

TLMP 1008 / 1018



BG	Български	Инструкции за употреба
CS	Čeština	Návod k použití
DA	Dansk	Brugsanvisning
DE	Deutsch	Gebrauchsanweisung
EL	Ελληνικά	Οδηγίες χρήσης
EN	English	Instructions for use
ES (AR)	Español	Instrucciones de uso
ET	Eesti	Kasutusjuhend
FI	Suomalainen	Käyttöohjeet
FR	Français	Mode d'emploi
HR	Hrvatski	Upute za uporabu
HU	Magyar	Használati utasítás
IT	Italiano	Istruzioni per l'uso
LT	Lietuvos	Naudojimosi instrukcijos
LV	Latvian	Latvijas
NL	Nederlands	Gebruiksaanwijzing
NO	Norsk	Bruksanvisninger
PL	Polskie	Instrukcja obsługi
PT (BR)	Português	Instruções de uso
RO	Română	Instrucțiuni de utilizare
RU	Русский	Инструкция по применению
SK	Slovenský	Pokyny na používanie
SL	Slovenski	Navodila za uporabo
SV	Svenska	Bruksanvisning
TR	Türk	Kullanım Talimatları
ZH	中文	使用说明

SKF Серия TLMP 1008/1018

Ръководство за монтаж

в съответствие с Директивата за машини 2006/42/ЕО

BG

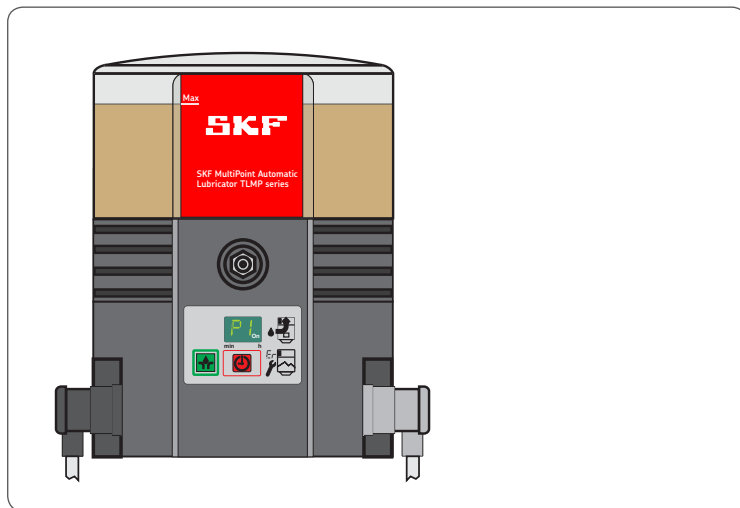

MP5460BG
951-171-030-BG
20.05.2017 г.
Версия 03



ЕС - Декларация за вграждане съгласно Директива за машини 2006/42/ЕО, Приложение II част 1 В

Производителят SKF Maintenance Products, Kelvinbaan 16, 3439 MT Nieuwegein, Niederlande, с настоящата декларация, че машината е в съответствие с изискванията на Директива за машини 2006/42/ЕО.

Обозначение: Помп за изпомпване на смазочни материали в интервален режим в работната система за централно смазване
 Тип: TLMP 1008/ TLMP 1018
 Фабричен номер: TLMP 1008/24DC, TLMP 1018/24DC, TLMP 1008/120V, TLMP 1018/120V, TLMP 1008/230V, TLMP 1018/230V
 Година на производство: Вижте фабричната табелка.

Отговорно посочените по-долу основни изисквания за безопасност и охрана на труда на Директивата за машините 2006/42/ЕО към момента на пускане в употреба:
 1.1.2, 1.1.3, 1.3.2, 1.3.4, 1.5.1, 1.5.6, 1.5.8, 1.5.9, 1.6.1, 1.7.1, 1.7.3, 1.7.4

Специален технически документ, който е изготвен в съответствие с приложение VII, част Б на тази директива. Ние се задължаваме да предоставим специален технически документ при мотивирано искане от страна на националните органи в електронна форма. Представител на техническия документ е ръководителят на техническите услуги, виж адрес на производителя.

Освен това са били приложени следните стандарти (хармонизирани) стандарти в съответните области:

2011/65/ЕС RoHS II
 2014/30/ЕС Електромагнитна съвместимост | Индустрия

Стандарт	Издание	Стандарт	Издание	Стандарт	Издание	Стандарт	Издание
DIN EN ISO 12100	2011	DIN EN 60947-5-1	2010	DIN EN 61000-6-2	2006	DIN EN 61000-6-4	2011
DIN EN 809	2012	DIN EN 61131-2	2008	Корекция	2011	DIN EN 60947-5-1	2010
DIN EN 60204-1	2007	Корекция	2009	DIN EN 61000-6-3	2011		
Корекция	2010	DIN EN 60034-1	2011	Корекция	2012		
DIN EN 50581	2013	DIN EN 61000-6-1	2007				

Частично окомплектованата машина може да бъде пусната в експлоатация едва тогава, когато бъде установено, че машината, в която трябва да бъде вграден частичен комплект от машини, отговорно споредбите на Директивата за машините 2006/42/ЕО и всички останали приложими директиви.
 Nieuwegein, 01.02.2017 г.

Sébastien David
 Мениджър продуктово развитие и качество,
 Nieuwegein, Niederlande
 SKF Maintenance Products



Импресум

Производител
SKF Maintenance Products
Kelvinbaan 16
3439 MT Nieuwegein
Холандия
www.mapro.skf.com
www.skf.com/lubrication

Обучения

Зад се позволи максимална безопасност и ефективност, SKF извършва подробни обучения. Препоръчително е да преминете тези обучения. За информация, се обърнете към съответния дистрибутор на SKF.

Авторско право

© Copyright SKF
Всички права запазени.

Гаранция

Инструкциите не съдържат твърдения относно гаранцията. Тук можете да прочетете в нашите общи търговски условия.

Освобождаване от отговорност

Производителят не носи отговорност за щети, причинени от:

- Неправилна употреба, неправилна монтаж, експлоатация, неправилна поддръжка, ремонт, небрежност или ври
- Използване на неподходящи смазочни материали
- Неправилна реакция на повреди
- Своеволни конструктивни изменения по продукт
- Употреба на неоригинални резервни части на SKF

Отговорността за загуби или щети, причинени от използване на нашите продукти е ограничена до максималния размер на покупната цена. Отговорността за косвени щети - от всякакъв вид - е изключена.

























Съдържание





ЕС - Декларация за вградена съгласно Директивата за машини 2006/42/ЕО.....	2
Разяснение на символи, указания и съкращения.....	6
1. Съвети за безопасност.....	8
1.1 Общи съвети за безопасност.....	8
1.2 Основно поведение при борбата с продукта.....	8
1.3 Употребата по предназначение.....	9
1.4 Предвидим неприемлив употреб.....	9
1.5 Боядисването на пластмасови детайли.....	9
1.6 Промени на продукта.....	10
1.7 Забранени определени дейности.....	10
1.8 Инспекции преди достъп.....	10
1.9 Други приложими документи.....	10
1.10 Маркировка върху продукта.....	11
1.11 Указания върху фабричните табелки.....	11
1.12 Указания към CE-маркировка.....	11
1.13 Лице, упълномощено за управлението на помпата.....	12
1.14 Инструкции за външни техники.....	12
1.15 Предостъпване на лични предпазни средства.....	12
1.16 Транспорт, монтаж, техническа поддръжка, грешки, ремонт, извеждане от експлоатация, предпазване от падания.....	13
1.17 Първо пускане в експлоатация, ежедневно пускане в експлоатация.....	14
1.18 Почистване.....	14
1.19 Остатъчни опции.....	15
2. Смазочни материали.....	17
2.1 Общ информация.....	17
2.2 Избор на смазочни материали.....	17
2.3 Съвместимост на материали.....	17
2.4 Температурни свойства.....	17
2.5 Стареене на смазочни материали.....	18
2.6 Препоръчителен температурен обхват за смазочни материали SKF.....	19
3. Преглед/Описание на функциите.....	20
3.1 Промяна на количеството на подаването SSV-разпределителя.....	22
3.2 Отвеждане на излишен смазочен материал към помпата.....	23
3.3 Лентово-контролни клавиши.....	24
3.4 Покритие в индикаторен режим.....	25
3.5 Покритие в режим на програмиране.....	25
4. Технически данни.....	28
4.1 Общи технически данни.....	28
4.2 Електрически характеристики.....	29
4.3 Фабрични настройки на помпата.....	30
4.4 Въртящи моменти на тягата.....	31
4.5 Необходими смазочни консистенции в случай на периодично съобщение за изпразване.....	31
4.6 Полезен обем на резервоара.....	32
4.7 Необходим смазочен материал за първо пълнене на празна помпа.....	32
5. Достъп, връщане и съхранение.....	33
5.1 Достъп.....	33
5.2 Връщане.....	33
5.3 Съхранение.....	33
6. Монтаж.....	34
6.1 Общ информация.....	34
6.2 Монтажен чертеж.....	34
6.3 Минимални размери за монтаж.....	35
6.4 Монтажни размери.....	36
6.5 Свързване към електрозахранване.....	37
6.6 Първоначално пълнене на помпата.....	38
6.7 Програмиране.....	39

7.	Пуск на експлоатация	40	11.12	Електрически връзки.....	50
7.1	Общ информация	40	11.13	Контролни платки комплект за смяна	50
7.2	Активна и допълнителна смяна	40			
8.	Експлоатация, извеждане от експлоатация и предвидени отпадъци.....	41	12.	Електрически схеми	51
8.1	Общ информация	41	12.1	Легенда	51
8.2	Пълнен резервоар за експлоатация.....	41	12.2	Разположение на жилите на присъединителния щекер.....	52
8.3	Временно спиране от експлоатация.....	41	12.3	Електрическа схема 24 V DC, с квадратен щекер.....	53
8.4	Извеждане от експлоатация и предвидени отпадъци	41	12.4	Електрическа схема 120 V DC, с квадратен щекер.....	54
9.	Техническа поддръжка, почистване и ремонт.....	42	12.5	Електрическа схема 230 V DC, с квадратен щекер.....	55
9.1	Общ информация	42			
9.2	Техническа поддръжка	42			
9.3	Почистване	42			
9.4	Смяна на лентово-контролни клавиши	42			
10.	Повреди, причини и отстраняване.....	43			
11.	Резервни части.....	47			
11.1	SSV определител	47			
11.2	Комплект уплътнения.....	47			
11.3	Порест филтър	47			
11.4	Тръбопроводи и връзки	47			
11.5	Лентово-контролни клавиши	48			
11.6	Изпомпващ елемент.....	48			
11.7	Адаптер M22 x 1,5	48			
11.8	Резервоар.....	49			
11.9	Корпусен корпус комплект за смяна	49			
11.10	Двигатели V DC.....	50			
11.11	Свързване на двигатели V DC	50			

Разяснение на символи, указания и съкращения

В н стоящите инструкции се използв т следните съкр щения. Символи в съветите з безопасност обозн ч в т вид и източник н оп ностт .

	Общо предупреждение		Оп сно електрическо н прежение		Оп ност от п д не		Горещи повърхности
	Неволно поглъщ не		Оп ност от прем зв не		Впръскв не под н ляг не		Люлеещ се тов р
	Компоненти с риск от електрос-т тичен з ряд		Оп ност от експлозия		З стр шени от експлозия компоненти		
	Носете лични предп зни сред-ств (з щитни очил)		Носете лични предп зни средств (з щит з лицето)		Носете лични предп зни средств (рък вици)		Носете лични предп з-ни средств (з щитно облекло)
	Носете лични предп зни сред-ств (предп зни обувки)		Освободете продукт .		Общи з дължения		
	Не допуск йте неупълномоще-ни лиц		З щитен проводник		Предп зно ниско н преже-ние (Safety extra-low voltage, съкр. SELV)		Безоп сн г лв ничн изол ция (SELV)
	СЕ м ркировка		Отстр няв не к то отп дък, рециклир не		Екологосъобр зно обез-врежд не н електрическо и електронно оборудв не		

Степен н предупреждение	Последствие	Вероятност	Символ	Зн чение
 ОПАСНОСТ	Смърт, тежки н р няв ния.	Непосредствен оп ност	●	Хронологични н соки
 ПРЕДУПРЕЖДЕНИЕ	Тежки н р няв ния	Вероятно	○	Списъци
 БЛАГОРАЗУМ	Леко н р няв не	Вероятно		Отн ся се до други обстоятелств , причини или последствия
ВНИМАНИЕ	М тери лн щет	Вероятно		

Съкращения и коефициенти на преобразуване

отн.	относно	°C	гр дус по Целзий	°F	гр дус по Ф ренх йт
ок.	около	K	келвин	Oz.	унция
т.е.	тоест	N	нютон	fl. oz.	течн унция
и т.н.	и тъй н т тък	h	ч с	in.	инч
евент.	евенту лно	s	секунд	psi	п унд н кв др тен инч
ко е необх.	ко е необходимо	d	ден	sq.in.	кв. инч
по пр.	по принцип	Nm	нютонметър	cu. in.	кубичен инч
вкл.	включително	ml	милилитри	mph	мили в ч с
мин.	миним лен	ml/d	милилитр н ден	rpm	обороти н минут
м кс.	м ксим лно	cm ³	кубичен с нтиметър	gal.	г лони
мин.	минут	mm	милиметър	lb.	п унд
и т.н.	и тъй н т тък	l	литр	hp	конски сили
н пр.	н пример	db (A)	ниво н звуково н ляг не	kp	килоп унд
kW	килов т	>	по-голямо или р вно н	fpsec	фут в секунд
U	н прежение	<	по-м лко от	коефициенти н	преобр зув не
R	съпротивление	±	плюс/минус	дължин	1 mm = 0,03937 in.
I	сил н ток		ди метър	повърхност	1 cm ² = 0,155 sq.in
V	волт	kg	килогр м	обем	1 ml = 0,0352 fl.oz.
W	в т	r.F.	относителн вл жност		1 l = 2,11416 pints (US)
AC	променлив ток	≈	около	м с	1 kg = 2,205 lbs
DC	постоянен ток	=	р вно		1 g = 0,03527 oz.
A	мпер	%	процент	плътност	1 kg/cm ³ = 8,3454 lb./gal(US)
Ah	мперч с		промил		1 kg/cm ³ = 0,03613 lb./cu.in.
Hz	честот (херц)	≥	по-голямо или р вно н	сил	1 N = 0,10197 kp
nc	normally closed	≤	по-м лко или р вно н	н ляг не	1 bar = 14,5 psi
po	норм лно отворен (normally open)	mm ²	кв др тен метър	темпер тур	°C = (°F-32) x 5/9
OR	логическо ИЛИ	rpm	обороти н минут	мощност	1 kW = 1,34109 hp
&	Логическо И			Ускорение	1 m/s ² = 3,28084 ft./s ²
				Скорост	1 m/s = 3,28084 fpsec.
					1 m/s = 2,23694 mph

1. Съвети за безопасност

1.1 Общи съвети за безопасност

- Операторът трябва да е инструктиран, че ръководството е прочетено от всички лица, на които е възложен работен по продукт или да се блуд в т или инструктиран от лицето. Освен това чрез оператор трябва да се е р нтир , че съдържа нието на ръководството е напълно събрано от персонала. Не е разрешено, продуктът да се пуска в експлоатация или да се обслужва преди прочитането на инструкциите.
- Тези инструкции трябва да се съхраняват в близост до работното място.
- Описаните продукти са произведени в съответствие с текущото състояние на технологията. Въпреки това при невъзможност за употреба могат да възникнат опасности, които могат да доведат до наранявания и материални щети.
- Повреди, които биха могли да се отстрани безопасно трябва да се отстранят незабавно. В допълнение към това ръководство трябва да се спазват правилата за общо поведение на работното място и общите работни правила.

1.2 Основно поведение при боравене с продукта

- Продуктът трябва да се използва само в съответствие с техническото състояние и в съответствие с инструкциите в това ръководство.
- Трябва да се запознаят с функциите и начините за работен продукт. За дадените стъпки за монтаж и обслужване и тяхното последователност трябва да се спазват.
- При неясноти относно работното състояние или работния монтаж/обслужване тези точки трябва да се изяснят. До изясняването експлоатацията е забранена.
- Външни лица не трябва да се допускат.
- Всички, свързани със съответната дейност работещи безопасно и вътрешни операторни инструкции трябва да се спазват.
- Отговорности за различни дейности трябва да бъдат ясно определени и да се спазват. Неяснотите за работното място са сериозно безопасно.
- Защитни и предпазни приспособления не трябва да се отстраняват, променят или деактивират по време на експлоатацията и функционалността и пълното им трябва да се проверяват през редовни интервали.
- Ако защитни и предпазни приспособления трябва да бъдат демонтирани, тогава трябва да се монтират непосредствено след приключване на работите и накрая да се проверят за работна функция.
- Отстраняването на възникнали повреди, което е от компетентността ви. При повреда извън компетентността ви трябва да уведомите незабавно началника си.
- Носете лични предпазни средства.
- Чистин системата централно смачкване или машините не трябва да се използват като помощ за стъпване или катерене.

1. Съвети за безопасност

1.3 Употреба по предназначение

Използването не е предназначено за работни термични приложения, посочените в настоящото ръководство спецификации в рамките на системата са централно смислово:

Управление с мотопрофесионални потребители в рамките на промишлени и стопански дейности.

1.4 Предвидима неправилна употреба

Всяка употреба в противоречие с описаната в това ръководство е строго забранена. Употребата е изрично забранена:

- Извън определения работен температурен обхват
- Сравними от посочените експлоатационни средства
- Без подходящ класификационен номер
- В продължителен режим работи
- В зони с гресивни и корозивни вещества (например високи замръзване сезон). Това може да повреди уплътненията и боята
- В райони с опасни радиации (например йонизиращо лъчение)

- За производството, транспорт или съхранението на опасни вещества и смеси в съответствие с Приложение I, Чл. 2-5 от Регламент за CLP (ЕС 1272/2008) и обозначени с пиктограмата за опасност GHS01-GHS06 и GHS08.
- За използване, транспорт или съхранение на газове, течности, газове, парите и течности, чиито налягания при максимално допустимите максимални работни температури са повече от 0,5 бара над нормалното атмосферно налягане (1013 mbar).

1.5 Боядисване на пластмасови детайли

Боядисването на пластмасовите детайли или уплътненията описаните продукти е строго забранено. Демонтирайте помпата преди боядисването на главните мотопомпи или облепете пластмасовите части.

1.6 Промени по продукта

Нер зрешени преобр зув ния или промени могат да имат непредвидими последици за сигурността. Затова не трябва да се правят произволни промени или изменения без изрично съгласие.

1.7 Забрана на определени дейности

Порядъкът възможни невидими източници на грешки или поредици от кодови препоръки, следните дейности от трябва да се извършват само от специализирани производители или упълномощени лица:

- Ремонт или промени на движителите
- Смяна или изменения по буталата и изпомпващите елементи

1.8 Инспекции преди доставката

Следните инспекции се извършват преди доставката:

- Тест на безопасността и функционалността
- Електрически инспекции в съответствие с DIN EN 60204-1:2007/VDE 0113-1:2007.

1.9 Други приложими документи

В допълнение към това ръководство, следните документи трябва да се вземат предвид от съответните целеви групи:

- инструкции за работа, при включване
- Информационен лист за безопасност (MSDS) и използваните смазочни материали

Където е приложимо:

- Проектни документи
- Всички документи на други компоненти, които са необходими за внедряването на системата в централно управление

1. Съвети за безопасност

1.10 Маркировки върху продукта



Предупреждение за опасност от електрическо напрежение, с помпи с променлив ток



Посок на въртене на помпата

1.11 Указания върху фабричната табелка

Върху табелката са посочени всички характеристики, като обозначение на типа, номер на поръчка и регулиращи характеристики.
Задължително се избягва гъбаване и отравяне от евентуално нечетлив фабричен белг, основните характеристики трябва да се нанесат в ръководството.

Модел: _____

П. № _____

С. № _____

Година на производство _____

24 V DC

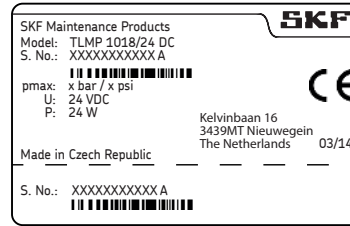

120 V AC

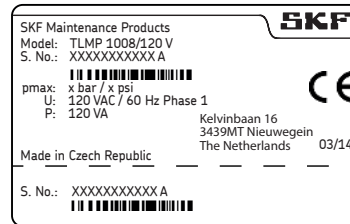

240 V AC

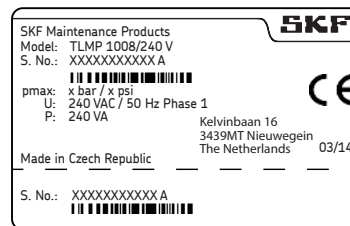

1.12 Указания към CE-маркировката

CE-маркировката е в съгласие с изискванията на посочените директиви:

- 2014/30/ЕО Електромагнитна съвместимост
- 2011/65/ЕУ (RoHS II) Директива за ограничаване на употребата на определени опасни вещества в електрическите и електронните оборудвания

Указание към Директивата за ниското напрежение 2014/35/ЕС

Целите за защита на Директивата за ниското напрежение 2014/35/ЕС са свързани с приложението I, № 1.5.1 на Директивата за машините 2006/42/ЕО.

Указание към Директивата за съоръжения под налягане 2014/68/ЕС

Поредните мощности, продуктите не достигат определените в член 4, параграф 1, буква (), цифра (i) гранични стойности и се изключват съгласно член 4, параграф 3 от обхвата на приложение II на Директивата за съоръжения под налягане 2014/68/ЕС.

1.13 Лице, упълномощено за управлението на помпата

1.13.1 Оператор

Лице, което бл год рения н техниче-ското си обр зов ние, позн ния и опит е кв лифицир но д изпълняв свърз ните с норм лното обслужв не функции и дейности. Тов включв предотвр твяв не н възможни оп сности, които мог т д възникн т по време н р бот .

1.13.2 Специалист по механика

Лице, което бл год рения н техниче-ското си обр зов ние, позн ния и опит е в състояние д р зпозн в ид избягв оп сностите, които мог т д възникн т по време н тр нспорт, монтаж, пуск не в експло т ция, упр вление, техническ поддръжк , ремонт или демонт ж.

1.13.3 Специалист по електротехника

Лице, което бл год рения н техниче-ското си обр зов ние, позн ния и опит е в състояние д р зпозн в ид избягв оп сностите, които мог т д възникн т от електричеството.

1.14 Инструкции за външни техници

Преди н ч лото н р ботите, външните техници трябва д бѳд т з позн ти от опер тор с пр вил т з безопасност н комп ният , в лидните пр вил з охр н н труд и функциите н гл вн т м шин и нейните предп зни приспособления.

1.15 Предоставяне на лични предпазни средства

Опер торът трябва д осигури подходящи лични предп зни средств з конкретния обект и целт н опер цият . З р бот в з стр шени от експлозия зони, тов включв ESD з щитно облекло и ESD инструменти.

1.16 Транспорт, монтаж, техническата поддръжка, грешки, ремонт, извеждане от експлоатация, предаване за отпадъци.

- Всички з интересов ни лиц , трябва д бъд т информир ни преди н ч лото н р ботите относно изпълнението. Сп зв йте предп зните мерки и инструкциите з р бот .
- Извършв йте тр нспорт с помощт н подходящи тр нспортни средств и подемини върху подходящи пътищ .
- Р ботите по техническ т поддръжк и ремонт мог тд подлеж т н огр ничения при ниски или високи темпер тури (н пр. променени реологични свойств н см зочния м тери л). Пор ди тов р ботите по ремонт и техническ т поддръжк трябва д се извършв т доколкото е възможно при ст йн темпер тур .
- Преди извършв нето н р ботите, изключете от електроз хр нв нето продукт , к кто и м шин т , в която се монтир продуктът и осигурете срещу нер зрешено включв не.
- Чрез подходящи мерки се уверете, че подвижните, свободни ч сти с блокир ни по време н р бот и при неволни движения не мог тд бъд т з хв н ти ч сти от тялото.
- Монт жн продукт с мо извън р ботния обхв т н движещите се ч сти с дост тъчно голямо р зстояние до източници н топлин или студ. Други грег тин м шин т или н превозното средство не трябва д се поврежд т при монт ж или тяхн т функция д се възпрепятств .
- Вл жни, хлъзг ви повърхности трябва съответно д се изсуш т или покрят.
- Покрийте горещите или студените повърхности.
- Р ботите по електрическите компоненти трябва д се извършв т с мо от електротехник. Ако е необходимо, всички времен з изч кв не з р зтов рв нето трябва д се сп зв т. Р ботите по електрическите компоненти трябва д се извършв т с мо в безн порно състояние н систем т и със изолир ни от н прежението, подходящи з р боти по електроинст лцият инструменти.
- Изпълняв йте електрически връзки с мо съгл сно информ цият във в лидн т електрическ схем и при сп зв не н в лидните р зпоредби и при съблюд в не н условият з свързв не н място.
- Не докосв йте к бели или електрически компоненти с мокри или вл жни ръце.
- Предп зителите не трябва д се шунтир т. Зменяйте дефектните предп зители вин ги с предп зители от същия тип.
- Вним в йте з пр вилното з земяв не н продукт .
- Проверете пр вилното свързв не н з щитния проводник.
- Пр вете необходимите отвори с мо н некритични, неносещи ч сти. Използв йте евенту лно н личните пробити отвори. Вним в йте д не повредите проводниците и к белите при пробив нето.
- Проверете з евенту лни протрити мест . Съответно обезоп сете ч стите.
- Всички използв ни компоненти трябва д с подходящи з :
 - М ксим лно р ботно н ляг не
 - М ксим лн /миним лн темпер тур н околн т сред

- Смята се зони, в които се използват
- Необходимост АTEX-зона
- Неприемливо място на употреба условия на експлоатация/околната среда
- Всички компоненти не трябва да бъдат подложени на удар, срязване или огъване.
- Проверете всички части преди използването им за замърсяване и ги почистете, когато е необходимо.
- Монтажните проводници трябва да са изпълнени със съответен материал преди монтаж. Това улеснява последващото обезвъздушване на системата.
- Следвайте посочените моменти на затягане на винтовите съединения. При затягане използвайте калибриращия метричен ключ.
- При работата с тежки части използвайте подходящи подечни съоръжения.
- Избягвайте рязане /неправилно монтаж и демонтаж на части. Обозначете четите.

1.17 Първо пускане в експлоатация, ежедневно пускане в експлоатация

Убедете се, че:

- Всички предпоставки приспособления са цялостни и функционират.
- Всички връзки изпълнени правилно.
- Всички части са правилно монтирани.
- Всички предупредителни указатели на върха на продукта са цели, добре видими и не са повредени.
- Нечетливи или липсващи предупредителни указатели трябва незабавно да се сменят или допълнят.

1.18 Почистяване

- Опасност от експлозия при използването на химически почистващи препарати. Използвайте само подходящи за целта почистващи препарати.
- Да не се използват абразивни почистващи средства.
- Премахнете остатъците от почистваните препарати основно от продукта.
- Не използвайте перфорирани и водоструйни. Електрическите компоненти могат да се повредят. Вземете под внимание IP-класификацията на помпата.
- Не трябва да се извършват работи по почистването на провеждащите и преживяемите компоненти.
- Обозначете съответно работните зони.

1.19 Остатъчни опасности

Остатъчни опасности	Вероятност в експлоатационния цикъл											Превенция/отстраняване
	A	B	C					G	H	K		
Нарязвания/механични щети при спускане на повдигачите	A	B	C					G	H	K		Не допускайте неупълномощени лица. Забранява се престояване на лица под повдигачите. Повдигачите с подходящ подеменник.
Нарязвания/механични щети чрез наклон или спускане на продукт при неспазване на посочените въртящи моменти на тягача		B	C					G				Спазвайте посочените моменти на тягача на винтови съединения. Фиксирайте продукта с модела към компоненти с достатъчна твърдост. Ако не са посочени въртящи моменти на тягача, използвайте въртящите моменти на тягача съгласно размер на винта в винтовете 8.8.
Нарязвания/механични щети от токов удар в случай на повреда на свързващия кабел		B	C	D	E	F	G	H				Проверете свързващия кабел преди първоначална употреба и след това през редовни интервали от време за щети. Не поставяйте кабел до подвижни части или точки на триене. Ако това не може да бъде избегнато, използвайте спирална защита от прегъване или защитни проводници.
Нарязвания/механични щети от излизане или разпръскване на зачените материали		B	C	D		F	G	H	K			Внимание при пълнене на резервоара и при свързване или разделяне на слопроводи. Винаги използвайте подходящи за дадените налягания хидравлични линии и проводници. Не поставяйте слопроводите до подвижни части или точки на триене. Ако това не може да бъде избегнато, използвайте спирална защита от прегъване или защитни проводници.
<p>Експлоатационни цикли:</p> <p>A = транспорт, B = монтаж, C = първоначално спускане в експлоатация, D = експлоатация, E = почистване, F = техническа поддръжка, G = грешка, ремонт, H = извеждане от експлоатация, K = предотвратяване на отпадъци</p>												

Остъчително	Вероятност в експлоатационния цикъл							Превенция/отстраняване
Слуване на контейнер при пълнене с помп с висок мощност			C	D				Контролирайте процес на пълнене и спрете при достигане на маркировка на МАХ на резервоара
Контракта с перфорация при "Пробно пускане" без резервоара след ремонт							G	Експлоатирате помпата с резервоара
Замърсяване около т. сред. състояние - очен мтерилен мокреничсти			C	D	F	G	K	Извършете всички компоненти в съответствие с приложимите закони / експлоатационни препоръки
Силно гравитационно движение поради блокиране			C	D				Изключете помпата, остиващите се охлаждат, отстранете причината
Повреден контролен кабел от електронно устройство при смяна на дефектен лентово-контролен кабел							G	Избягвайте електронното устройство. ESD-инструменти, Използвайте ESD-защитно облекло и заземяващ лент
Замърсяване на функцията на електрическия щит, произтичащи от неправилно монтиран контролен кабел							G	След монтаж извършете проверка на сигурността съгласно DIN EN 60204-1 (3 изпълнението и обхвата на проверката вижте сервизното ръководство 951-151-000.)
<p>Експлоатационни цикли:</p> <p>A = транспорт, B = монтаж, C = първоначално пускане в експлоатация, D = експлоатация, E = почистване, F = техническа поддръжка, G = грешка, ремонт, H = извеждане от експлоатация, K = предвиден отпадък</p>								

2. Смазочни материали

2.1 Обща информация

Използв т се см зочни м тери ли специ лно з определените цели н при ложението. З д можете д изпълните з д ч т си, см зочните м тери ли трябва д изпълняв т р злични изискв ния в р з личн степен.

Н й-в жните изискв ния з см зочни м тери ли:

- Н м ляв не н износв нето и изтрив нето
- Корозионн з щит
- Н м ляв не н шум
- З щит от з мърсяв не или проникв не н чужди тел
- Охл жд не (особено с м сл)
- Дълготр йност (физическ / химическ ст билност)
- Икономически и екологични спекти

2.2 Избор на смазочни материали

SKF р згледж см зочните м тери ли к то ч ст от проект н систем т . Още при проектир нето н м шин т , е избр н подходящ см зочен м тери л, който след тов е в основ т н пл нир нето н центр лизир н систем з см зв не.

Изборът н см зочен м тери ле отговорност н производителя или н опер тор н м шин т , з предпочит не в сътрудничество с дост вчик н см зочния м тери л, въз основ н предв рително определени изискв ния.

Ако ням те или им те незн чителен опит в избор н см зочни м тери ли з системи з центр лно см зв не, моля обърнете се към SKF.

SKF подпом г при необходимост клиентите при избор н подходящи компоненти з изпомпв не н избр ния см зочен м тери ли при пл нир нето и р зпол г нето н систем з центр лно см зв не.

По този н чин избягв те времен н престой пор ди повреди по м шин т или систем т или щети по систем т з центр лно см зв не.

2.3 Съвместимост на материалите

См зочните м тери ли трябва по принцип д с съвместими със следните м тери ли:

- стом н , чугун, месинг, мед, луминий
- NBR, FPM, ABS, PA, PU

2.4 Температурни свойства

Използв ният см зочен м тери л трябва д е подходящ з съответн т р ботн темпер тур н продукт . Необходимият вискозитет з пр вилн т експло т ция н продукт трябва д се сп зв ид не се превиш в при ниски темпер тури респ. д не п д под предв рително з д дените стойности при високи темпер тури. З з - д дени стойности з вискозитет, виж гл в "Технически д нни".

2.5 Стареене на смазочни материали

След дълъг престой, преди повторно пускане в експлоатация на машинта, смазочният материал трябва да бъде проверен, за да се определи дали е все още използваем поради химическо или физическо стареене. Препоръчваме ви проверка да се извърши след престой от 1 седмица. Ако сте несигурни относно годността на смазочния материал, той трябва да бъде заменен преди повторното пускане в експлоатация, което е необходимо, за да се извърши ръчно първоначалното смазване.

Има възможност експлоатационните свойства на смазочния материал да бъдат тествани в шотландия (напр. "Дрениране") за употреба в системи за централно смазване.

За допълнителни въпроси относно смазочните материали, можете да се свържете със SKF.

Можете да изискате преглед и проверките от SKF смазочни материали.

Могат да се използват само разрешените продукти смазочни материали. Неподходящите смазочни материали могат да доведат до повреда на продукта.

Не смесвайте смазочни материали. Това може да има непредвидими последици върху изпомпването и по този начин функцията на системата за централно смазване.

При работата със смазочни материали трябва да се вземат предвид съответните информационни листовци за безопасност обозначенията за опасност върху опковката, която е на лице тук.



Поредицата от голямото производство от добри, някои смазочни материали, които са в съответствие с информационните листовци на производителя, не е подходяща за използване в централните системи за смазване (напр. несъвместимост между синтетични смазочни материали и материали). За да се избегне това, трябва винаги да се използват смазочни материали, проверени от SKF.



2.6 Препоръчителен температурен обхват за смазочни материали на SKF

Допустими см зочни м тери ли н SKF серия TLMP	Темпер тур	
	Миним лн	М ксим лн
LGHB 2	0 °C	70 °C
LGGB 2	-25 °C	50 °C
LGMT 2	-10 °C	40 °C
LGWA 2	-10 °C	50 °C
LGWM 1	-10 °C	25 °C
LGWM 2	-25 °C	70 °C
LGEV 2	10 °C	70 °C
LGHP 2	-10 °C	70 °C
LGEP 2	-10 °C	30 °C
LGEM 2	-10 °C	50 °C
LGFP 2	-10 °C	70 °C
LGFQ 2	-10 °C	70 °C

3. Преглед/Описание на функциите

1 Резервоар

Резервоарът съхранява смес от 10 л.

2 Нипел за пълнене

Нипелът за пълнене служи за пълнене на резервоара със смес от 10 л.

3 Лентово-контактна клавиатура

Задържащите клавиши осигуряват съобщения и съобщения за грешки и измятане на параметри (програмиране) при помпите с управление.

4 Корпус на помпа

Включва двигателя и контролните платки, както и опции за присъединяване (щекер).

Преглед фиг. 1

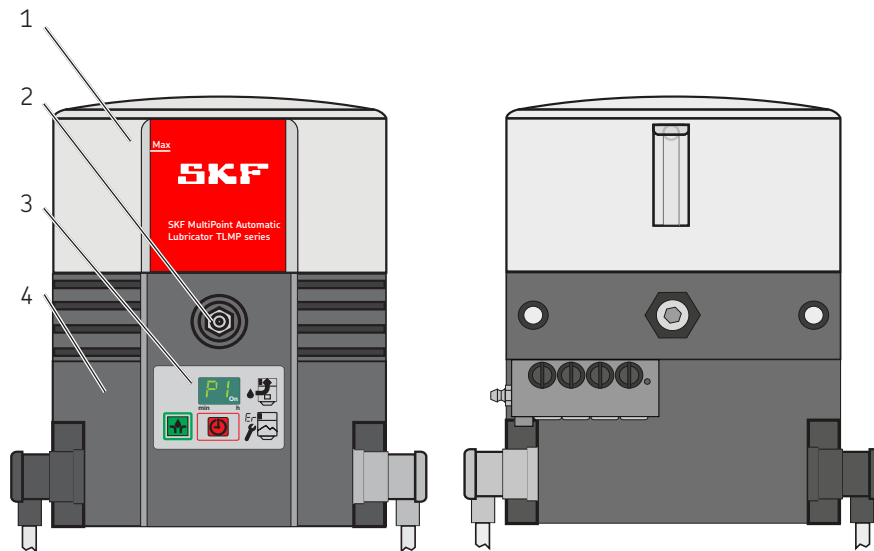

5 Източник на електрозахранване

Служи за свързване на помпата към външно електрозахранване.

6 Сигнален проводник

Служи за свързване на помпата към външно контролно или сигнално устройство.

7 Разпределител

Използва се за определяне и дозиране на смазочния материал, който изключва на помпата след достигане на настроените работни цикли с помощта на контролен щифт и прекъсвач, за действие, което се приближава.

8 Вентилация на резервоара

Служи за обезвъздушаване на резервоара при пълнене със смазочен материал или за вентилация на резервоара по време на експлоатация.

13 Аварийна масльонка

Служи за хранене на свързаните точки за смазване със смазочен материал, например при дефектна помпа.

Преглед фиг. 2

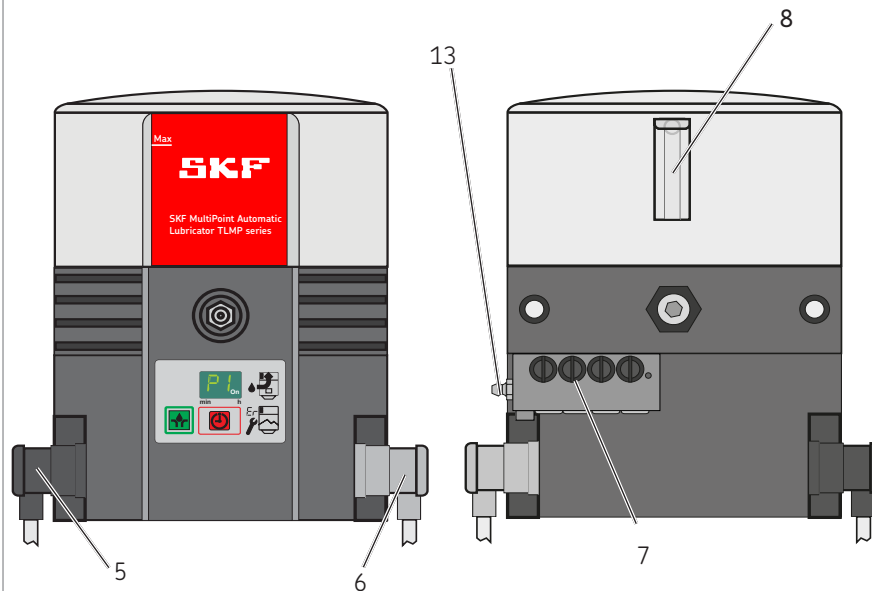

3.1 Промяна на количеството на подаване на SSV-разпределителя

Н ход и изпуск не се изпомпв т ок. 0,2 сст см з-очен м тери л. Чрез з печ тв не н излишни изпуск телни отвори със з печ тв щи винтове (7.2) се повиш в количеството н под в не към следв щия, н мир щ се отдолу изпуск телен отвор от същ т стр н с количеството см зочен м тери л н н мир щите се отгоре з печ т ни изпуск телни отвори. М ксим лният брой н свърз ните вътрешни изпуск телни отвори е 4 при TLMP 1008 и 9 при TLMP 1018.

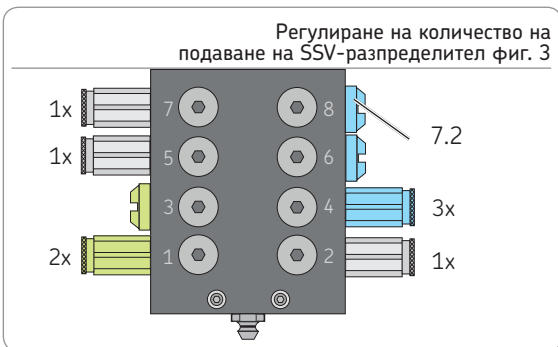

3.2 Отвеждане на излишен смазочен материал към помпа

Отвежд. нето ст. в отвътре:

3 р. вни изпуск. телни отвори

- Чрез з. печ. тв. не. н. изпуск. телен отвор 2

3 пер. вни изпуск. телни отвори

- Чрез з. печ. тв. не. н. изпуск. телен отвор

2 и 1

Присъединяв. нето. н. м. слопроводите

ст. в. при. тов. към изпуск. телните отвори с

н. й-висок номер. Изпуск. телните отвори с

н. й-ниск номер. ция. служ. т. з. отвежд. не.

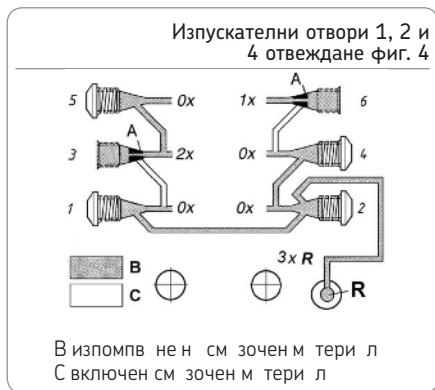

3.3 Лентово-контактна клавиатура

Лентово-контактна клавиатура (3) и дисплея имат следните функции:

- Показват текущите експлоатационни състояния, кодове за грешки
- 3 действия допълнително съобщават за грешки
- Показват и променят параметри (програмиране)

Всички функции – с изключение на показването на съобщения за грешки – са в нормално състояние само по време на пулсацията на помпата.

Настройките на помпата се извършват чрез зеления бутон за настройка (3.3) и червения бутон за превключване (3.2) и се показват на дисплея (3.1).

Лентово-контактна клавиатура с дисплей фиг. 5

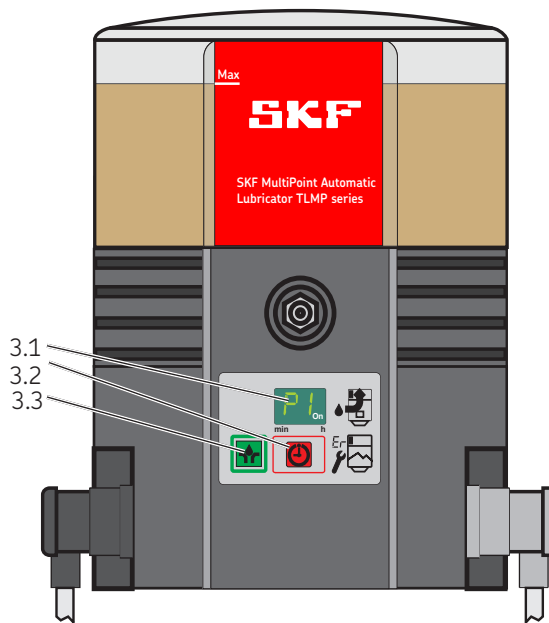

3.4 Показания в индикаторен режим



В готовност за работа

Помп т сен мир във време н п уз . Не с открити съобщения з грешки.

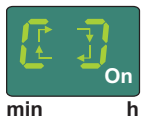

Помпата работи

Помп т р боти. Не с открити съобщения з грешки.

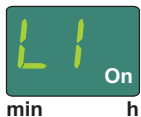

Съобщение за предварително изпразване

Помп т р боти. Им м лко см зочен м тери л. Пок з нието се сменя с пок з ние "Помп т р боти".

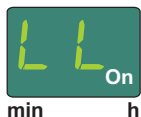

Съобщение за изпразване

Ням см зочен м тери л. Помп т приключв текущия цикъл н см зв не. Повторно ст р тир не н помп т може д се извърши с мо след пълнене н резерво р .

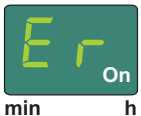

Съобщение за неизправност Er

Възникн л е неуточнен грешк .



Съобщение за неизправност EP

Възникн л е грешк н лентово-конт ктн т кл ви тур или н дисплея.

3.5 Показания в режим на програмиране

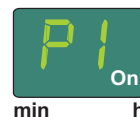

Стъпка от програмата P1

В т зи стъпк от прогр м т сен стройв стойностт в ч совен времето н п уз т .

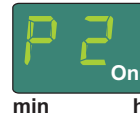

Стъпка от програмата P2

В т зи стъпк от прогр м т сен стройв стойностт в минути н времето н п уз т .

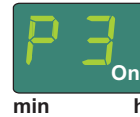

Стъпка от програмата P3

В т зи стъпк от прогр м т сен стройв броя н оборотите н р зпределителя н р ботен цикъл.

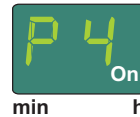

Стъпка от програмата P4

В т зи стъпк от прогр м т сен стройв тип н изходния сигн л.
nc = normally closed (норм лно з творен конт кт)
no = normally open (норм лно отворен конт кт)

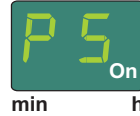

Стъпка от програмата P5

В т зи стъпк от прогр м т сен стройв , д ли между едно съобщение з грешк или съобщение з изпр зв не д им р злик .

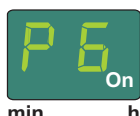

Стъпка от програмата P6

В т зи стъпк от прогр м т сен стройв к к ст ртир помп т след включв нето.
SP = ст рт с време з п уз
SO = ст рт с време з см зв не



min h

Край на програмирането

Програмирането е завършено. Записаните параметри са валидни, програмата не трябва да се извършва със зеления бутон 3.3 (виж фиг. 13) в рамките на 30 секунди.



min h

Нормално затворен контакт

Изходният сигнал е в нормално отворено състояние (normally open). Стъпка от програмата P4.



min h

Нормално отворен контакт

Изходният сигнал е в нормално затворено състояние (normally closed). Стъпка от програмата P4.



min h

Грешка - сигнал за изпрезване

Няма съвпадение между сигнал за грешка и сигнал за изпрезване. Стъпка от програмата P5.



min h

Изходен сигнал програмиран като нормално отворен

Съобщение за изпрезване периодични функционални повреди непрекъснат сигнал (ON). Стъпка от програмата P5.



min h

Изходен сигнал програмиран като нормално затворен

Съобщение за изпрезване периодични функционални повреди непрекъснат сигнал (OFF). Стъпка от програмата P5.



min h

Стартова фаза SP

Помпата започва след включване на напрежението. Стъпка от програмата P6.



min h

Стартова фаза SO

Помпата започва след включване на напрежението. Стъпка от програмата P6.



min h

Оставащо време от паузата.

Състои от 3 последователни показвания на дисплея, които се сменят през интервал от 2 секунди.

Показване на дисплея 1**Показване на дисплея 2**

показване на остатъчно време напрежението в часове.

Показване на дисплея 3

показване на остатъчно време напрежението в минути.



min h



min h

Пример: 0110. Остатъчно време напрежението 1 час и 10 минути.



min h

AC

Покзв броян втом тично ктивир - ните р ботни цикли. Числов стойност 0-9999 (непрекъсн т). Покз нието се състои от 3 последов телни покз ния н дисплея, които се сменят през интерв л от 2 секунди.

Покз ние н дисплея 1



min h

Покз ние н дисплея 2

покзв стойностите в хиляди и стотици.

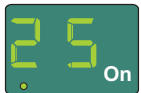

min h

Покз ние н дисплея 3

покзв стойностите в десетки и единици.

Пример: 0625 = 625 втом тично ктивир - ни р ботни цикли.



min h

UC

Покзв броян ръчно ктивир ните допълнителни смзв ния. Числов стойност 0-9999 (непрекъсн т). Покз нието се състои от 3 последов телни покз ния н дисплея, които се сменят през интерв л от 2 секунди.

Покз ние н дисплея 1



min h

Показание на дисплея 2

покзв стойностите в хиляди и стотици.



min h

Покз ние н дисплея 3

покзв стойностите в десетки и единици.

Пример: 0110 = 110 ръчно ктивир ни допълнителни смзв ния.

4. Технически данни

4.1 Общи технически данни

В р и н т и н п о м п т	24 V DC	120 VAC 60 Hz	230 VAC 50 Hz
Допустим р ботн темпер тур	-25 °C до 70 °C		
Р ботно н ляг не	м кс. 120 б р		
Позиция з монт ж	вертик лн (м кс. отклонение ± 5 °)		
Мест з см зв не	м кс. 18		
Ниво н звуково н ляг не	< 70 dB (A)		
Р змер н резерво р	1 литър		
Пълнене	чрез см зочен нипел с коничн гл в R1/4		
Тегло н пр зн т помп	ок. 6 kg		
См зочни продукти ²⁾	Греси NLGI II и NLGI III ¹⁾		
Дебит изпомпв щ елемент ²⁾	ок. 0,2 ссм (н ход)	ок. 1,0 ссм (н минут)	
Дебит р зпределител	ок. 0,2 ссм (н цикъл)		
М ксим лно време н р бот н помп т	30 минути		

¹⁾ Грсите от кл с NLGI III мог т д се изпомпв т с мо при определени условия н употреб . 3 тов допустимостт трябв д бъде изяснен предв рително със SKF.

²⁾ Сп зв йте ук з ният в гл вите 4.6. и 4.7.

	Темпер тур [°C]	-25 °C	-20 °C	+25 °C
024 VDC	Обороти [rpm]	5,3-6,0	6,2-7,3	7,3-8,3
120 VAC	Обороти [rpm]	5,9-6,9	8,3	8,5-9,0
230 VAC	Обороти [rpm]	2,5-5,6	6,5-6,8	6,9-7,1

Посочените честоти н въртене з висят от противон ляг нето и темпер тур т . По принцип им : Колкото по-високо е противон ляг нето и по-ниск темпер тур т , толков по-ниски с оборотите.

4.2 Електрическа инсталация

В р и н т и н п о м п т	24 VDC	120 VAC 60 Hz	230 VAC 50 Hz
Електроз х р н в н е с к в д р т е н щ е к е р (отляво)	Д	Д	Д
Д о п у с к в х о д н о н п р е ж е н и е	-20 / +30 %	± 10 %	± 10 %
К о н с у м ц и я н т о к (м а к с и м л н)	≤ 1 A	≤ 1 A	≤ 0,5 A
К л с о в е з щ и т	PELV		
В х о д о в е	Със з щ и т о т о б р т н п о л я р н о с т , у с т о й ч и в и н к ъ с о с ъ е д и н е н и е , п о т е н ц и л е н		
С и г н л и з п о в р е д с к в д р т е н щ е к е р (отдясно)	Д	Д	Д
Н е о б х о д и м е з щ и т н о у с т р о й с т в о и с е п р т о р з и з к л ю ч в н е	Д	Д	Д
Н п р е ж е н и е н п р е в к л ю ч в н е	48 VAC / DC	48 VAC / DC	48 VAC / DC
IP-к л с з щ и т б ъ н о н е т е н щ е к е р	65	65	65
Р е л е з п о в р е д А С з с ъ о б щ е н и е з и з п р з в н е и с ъ о б щ е н и я з г р е ш к и	230 VAC	230 VAC	230 VAC
Т о к н п р е в к л ю ч в н е м а к с и м л е н	5 A	5 A	5 A
Р е л е з п о в р е д D C з с ъ о б щ е н и е з и з п р з в н е и с ъ о б щ е н и я з г р е ш к и	24 VDC	24 VDC	24 VDC
Т о к н п р е в к л ю ч в н е м а к с и м л е н	5 A	5 A	5 A
О с т т њ ч н п у л с ц и я (DIN 41755)	± 5 %	± 5 %	± 5 %
# IP 67 с м о п р и к в д р т н и щ е к е р и с п р е д в р и т е л н о к о н ф е к ц и о н и р н к б е л			

4.3 Фабрични настройки на помпи

Стъпка з програмир не/стойност	Фабричн н стройк	Обхват н н стройк
P1 време н п уз в ч сове	6 ч с	0-59 ч с
P2 време н п уз в минути	0 минути	0-59 минути
P3 обороти н р з пределител н р ботен цикъл	1 оборот	VDC помпи 1-5 оборот VAC помпи 1-3 оборот #
P4 сигн лен изход реле з повред	no	по (норм лно отворен)/пс (норм лно зтворен)
P5 диференцир не съобщение з изпр зв не и съобщение з грешк	--	-- (ням диференцир не) -U (изходен сигн лк то норм лно зтворен) - (изходен сигн лк то норм лно отворен)
P6 ст ртов ф з	SP	[SP] Помп т з почв с време з п уз [SO] помп т з почв с време з см зв не
Време н р бот (м ксим лно)	30 минути	Не се променя
<p>М ксим лно време н п уз = 59 ч с и 59 минути Миним лно време н п уз VDC помп = 4 минути Миним лно време н п уз VAC помп = 20 минути #3 д се избегн т повреди н помп т чрез превиш в не н м ксим лното време н р бот , при в ри нтите VAC трябв д се сп зв т следните стойности: м ксим лно 3 цикъл</p>		

4.4 Въртящи моменти на затягане

Посочените по-долу въртящи моменти не трябва да се свързват при монтаж или ремонт на помпата.

Помпосафундамент, машини или превозно средство 18 Nm ± 1 Nm

Репаратор на помпата TLMP 9 Nm ± 1 Nm

Изпомпващ елемент с корпус на помпата 25 Nm ± 2 Nm

Винтово съединение на изпускателния отвор на репаратора

3 винта щосе 17 Nm ± 1 Nm

Вкарващ щосе 12 Nm ± 1 Nm

Контролно шифтово съединение 18 Nm ± 1 Nm

Винтовата плътка (изпускателен отвор) 15 Nm ± 1 Nm

Винтовата плътка (бутил) 18 Nm ± 1 Nm

Холандеровият винтовото съединение на изпускателния отвор

Тръбна плътка 10 Nm ± 1 Nm

Стомнен тръб 11 Nm ± 1 Nm

Корпус на помпата 1,6 Nm + 0,8 Nm

Резервоар с корпус на помпата 7 Nm + 1 Nm

4.5 Необходими смазочни консистенции в случай на периодично съобщение за изпразване

Заводното функциониране не прекъсва сигнала за изпразване, трябва да се свързват следните смазочни консистенции.

Клас по NLGI	Температура	Клас по NLGI	Температура
0,5	≤ + 20 °C	1,5	≤ + 50 °C
1,0	≤ + 40 °C	2,0	≤ + 70 °C

* Максимално допустим работен температурен помпата



Задължително от клас NLGI ≤ 0 периодичният сигнал за изпразване не е подходящ.

4.6 Ползен обем на резервоара

Ползният обем на резервоара зависи значително от консистенцията (клас NLGI) и работната температура на използваните смазочни материали.

При висока консистенция и ниска температура по принцип ползват повечето смазочни материали към вътрешните повърхности на резервоара/помпата и по този начин не е необходимо калорично смазочно масло за изпомпване.

Ползен обем на резервоара
1-литров резервоар със съобщение за изпреване (XL)

Смазочни материали със средно висока консистенция⁴⁾ Ок. 0,5 до 0,8 литр

Смазочни материали със средно ниска консистенция⁵⁾ Ок. 0,6 до 0,9 литр

⁴⁾ Консистенция на смазочни материали NLGI-2 при + 20 °C до максимално допустимата консистенция на смазочния материал.

⁵⁾ Консистенция на смазочни материали NLGI-000 при + 70 °C до консистенция на смазочни материали NLGI-1,5 при + 20 °C.

4.7 Необходим смазочен материал за първо пълнене на празна помпа

За пълнене на доставената помпа до максимален резервоар са необходими следните количества смазочни материали.

Размер на резервоара	Количество	При употребата на смазочни материали със средно висок консистентен материал в помпите, които са изложени на силни вибрации или на големи движения (напр. строителни машини, земеделски машини), трябва да се спазва състояние от ок. 25 mm от максимален резервоар. Това възпрепятства проникването на смазочния материал във вентилацията на резервоара. Тази стойност трябва да се увеличи при много силни вибрации, при ниски вибрации да се намали. Промяната височина на пълнене от 10 mm отговаря на промяната обем от ок. 0,2 литр.
1 литър	1,75 литър ± 0,15	

5. Доставка, връщане и съхранение

5.1 Доставка

След получаване на продукта проверете за евентуални щети и състоянието на комплектостта. Докладвайте незабавно транспортните щети на следителя.

Опаковъчния материал трябва да се съхранява толкова дълго, докато бъдат изяснени евентуални несъответствия. При вътрешния транспорт осигурете безопасност.

5.2 Връщане

Преди връщането почистете всички части и опаковките правилно (т.е. при съвместно предписания и държавни разпоредби).

Продуктът трябва да се пази от механични въздействия, напуквания. Няма ограничения за това, дали транспортът се извършва по земя, въздух или вод.

Връщаният трябва да се обозначава с четлив надпис.



SKF

5.3 Съхранение



Преди употребата на продуктите проверете за възможни щети по време на съхранението. Това е особено валидно за пластмасови и керамични (крежкост), както и пълни съсменни компоненти (сателити).

За продуктите на SKF в сила следните условия за съхранението:

- Допустимият температурен обхват за съхранение отговаря на обхвата на работната температура (вижте Технически данни)
- В сухи, защитени от прах и вибрации, затворени съдове
- Без корозивни, гресивни материали на мястото на съхранение (напр. ултравиолетови лъчи, озон)
- Не място, защитено от пратици и животни
- В оригиналната опаковка на продукт

- Защитени от ниски температури се намират източниците на топлина и студ
- При високи температурни колебания или висока влажност на въздуха трябва да се вземат подходящи мерки (напр. отопление), за да се възпрепятства образуването на кондензиран вод.

6. Монтаж

6.1 Обща информация

Посочените в ръководството продукти трябва да се монтират, обслужват, поддържат и ремонтират само от квалифицирани специалисти. Квалифицираните персоналци са лица, които са обучени, назначени и инструктирани от операционния продукт, в който се вграждат описаният продукт.

Тези лица са познати, блягодение на обрзоването, опит и обучението си в лидерите стъпки, нередби и првилз охрнен труд и условия на работи. Те са упълномощени да изпълняват съответните необходими дейности и при това да разпознат и избягват възможните възникнали опасности.

Преди монтажа на продукта, операторите, които и евентуалните обезопасителни приспособления при транспортиране трябва да се отстранят.

Операторите на продукта да се съхраняват толкова дълго, докато бъдат изяснени евентуалните несъответствия.

УКАЗАНИЕ



Следвайте техническите данни (вижте глави 4).

6.2 Монтажна част

Продуктът трябва да е защитен от влага и вибрации, които и да се монтират лесно достъпно място, така че всички останили инсталации могат да се извършват без проблемно. Данните за максимално допустимата температура на околната среда могат да бъдат измерени в техническите данни.

При монтажа и особено при пробиване от съществено значение да се обърне внимание на:

- Останалите грегити не трябва да бъдат повредени по време на монтаж.
- Продуктът не трябва да се монтира в обхвата на действие на подвижните части.
- Продуктът трябва да се монтира достатъчно голямо пространство от източниците на топлина и студ.
- Безопасните пространства, които и за коновите разпоредби за монтаж и охрнен труд трябва да се следват.

		БЛАГОРАЗУМ
<p>Токов удар Преди всички работи по електрическите части помпата трябва да се изключи от електрохранването. Свързването на 24 V DC помпата трябва да се осъществи чрез безопасно галванично разделяне (PELV).</p>		

6.3 Минимални размери за монтаж

Зад се осигури достъчно пространство за поддръжка или евентуален демонтаж на продукта, във всяка посока трябва да бъде осигурено, в допълнение към определените размери минимално свободно пространство от 50 mm.

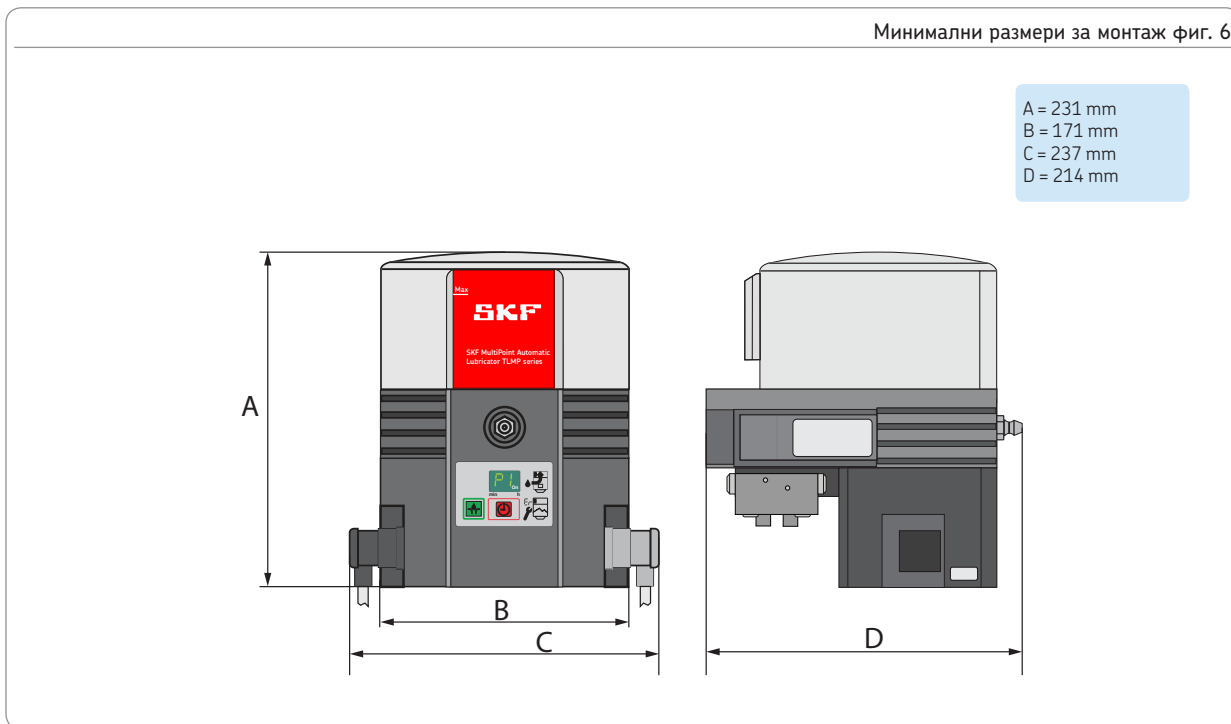

6.4 Монтажни размери

Помпата се фиксира към двата монтажни отвора. Фиксиращите болтове са включени в обхвата на доставката фиксиращите метрици.

2 x M8 винт

2 x M8 гайка (с моосигуряващ се)

2 x подложник

Въртящ момент на затягане = 18 Nm

Монтажни размери фиг. 7

Монтажни размери

E = разстояние между отворите 146 mm

F = височина 110 mm

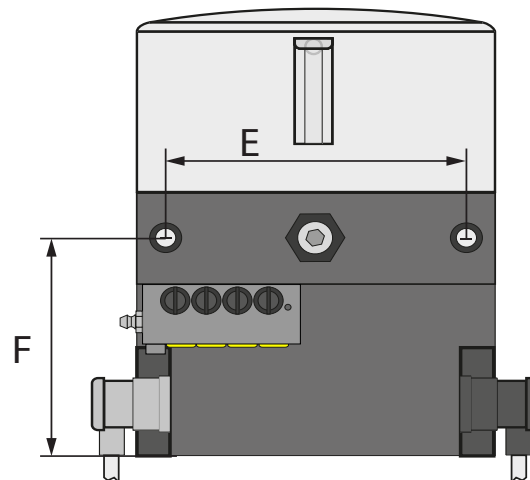

6.5 Свързване към електрозахранването

Свързване на електрозахранването към електрическия кабел трябва да се извърши така, че да не се предвидят опънати сили върху продукта (свързване без напрежение). За свързване към електроинсталацията следвайте процедурите, които следват:

Квадратен щекер

- Конфигурирайте квадратен щекер без ключ с подходящ ключ. За свързване на ключ вижте схемата върху квадратния щекер или съответния електрически схематичен ръководство (вижте глави 12).

- Свържете защитните проводници към електрическите съединения на помпата.
- Поставете щекерите с уплътнение върху съединенията и фиксирайте с винт.

УКАЗАНИЕ

Следвайте електрическите характеристики (вижте глави 4).

6.6 Първоначално пълнене на помпата

З първоначалното пълнене, процедурата следва:

- Поставете съд с достатъчна вместимост за излизания смазочен материал под помпата.
- Завинтете жълтите транспортни уплътнения (7.1) от изпускателните отвори на преградителя.
- Неизползвания изпускателни отвори на преградителя задушете с винтовете.
- Поставете накръженик на клапаните или транспортна помпавърху нипела за пълнене (2).
- Напълнете резервоара до маркировката MAX (фиг. 19) със смазочен материал. При това спазвайте указанията в 4.8.
- Стртрийте помпата чрез натискане на бутона (3.1), докато отворените изпускателни отвори на преградителя започне да излизат смазочен материал.
- Изключете помпата.

- Монтирайте предварително пълнените кабелни проводници към отворените изпускателни отвори на преградителя и ги свържете към точките за свързване.
- Отстранете съд за събиране на смазочния материал и изхвърлете изпуснатия смазочен материал без да стръшвате около него.

Сег помпата е готова за работен състояние с водските машини или може да бъде съгласуван чрез промяна на параметрите (програмиране).

Изглед отзад фиг. 8

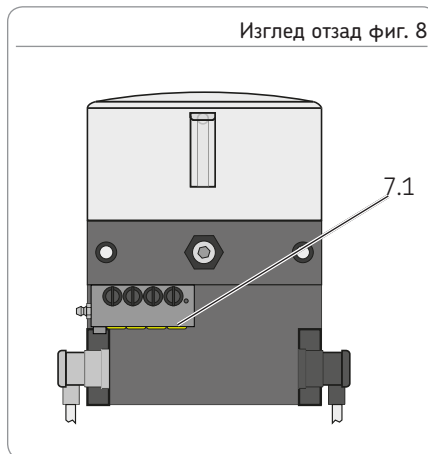

Изглед отпред фиг. 9



6.7 Програмиране

3 прог мир нето н помпи TLMP 1008 трябва д се процедурн съгл сно следн - т схем з прог мир не.

Н тиснете бутон 3.2 и бутон 3.3 еднo- временно з ок. 4 секунди, з д влезете в първ т стъпк з прог мир не P1. След отпуск не се пок зв н строен т стойност. Променете стойността н стъпк т з прог мир не чрез н тиск не н бутон 3.3.

З п метете променен т стойност чрез н тиск не н бутон 3.2 в р мките н 30 секунди, в противен случ й тя ще се изтрие. Прогр мир нето се продълж в със следв щ т стъпк P2. След квити р не н последн т прогр мн стъпк P6 прогр - мир нето ез вършено.

Стъпка от програмата

P1 н стройк н времен п уз в ч сове
P1 н стройк н времен п уз в минути

P3 н стройк н оборотите н

р зпределителя

P4 н стройк н изходния сигн лн контролното реле

P5 н стройк н р злик т между сигн л з грешк и сигн лз изпр зв не

P6 н стройк н ст ртов т ф з

A = Стъпк от прогр м т

V = Възможн стойност

SKF

C = Промян н стойност чрез н тиск не н бутон

D = Възможн нов стойност

E = 3 пис н променен т стойност чрез н тиск не н бутон 3.2 в р мките н 30 секунди и продълж в не със следв - щ т стъпк от прогр м т . 3 п зв не/ кр й н прогр мир нето чрез н тиск не н бутон 3.3 след последн т стъпк от прогр м т .

Указания за програмиране

Н стройките в тс мо ведн посок (+)

Бързо премина в не чрез продължително н тиск не н бутон 3.3.

Схема за програмиране фиг. 10

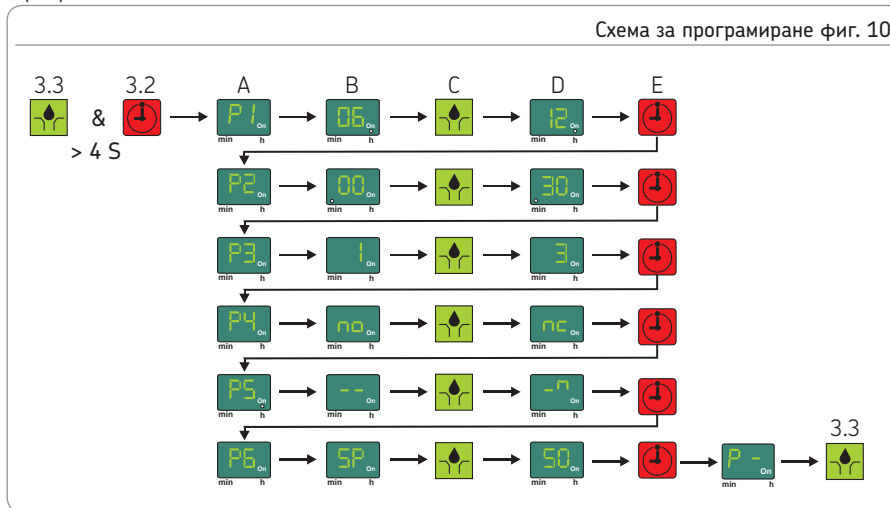

7. Пускане в експлоатация

7.1 Обща информация

Пуск на нето в експлоатация на цялостно и претовилно монтиран TLMP-помпост в чрез контрол на машината или многопозиционния прекъсвач. Ако след включване на дисплея се появи „EP“, „Er“, на лице е повреда.

УКАЗАНИЕ

Ако електрохранването се прекъсне в рамките на един минут след включване, започнете време на пуск, след което повторно включване отпред.

Ако захранването щото на прежение се прекъсне след един минут след включване на нето, времето за пуск продължава след повторно включване от мястото, на което е прекъснато.

7.2 Активиране на допълнително смазване

За активирание на допълнително смазване, процедурата е следваща:

- Натиснете бутон 3.3 минимум за 2 секунди.
- Помпата започва да работи. Едновременно с това вече изтеклото време на пуск се нулира.
- На дисплея се появява символът „Помпата работи“.

УКАЗАНИЕ

Дължината на допълнителното смазване отговаря на строения брой на оборотите на ротора в пределителя на ротора.



8. Експлоатация, извеждане от експлоатация и предаване за отпадъци

8.1 Обща информация

След първоназначеното свързване към електроинсталацията и пълнене със смазочен материал, помпата е готова за работа.

Пускането в експлоатация или извеждане от експлоатация се извършва чрез включване или изключване на главния тумблер или на превозното средство.

ВНИМАНИЕ

Повреда на помпата

При пълнене се уверете, че няма замърсявания в резервоара.

Препълване на резервоара

Имайте предвид разширяването на смазочния материал при повишаване на температурите.

8.2 Пълнене на резервоара в експлоатация

Пълнене чрез нипела за пълнене

- Свържете накрайник за пълнене към нипела за пълнене (5) и пълнете резервоара малко под маркировката MAX. При това спазвайте указанията в 4.8.

8.3 Временно спиране от експлоатация

Временното спиране от експлоатация се извършва чрез прекъсване на захранването.

8.4 Извеждане от експлоатация и предаване на отпадъци

Завършеното извеждане от експлоатация трябва да се спазва в стриктно съответствие с местните предписания. Срещуват се различни нормативи. Преди изхода на продукта може да бъде иззет от производителя за предпазване от отпадъци. Възможността за рециклиране на компонентите е посочена.

Предаване за отпадъци фиг. 12



9. Техническа поддръжка, почистване и ремонт

9.1 Обща информация

З щети, които с възник ли пор ди непр -
вилни техническ поддръжж , ремонт или
почиств не се изключв всяк кв г р нция.

9.2 Техническа поддръжка

• Ня м ч сти, които д подлеж тн под-
дръжж от клиент .

9.3 Почистване

• Основно почиств не н всички външни
повърхности. Д не се използв т
гресивни почиств щии средств .
Вътрешно почиств не е необходимо с мо
при случ йн употреб н з мърсени
см зочним тери ли.

9.4 Смяна на лентово-контактна клавиатура

З смян т н лентово-конт ктн т кл ви -
тур процедур йте, к то следв :

- Изключете помп т от
електроз хр нв нето. Освободете
винтовото съединение (5.1) на щекер
(A1) и изв дете щекер .
- Р звинтете четирите винт н к п к н
корпус (11) и вним телно го изв дете
н долу.
- Повдигнете контролн т пл тк (10)
вним телно отдолу н горе от държ ч

в к п к , док то синият щекер (10.1) н
контролн т пл тк е добре достъпен.

- Изв дете синият щекер от контролн т
пл тк .
- Освободете з лепен т лентово-
конт ктн кл ви тур вним телно
от корпус и я св лете з едно с
присъединителния к бел.
- Вк р йте свързв щия к бел в нов т
лентово-конт ктн кл ви тур отпред
през отвор з лентово-конт ктн т
кл ви тур и включете към съответн т
вързк н контролн т пл тк .
Вним в йте з пр вилн т посок н
щекер .
- Пост вете контролн т пл тк
вним телно в държ ч .
- З лепете нов т лентово-конт ктн
кл ви тур върху корпус .
- Монтир йте к п к н корпус н
помп т с четири нови микрок псулов ни
винт (11).

Въртящ момент н з тяг не = $1,6 \text{ Nm} + 0,8 \text{ Nm}$.

- Монтир йте отново щекер A1,
з д свържете помп т към
електроз хр нв нето.

Смяна на лентово-
контактна клавиатура фиг. 13

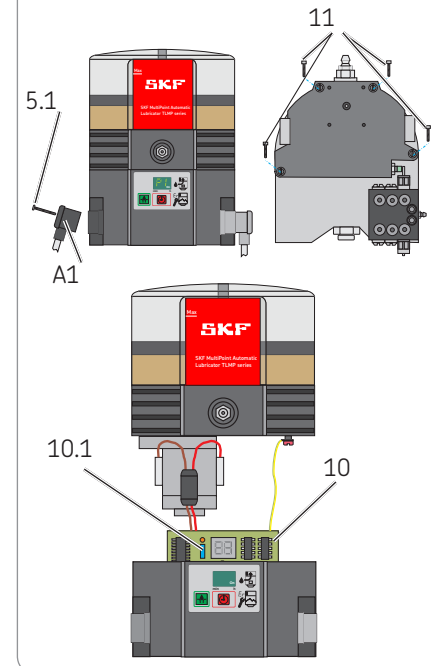

10. Повреда, причина и отстраняване

Съобщения за грешка		
Съобщение за грешка на дисплея	Значение	Отстраняване
Съобщение за грешка LI	<ul style="list-style-type: none"> ○ Съобщение за изпръжение. Имате личен многомоментен лентен помп. Показването се сменя с показването "Помпата работи". 	<ul style="list-style-type: none"> ○ Напълнете съда.
Съобщение за грешка LL	<ul style="list-style-type: none"> ○ Съобщение за изпръжение. Вече няма моментен лентен помп. Помпата все още приключва текущия цикъл на смесване. Повторно стартиране не може да се извърши с молив след пълнене на резервоара. 	<ul style="list-style-type: none"> ○ Напълнете съда.
Съобщение за неизправност EP	<ul style="list-style-type: none"> ○ Грешка на лентово-контрол на класификатора или ○ Грешка на дисплея. 	<ul style="list-style-type: none"> ○ Подмяна на лентово-контрол на класификатора ○ Смяна на контролния плътък
Съобщение за неизправност Eg	<ul style="list-style-type: none"> ○ Възникнал е неуточнен грешък. 	<ul style="list-style-type: none"> ○ Смяна на контролния плътък, когато е необходим да се смени цялостно помпата.
<p>Ако грешката не може да бъде устновена или отстранена, моля свържете се с нашия отдел за обслужване на клиенти.</p>		

Механични повреди на помпата

Повреда	Възможна причина/Разпознаване на грешката	Отстраняване
Връзка за въздух в см зочния мтери л/см зоч- н т систем	<ul style="list-style-type: none"> Визу лн проверк за мехурчет в см зочния мтери л 	<ul style="list-style-type: none"> Обезвъздуш в не н см зочен мтери л (ко е необходимо ктивир йте многокр тно допълнително см зв не)
Вентил цият н резерво р е з пушен	<ul style="list-style-type: none"> Визу лн проверк за см зочен мтери л във вентил цият н резерво р 	<ul style="list-style-type: none"> Прем хв не н см зочен мтери л от вентил цият н резерво р
Смук телният отвор н изпомпв щия елемент е з пушен	<ul style="list-style-type: none"> След демонт ж н изпомпв щия елемент 	<ul style="list-style-type: none"> Демонтир не и почиств не н изпомпв щия елемент
Бут л т н изпомпв щия елемент с износени	<ul style="list-style-type: none"> Твърде сл бо повиш в не н н ляг нето 	<ul style="list-style-type: none"> Сменете изпомпв щия елемент
Дефектен възвр тен кл п н в изпомпв щия елемент	<ul style="list-style-type: none"> Излиз не н см зочен мтери л от предп зния кл п н 	<ul style="list-style-type: none"> Смян н предп зния кл п н.
Дефектен предп зен кл п н	<ul style="list-style-type: none"> Излиз не н см зочен мтери л от предп зния кл п н 	<ul style="list-style-type: none"> Проверк н мястото н см зв не и н SSV-р зпределителя и евент. Отстр няв не н повред т
Блок д н място н см зв не или в SSV-р зпределителя		

Ако грешк т не може д бде уст новен или отстр нен , моля свържете се с н щия отдел з обслужв не н клиенти.

Механични повреди на помпата

Повреда	Възможна причина/Разпознаване на грешката	Отстраняване
Количеството смазочен материал е едно или повече места смазване се отклоняват от проектираните стойности	<ul style="list-style-type: none"> ○ Времето за пус или броят на оборотите на рзпределителя е грешно настроен. ○ Неправилен извод на изпуск телните отвори на SSV-рзпределителя 	<ul style="list-style-type: none"> ○ Настройк на времето за пус и оборотите на рзпределителя и ко е необходимо - коригир не ○ Проверк на извод на изпуск телните отвори и ко е необходимо - коригир не
Помпата работи постоянно/ Помпата не изключва	<ul style="list-style-type: none"> ○ Контролният щифт не се движи в рамките на рзстоянието за превключване прекъсвача, за действително се при приближаване или контролният щифт не се намира централно пред прекъсвача, за действително се при приближаване 	<ul style="list-style-type: none"> ○ Проверк на позицията и рзстоянието на контролният щифт (рзстояние < 0,5 mm) и ко е необходимо - коригир не

Ако грешката не може да бъде устронена или отстранена, моля свържете се с нашия отдел за обслужване на клиенти.

Електрически неизправности

Повреда	Възможна причина/Разпознаване на грешката	Отстраняване
Прекъснато електрозахранване към помпата	<ul style="list-style-type: none"> ○ Видим – Изключен дисплей на помпата – грешка в главната машина / превозното средство. ○ Дефектен външен предпазител ○ Щекер (A1) на електрозахранването на помпата не е правилно свързан 	<ul style="list-style-type: none"> ○ Вижте документацията на главната машина / превозното средство ○ Проверка на външния предпазител, ако е необходимо – смяна ○ Проверка на щекера (A1) за правилно свързване, ако е необходимо – коригиране
Прекъснато захранване на контролната плочка към двигателя	<ul style="list-style-type: none"> ○ Изключен дисплей на помпата 	<ul style="list-style-type: none"> ○ Проверка на електрозахранването на контролната плочка към двигателя, ако е необходимо – коригиране
Двигателят не работи въпреки положителните обороти	<ul style="list-style-type: none"> ○ Неправилно свързване на двигателя 	<ul style="list-style-type: none"> ○ Проверка на свързването на двигателя съгласно съответната схема на свързване.
Дефектен двигател	<ul style="list-style-type: none"> ○ Помпата не работи след ктивиране и допълнително смяна въпреки лично електрозахранване и контролната плочка 	<ul style="list-style-type: none"> ○ Смяна на помпата

Ако грешката не може да бъде устраниена или отстранена, моля свържете се с нашия отдел за обслужване на клиенти.

11. Резервни части

Резервните части служат с мо з смя н едн кви по вид дефектни части.

З тов модификации (с изключение н дозир щии винтове) н съществув щите помпи не с р зрешени.

11.1 SSV разпределител

Обозначение	бр.	Фабричен номер
SSV-р разпределител 8 Кмонтаж отзад (с контролен щифт)	1	TLMP 1-D8
SSV-р разпределител 18 Кмонтаж отзад (с контролен щифт)	1	TLMP 1-D18

11.2 Комплект уплътнения

Обозначение	бр.	Фабричен номер
Комплект уплътнения		TLMP 1-S

11.3 Порест филтър

Обозначение	бр.	Фабричен номер
Порест филтър	1	TLMP 1-F

11.4 Тръбопроводи и връзки

Обозначение	бр.	Фабричен номер
20-метров тръбопровод	1	TLMP 1-T
Комплект з присъединяване (20 метров тръбопровод, 7 винтови т. пи, 8 резбови тръбни съединения, 8 изпускателни отвори з 3 см зочен мтери л)	1	TLMP 1-TC

11.5 Лентово-контактна клавиатура

Обозначение	бр.	Фабричен номер
С моз лев щелково-конт. кн. кл. ви. тур.	1	TLMP 1-K

11.6 Изпомпващ елемент

Обозначение	бр.	Фабричен номер
Изпомп. щ. елемент D6	1	TLMP 1-P

11.7 Адаптер M22 x 1,5

Обозначение	бр.	Фабричен номер
Адаптер M22 x 1,5	1	TLMP 1-A

Фиг. 11.1

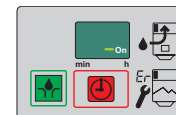

Фиг. 11.2

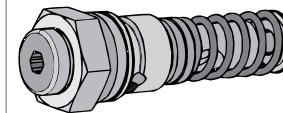

Фиг. 11.3

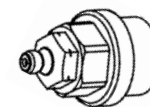

11.8 Резервоар

Обозначение	бр.	Фабричен номер
Прозрачен резервоар 1 литър с уплътнение и стикери	1	TLMP1-R

11.9 Капацитет на корпуса комплект за смяна

Обозначение	бр.	Фабричен номер
Капацитет на корпуса комплект за смяна	1	TLMP1-H

Един комплект за смяна се състои от: Капацитет на корпуса вкл. мембран, лентово-контактен клин турбоуплътнение на корпуса, щекер за хронично вкл. защитен капак, съответния брой микропсуловни винтове за корпуса и необходимите стикери.

Фиг. 11.4



Фиг. 11.5



11.10 Двигатели V DC

Обозначение	бр.	Ф бр. и номер
Двиг. тел. н. помп. т. 24 V DC	1	TLMP 1-M24

11.11 Свързване на двигатели V DC

Обозначение	бр.	Ф бр. и номер
Свърз. не н. двиг. тел. V DC	1	TLMP 1-W

11.12 Електрически връзки

Обозначение	бр.	Ф бр. и номер
Кв. др. тен. щекер. присъединителен конт. кт. (черен) с 10 метр. к. бел.	1	TLMP 1-S

11.13 Контролна платка комплект за смяна

Н. прежение	Джъмпер	бр.	Ф бр. и номер
120 VAC	HE	1	TLMP 1-C120
230 VAC	HE	1	TLMP 1-C230
24 VDC	HE	1	TLMP 1-C24

Един комплект за смяна се състои от: Контролна пл. тк., уплътнение и корпус, съответния брой микросхемни винтове и корпус и сервисно ръководство за смяна и контролна пл. тк.

Фиг. 11.6

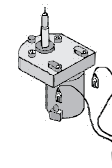

Фиг. 11.7

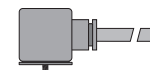

Фиг. 11.8

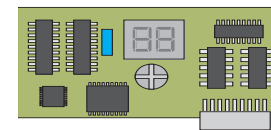

12. Електрически схеми

12.1 Легенда

Цветовете на кабелите IEC 60757							
Съкращение	Цвят	Съкращение	Цвят	Съкращение	Цвят	Съкращение	Цвят
BK	Черен	GN	Зелен	WH	Бял	PK	Розов
BN	К фяв	YE	Жълт	OG	Оранжев	TQ	Тюркозен
BU	Син	RD	Червен	VT	Виолетов		

Компоненти			
Съкращение	Значение	Съкращение	Значение
X1	Щекер за съединение A1	LL	Съобщение за изправление
X2	Щекер за съединение A2	LLV	Съобщение за изправление с предупреждение
X6	Щекер за съединение съобщение за изправление	PCB	Контролен плат
X9	Щекер за свързване на външен SSV-р пределител	mP	Микропроцесор
CS	Превключвателни цикли	mKP	Поклонона дисплея
L	Противошумов дросел	MC	Контрактни машини
FE	Феритно ядро	IS	Ключ за плавен/плавен
PE	Заземителен проводник	M	Двигател
F1 F2	Външен предпазител		

12.2 Разположение на жилата на присъединителния щекер

Разположение на жилата връзка A1/ X1			
Пин 1	Пин 2	Пин 3	PE
Y	Y	Y	Y
RD	BN	BK	GN/YE
Кв др тен щекер EN 175301-803/DIN 43650/A			
			

12.3 Електрическа схема 24 V DC, с квадратен щекер

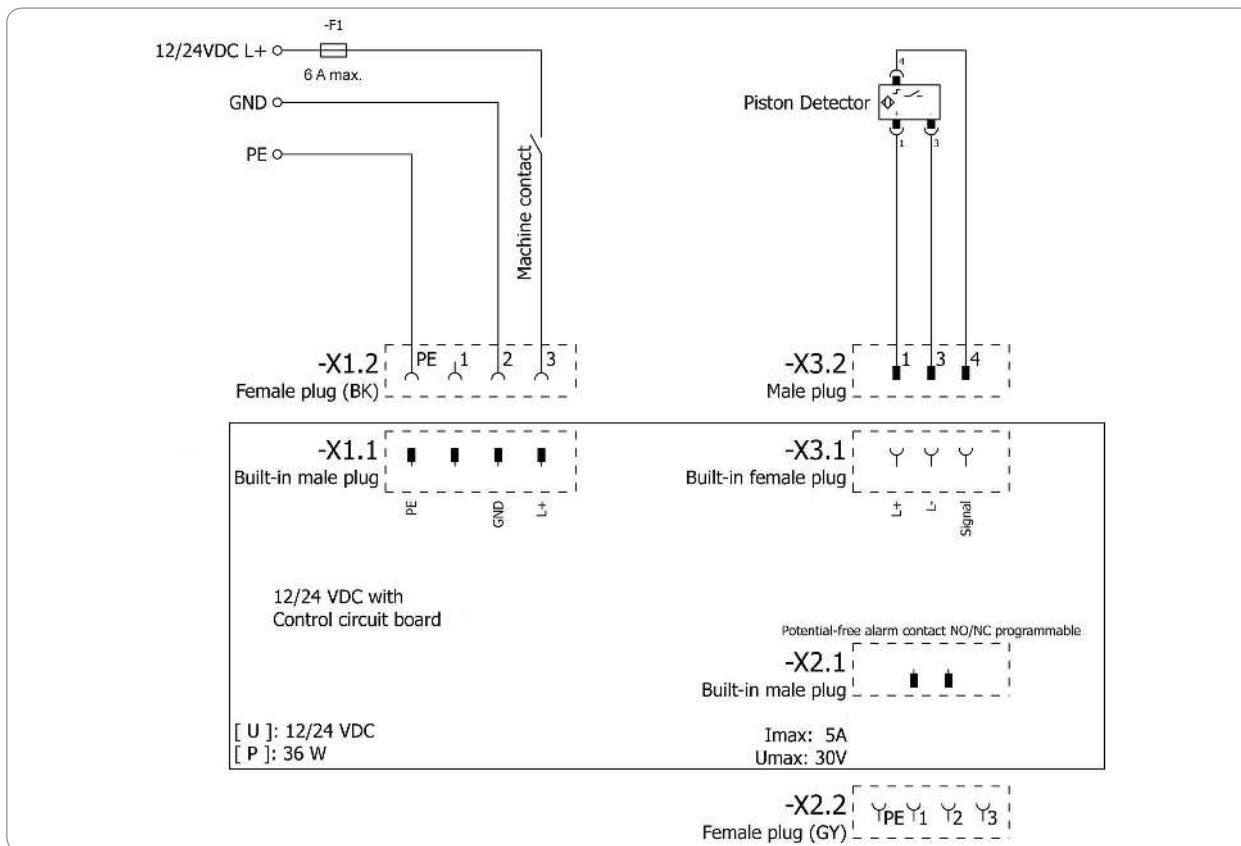

12.4 Електрическа схема 120 V DC, с квадратен щекер

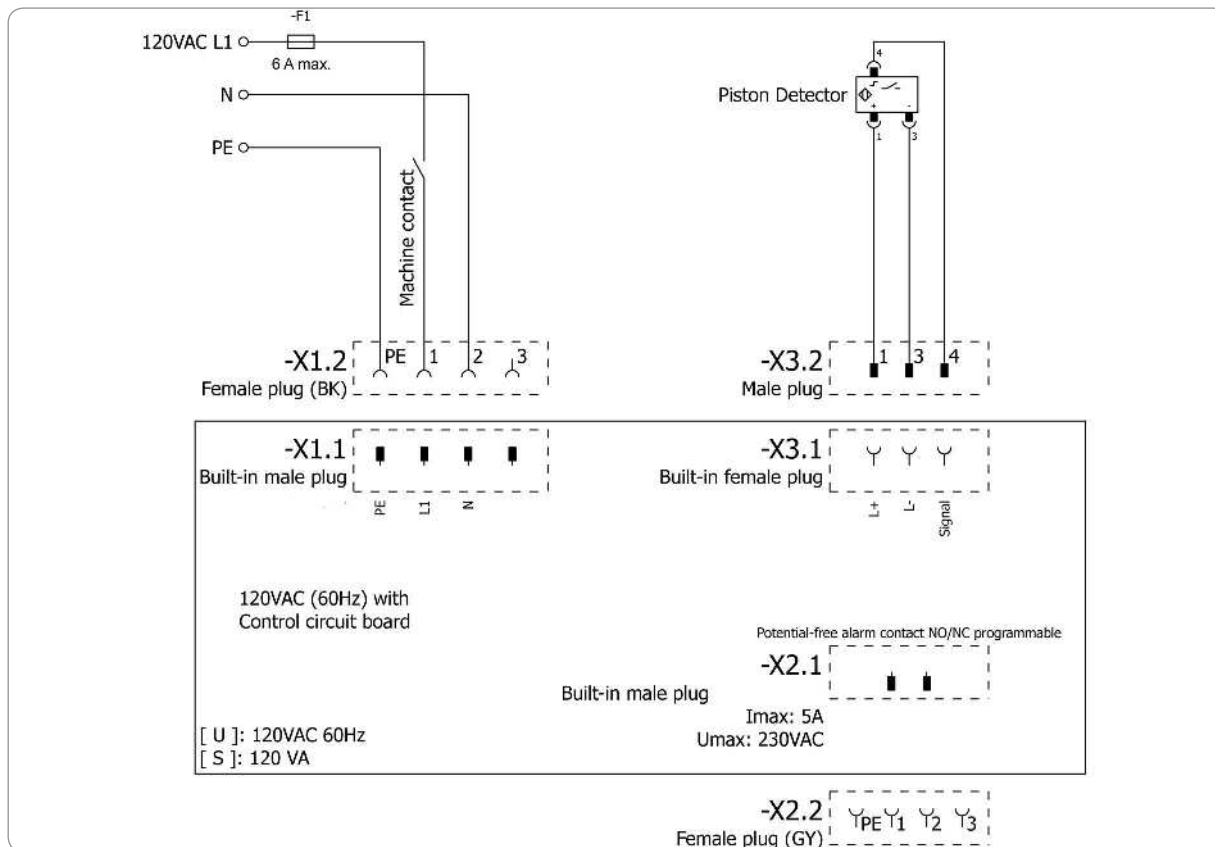

12.5 Електрическа схема 230 V DC, с квадратен щекер

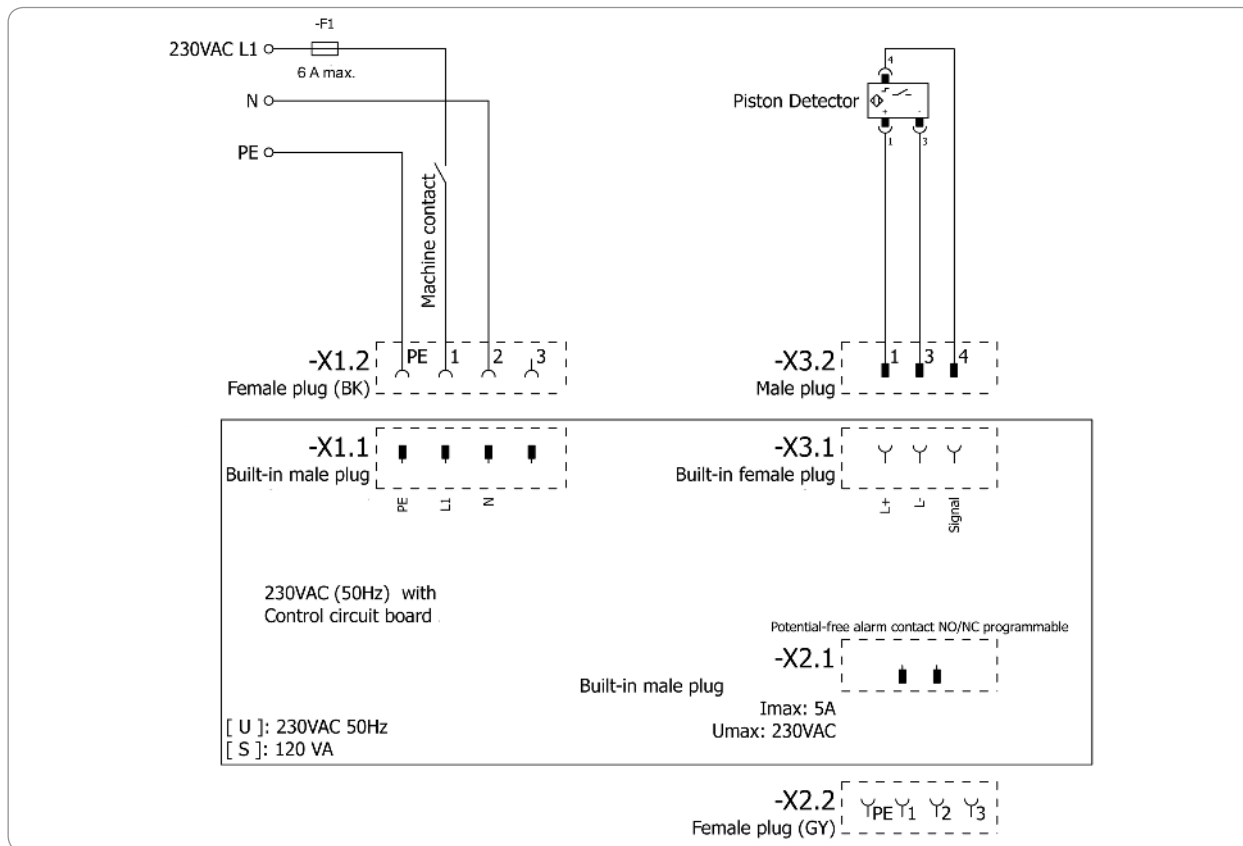

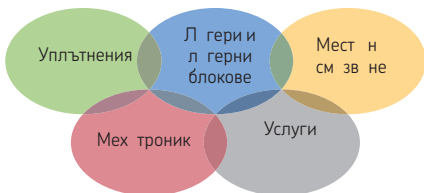

SKF Maintenance Products
 Kelvinbaan 16
 3439 MT Nieuwegein
 Niederlande
www.mapro.skf.com

MP5460BG
 951-171-030-BG
 Version 03
 20.05.2017 г.

The Power of Knowledge Engineering

С надстогодишната си фирмена история, SKF е специализирана в пет платформени компетентности и е специализирана в широк кръг от приложни науки. Въз основа на това, ние предлагаме иновативни решения за OEM производители и производствени мощности във всяка голяма индустрия в световен мащаб.

Нашите пет основни компетентности: Л герни и л герни блокове, уплътнения, смачочни системи, мехатроник (свързани механични и електронни компоненти за подобряване на мощността на класически системи), както и цялостни услуги, от 3-измерни компютърни симулации до модерни системи за мониторинг на състоянието за висока надеждност и управление на системи. SKF е световен лидер и гарантира, че своите клиенти единни стандарти за качество и достъпност на продукт в световен мащаб.

Важна информация за употребата на продукт

! Всички продукти от SKF трябва да се използват само по предписанието и както е описано в съответните инструкции.

Не всички смачочни материали са подходящи за централни системи за смазване. При поискване SKF тестове избирателно от потребителя са зочни материали за съвместимост със системите за централно смазване.

Произведените от SKF смачочни системи или техните компоненти не са допустими за употреба във връзка с гъвкави, втечени гъвкави, гъвкави, работещи под ниско налягане, при ниски температури, чиито налягане не падне при допустим максимален температурен диапазон повече от 0,5 бара над нормалното атмосферно налягане (1013 mbar).



SKF TLMP série 1008/1018

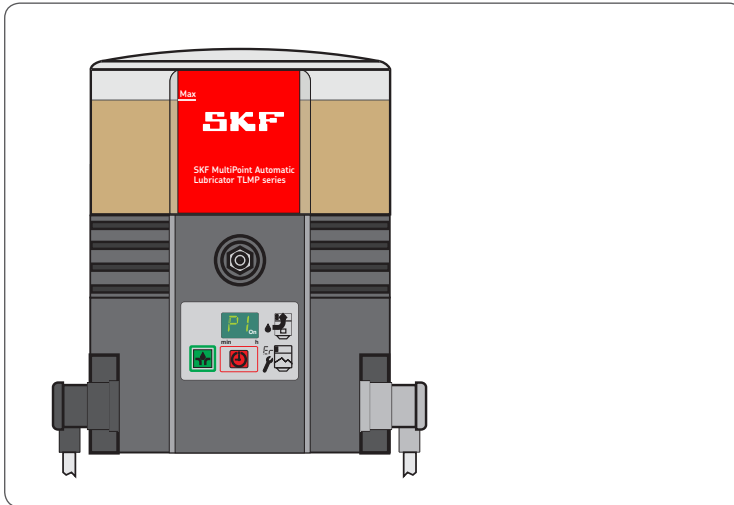

MP5460CS
951-171-030-CS
20. 05. 2017
Verze 03

ES prohlášení o zabudování podle směrnice 2006/42/ES o strojních zařízeních, příloha II část 1 B

Výrobce, společnosti SKF Maintenance Products, Kelvinbaan 16, 3439 MT Nieuwegein, Nizozemsko, tímto prohlašuje, že nekompletní strojní zařízení,

Označení: čerpadlo na přepravu maziva v intervalovém provozu v centrálním mazacím zařízení
 Typ: TLMP 1008 / TLMP 1018
 Číslo dílu: TLMP 1008/24DC, TLMP 1018/24DC, TLMP 1008/120V, TLMP 1018/120V, TLMP 1008/230V, TLMP 1018/230V
 Rok výroby: viz typový štítek

splňuje níže uvedené základní požadavky na bezpečnost a ochranu zdraví podle směrnice 2006/42/ES o strojních zařízeních v době jeho uvedení na trh.
 1.1.2, 1.1.3, 1.3.2, 1.3.4, 1.5.1, 1.5.6, 1.5.8, 1.5.9, 1.6.1, 1.7.1, 1.7.3, 1.7.4

Speciální technické podklady byly vytvořeny podle přílohy VII díl B této směrnice. Zavázali jsme se na základě odůvodněné žádosti předat speciální technické podklady v elektronické formě národním orgánům. Zplnomocněný pracovník pro technickou dokumentaci je vedoucí technických norem, viz adresa výrobce.

Dále byly v příslušných oborech použity následující směrnice a (harmonizované) normy:

2011/65/EU Směrnice o omezení používání některých nebezpečných látek v elektrických a elektronických zařízeních
 2014/30/EU Směrnice týkající se elektromagnetické kompatibility | Průmysl

Norma	Vydání	Norma	Vydání	Norma	Vydání	Norma	Vydání
ČSN EN ISO 12100	2011	ČSN EN 60947-5-1	2010	ČSN EN 61000-6-2	2006	ČSN EN 61000-6-4	2011
ČSN EN 809	2012	ČSN EN 61131-2	2008	Oprava	2011	ČSN EN 60947-5-1	2010
ČSN EN 60204-1	2007	Oprava	2009	ČSN EN 61000-6-3	2011		
Oprava	2010	ČSN EN 60034-1	2011	Oprava	2012		
ČSN EN 50581	2013	ČSN EN 61000-6-1	2007				

Nekompletní strojní zařízení lze uvést do provozu teprve tehdy, až je zajištěno, že stroj, do kterého má být nekompletní strojní zařízení integrováno, splňuje požadavky směrnice 2006/42/ES a všech dalších příslušných směrnic.
 Nieuwegein, 2. 1. 2017

Sébastien David
 manažer vývoje produktů a kvality, Nieuwegein, Nizozemsko
 SKF Maintenance Products



Tiráž

Výrobce

SKF Maintenance Products
Kelvinbaan 16
3439 MT Nieuwegein
Nizozemsko
www.mapro.skf.com
www.skf.com/lubrication

Školení

K zajištění maximální bezpečnosti a ekonomičnosti provádí společnost SFK podrobná školení. Účast na školeních doporučujeme. Pokud požadujete informace, kontaktujte příslušnou servisní adresu společnosti SFK.

Copyright

© Copyright SKF
Všechna práva vyhrazena.

Záruka

Tento návod neobsahuje informace o záruce. Naleznete je v našich Všeobecných obchodních podmínkách.

Vyloučení odpovědnosti

Výrobce neručí za škody způsobené:

- nesprávným používáním, nesprávnou montáží, provozem, nastavením, údržbou, opravou, nedbalostí nebo nehodou,
- používáním nevhodných maziv,
- nesprávnou reakcí na poruchy,
- neoprávněnými úpravami výrobku,
- používáním neoriginálních náhradních dílů, které nejsou značky SKF.

Záruka za ztráty nebo poškození plynoucí z používání našich výrobků je omezena maximálně do výše jejich kupní ceny. Záruka na nepřímé škody – jakéhokoli druhu – je vyloučena.

























Obsah





ES prohlášení o zabudování podle směrnice 2006/42/ES	2			
Vysvětlení symbolů, upozornění a zkratek.....	6			
1. Bezpečnostní pokyny.....	8			
1.1 Všeobecné bezpečnostní pokyny	8	3.1	Změna dodávaného množství SSV rozdělovače..... 22	
1.2 Základní postupy při manipulaci s produktem.....	8	3.2	Zpětné vedení nepotřebného maziva do čerpadla..... 23	
1.3 Určené použití	9	3.3	Membránová klávesnice	24
1.4 Předvídatelné nesprávné použití.....	9	3.4	Indikace v režimu zobrazení.....	25
1.5 Lakování plastových součástí	9	3.5	Indikace programového režimu.....	25
1.6 Úpravy výrobku	10	4. Technické údaje	28	
1.7 Zákaz určitých činností	10	4.1	Obecné technické údaje.....	28
1.8 Inspekce před dodáním.....	10	4.2	Elektrina.....	29
1.9 Další platné dokumenty	10	4.3	Výrobní nastavení čerpadel	30
1.10 Značení na produktu.....	11	4.4	Utahovací momenty	31
1.11 Poznámky k typovému štítku.....	11	4.5	Požadované konzistence maziva v případě přerušované signalizace vyprázdnění	31
1.12 Poznámky k označení CE.....	11	4.6	Využitelný objem zásobníku	32
1.13 Osoby oprávněné k obsluze čerpadla	12	4.7	Spotřeba maziva při prvním naplnění prázdného čerpadla.....	32
1.14 Pokyny pro externí technické pracovníky	12	5. Dodání, vrácení a uskladnění	33	
1.15 Poskytování osobních ochranných pomůcek	12	5.1	Dodání.....	33
1.16 Přeprava, montáž, údržba, chyby, oprava, vyřazení z provozu, likvidace.	13	5.2	Vrácení.....	33
1.17 První uvedení do provozu, každodenní uvedení do provozu	14	5.3	Uskladnění	33
1.18 Čištění.....	14	6. Montáž	34	
1.19 Zbytková nebezpečí	15	6.1	Obecně	34
2. Maziva	17	6.2	Montovaný díl.....	34
2.1 Obecně	17	6.3	Minimální rozměry pro instalaci.....	35
2.2 Výběr maziva.....	17	6.4	Připojovací rozměry.....	36
2.3 Materiálová kompatibilita.....	17	6.5	Elektrické připojení	37
2.4 Teplotní vlastnosti	17	6.6	První naplnění čerpadel	38
2.5 Stárnutí maziv.....	18	6.7	Programování.....	39
2.6 Doporučený teplotní rozsah pro maziva značky SKF	19			
3. Přehled / popis funkce.....	20			
4.				

7.	Uvedení do provozu.....	40	11.11	Motorové přípojky V DC.....	50
7.1	Obecně	40	11.12	Elektrické přípojky.....	50
7.2	Spuštění dodatečného mazání.....	40	11.13	Plošný spoj, výměnná sada.....	50
8.	Provoz, odstavení z provozu a likvidace.....	41	12.	Schémata zapojení.....	51
8.1	Obecně	41	12.1	Legenda	51
8.2	Plnění zásobníku během provozu	41	12.2	Přiřazení vodičů připojovacího konektoru.....	52
8.3	Dočasné odstavení z provozu	41	12.3	Schéma elektrického zapojení 24 V DC, s hranatým konektorem.....	53
8.4	Konečné odstavení z provozu a likvidace.....	41	12.4	Schéma elektrického zapojení 120 V DC, s hranatým konektorem	54
9.	Údržba, čištění a oprava	42	12.5	Schéma elektrického zapojení 230 V DC, s hranatým konektorem	55
9.1	Obecně	42			
9.2	Údržba.....	42			
9.3	Čištění.....	42			
9.4	Výměna membránové klávesnice.....	42			
10.	Porucha, její příčiny a náprava	43			
11.	Náhradní díly.....	47			
11.1	SSV rozdělovač.....	47			
11.2	Sada těsnění.....	47			
11.3	Pěnový filtr.....	47			
11.4	Potrubní vedení a přípojky	47			
11.5	Membránová klávesnice	48			
11.6	Čerpadlová jednotka.....	48			
11.7	Adaptér M22 x 1,5.....	48			
11.8	Nádrž.....	49			
11.9	Kryt tělesa, výměnná sada.....	49			
11.10	Motory V DC.....	50			

Vysvětlení symbolů, upozornění a zkratek

V tomto návodu byly použity tyto zkratky. Symboly v rámci bezpečnostních předpisů označují druh a zdroj nebezpečí.

	Obecná výstraha		Nebezpečné elektrické napětí		Nebezpečí pádu		Horké povrchy
	Nechtěné vtáhnutí		Nebezpečí zhmoždění		Vstřikovací tlak		Zavěšené břemeno
	Elektrostaticky citlivé součásti		Nebezpečí výbuchu		Komponenty chráněné proti výbuchu		Noste osobní ochranné pomůcky (ochranný oděv)
	Noste osobní ochranné pomůcky (ochranné brýle)		Noste osobní ochranné pomůcky (obličejový štít)		Noste osobní ochranné pomůcky (rukavice)		Obecná povinnost
	Noste osobní ochranné pomůcky (bezpečnostní obuv)		Produkt rozpojit.		Bezpečné nízké napětí (Safety extra-low voltage – SELV)		Bezpečné galvanické oddělení (SELV)
	Zamezit přítomnosti nepovolaných osob		Ochranný vodič		Ekologická recyklace elektrických a elektronických zařízení		
	Označení CE		Likvidace, recyklace				

	Stupeň varování	Dopad	Pravděpodobnost	Symbol	Význam
	NEBEZPEČÍ	Úmrtí, vážné poranění	Bezprostředně hrozící	●	Chronologické pokyny
	VAROVÁNÍ	Vážné zranění	Možné	○	Seznamy
	UPOZORNĚNÍ	Lehké poranění	Možné		Odkazuje na další skutečnosti, příčiny nebo důsledky
	POZOR	Věcné škody	Možné		

Zkratky a přepočítací koeficienty

příp.	případně	°C	stupně Celsia	°F	stupně Fahrenheita
cca	cirka	K	kelvin	Oz.	unce
tj.	to jest	N	newton	fl. oz.	dutá unce
atd.	a tak dále	h	hodina	in.	palec
ev.	eventuálně	s	sekunda	psi	libry na čtvereční palec
příp.	případně	d	den	sq.in.	palec čtvereční
zpr.	zpravidla	Nm	newtonmetr	cu. in.	palec krychlový
vč.	včetně	ml	mililitr	mph	mil za hodinu
min.	minimálně	ml/d	mililitrů za den	ot./min	otáček za minutu
max.	maximálně	ccm	centimetr krychlový	gal.	galony
min.	minuta	mm	milimetr	lb.	libra
atd.	a tak dále	l	litr	hp	koňská síla
např.	na příklad	db (A)	hladina akustického tlaku	kp	kilopound
kW	kilowatt	>	větší nebo rovno	fpsec	stop za sekundu
U	Napětí	<	menší než	Přepočítací koeficienty	
R	odpor	±	plus minus	Délka	1 mm = 0,03937 in.
I	síla proudu	∅	průměr	Plocha	1 cm ² = 0,155 sq.in
V	volt	kg	kilogram	Objem	1 ml = 0,0352 fl.oz.
W	watt	r. vl.	relativní vlhkost		1 l = 2,11416 pinty (US)
AC	střídavý proud	≈	cirka	Hmotnost	1 kg = 2,205 lbs
DC	stejnoseměrný proud	=	rovná se		1 g = 0,03527 oz.
A	ampér	%	procento	Hustota	1 kg/cm ³ = 8,3454 lb./gal (US)
Ah	ampérhodina	‰	promile		1 kg/cm ³ = 0,03613 lb./cu.in.
Hz	frekvence (Hertz)	≥	větší nebo rovno	Síla	1 N = 0,10197 kp
nc	normálně sepnutý	≤	menší nebo rovno	Tlak	1 bar = 14,5 psi
no	spínací kontakt (normálně otevřený)	mm ²	milimetr čtvereční	Teplota	°C = (°F - 32) x 5/9
OR	logické NEBO	ot./min	otáček za minutu	Výkon	1 kW = 1,34109 hp
&	logické A			Zrychlení	1 m/s ² = 3,28084 ft./s ²
				Rychlost	1 m/s = 3,28084 fpsec.
					1 m/s = 2,23694 mph

1. Bezpečnostní pokyny

1.1 Všeobecné bezpečnostní pokyny

- Provozovatel musí zajistit, aby návod přečetly všechny osoby, které jsou pověřeny prací s produktem nebo které dohlížejí či instruují uvedený okruh osob. Provozovatel musí dále zajistit, aby pracovníci obsahu návodu kompletně porozuměli. Není povoleno produkt uvádět do provozu nebo obsluhovat před přečtením tohoto návodu.
- Návod musí být uložen pro pozdější použití.
- Popsané produkty byly vyrobeny podle aktuálního stavu techniky. Přesto mohou při nesprávném používání vznikat nebezpečí, která mohou způsobit poranění osob a poškození majetku.
- Poruchy, které mohou mít vliv na bezpečnost, je třeba ihned odstranit. Kromě tohoto návodu je třeba dodržovat zákonná a obecně platná nařízení na prevenci úrazů a na ochranu životního prostředí.

1.2 Základní postupy při manipulaci s produktem

- Produkt lze používat pouze s ohledem na možná nebezpečí, v bezvadném technickém stavu a podle pokynů v tomto návodu.
- Musíte se seznámit s funkcemi a způsobem činnosti produktu. Je třeba dodržovat uvedené kroky montáže a obsluhy a jejich pořadí.
- Při nejasnostech ohledně řádného stavu nebo správné montáže/obsluhy je třeba si je vyjasnit. Až do jejich vyjasnění je provoz zakázán.
- Zamezte přítomnosti nepovolaných osob.
- Pro veškeré činnosti je třeba dodržovat relevantní bezpečnostní předpisy a interní pokyny.
- Kompetence za nejrůznější činnosti musí být jasně definovány a dodržovány. Nejasnosti ve vysoké míře ohrožují bezpečnost.
- Ochranné a bezpečnostní prvky nesmí být během provozu odstraněny, upraveny nebo deaktivovány a je třeba v pravidelných intervalech kontrolovat jejich funkčnost a kompletnost.
- Pokud je nutné ochranné a bezpečnostní prvky odmontovat, je třeba je bezprostředně po dokončení práce opět namontovat a následně zkontrolovat jejich řádnou funkčnost.
- Vzniklé poruchy je třeba odstranit v rámci stanovených kompetencí. Při poruchách mimo stanovené kompetence je třeba neprodleně informovat nadřízené.
- Noste osobní ochranné pomůcky.
- Součásti centrálního mazacího zařízení nebo stroje nepoužívejte jako pomůcky ke stání nebo lezení.

1.3 Určené použití

Dodávání maziva podle specifikací uvedených v tomto návodu v rámci centrálního mazacího zařízení:

obsluha pouze odbornými uživateli v rámci komerčních a průmyslových činností.

1.4 Předvídatelné nesprávné použití

Jakékoli používání odchyloující se od používání popsaného v tomto návodu je přísně zakázáno. Používání je výslovně zakázáno:

- o mimo uvedené rozmezí provozních teplot,
- o s neuvedenými mazivy,
- o bez příslušného tlakového omezovacího ventilu,
- o v nepřetržitém provozu,
- o v místech s agresivními nebo korozivními látkami (např. vysoké zatížení ozonem).
To může negativně ovlivnit těsnění a povrchové úpravy,
- o v místech se škodlivým zářením (např. ionizující záření),
- o na dodávání, dopravu nebo skladování škodlivých látek a směsí podle přílohy I, část 2–5 nařízení CLP (ES 1272/2008), které jsou označeny výstražnými symboly nebezpečnosti GHS01–GHS06 a GHS08,

- o na dodávání, přenos nebo předzásobení plynů, zkapalněných plynů, rozpuštěných plynů, par a kapalin, jejichž tlak par je u přípustné maximální provozní teploty o více než 0,5 barů nad normálním atmosférickým tlakem (1013 mbar).

1.5 Lakování plastových součástí

Lakování plastových součástí a těsnění popsaných produktů je přísně zakázáno. Čerpadlo před lakováním demontujte z nadřazeného stroje nebo plastové součásti zakryjte.

1.6 Úpravy výrobku

Neoprávněné změny nebo úpravy mohou mít nepředvídatelný vliv na bezpečnost.

Proto jsou neoprávněné změny nebo úpravy přísně zakázány.

1.7 Zákaz určitých činností

Následující činnosti mohou provádět kvůli možným, nerozpoznatelným zdrojům poruch nebo kvůli zákonným nařízením pouze odborní pracovníci u výrobce nebo autorizované osoby:

- opravy nebo úpravy pohonu,
- výměnu nebo úpravy pístů čerpadlových prvků.

1.8 Inspekce před dodáním

Před expedicí produktu se provádějí tyto inspekce:

- bezpečnostní a funkční testy,
- elektrické testy podle norem DIN EN 60204-1:2007/VDE 0113-1:2007.

1.9 Další platné dokumenty

Kromě tohoto návodu má příslušná cílová skupina dodržovat následující dokumenty:

- provozní postupy, schvalovací předpisy,
- bezpečnostní list (MSDS) použitého maziva.

V případě potřeby:

- dokumenty k plánování projektu,
- veškeré dokumenty ostatních komponentů, které jsou třeba pro instalaci centrálního mazacího zařízení.

1.10 Značení na produktu



Výstraha před nebezpečným elektrickým napětím, pouze čerpadla s AC napájením



Směr otáčení čerpadla

1.11 Poznámky k typovému štítku

Na typovém štítku jsou uvedeny důležité technické parametry, např. označení typu, objednávací číslo a regulační charakteristiky. Abyste zabránili ztrátě těchto údajů, pokud by se typový štítek stal nečitelným, zaznamenejte si tyto technické parametry do návodu.

Model: _____

Výr. č. _____

Sér. č. _____

Rok výroby _____

24 V stejnosměrného napětí

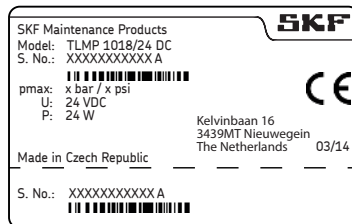

120 V střídavého napětí

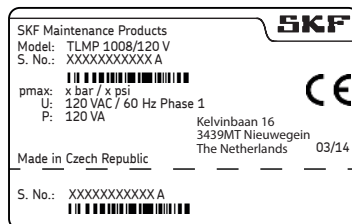

240 V střídavého napětí

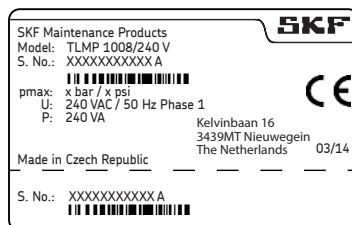

1.12 Poznámky k označení CE

Označení CE se provádí v souladu s požadavky platných směrnic:

- 2014/30/EU Směrnice týkající se elektromagnetické kompatibility
- 2011/65/EU (RoHS II) Směrnice o omezení používání některých nebezpečných látek v elektrických a elektronických zařízeních

Poznámka ke Směrnici o nízkém napětí 2014/35/EU

Požadavky na ochranu podle Směrnice o nízkém napětí 2014/35/EU jsou dodrženy v souladu s přílohou I, č. 1.5.1 Směrnice o strojních zařízeních 2006/42/ES.

Poznámka ke Směrnici o tlakových zařízeních 2014/68/EU

Produkt nedosahuje na základě údajů o svém výkonu hraničních hodnot stanovených v článku 4 odstavci 1 písmeno (a) bod (i) a podle článku 4 odstavce 3 je vyňat z působnosti Směrnice o tlakových zařízeních 2014/68/EU.

1.13 Osoby oprávněné k obsluze čerpadla

1.13.1 Obsluha

Osoba, která je na základě odborného vzdělání, znalostí a zkušeností oprávněna provádět funkce a činnosti spojené s běžným provozem. K tomu patří také prevence nebezpečí, která mohou při provozu vznikat.

1.13.2 Odborník na mechaniku

Osoba, která dokáže na základě svého pracovního vzdělání, znalostí a zkušeností rozpoznat a předejít nebezpečím, která mohou vzniknout během přepravy, montáže, uvedení do provozu, obsluhy, údržby, opravy a demontáže.

1.13.3 Odborník na elektřinu

Osoba, která dokáže na základě svého pracovního vzdělání, znalostí a zkušeností rozpoznat a předejít nebezpečím, která může způsobit elektřina.

1.14 Pokyny pro externí technické pracovníky

Před začátkem prací musí být externí techničtí pracovníci provozovatelem informováni o bezpečnostních předpisech podniku, platných předpisech na prevenci úrazů a o funkčnosti nadřazeného stroje a jeho bezpečnostních prvků.

1.15 Poskytování osobních ochranných pomůcek

Provozovatel musí dát pro příslušné stanoviště a účel provozu k dispozici vhodné osobní ochranné pomůcky. Při práci na místech s nebezpečím výbuchu k nim patří také ochranný antistatický oděv (ESD) a antistatické nástroje.

1.16 Přeprava, montáž, údržba, chyby, oprava, vyřazení z provozu, likvidace.

- Před začátkem prací je třeba o jejich provedení informovat všechny příslušné osoby. Dodržujte preventivní opatření a pracovní návody.
- Přepravu provádějte pomocí vhodných přepravních a zvedacích prostředků po vhodných cestách.
- Činnosti údržby a oprav mohou být omezeny při nízkých nebo vysokých teplotách (např. změna tekutosti maziva). Proto by měly být tyto činnosti prováděny, pokud možno, při pokojové teplotě.
- Před prováděním prací produkt i stroj, ve kterém je produkt zabudován, odpojte od elektřiny a zajistěte před neoprávněným zapnutím.
- Vhodnými opatřeními zajistěte, aby byly pohyblivé, volné součásti před prací zablokovány a aby nemohlo dojít k zmáčknutí částí těla při nechtěných pohybech.
- Montáž produktu provádějte pouze mimo pracovní dosah samovolně pohyblivých součástí s dostatečně velkým odstupem od zdrojů tepla nebo chladu. Montáže nesmí být poškozeny nebo funkčně omezeny dalšími agregáty stroje nebo vozidla.
- Vlhké, kluzké povrchy vhodným způsobem vysušte nebo překryjte.
- Horké nebo chladné povrchy je třeba vhodně překrýt.
- Práce na elektrických komponentech smí provádět pouze kvalifikovaní elektrikáři. Pokud je to třeba, dodržujte všechny čekací doby pro vykládku. Práce na elektrických komponentech smí být prováděny pouze na zařízení bez tlaku a s izolovanými nástroji vhodnými pro elektrické činnosti.
- Elektrická připojení provádějte pouze podle informací v platném schématu elektrického zapojení a za dodržení platných předpisů a se zohledněním podmínek na místě.
- Kabely ani elektrických komponentů se nedotýkejte mokřými nebo vlhkými rukama.
- Pojistky se nesmí přemostovat. Vadné pojistky nahrazujte pouze pojistkami stejného typu.
- Dbejte na řádné uzemnění produktu.
- Zkontrolujte řádné připojení ochranného vodiče.
- Nezbytné otvory provádějte pouze na nekritických, nenosných součástech. Případně použijte stávající otvory. Při vrtání nepoškozujte vedení a kabely.
- Dbejte na případná místa oděru. Součásti vhodným způsobem chraňte.

- Veškeré použité komponenty musejí být vhodné pro:
 - maximální provozní tlak,
 - maximální/minimální teplotu prostředí,
 - používané mazivo,
 - požadované zóny ATEX,
 - provozní podmínky / podmínky prostředí na místě použití.
- Žádné komponenty nesmí být vystavovány torzi, stříhání nebo ohýbání.
- Všechny součásti je třeba před použitím zkontrolovat ohledně kontaminace a případně je vyčistit.
- Mazací vedení mají být před montáží naplněna mazivem. Usnadní se tak pozdější odvětrání zařízení.
- Pro šroubová spojení je třeba dodržovat uvedené utahovací momenty. Při utahování používejte kalibrovaný momentový klíč.
- Při práci s těžkými součástmi používejte vhodná zvedací zařízení.
- Zabraňte záměně / nesprávné montáži demontovaných součástí. Součásti označujte.

1.17 První uvedení do provozu, každodenní uvedení do provozu

Zkontrolujte, zda:

- jsou všechny bezpečnostní prvky kompletně k dispozici a funkční,
- jsou všechna připojení správně provedena,
- jsou všechny součásti správně namontované,
- jsou všechna varování na produktu kompletní, dobře čitelná a nepoškozená,
- nečitelná nebo chybějící varování ihned vyměňte nebo doplňte.

1.18 Čištění

- Nebezpečí požáru a výbuchu při používání hořlavých čisticích prostředků. Používejte pouze nehořlavé čisticí prostředky vhodné pro daný účel.
- Nepoužívejte agresivní čisticí prostředky.
- Zbytky čisticích prostředků z produktů důkladně odstraňte.
- Nepoužívejte parní ani vysokotlaké čističe. Mohlo by dojít k poškození elektrických komponentů. Dbejte na třídu krytí IP čerpadla.
- Čištění nesmí být prováděno na elektricky vodivých komponentech.
- Vlhké oblasti odpovídajícím způsobem označte.

1.19 Zbytková nebezpečí

Zbytkové nebezpečí	Možný výskyt v životní fázi produktu										Prevence/náprava
Poranění osob / škody na majetku v důsledku poklesu nadzvednutých součástí	A	B	C					G	H	K	Zamezte přítomnosti nepovolaných osob. Pod nadzvednutými součástmi se nesmí vyskytovat žádné osoby. Součásti zvedejte pomocí vhodných zvedacích zařízení.
Poranění osob / škody na majetku v důsledku sklopení nebo poklesu produktů při nedodržení uvedených utahovacích momentů		B	C					G			Pro šroubová spojení je třeba dodržovat uvedené utahovací momenty. Produkt upevňujte pouze na komponenty s dostatečnou nosností. Pokud utahovací momenty nejsou uvedeny, použijte utahovací momenty podle velikosti šroubu pro šrouby 8.8.
Poranění osob / škody na majetku v důsledku zásahu elektrickým proudem při poškození připojovacího kabelu		B	C	D	E	F	G	H			Připojovací kabel před prvním použitím a následně v pravidelných intervalech kontrolujte, zda není poškozený. Kabel neumísťujte na pohyblivé součásti nebo body tření. Pokud tomu nelze zabránit, použijte ochranné spirály, příp. ochranná vedení.
Poranění osob / škody na majetku v důsledku vylití nebo úniku maziva		B	C	D		F	G	H	K		Při plnění nádob a při připojování nebo odpojování vedení maziva buďte opatrní. Vždy používejte hydraulická šroubení a vedení vhodná pro uvedené tlaky. Mazací vedení neumísťujte na pohyblivé součásti nebo body tření. Pokud tomu nelze zabránit, použijte ochranné spirály, příp. ochranná vedení.
<p>Životní cykly produktu A = přeprava, B = montáž, C = první uvedení do provozu, D = provoz, E = čištění, F = údržba, G = chyba, oprava, H = vyřazení z provozu, K = likvidace</p>											

Zbytkové nebezpečí	Možný výskyt v životní fázi produktu								Prevence/náprava
Prasknutí nádoby při plnění čerpadlem s vysokým výkonem			C	D					Proces plnění sledujte a při dosažení značky MAX na zásobníku plnění ukončete
Kontakt s míchacím ramenem při zkušebním provozu bez zásobníku po opravě							G		Čerpadlo použijte pouze se zásobníkem
Kontaminace životního prostředí mazivem a smočenými součástmi			C	D	F	G		K	Součásti likvidujte podle platných zákonných/podnikových předpisů
Silné zahřátí motoru zablokováním			C	D					Čerpadlo vypněte, součásti nechte zchladit, odstraňte příčinu
Poškození plošného spoje elektrostatickým výbojem při výměně vadné membránové klávesnice							G		Zabraňte výboji. Použijte antistatické nástroje, antistatický oděv (ESD) a přiložte zemnicí pásek
Ztráta elektrických ochranných funkcí vadnou montáží plošného spoje							G		Po montáži proveďte bezpečnostní zkoušku podle normy ČSN EN 60204-1 (provedení a rozsah zkoušky viz servisní návod 951-151-000.)
<p>Životní cykly produktu A = přeprava, B = montáž, C = první uvedení do provozu, D = provoz, E = čištění, F = údržba, G = chyba, oprava, H = vyřazení z provozu, K = likvidace</p>									

2. Maziva

2.1 Obecně

Maziva se používají speciálně pro určité účely použití. Aby mohla maziva plnit svoji úlohu, musí splňovat v různé míře různé požadavky. Nejdůležitější požadavky na maziva:

- snížení opotřebení,
- ochrana před korozí,
- minimalizace hluku,
- ochrana před kontaminací nebo proniknutím cizích těles,
- chlazení (především u olejů),
- dlouhá životnost (fyzická/chemická stabilita),
- ekonomické a ekologické aspekty.

2.2 Výběr maziva

Společnost SKF považuje maziva za součást konstrukce zařízení. Vhodné mazivo je vybíráno již při návrhu stroje, neboť pak tvoří základ pro plánování centrálního mazacího zařízení.

Rozhodnutí ohledně typu maziva provádí výrobce nebo provozovatel stroje, pokud možno ve spolupráci s dodavatelem maziv a na základě zadaných požadavků.

Pokud máte s výběrem maziva pro centrální mazací zařízení pouze malé nebo vůbec žádné zkušenosti, obraťte se na společnost SKF. Společnost SKF v případě potřeby svým zákazníkům pomůže s výběrem vhodných komponentů na dopravu zvoleného maziva a při plánování a projektování centrálního mazacího zařízení.

Předejdete tak prostojům způsobeným poruchami stroje nebo zařízení nebo poruchami centrálního mazacího zařízení.

2.3 Materiálová kompatibilita

Maziva musí být obecně kompatibilní s těmito materiály:

- ocel, litina, mosaz, měď, hliník,
- NBR, FPM, ABS, PA, PU.

2.4 Teplotní vlastnosti

Použité mazivo musí být vhodné pro příslušnou provozní teplotu produktu. Musí se dodržovat viskozita požadovaná pro řádný provoz produktu a nesmí být při nízkých teplotách překročena, příp. při vysokých nesmí klesnout pod uvedenou hodnotu. Uvedené viskozity viz kapitola Technické údaje.

2.5 Stárnutí maziv

Po delším prostoji musí být mazivo před opětovným uvedením stroje do provozu zkontrolováno, aby se zjistilo, zda je vzhledem k chemickému nebo fyzickému stárnutí ještě použitelné. Doporučujeme vám tuto kontrolu provádět již po prostoji o délce 1 týden.

Pokud si nebudete ohledně další vhodnosti maziva jistí, pak je před dalším uvedením do provozu vyměňte, a pokud je to nutné, proveďte první mazání manuálně.

Máte také možnost si nechat otestovat v naší laboratoři dopravitelnost maziva (např. odlučování) pro použití v centrálních mazacích zařízeních.

Pokud máte další dotazy ohledně maziv, můžete kontaktovat společnost SKF. Můžete požádat o přehled maziv testovaných společností SKF.

Smí se používat pouze maziva povolená pro produkt. Nevhodná maziva mohou způsobit poruchu produktu.



Maziva nemíchejte. Může to mít nepředvídatelné účinky na dopravitelnost a tím na funkčnost centrálního mazacího zařízení.



Při manipulaci s mazivy se musí dbát na příslušné bezpečnostní listy a, pokud jsou k dispozici, také na označení nebezpečí na obalech.



Vzhledem k četnosti možných aditiv může dojít k tomu, že jednotlivá maziva, která podle datového listu výrobce splňují zadání, nejsou v praxi pro použití v centrálních mazacích zařízeních vhodná (např. nekompatibilita mezi syntetickými mazivy a materiály). Aby k tomuto nedocházelo, používejte vždy pouze maziva prověřená společností SKF.

2.6 Doporučený teplotní rozsah pro maziva značky SKF

Připustná maziva SKF série TLMP	Teplota	
	Minimální	Maximální
LGHB 2	0 °C	70 °C
LGGB 2	-25 °C	50 °C
LGMT 2	-10 °C	40 °C
LGWA 2	-10 °C	50 °C
LGWM 1	-10 °C	25 °C
LGWM 2	-25 °C	70 °C
LGEV 2	10 °C	70 °C
LGHP 2	-10 °C	70 °C
LGEP 2	-10 °C	30 °C
LGEM 2	-10 °C	50 °C
LGFP 2	-10 °C	70 °C
LGFQ 2	-10 °C	70 °C

3. Přehled / popis funkce

1 Zásobník

V zásobníku je uloženo mazivo.

2 Plnicí ventil

Plnicí ventil slouží k naplnění zásobníku mazivem.

3 Membránová klávesnice

K indikaci provozních a chybových hlášení a ke změně parametrů (programování) u čerpadel s řídicí jednotkou.

4 Těleso čerpadla

Obsahuje motor a plošný spoj i možnosti připojení (konektor).

Přehled – obr. 1

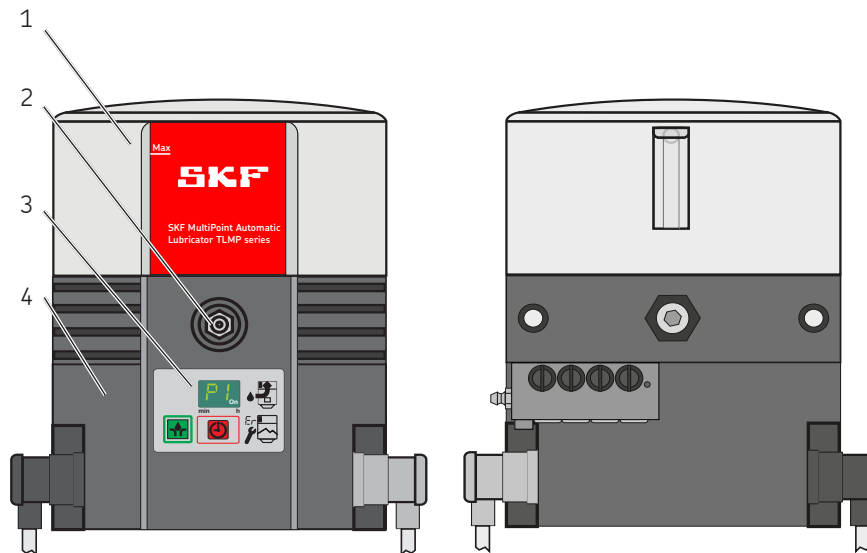

5 Napájení

Slouží na připojení čerpadla k externímu napájení.

6 Signalizační vedení

Slouží na připojení čerpadla k externímu řídicímu nebo signalizačnímu zařízení.

7 Rozdělovač

Slouží k rozdělení a dávkování maziva i k vypnutí čerpadla po dosažení nastavených pracovních cyklů prostřednictvím kontrolního kolíku a přibližovacího spínače.

8 Odvzdušnění zásobníku

Slouží k odvzdušnění zásobníku při plnění mazivem, příp. k provzdušnění zásobníku během provozu.

13 Nouzový mazací čep

Slouží k zásobení připojených mazacích míst mazivem, např. při poruše čerpadla.

Přehled – obr. 2

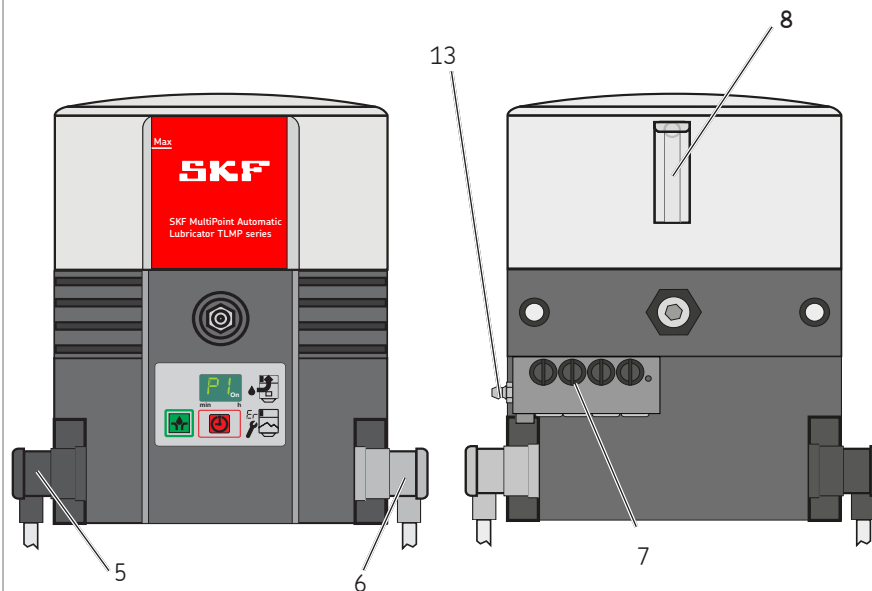

3.1 Změna dodávaného množství SSV rozdělovače

Na zdvih a vypuštění se dodá cca 0,2 ccm maziva. Zavřením nepotřebných výpustí uzavíracími šrouby (7.2) se zvýší dodávané množství na vedlejší níže umístěné otevřené výpusti na stejné straně o množství maziva pod ní umístěné zavřené výpusti. Maximální počet interně seskupených výpustí činí 4 u modelu TLMP 1008 a 9 u modelu TLMP 1018.

Nastavení dodávaného množství na SSV rozdělovači – obr. 3

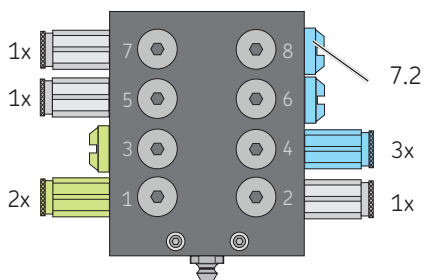

3.2 Zpětné vedení nepotřebného maziva do čerpadla

Zpětné vedení probíhá interně:

Pro sudé výpusti

- zavřením výpusti 2.

Pro liché výpusti

- zavřením výpusti 2 a 1.

Přívodní vedení maziva přitom probíhá na výpustích s nejvyššími čísly. Výpusti s nejnižšími čísly slouží ke zpětnému vedení.

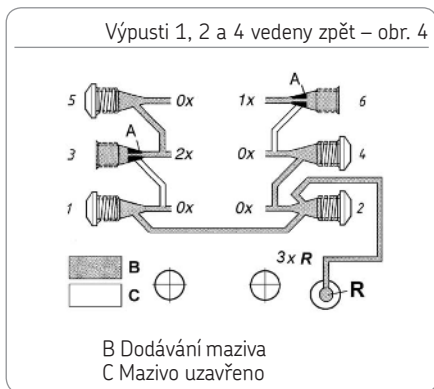

3.3 Membránová klávesnice

Membránová klávesnice (3) s displejem má tyto funkce:

- indikace provozních stavů, chybových kódů,
- spouštění dodatečného mazání,
- indikace a změna parametrů (programování).

Veškeré funkce – kromě indikace chybových hlášení – jsou k dispozici pouze během doby nečinnosti čerpadla.

Nastavení čerpadla se provádí pomocí zeleného tlačítka nastavení (3.3) a červeného tlačítka přepínání (3.2) a zobrazuje na displeji (3.1).

Membránová klávesnice s displejem – obr. 5

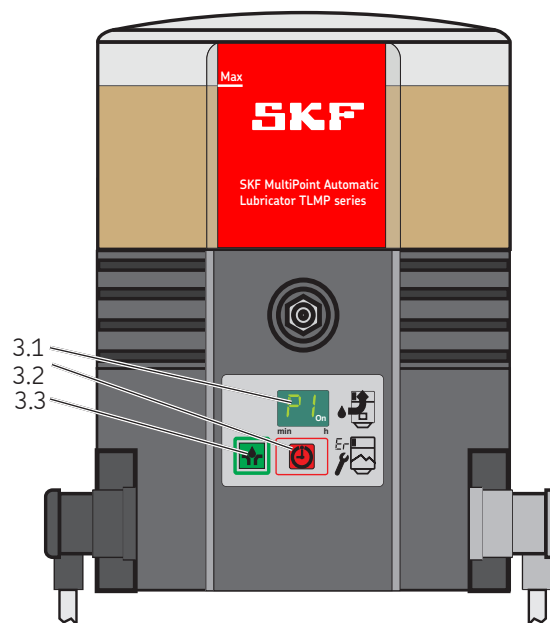

3.4 Indikace v režimu zobrazení



Připraveno k provozu
Čerpadlo je v nečinnosti. Nevyskytují se žádná chybová hlášení.

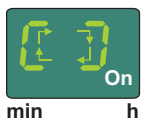

Čerpadlo běží
Čerpadlo pracuje. Nevyskytují se žádná chybová hlášení.

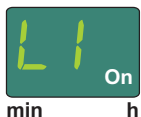

Předběžná signalizace vyprázdnění
Čerpadlo pracuje. K dispozici je málo maziva. Indikace se střídá s indikací „Čerpadlo běží“.

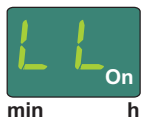

Signalizace vyprázdnění
Chybí mazivo. Čerpadlo dokončí aktuální cyklus mazání. Opětovné spuštění čerpadla je možné teprve po naplnění zásobníku.

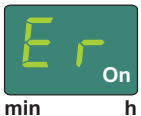

Chybové hlášení Er
Došlo k blíže nespecifikované poruše.



Chybové hlášení EP
Došlo k poruše membránové klávesnice nebo displeje.

3.5 Indikace programového režimu

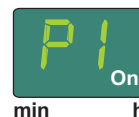

Programovací krok P1
V tomto programovacím kroku se nastavují hodiny doby nečinnosti.

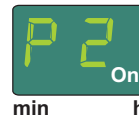

Programovací krok P2
V tomto programovacím kroku se nastavují minuty doby nečinnosti.

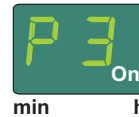

Programovací krok P3
V tomto programovacím kroku se nastavují oběhy rozdělovače na pracovní cyklus.

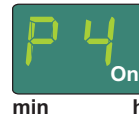

Programovací krok P4
V tomto programovacím kroku se nastavuje druh výstupního signálu.
nc = normally closed (rozpínací kontakt)
no = normally open (spínací kontakt)

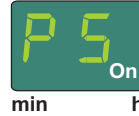

Programovací krok P5
V tomto programovacím kroku se nastavuje, zda se bude rozlišovat mezi chybovým hlášením a signalizací vyprázdnění.

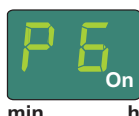

Programovací krok P6
V tomto programovacím kroku se nastavuje, jak se čerpadlo po zapnutí spustí.
SP = Start s dobou nečinnosti
SO = Start s dobou mazání

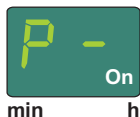

Konec programování
Programování je ukončeno. K použití nastavených hodnot musí být programování během 30 vteřin potvrzeno zeleným tlačítkem 3.3 (viz obr. 13).

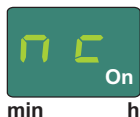

Rozpínací kontakt
Výstupní signál je nastaven jako **spínací** kontakt (normally closed). Programovací krok P4



Spínací kontakt
Výstupní signál je nastaven jako **rozpínací** kontakt (normally open). Programovací krok P4



Chyba – signalizace vyprázdnění
Není rozdíl mezi chybou a signalizací vyprázdnění. Programovací krok P5

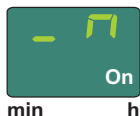

Výstupní signál naprogramován jako spínací kontakt
Signalizace vyprázdnění přerušovaná trvalým signálem funkční poruchy (ZAPNUTO). Programovací krok P5



Výstupní signál naprogramován jako rozpínací kontakt
Signalizace vyprázdnění přerušovaná trvalým signálem funkční poruchy (VYPNUTO). Programovací krok P5

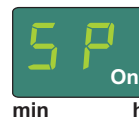

Fáze spouštění SP
Po zapnutí se čerpadlo spustí s dobou nečinnosti. Programovací krok P6

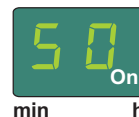

Fáze spouštění SO
Po zapnutí se čerpadlo spustí s dobou mazání. Programovací krok P6

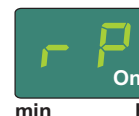

Zbytková doba nečinnosti
Tvoří ji 3 po sobě jdoucí indikace na displeji, které se přepínají v intervalu po 2 vteřinách.
[Indikace na displeji 1](#)



[Indikace na displeji 2](#)
zobrazuje zbytkovou dobu nečinnosti v hodinách.

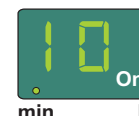

[Indikace na displeji 3](#)
zobrazuje zbytkovou dobu nečinnosti v minutách.

Příklad: 0110. Zbytková doba nečinnosti 1 hodina a 10 minut.

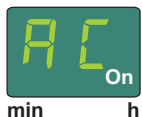
**AC**

Zobrazuje počet automaticky spuštěných pracovních cyklů. Číselná hodnota 0–9999 (průběžná). Indikaci tvoří 3 po sobě jdoucí indikace na displeji, které se přepínají v intervalu po 2 vteřinách.

Indikace na displeji 1

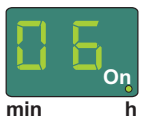

Indikace na displeji 2

zobrazuje hodnoty v tisícovkách a stovkách.

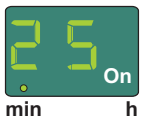

Indikace na displeji 3

zobrazuje hodnoty v desítkách a jednotkách.

Příklad: 0625 = 625 automaticky spouštěných pracovních cyklů.

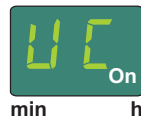
**UC**

Zobrazuje počet manuálně spuštěných pracovních cyklů. Číselná hodnota 0–9999 (průběžná). Indikaci tvoří 3 po sobě jdoucí indikace na displeji, které se přepínají v intervalu po 2 vteřinách.

Indikace na displeji 1



Indikace na displeji 2

zobrazuje hodnoty v tisícovkách a stovkách.

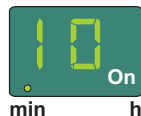

Indikace na displeji 3

zobrazuje hodnoty v desítkách a jednotkách.

Příklad: 0110 = 110 manuálně spouštěných pracovních cyklů.

4. Technické údaje

4.1 Obecné technické údaje

Varianta čerpadla	24 V DC	120 V AC, 60 Hz	230 V AC, 50 Hz
Přípustná provozní teplota	-25 °C až 70 °C		
Provozní tlak	max. 120 barů		
Montážní poloha	vertikální (max. odchylka ±5 °)		
Mazací místa	max. 18		
Hladina akustického tlaku	<70 dB (A)		
Velikost zásobníku	1 litr		
Plnění	prostřednictvím kuželové mazací hlavice R 1/4		
Hmotnost prázdného čerpadla	cca 6 kg		
Maziva ²⁾	plastická maziva NLGI II a NLGI III ¹⁾		
Čerpací výkon čerpadlové jednotky ²⁾	cca 0,2 ccm (na zdvih)	cca 1,0 ccm (za minutu)	
Čerpací výkon rozdělovače	cca 0,2 ccm (na cyklus)		
Maximální doba chodu čerpadla	30 minut		

¹⁾ Plastická maziva třídy NLGI III lze dodávat pouze za určitých podmínek použití. Dopravitelnost je proto třeba předem vyjasnit se společností SKF.

²⁾ Dodržujte pokyny v kapitolách 4.6. a 4.7.

	Teplota [°C]	-25 °C	-20 °C	+25 °C
024 V DC	Otáčky [ot./min]	5,3–6,0	6,2–7,3	7,3–8,3
120 V AC	Otáčky [ot./min]	5,9–6,9	8,3	8,5–9,0
230 V AC	Otáčky [ot./min]	2,5–5,6	6,5–6,8	6,9–7,1

Uvedené otáčky závisí na protitlaku a teplotě. Obecně platí: čím vyšší je protitlak a nižší teplota, tím nižší jsou otáčky.

4.2 Elektřina

Varianta čerpadla	24 V DC	120 V AC 60 Hz	230 V AC 50 Hz
Napájení hranatým konektorem (vlevo)	Ano	Ano	Ano
Tolerance vstupního napětí	-20 / +30 %	±10 %	±10 %
Příkon (maximální)	≤1 A	≤1 A	≤0,5 A
Třídy krytí	PELV		
Vstupy	s ochranou proti přepólování, proti zkratování, potenciálové propojení		
Signály hlášení poruchy s hranatým konektorem (vpravo)	Ano	Ano	Ano
Nutné ochranné a odpojovací zařízení k odpojení	Ano	Ano	Ano
Spínací napětí	48 V AC/DC	48 V AC/DC	48 V AC/DC
Třída krytí IP – bajonetový konektor	65	65	65
Poruchové relé AC pro signalizaci vyprázdnění a poruchová hlášení	230 V AC	230 V AC	230 V AC
Maximální spínací proud	5 A	5 A	5 A
Poruchové relé DC pro signalizaci vyprázdnění a poruchová hlášení	24 V DC	24 V DC	24 V DC
Maximální spínací proud	5 A	5 A	5 A
Zbytkové vlnění (DIN 41755)	±5 %	±5 %	±5 %
# IP 67 pouze u hranatých konektorů s prefabrikovaným kabelem			

4.3 Výrobní nastavení čerpadel

Programovací krok / hodnota	Výrobní nastavení	Rozsah nastavení
P1 doba nečinnosti v hodinách	6 hodin	0–59 hodin
P2 doba nečinnosti v minutách	0 minut	0–59 minut
P3 oběhy rozdělovače na pracovní cyklus	1 oběh	Čerpadla V DC, 1–5 oběhů Čerpadla V AC, 1–3 oběhy#
P4 signálový výstup poruchy relé	no	no (spínací) / nc (rozpínací)
P5 rozlišování signalizace vyprázdnění a chybového hlášení	--	-- (žádné rozlišení) -U (výstupní signál jako rozpínací) -Π (výstupní signál jako zavírací)
P6 fáze spouštění	SP	[SP] čerpadlo se spustí s dobou nečinnosti [SO] čerpadlo se spustí s dobou mazání
Doba chodu (maximální)	30 minut	Nelze změnit

Maximální nastavitelná doba nečinnosti = 59 hodin 59 minut
 Minimální nastavitelná doba nečinnosti čerpadla V DC = 4 minuty
 Minimální nastavitelná doba nečinnosti čerpadla V AC = 20 minut
 # Abyste předešli poruchám čerpadla způsobeným překročením maximální doby chodu, musí být u modelů V AC dodrženy tyto hodnoty:
 maximálně 3 cykly

4.4 Utahovací momenty

Při montáži nebo opravě čerpadla je třeba dodržovat níže uvedené utahovací momenty.

Čerpadlo se základem, strojem nebo vozidlem 18 Nm \pm 1 Nm

Rozdělovač s čerpadlem TLMP 9 Nm \pm 1 Nm

Čerpadlová jednotka s tělesem čerpadla 25 Nm \pm 2 Nm

Šroubované spojení výpustí na rozdělovači

Šroubovatelné 17 Nm \pm 1 Nm

Zasunovací 12 Nm \pm 1 Nm

Šroubované spojení kontrolního kolíku 18 Nm \pm 1 Nm

Uzavírací šroub (výpust) 15 Nm \pm 1 Nm

Uzavírací šroub (píst) 18 Nm \pm 1 Nm

Převlečná matice na šroubovaném spojení výpustí

Plastové potrubí 10 Nm \pm 1 Nm

Ocelové potrubí 11 Nm \pm 1 Nm

Víko tělesa čerpadla 1,6 Nm \pm 0,8 Nm

Zásobník na tělese čerpadla 7 Nm \pm 1 Nm

4.5 Požadované konzistence maziva v případě přerušované signalizace vyprázdnění

K řádnému fungování přerušované signalizace vyprázdnění je třeba dodržet tyto konzistence maziva.

Třída NLGI	Teplota	Třída NLGI	Teplota
0,5	$\leq + 20\text{ }^{\circ}\text{C}$	1,5	$\leq + 50\text{ }^{\circ}\text{C}$
1,0	$\leq + 40\text{ }^{\circ}\text{C}$	2,0	$\leq + 70\text{ }^{\circ}\text{C}$

* Maximální přípustná provozní teplota čerpadla



Pro maziva třídy NLGI ≤ 0 není přerušovaná signalizace vyprázdnění vhodná.

4.6 Využitelný objem zásobníku

Využitelný objem zásobníku závisí ve velké míře na konzistenci (třídě NLGI) a provozní teplotě použitého maziva. Při vyšší konzistenci a nižší teplotě mazivo zpravidla přilne na vnitřní povrchy zásobníku/čerpadla a není tak již jako čerpané mazivo k dispozici.

	Využitelný objem zásobníku Zásobník na 1 litr se signalizací vyprázdnění (XL)
Maziva se srovnatelně vyšší konzistencí ⁴⁾	cca 0,5 až 0,8 litrů
Maziva se srovnatelně nižší konzistencí ⁵⁾	cca 0,6 až 0,9 litrů

⁴⁾ Konzistence maziva NLGI 2 při + 20 °C až po maximálně přípustnou konzistenci maziva.

⁵⁾ Konzistence maziva NLGI-000 při + 70 °C až po konzistenci maziva NLGI 1,5 při + 20 °C.

4.7 Spotřeba maziva při prvním naplnění prázdného čerpadla

K naplnění prázdného dodaného čerpadla po značku MAX na zásobníku je třeba toto množství maziva.

Velikost zásobníku	Množství	
1 litr	1,75 litru ±0,15	Pokud použijete maziva se srovnatelně nižší konzistencí v čerpadlech, která jsou vystavena silným vibracím či naklápění (např. stavební stroje, zemědělské stroje), je třeba dodržet odstup cca 25 mm pod značku MAX na zásobníku. Zabráni se tak pronikání maziva do odvzdušnění zásobníku. Tuto hodnotu je třeba při velmi silných vibracích zvýšit a při nižších vibracích ji můžete snížit. Změna výšky náplně o 10 mm odpovídá změně objemu cca 0,2 litru.

5. Dodání, vrácení a uskladnění

5.1 Dodání

Po přijetí zásilky zkontrolujte, zda nedošlo k případnému poškození a na základě dodacích dokladů ověřte její kompletnost. Poškození vzniklá při přepravě okamžitě nahlase přepravní společnosti.

Obalový materiál je třeba uložit tak dlouho, dokud nejsou vyřešeny případné nejasnosti. Při interní přepravě zajistěte bezpečnou manipulaci.

5.2 Vrácení

Všechny součásti před vrácením vyčistěte a vhodně zabalte (tj. se zohledněním předpisů v zemi příjemce).

Produkt chraňte před mechanickým působením, např. nárazy. Pro přepravu po zemi, ve vzduchu nebo na moři neexistují žádná omezení.

Zpětné zásilky označte na obalu těmito symboly.



5.3 Uskladnění



Před použitím zkontrolujte, zda nedošlo během uskladnění k poškození produktu. To se týká především součástí z plastu a kaučuku (zkřehnutí) a komponentů naplněných mazivem (stárnutí).

Pro produkty značky SKF platí tyto skladovací podmínky:

- přípustný rozsah skladovacích teplot odpovídá rozsahu pracovních teplot (viz technické údaje),
- skladujte v suchu, chráněné před prachem a vibracemi, v uzavřených budovách,
- bez korozivních, agresivních materiálů na místě uskladnění (např. UV záření, ozón),
- chráněné před hmyzem a zvířaty,
- v původním obalu,
- chráněné před v blízkosti se nacházejícími zdroji tepla a chladu,

- při vysokých teplotních výkyvech nebo vysoké vlhkosti vzduchu přijměte vhodná opatření (např. topení) na prevenci kondenzace vody.

6. Montáž

6.1 Obecně

Produkty uvedené v tomto návodu smí montovat, obsluhovat a provádět údržbu pouze odborně kvalifikovaní pracovníci. Kvalifikovaní odborníci jsou osoby, které jsou vyškoleny, pověřeny a instruovány provozovatelem koncového produktu, do kterého má být popsán produkt zabudován.

Tyto osoby jsou na základě svého vzdělání, zkušeností a zaškolení seznámeny s platnými normami, nařízeními, předpisy na prevenci nehod a provozními podmínkami. Jsou oprávněny provádět požadované činnosti a rozpoznají a zabrání přitom možnému nebezpečí.

Před montáží produktu odstraňte obalový materiál a případně přepravní zajištění. Obalový materiál je třeba uložit tak dlouho, dokud nejsou vyřešeny případné nejasnosti.

OZNÁMENÍ



Dodržujte technické údaje (viz kapitola 4).

6.2 Montovaný díl

Produkt má být zabudován chráněný před vlhkostí a vibracemi a snadno dostupný, aby bylo možné bezproblémově provádět veškeré další instalace. Údaje o maximální přípustné teplotě prostředí jsou uvedeny v technických údajích.

Při montáži a obzvláště při vrtání je třeba bezpodmínečně dbát na následující:

- Montáží nesmí být poškozeny ostatní agregáty.
- Produkt nesmí být namontován v akčním rádiu pohyblivých součástí.
- Produkt musí být namontován pouze v dostatečně velké vzdálenosti od zdrojů tepla a chladu.
- Dodržujte bezpečnostní vzdálenosti a zákonné montážní předpisy a předpisy na prevenci úrazů.

		UPOZORNĚNÍ
<p>Zásah elektrickým proudem Před jakoukoli prací na elektrických součástech je třeba čerpadlo odpojit od elektrické sítě. Připojení čerpadla 24 V DC smí být provedeno pouze prostřednictvím bezpečného galvanického oddělení (PELV).</p>		

6.3 Minimální rozměry pro instalaci

Aby byl zajištěn dostatek místa pro práce údržby nebo volný prostor pro případnou demontáž produktu, má být v každém směru navíc k uvedeným rozměrům připočítán volný prostor minimálně 50 mm.

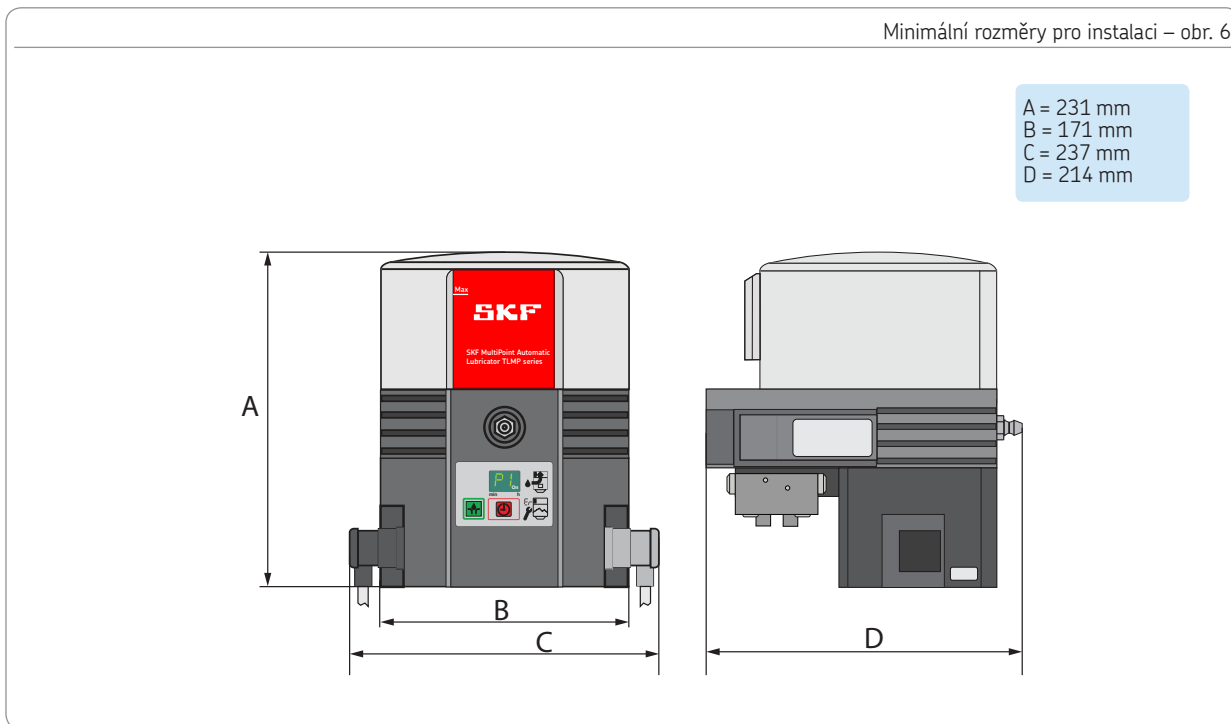

6.4 Připojovací rozměry

Čerpadlo se upevní v obou montážních otvorech. Upevnění se provádí pomocí upevňovacího materiálu, který je součástí dodávky.

2x šroub M8

2x matice M8 (samopojistná)

2x podložka

Utahovací moment = 18 Nm

Připojovací rozměry – obr. 7

Připojovací rozměry

E = vzdálenost otvorů 146 mm

F = výška 110 mm

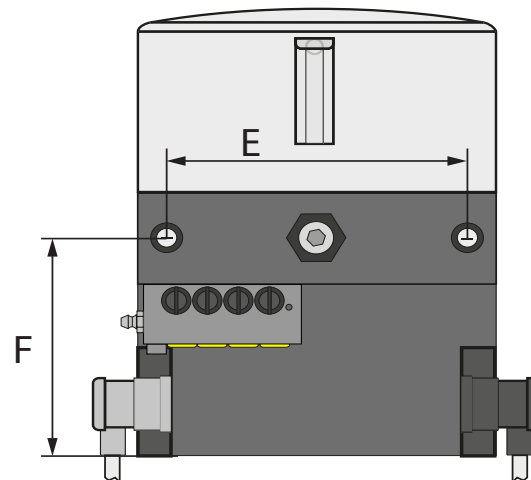

6.5 Elektrické připojení

Elektrická připojení musí být provedena tak, aby na produkt nebyly přenášeny žádné nežádoucí síly (připojení bez napětí). Při provádění elektrického připojení postupujte takto:

Hranatý konektor

- Hranatý konektor bez kabelu konfiguruje s vhodným kabelem. Připojení kabelu viz schéma zapojení na konektoru nebo příslušné schéma zapojení v tomto návodu (viz kapitola 12).
- Odstraňte ochranné kryty elektrických přípojek čerpadla.

- Konektor s těsněním nasadte na přípojky a upevněte šroubem.

OZNÁMENÍ

Dodržujte elektrické specifikace (viz kapitola 4).

6.6 První naplnění čerpadel

Při prvním plnění čerpadla postupujte takto:

- Pod čerpadlo umístěte nádobu na zachycení unikajícího maziva.
- Z výpustí rozdělovače odšroubujte žluté přepravní uzávěry (7.1).
- Nepotřebné výpusti rozdělovače uzavřete uzavíracími šrouby.
- Plnicí přípoj mazacího lisu nebo transferového čerpadla nasadte na plnicí ventil (2).
- Zásobník naplňte mazivem až po značku MAX (obr. 19). Dodržujte přitom pokyny z kapitoly 4.8.
- Čerpadlo nechejte běžet stisknutím tlačítka (3.1), dokud z otevřených výpustí rozdělovače nevystupuje mazivo.
- Čerpadlo vypněte.

- Odstraňte nádobu na zachycení maziva a vytečené mazivo ekologicky zlikvidujte. Čerpadlo je nyní s výrobním nastavením připraveno k provozu nebo je možné jeho parametry upravit (programování).

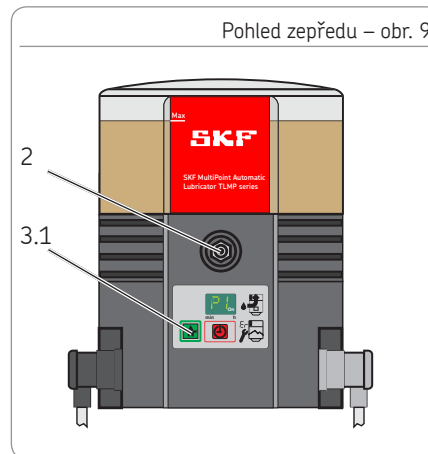
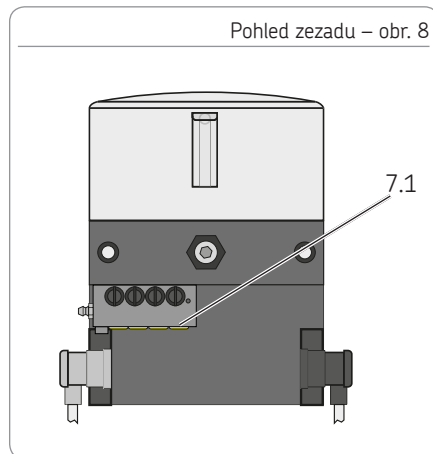

6.7 Programování

Při programování čerpadel TLMP 1008 postupujte podle tohoto programovacího schématu.

Na cca 4 vteřiny stiskněte současně tlačítka 3.2 a 3.3 a dostanete se do prvního programovacího kroku P1. Po puštění tlačítka se zobrazí nastavená hodnota. Hodnotu programovacího kroku změňte stisknutím tlačítka 3.3.

Změněnou hodnotu převezměte stisknutím tlačítka 3.2 během 30 vteřin, jinak se nerealizuje.

Programování pokračuje dalším programovacím krokem P2. Po dokončení posledního programovacího kroku P6 se programování ukončí.

Programovací kroky

P1 Nastavení doby nečinnosti v hodinách

P2 Nastavení doby nečinnosti v minutách

P3 Nastavení oběhů rozdělovače

P4 Nastavení výstupního signálu na monitorovacím relé

P5 Nastavení rozdílu mezi chybou a signalizací vyprázdnění

P6 Nastavení fáze spouštění

A = programovací krok

B = možná hodnota

C = změna hodnoty stisknutím tlačítka

D = možná nová hodnota

E = převzetí změněné hodnoty stisknutím tlačítka 3.2 během 30 vteřin a pokračování dalším programovacím krokem.

Převzetí/ukončení programování se provádí stisknutím tlačítka 3.3 po posledním programovacím kroku.

Poznámky k programování

Nastavení se provádí pouze jedním směrem (+)
Rychlý posun vpřed dlouhým stisknutím tlačítka 3.3.

Připojovací schéma – obr. 10

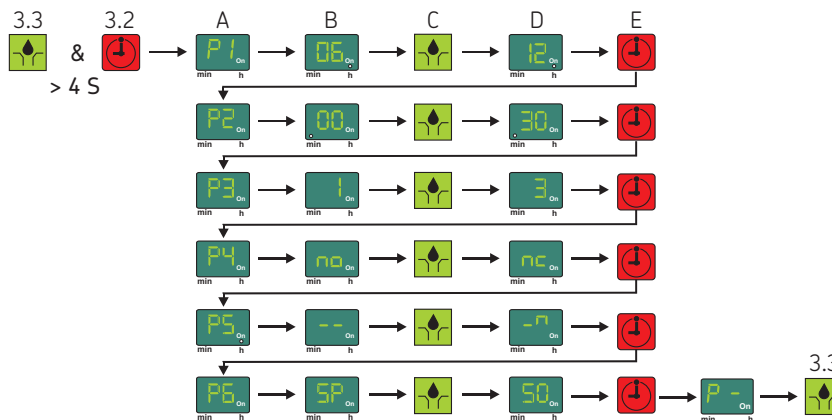

7. Uvedení do provozu

7.1 Obecně

Uvedení kompletně a řádně namontovaného čerpadla TLMP do provozu se provádí prostřednictvím strojového kontaktu, příp. hlavního spínače. Pokud se po zapnutí na displeji zobrazí „EP“, „Er“, došlo k poruše.

OZNÁMENÍ

Pokud se napájecí napětí během minuty po zapnutí přeruší, začne doba nečinnosti po opětovném zapnutí od začátku.

Pokud se napájecí napětí po minutě od zapnutí přeruší, pokračuje doba nečinnosti po zapnutí z místa, ve kterém byla přerušena.

7.2 Spuštění dodatečného mazání

Ke spuštění dodatečného mazání postupujte následovně:

- Tlačítko 3.3 stiskněte minimálně na 2 vteřiny.
- Čerpadlo začne pracovat. Současně se vyresetuje již uplynulá doba nečinnosti.
- Na displeji se zobrazí symbol „Čerpadlo běží“.

OZNÁMENÍ

Délka dodatečného mazání odpovídá nastavenému počtu oběhů rozdělovače na pracovní cyklus.

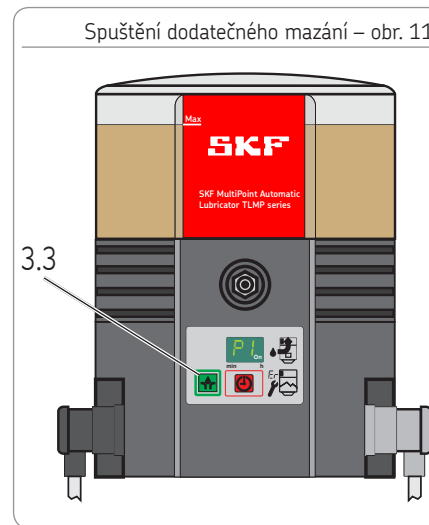

8. Provoz, odstavení z provozu a likvidace

8.1 Obecně

Po správném elektrickém připojení a naplnění mazivem je čerpadlo připraveno k provozu.

Uvedení do provozu, příp. z provozu se provádí zapnutím, příp. vypnutím nadřazeného stroje, příp. vozidla.

POZOR

Poškození čerpadla

Při plnění zajistěte, aby se do zásobníku nedostaly žádné nečistoty.

Přeplnění zásobníku

Nezapomeňte na rozpínání maziva při zvýšení teploty.

8.2 Plnění zásobníku během provozu

Plnění prostřednictvím plnicího ventilu

- Plnicí přípoj připojte k plnicímu ventilu (5) a zásobník naplňte až kousek pod značku MAX. Dodržujte přitom pokyny z kapitoly 4.8.

8.3 Dočasné odstavení z provozu

Dočasné odstavení z provozu se provádí odpojením od napájení elektrickou energií.

8.4 Konečné odstavení z provozu a likvidace

Při konečném odstavení z provozu dodržujte zákonné předpisy na likvidaci. Za úhradu vynaložených nákladů může produkt k likvidaci převzít také výrobce. Recyklovatelnost součástí je uvedena.

Likvidace – obr. 12



9. Údržba, čištění a oprava

9.1 Obecně

Za škody, které vzniknou nesprávnou údržbou, opravou nebo čištěním, je veškerá záruka vyloučena.

9.2 Údržba

- Žádné součásti nejsou určeny k údržbě zákazníkem.

9.3 Čištění

- Provádějte důkladné čištění všech vnějších povrchů. Nepoužívejte agresivní čisticí prostředky. Čištění vnitřních prostor je nutné pouze při nechtěném použití znečištěných maziv.

9.4 Výměna membránové klávesnice

Při výměně membránové klávesnice postupujte takto:

- Čerpadlo odpojte od sítě. Povolte šroubový spoj (5.1) na konektoru (A1) a konektor sejměte.
- Na víku tělesa čerpadla odšroubujte čtyři šrouby (11) a víko opatrně odstraňte směrem dolů.

- Plošná spoj (10) opatrně zvedněte z držáku ve víku směrem zdola nahoru, až je na plošném spoji dobře přístupný modrý konektor (10.1).
- Modrý konektor z plošného spoje odstraňte.
- Nalepenou membránovou klávesnici opatrně povolte z tělesa a společně s přípojovacím kabelem ji odstraňte.
- Přípojovací kabel nové klávesnice protáhněte zepředu otvorem pro membránovou klávesnici v tělese čerpadla a připojte do příslušného přípoje na plošném spoji. Dbejte na správnou orientaci konektoru.
- Plošný spoj opatrně zasuňte do držáku.
- Novou membránovou klávesnici nalepte na těleso.
- Víko tělesa čerpadla připevněte pomocí čtyř nových mikroenkapsulovaných šroubů (11).

Utahovací moment = 1,6 Nm + 0,8 Nm

- Opět namontujte konektor A1 pro připojení čerpadla k napájecí síti.

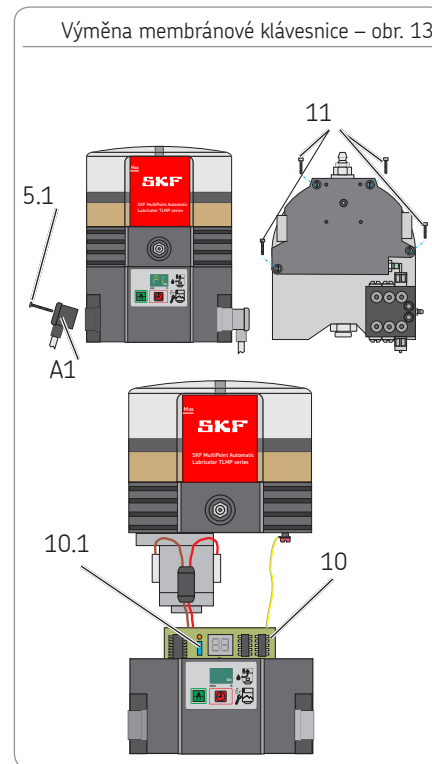

10. Porucha, její příčiny a náprava

Poruchová hlášení		
Chybové hlášení na displeji	Význam	Náprava
Chybové hlášení LI	<ul style="list-style-type: none"> ○ Předběžná signalizace vyprázdnění. K dispozici je již jen trochu maziva. Indikace se střídá s indikací „Čerpadlo běží“. 	<ul style="list-style-type: none"> ○ Zásobník naplňte.
Chybové hlášení LL	<ul style="list-style-type: none"> ○ Signalizace vyprázdnění. K dispozici již není žádné mazivo. Čerpadlo ještě dokončí aktuální cyklus mazání. Opětovné spuštění je možné teprve po naplnění zásobníku. 	<ul style="list-style-type: none"> ○ Zásobník naplňte.
Chybové hlášení EP	<ul style="list-style-type: none"> ○ Chyba membránové klávesnice nebo chyba displeje 	<ul style="list-style-type: none"> ○ Vyměňte membránovou klávesnici. ○ Vyměňte plošný spoj.
Chybové hlášení Er	<ul style="list-style-type: none"> ○ Došlo k bližší nespecifikované poruše. 	<ul style="list-style-type: none"> ○ Vyměňte plošný spoj, příp. celé čerpadlo.
Pokud chybu nelze stanovit nebo odstranit, kontaktujte prosím náš zákaznický servis.		

Mechanické poruchy čerpadla

Porucha	Možná příčina / stanovení poruchy	Náprava
Vzduchové bubliny v mazivu / mazacím systému	<ul style="list-style-type: none"> ○ Vizuální kontrola bublinek v mazivu 	<ul style="list-style-type: none"> ○ Mazivo odvzdušněte (příp. několikrát spusťte dodatečné mazání)
Ucpané odvzdušňování zásobníku	<ul style="list-style-type: none"> ○ Vizuální kontrola maziva v odvzdušňování zásobníku 	<ul style="list-style-type: none"> ○ Z odvzdušňování zásobníku odstraňte mazivo
Ucpaný nasávací otvor jednotky čerpadla	<ul style="list-style-type: none"> ○ Po demontáži jednotky čerpadla 	<ul style="list-style-type: none"> ○ Jednotku čerpadla demontujte a vyčistěte
Opotřebovaný píst jednotky čerpadla Vadný zpětný ventil v jednotce čerpadla	<ul style="list-style-type: none"> ○ Příliš nízký nárůst tlaku 	<ul style="list-style-type: none"> ○ Jednotku čerpadla vyměňte
Vadný tlakový omezovací ventil Zablokování na mazacím místě nebo v SSV rozdělovači	<ul style="list-style-type: none"> ○ Únik maziva na tlakovém omezovacím ventilu 	<ul style="list-style-type: none"> ○ Tlakový omezovací ventil vyměňte. Zkontrolujte mazací místo a SSV rozdělovač a příp. poruchu odstraňte

Pokud chybu nelze stanovit nebo odstranit, kontaktujte prosím náš zákaznický servis.

Mechanické poruchy čerpadla

Porucha	Možná příčina / stanovení poruchy	Náprava
Množství maziva se na jednom nebo více mazacích místech liší od projektovaných hodnot	<ul style="list-style-type: none"> ○ Doba nečinnosti nebo počet oběhů rozdělovače je nesprávně nastavený. ○ Nesprávné seskupení výpustí SSV rozdělovače 	<ul style="list-style-type: none"> ○ Zkontrolujte, příp. opravte nastavení doby nečinnosti nebo oběhů rozdělovače ○ Zkontrolujte, příp. opravte seskupení výpustí
Čerpadlo stále běží / čerpadlo se nevypíná	<ul style="list-style-type: none"> ○ Kontrolní kolík na rozdělovači se nepohybuje vně spínací vzdálenosti přibližovacího spínače nebo se kontrolní kolík nenachází uprostřed přibližovacího spínače 	<ul style="list-style-type: none"> ○ Zkontrolujte a příp. opravte polohu a vzdálenost kontrolního kolíku (vzdálenost <0,5 mm)

Pokud chybu nelze stanovit nebo odstranit, kontaktujte prosím náš zákaznický servis.

Elektrické poruchy

Porucha	Možná příčina / stanovení poruchy	Náprava
Napájení čerpadla přerušeno	<ul style="list-style-type: none"> ○ Zřejmé – displej čerpadla je vypnutý – porucha v nadřazeném stroji / vozidle. ○ Vadné externí pojistky ○ Konektor (A1) napájení není na čerpadle správně připevněný 	<ul style="list-style-type: none"> ○ Viz dokumentace k nadřazenému stroji/vozidle ○ Zkontrolujte a příp. vyměňte externí pojistky ○ Konektor (A1) zkontrolujte, zda je správně upevněn, a příp. upravte
Přerušeno napájení z plošného spoje do motoru	<ul style="list-style-type: none"> ○ Displej čerpadla je vypnutý 	<ul style="list-style-type: none"> ○ Zkontrolujte a příp. opravte napájení z plošného spoje do motoru
Motor neběží i přes indikaci oběhu	<ul style="list-style-type: none"> ○ Vadné připojení motoru 	<ul style="list-style-type: none"> ○ Připojení motoru zkontrolujte na příslušném schématu zapojení.
Vadný motor	<ul style="list-style-type: none"> ○ Čerpadlo po spuštění dodatečného mazání neběží, i když je k dispozici napájení z externího a řídicího plošného spoje 	<ul style="list-style-type: none"> ○ Čerpadlo vyměňte

Pokud chybu nelze stanovit nebo odstranit, kontaktujte prosím náš zákaznický servis.

11. Náhradní díly

Náhradní díly slouží výhradně jako náhrada za shodné vadné součásti.
Modifikace (výjimka dávkovací šrouby) stávajících produktů tím nejsou povoleny.

11.1 SSV rozdělovač

Název	Ks	Číslo dílu
Rozdělovač SSV 8 K montáž vzadu (s kontrolní kolík)	1	TLMP 1-D8
Rozdělovač SSV 18 K montáž vzadu (s kontrolní kolík)	1	TLMP 1-D18

11.2 Sada těsnění

Název	Ks	Číslo dílu
Sada těsnění		TLMP 1-S

11.3 Pěnový filtr

Název	Ks	Číslo dílu
Pěnový filtr	1	TLMP 1-F

11.4 Potrubní vedení a přípojky

Název	Ks	Číslo dílu
Potrubní vedení 20 m	1	TLMP 1-T
Připojovací sada (potrubní vedení 20 m, 7 uzavíracích kolíků, 8 šroubových spojení trubek, 8 výpustí maziva)	1	TLMP 1-TC

11.5 Membránová klávesnice

Název	Ks	Číslo dílu
Membránová klávesnice samolepicí	1	TLMP 1-K

11.6 Čerpadlová jednotka

Název	Ks	Číslo dílu
Čerpadlová jednotka D6	1	TLMP 1-P

11.7 Adaptér M22 x 1,5

Název	Ks	Číslo dílu
Adaptér M22 x 1,5	1	TLMP 1-A

Obr. 11.1

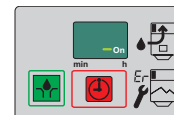

Obr. 11.2

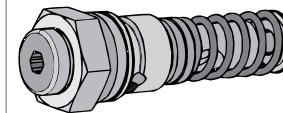

Obr. 11.3

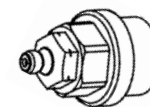

11.8 Nádrž

Název	Ks	Číslo dílu
Průhledný zásobník 1 litr, s těsněním a nálepkami	1	TLMP 1-R

11.9 Kryt tělesa, výměnná sada

Název	Ks	Číslo dílu
Kryt tělesa, výměnná sada	1	TLMP 1-H

Výměnnou sadu tvoří: kryt tělesa vč. membrány, membránová klávesnice, těsnění tělesa, konektor pro přívodní vedení vč. ochranných krytů, odpovídající počet mikroenkapsulovaných šroubů do tělesa a potřebné nálepky.

Obr. 11.4



Obr. 11.5



11.10 Motory V DC

Název	Ks	Číslo dílu
Motor čerpadla 24 V DC	1	TLMP 1-M24

11.11 Motorové přípojky V DC

Název	Ks	Číslo dílu
Motorová přípojka V DC	1	TLMP 1-W

11.12 Elektrické přípojky

Název	Ks	Číslo dílu
Elektroinstalační krabice hranatého konektoru (černá) s 10m kabelem	1	TLMP 1-S

11.13 Plošný spoj, výměnná sada

	Napětí	Propojka	Ks	Číslo dílu	
	120	VAC	NE	1	TLMP 1-C120
	230	VAC	NE	1	TLMP 1-C230
	24	V DC	NE	1	TLMP 1-C24

Výměnnou sadu tvoří: plošný spoj, těsnění tělesa, odpovídající počet mikroenkapsulovaných šroubů tělesa a servisní návod k výměně plošného spoje.

Obr. 11.6

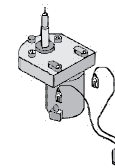

Obr. 11.7



Obr. 11.8

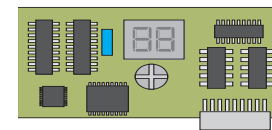

12. Schémata zapojení

12.1 Legenda

Barvy kabelů podle IEC 60757							
Zkratka	Barva	Zkratka	Barva	Zkratka	Barva	Zkratka	Barva
BK	černá	GN	zelená	WH	bílá	PK	růžová
BN	hnědá	YE	žlutá	OG	oranžová	TQ	tyrkysová
BU	modrá	RD	červená	VT	fialová		

Komponenty			
Zkratka	Význam	Zkratka	Význam
X1	Konektor pro přípoj A1	LL	Signalizace vyprázdnění
X2	Konektor pro přípoj A2	LLV	Signalizace vyprázdnění s předběžnou výstrahou
X6	Konektor pro přípoj signalizace vyprázdnění	PCB	Řídicí plošný spoj
X9	Konektor pro připojení externího SSV rozdělovače	mP	Mikroprocesor
CS	Cyklický spínač	mKP	Indikace na displeji
L	Odrušovací tlumivka	MC	Strojní kontakt
FE	Feritové jádro	IS	Hlavní spínač / zapalování
PE	Ochranný vodič	M	Motor
F1 F2	Externí pojistky		

12.2 Přiřazení vodičů přípojovacího konektoru

Přiřazení vodičů přípoje A1/X1			
Kolík 1	Kolík 2	Kolík 3	PE
Y	Y	Y	Y
RD	BN	BK	GN/YE

Hranatý konektor
EN 175301-803/DIN 43650/A

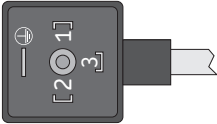

12.3 Schéma elektrického zapojení 24 V DC, s hranatým konektorem

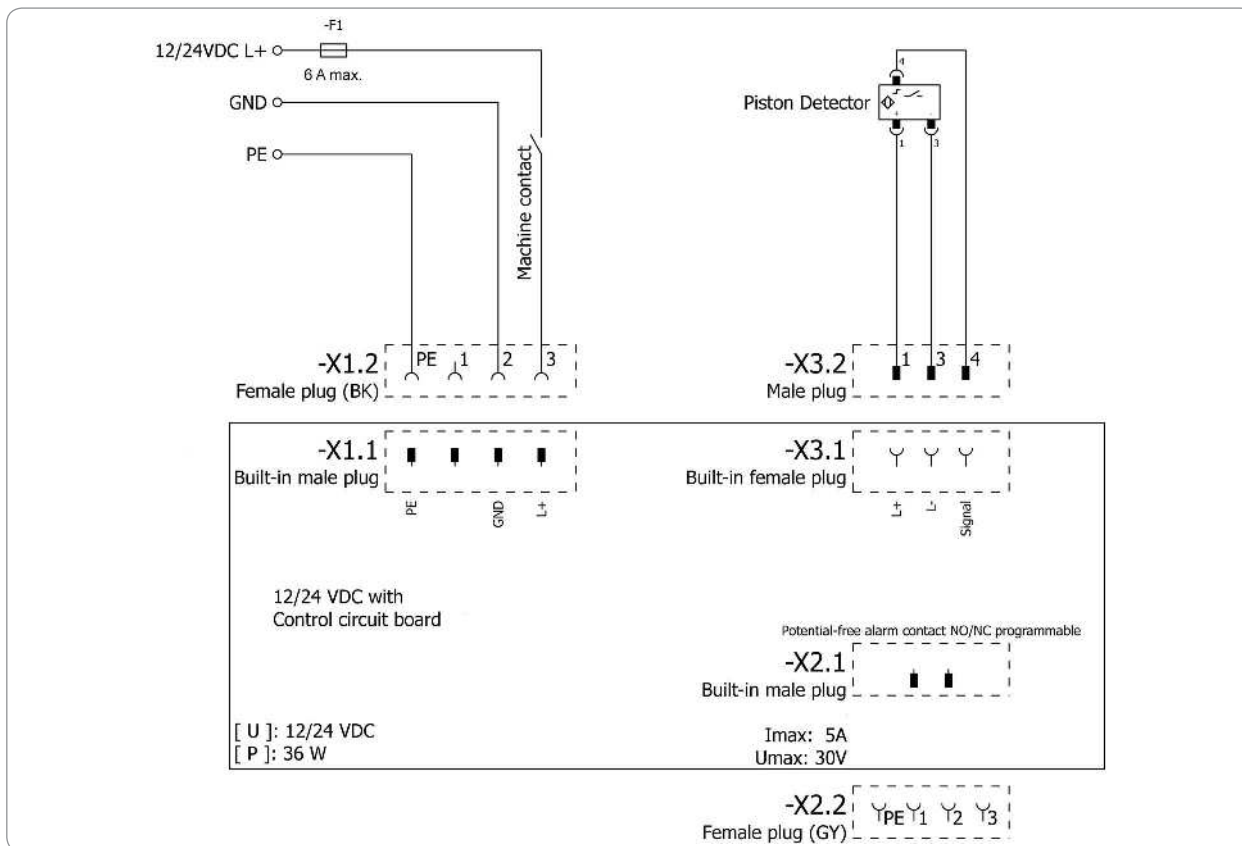

12.4 Schéma elektrického zapojení 120 V DC, s hranatým konektorem

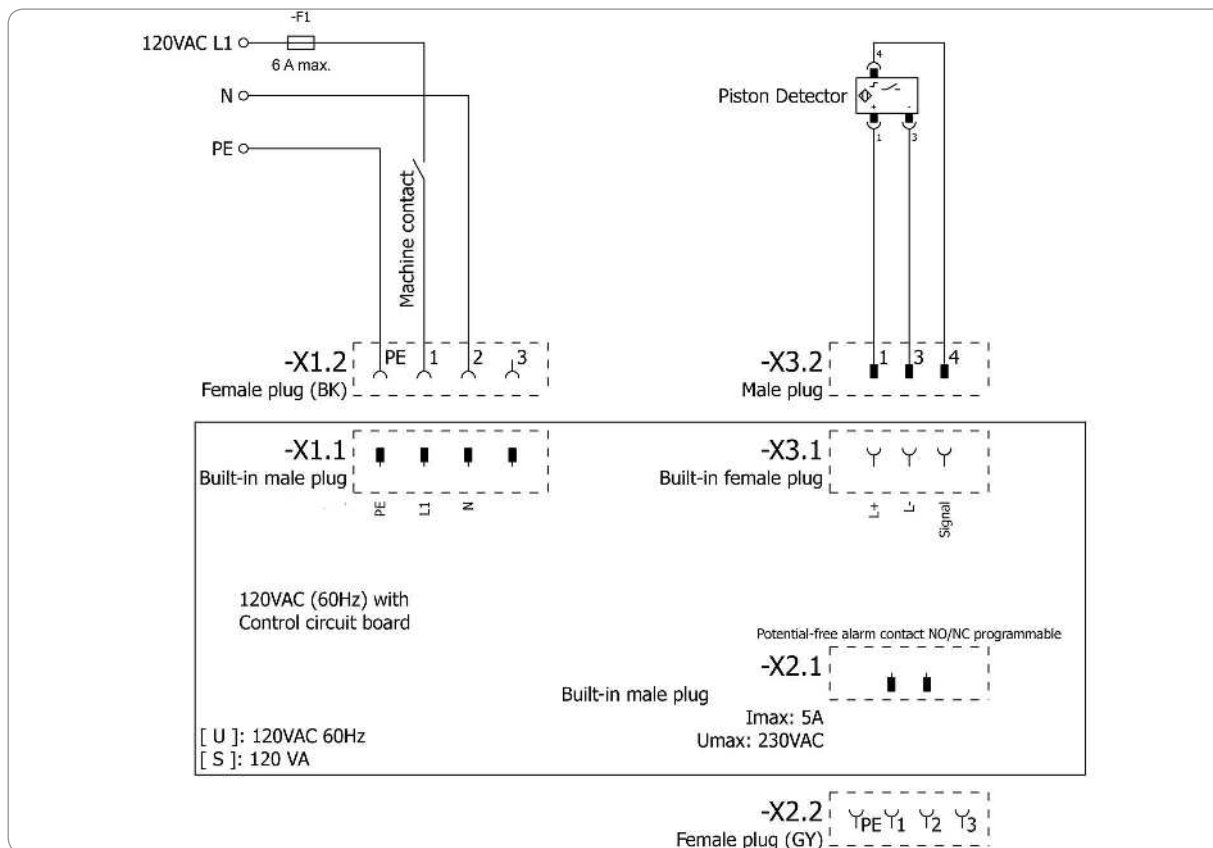

12.5 Schéma elektrického zapojení 230 V DC, s hranatým konektorem

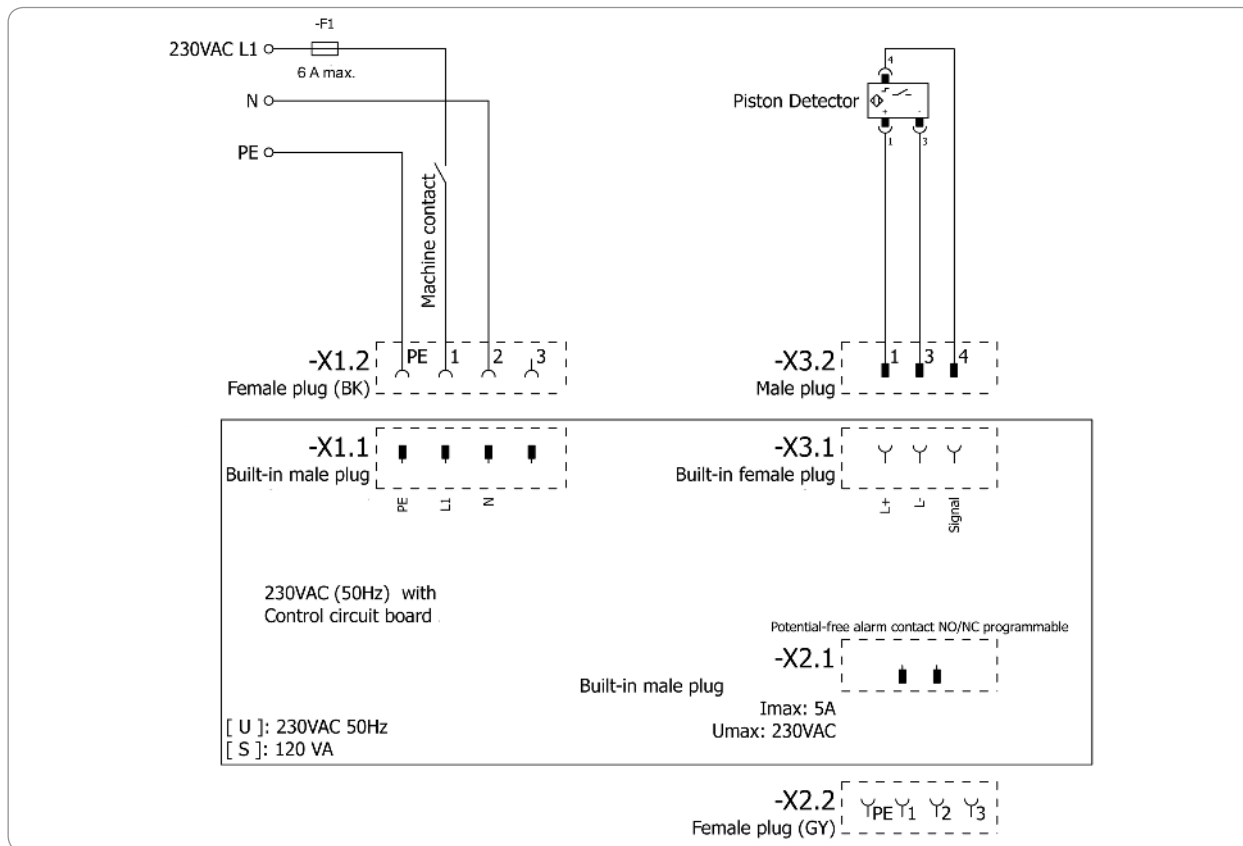



SKF Maintenance Products
Kelvinbaan 16
3439 MT Nieuwegein
Nizozemsko
www.mapro.skf.com

MP5460CS
951-171-030-CS
Verze 03
20. 05. 2017

The Power of Knowledge Engineering

Během stoleté historie společnosti se firma SKF specializovala na pět technických platform a široké praktické znalosti. Na tomto základě celosvětově dodáváme inovativní řešení OEM dodavatelům a jiným výrobcům prakticky ve všech průmyslových odvětvích.

Našich pět technických platform tvoří: ložiska a ložiskové jednotky, těsnění, mazací systémy, mechatronika (spojení mechanických a elektronických komponentů ke zlepšení výkonnosti klasických systémů) i rozsáhlé služby, od 3D počítačové simulace přes moderní systémy monitorování stavů pro vysokou spolehlivost až po investiční management. SKF je celosvětovým předním podnikem a svým zákazníkům zaručuje jednotnou kvalitu standardů a globální dostupnost produktů.

Důležité informace k použití výrobku



Všechny výrobky SKF je dovoleno používat výhradně v souladu s jejich určením, jak je popsáno v provozních návodech.

Ne všechna maziva lze dopravovat centrálními mazacími zařízeními. Společnost SKF na přání ověří, zda lze uživatelem vybrané mazivo dopravovat v zařízeních centrálního mazání.

Mazací systémy vyráběné společností SKF nebo jejich součásti nejsou schváleny k používání ve spojení s plyny, zkapalněnými plyny, plyny vypouštěnými pod tlakem, parami a vznikajícími kapalinami, jejichž tlak par je při maximální přípustné teplotě vyšší než atmosférický tlak o více než 0,5 bar (1013 mbar).



SKF TLMP-serie 1008/1018



MP5460DA
951-171-030-DA
20.05.2017
Version 03



EF-inkorporeringserklæring iht. Maskindirektiv 2006/42/EF, bilag II, del 1 B

Fabrikanten SKF Maintenance Products, Kelvinbaan 16, 3439 MT Nieuwegein, Holland, erklærer hermed, at delmaskinen,

betegnelse: Pumpe til transport af smøremiddel i intervaldrift inden for et centralsmøremiddel.
 Type: TLMP 1008/TLMP 1018
 Sagsnummer: TLMP 1008/24DC, TLMP 1018/24DC, TLMP 1008/120V, TLMP 1018/120V, TLMP 1008/230V, TLMP 1018/230V
 Konstruktionsår: Se typeskilt

Overholder de nedenstående anførte sikkerheds- og helbredssikkerhedskrav i Maskindirektivet 2006/42/EF på tidspunktet for markedsføringen.
 1.1.2, 1.1.3, 1.3.2, 1.3.4, 1.5.1, 1.5.6, 1.5.8, 1.5.9, 1.6.1, 1.7.1, 1.7.3, 1.7.4

Den særlige tekniske dokumentation iht. bilag VII del B i dette direktiv er oprettet. Vi forpligter os efter begrundet anmodning at stille den særlige tekniske dokumentation til rådighed for myndigheder i elektronisk form. Autoriseret med henblik på den tekniske dokumentation er lederen af afdelingen Tekniske standarder, se fabrikantadresse.

Desuden er følgende direktiver, forordninger og (harmoniserede) standarder overholdt:

2011/65/EU RoHS II
 2014/30/EU Elektromagnetisk kompatibilitet | Industri

Standard	Udgave	Standard	Udgave	Standard	Udgave	Standard	Udgave
DIN EN ISO 12100	2011	DIN EN 60947-5-1	2010	DIN EN 61000-6-2	2006	DIN EN 61000-6-4	2011
DIN EN 809	2012	DIN EN 61131-2	2008	Rettelse	2011	DIN EN 60947-5-1	2010
DIN EN 60204-1	2007	Rettelse	2009	DIN EN 61000-6-3	2011		
Rettelse	2010	DIN EN 60034-1	2011	Rettelse	2012		
DIN EN 50581	2013	DIN EN 61000-6-1	2007				

Den ufuldstændige maskine må kun tages i brug, når der konstateres at den maskine, delmaskinen skal inkorporeres i, overholder forskrifterne i Maskindirektiv 2006/42/EF og alle andre relevante direktiver og forordninger
 Nieuwegein, 02.01.2017

Sébastien David
 Leder produktudvikling og kvalitet, Nieuwegein, Holland
 SKF Maintenance Products



Kolofon

Fabrikant
SKF Maintenance Products
Kelvinbaan 16
3439 MT Nieuwegein
Holland
www.mapro.skf.com
www.skf.com/lubrication

Kurser
SKF afholder detaljerede kurser for at sikre maksimal sikkerhed og lønsomhed. Vi anbefaler at deltage i disse kurser. Kontakt den pågældende SKF-serviceadresse for at høre mere.

Ophavsret
© Copyright SKF
Alle rettigheder forbeholdes.

Garanti
Vejledningen indeholder ingen udsagn vedrørende kvalitetsgaranti. Disse fremgår af vores generelle handelsvilkår.

Ansvarsfraskrivelse
Producenten hæfter ikke for skader, forårsaget af:

- Ikke-formålmæssig brug, forkert montering, drift, indstilling, vedligeholdelse, reparation, uagtsomhed eller ulykker
- Brug af uegnede smøremidler
- Usagkyndig reaktion på fejl
- Uautoriserede forandringer på produktet
- Brug af ikke-originale SKF-reservedele

Ansvar for tab eller skader, der opstår pga. brugen af vores produkter, er begrænset til maks. købsprisen. Ethvert ansvar for indirekte skader - uanset art - er udelukket.

Indholdsfortegnelse





EF-inkorporeringserklæring iht. Maskindirektiv 2006/42/EF, bilag II, del 1 B.....	2		
Forklaring symboler, henvisning og forkortelser.....	6		
1. Sikkerhedsanvisninger.....	8	3. Oversigt/funktionsbeskrivelse.....	20
1.1 Generelle sikkerhedsanvisninger.....	8	3.1 Ændring af transportmængde ved SSV-fordeleren.....	22
1.2 Grundlæggende adfærd ved håndtering af produktet.....	8	3.2 Tilbageførsel af ikke brugt smøremiddel til pumpen.....	23
1.3 Formålsmæssig brug.....	9	3.3 Folietastatur.....	24
1.4 Forudsigelig misbrug.....	9	3.4 Visning i visningstilstand.....	25
1.5 Lakering af kunststofdele.....	9	3.5 Visning i programmeringsfunktion.....	25
1.6 Forandringer på produktet.....	10	4. Tekniske data.....	28
1.7 Forbud mod bestemte handlinger.....	10	4.1 Generelle tekniske data.....	28
1.8 Inspektioner inden levering.....	10	4.2 Elektrisk system.....	29
1.9 Andre relevante dokumenter.....	10	4.3 Pumpers fabriksindstillinger.....	30
1.10 Mærkninger på produktet.....	11	4.4 Tilspændingsmomenter.....	31
1.11 Oplysninger vedrørende typeskilt.....	11	4.5 Nødvendige smøremiddelkonsistenser ved intermitterende tommelding.....	31
1.12 Oplysning vedr. CE-mærkning.....	11	4.6 Beholdernyttevolumen.....	32
1.13 Personer, der er autoriseret til at betjene pumpen.....	12	4.7 Smøremiddelbehov til første fyldning af en tom pumpe.....	32
1.14 Vejledning til ekstern tekniker.....	12	5. Levering, returnering og lagring.....	33
1.15 Forsyning med personligt sikkerhedsudstyr.....	12	5.1 Levering.....	33
1.16 Transport, montering, vedligeholdelse, fejl, reparation, nedlukning, bortscaffelse.....	13	5.2 Returnering.....	33
1.17 Første idriftsættelse, daglig idriftsættelse.....	14	5.3 Lagring.....	33
1.18 Rengøring.....	14	6. Montering.....	34
1.19 Restfarer.....	15	6.1 Generelt.....	34
2. Smøremidler.....	17	6.2 Påbygget komponent.....	34
2.1 Generelt.....	17	6.3 Minimale monteringsmål.....	35
2.2 Udvalg af smøremidler.....	17	6.4 Tilslutningsmål.....	36
2.3 Materialekompatibilitet.....	17	6.5 Elektrisk tilslutning.....	37
2.4 Temperaturegenskaber.....	17	6.6 Første fyldning af pumperne.....	38
2.5 Smøremidlernes ældning.....	18	6.7 Programmering.....	39
2.6 Anbefalet temperaturområde for SKF-smøremidler.....	19		

7.	Idriftsættelse.....	40	11.11	Motortilslutninger VDC.....	50
7.1	Generelt.....	40	11.12	Elektriske tilslutninger.....	50
7.2	Udløsning af ekstrasmøring.....	40	11.13	Styreprintkort udskiftningssæt.....	50
8.	Drift, nedlukning og bortskaffelse.....	41	12.	Koblingsdiagrammer.....	51
8.1	Generelt.....	41	12.1	Signaturforklaring.....	51
8.2	Fyldning af beholderen under drift.....	41	12.2	Lederfordeling tilslutningsstik.....	52
8.3	Forbigående nedlukning.....	41	12.3	Ledningsdiagram 24 V DC, med vinkelstik.....	53
8.4	Nedlukning og bortskaffelse.....	41	12.4	Ledningsdiagram 120 V DC, med vinkelstik.....	54
9.	Vedligeholdelse, rengøring og reparation.....	42	12.5	Ledningsdiagram 230 V DC, med vinkelstik.....	55
9.1	Generelt.....	42			
9.2	Vedligeholdelse.....	42			
9.3	Rengøring.....	42			
9.4	Udskiftning folietastatur.....	42			
10.	Fejl, årsag og udbedring.....	43			
11.	Reserve dele.....	47			
11.1	SSV-fordeler.....	47			
11.2	Pakningssæt.....	47			
11.3	Skumgummifilter.....	47			
11.4	Rørledninger og tilslutninger.....	47			
11.5	Folietastatur.....	48			
11.6	Pumpeelement.....	48			
11.7	Adapter M22 x 1,5.....	48			
11.8	Beholder.....	49			
11.9	Husafdækning udskiftningssæt.....	49			
11.10	Motorer V DC.....	50			

Forklaring symboler, henvisning og forkortelser

I denne vejledning anvendes følgende forkortelser. Symboler i sikkerhedsvejledningen gør opmærksom på farens type og kilde.

	Generel advarsel		Farlig elektrisk spænding		Fare for styrt		Varme overflader
	Utilsigtet indtagelse		Klemningsfare		Trykinjektion		Svævende last
	Elektrostatisk belastede komponenter		Eksplosionsfare		Eksplosionsbeskyttede komponenter		Bær personligt sikkerhedsudstyr (sikkerhedstøj)
	Bær personligt sikkerhedsudstyr (sikkerhedsbriller)		Bær personligt sikkerhedsudstyr (ansigtssvævn)		Bær personligt sikkerhedsudstyr (handsker)		Generel forpligtelse
	Bær personligt sikkerhedsudstyr (sikkerhedssko)		Løsn produktet.		Sikkerhedslavspænding (safety extra-low voltage, fork. SELV)		Sikker galvanisk adskillelse (SELV)
	Hold uvedkommende personer på afstand		Jordleder		Miljøvenlig fjernelse af elektriske og elektroniske apparater		
	CE-mærkning		Bortskaffelse, genbrug				

	Advarselstrin	Følge	Sandsynlighed	Symbol	Betydning
	FARE	Død, alvorlige kvæstelser	Umiddelbart forestående	●	Kronologiske retningslinjer
	ADVARSEL	Alvorlige kvæstelser	Muligvis	○	Lister
	FORSIGTIG	Lettere kvæstelser	Muligvis		Henviser til andre forhold, årsager og følger
	OPMÆRKSOMHED	Materielle skader	Muligvis		

Forkortelser og omregningsfaktorer

mhp.	med henblik på	°C	grader celsius	°F	grader fahrenheit
ca.	cirka	K	kelvin	Oz.	ounce
d.v.s.	det vil sige	N	newton	fl. oz.	fluid ounce
etc.	et cetera	h	time	in.	Inch
evt.	eventuel	s	sekund	psi	pounds per square inch
.		d	dag	sq.in.	square inch
s.r.	som regel	Nm	newtonmeter	cu. in.	cubic inch
inkl.	inklusive	ml	milliliter	mph	mil pr. time
min.	minimal	ml/d	milliliter pr. dag	rpm	omdrejninger pr. minut
maks.	maksimal	ccm	kubikcentimeter	gal.	galloner
min.	minut	mm	millimeter	lb.	pund
.		l	liter	hk	hestekræfter
f. eks.	for eksempel	db (A)	lydtrykniveau	kp	kilopond
kW	kilowatt	>	større end/lige med	fpsec	fod pr. sekund
U	spænding	<	mindre end	Omregningsfaktorer	
R	Modstand	±	plusminus	Længde	1 mm = 0,03937 in.
I	strømstyrke	Ø	diameter	Areal	1 cm ² = 0,155 sq.in
V	volt	kg	kilogram	Volumen	1 ml = 0,0352 fl.oz.
W	watt	r.f.	relativ fugtighed		1 l = 2,11416 pints (US)
AC	vekselstrøm	≈	cirka	Masse	1 kg = 2,205 lbs
DC	jævnstrøm	=	lige		1 g = 0,03527 oz.
A	ampere	%	procent	Vægtfylde	1 kg/cm ³ = 8,3454 lb./gal(US)
Ah	amperetime	‰	promille		1 kg/cm ³ = 0,03613 lb./cu.in.
Hz	frekvens (Hertz)	≥	større end/lige med	Kraft	1 N = 0,10197 kp
nc	normally closed	≤	mindre eller lige med	Tryk	1 bar = 14,5 psi
no	sluttekontakt (normalt åben)	mm ²	kvadratmillimeter	Temperatur	°C = (°F-32) x 5/9
ELLER	logisk ELLER	rpm	omdrejninger pr. minut	Effekt	1 kW = 1.34109 hk
&	logisk OG			Acceleration	1 m/s ² = 3,28084 ft./s ²
				Hastighed	1 m/s = 3,28084 fpsec.
					1 m/s = 2,23694 mph

1. Sikkerhedsanvisninger

1.1 Generelle sikkerhedsanvisninger

- Ejeren skal sørge for at vejledningen er læst af alle personer, der har til opgave at arbejde med produktet eller føre opsyn med eller instruere de nævnte personer. Desuden skal ejeren sikre, at personalet helt har forstået vejledningens indhold. Det er ikke tilladt at tage produktet i brug eller betjene det inden vejledningen er læst.
- Denne vejledning skal opbevares for at kunne se efter senere.
- De beskrevne produkter er fremstillet iht. teknikens aktuelle udvikling. Alligevel kan der opstå farer ved usagkyndig brug, som medfører person- og materielle skader.
- Fejl, der kan påvirke sikkerheden, skal udbedres omgående. Supplerende til denne vejledning skal alle love og andre almengyldige regler vedrørende forebyggelse af ulykker og miljøbeskyttelse overholdes.

1.2 Grundlæggende adfærd ved håndtering af produktet

- Produktet må kun anvendes farebevidst, i teknisk fejlfri tilstand og i henhold til oplysninger i denne vejledning.
 - Du skal blive fortløbig med produktets funktioner og arbejdsmåder. De oplyste monterings- og betjeningskridt og deres rækkefølge skal overholdes.
 - Ved uklarheder med henblik på korrekt tilstand eller den korrekte montage/betjening skal disse punkter afklares. Driften er forbudt til alle punkter er afklaret.
 - Uvedkommende personer skal holdes på afstand.
 - Alle sikkerhedsbestemmelser, der er relevante for den pågældende handling samt de interne instrukser skal overholdes.
 - Ansvarsområder for de forskellige opgaver skal være entydigt defineret og overholdes. Uklarheder udgør en betydelig farekilde.
- Beskyttelses- og sikkerhedsudstyr må under driften hverken fjernes, ændres eller tages ud af drift, og skal i regelmæssige intervaller kontrolleres for funktion og fuldstændighed.
 - Skal beskyttelses- og sikkerhedsudstyr afmonteres, skal disse monteres umiddelbart efter arbejdets afslutning og derefter kontrolleres for korrekt funktion.
 - Opståede fejl skal udbedres inden for ansvarsområdets ramme. Ved fejl uden for ansvarsområdet skal den pågældende overordnede altid kontaktes.
 - Bør personligt sikkerhedsudstyr.
 - Dele af centralsmøreanlægget eller maskinen må ikke anvendes til stå- og opstigningshjælp.

1.3 Formålmæssig brug

Transport af smøremidler inden for det centrale smøreanlæg iht. de specifikationer, der er nævnt i denne vejledning:

Betjening kun ved professionelle brugere inden for rammen af økonomiske og erhvervsaktiviteter.

1.4 Forudsigelig misbrug

Enhver brug, der afviger fra den, der er beskrevet i denne vejledning, er strengt forbudt. Nedenstående brug er udtrykkeligt forbudt:

- Uden for det angivne driftstemperaturområde
- Med ikke angivne driftsmidler
- Uden tilsvarende trykbegrænsningsventil
- I konstant drift
- I områder med aggressive eller korrosive stoffer (f.eks. høj ozonbelastning) Dette kan beskadige pakninger og lakering
- I områder med farlig stråling (f.eks. ioniseret stråling)
- Til klassificering, mærkning og emballering af stoffer og blandinger iht. CLP-forordningen (EF 1272/2008), bilag I,

del 2-5, og mærket med faresymbolerne GHS01-GHS06 og GHS08.

- Til transport, flytning eller lagring af gasser, flydende gasser, opløste gasser, dampe og væsker, hvis damptryk ved tilladt maks. Driftstemperatur ligger mere end 0,5 bar over normalt atmosfærisk tryk.

1.5 Lakering af kunststofdele

Lakering af kunststofdele eller -pakninger på de beskrevne produkter er udtrykkeligt forbudt. Afmonter pumpen inden lakering af den overordnede maskine eller klæb kunststofdele af.

1.6 Forandringer på produktet

Uautoriserede omvandlinger eller forandringer kan have uforudseelige følger for sikkerheden. Derfor er uautoriserede omvandlinger og forandringer udtrykkeligt forbudt.

1.7 Forbud mod bestemte handlinger

Pga. synlige fejlkilder eller pga. lovbestemmelser må de nedenstående handlinger kun udføres af specialister hos fabrikanten eller af autoriserede personer.

- Reparationer eller ændringer på motoren
- Udskiftning af eller ændringer på pumpeelementets stempel

1.8 Inspektioner inden levering

Følgende inspektioner er gennemført inden levering:

- Sikkerheds- og funktionstest
- Elektriske inspektioner iht. DIN EN 60204-1:2007/VDE 0113-1:2007.

1.9 Andre relevante dokumenter

Ud over denne vejledning skal følgende dokumenter overholdes af den tilsvarende målgruppe:

- Virksomhedsinterne regler, frigivelsesregler
- Sikkerhedsdatablad (MSDS) for det anvendte smøremiddel

Hvor de gælder:

- Projekteringsdokumenter
- Alle dokumenter for andre komponenter, der er nødvendige for installation af centralsmøreanlægget

1.10 Mærkninger på produktet



Advarsel mod farlig spænding,
kun AC-pumpe



Pumpens omdrejningsretning

1.11 Oplysninger vedrørende typeskilt

På typeskiltet findes vigtige angivelser som typebetegnelse, bestillingsnummer og reguleringsdata.

For at undgå tab af data pga. et eventuelt ulæseligt typeskilt, skal disse data skrives ned i vejledningen.

Model: _____

P. nr. _____

S. nr. _____

Konstruktionsår _____

24 V DC

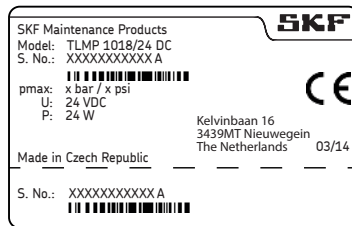

120 V AC

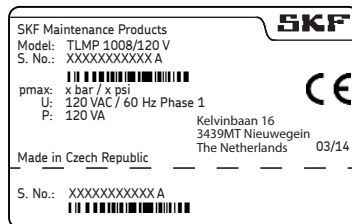

240 V AC

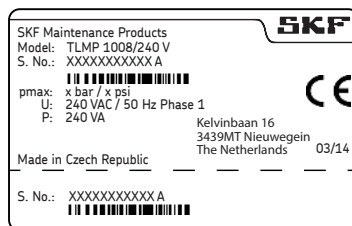

1.12 Oplysning vedr. CE-mærkning

CE-mærkningen udføres i henhold til de kravene i den anvendte direktiver.

- 2014/30/EU Elektromagnetisk kompatibilitet
- 2011/65/EU (RoHS II) Om begrænsning af anvendelse af visse farlige stoffer i elektrisk og elektronisk udstyr

Oplysning vedr. Lavspændingsdirektivet 2014/35/EU

Sikkerhedskravene i Lavspændingsdirektivet 2014/35/EU overholdes i henhold til Maskindirektivet 2006/42/EF bilag I, nr. 1.5.1.

Oplysning vedr. Trykbeholderdirektivet 2014/68/EU

Produktet opnår pga. sine effektdata ikke de fastlagte grænseværdier, der er fastlagt i artikel 4, stk. 1, litra (a) nr. (i), og er iht. afsnit 4, stk. 3 undtaget fra anvendelsesområdet for Trykbeholderdirektivet 2014/68/EU.

1.13 Personer, der er autoriseret til at betjene pumpen.

1.13.1 Operatør

En person, der pga. sin faglige uddannelse, kundskaber og erfaringer er kvalificeret til at udføre de funktioner og handlinger, der er forbundet med normale funktioner og handlinger. Dette omfatter også at undgå mulige farer, der kan opstå under driften.

1.13.2 Specialist for mekanik

Person, der pga. sin professionelle uddannelse, kundskaber og erfaringer er i stand til at identificere og undgå skader, der kan opstå under transport, montering, idriftsætelse, betjening, vedligeholdelse, reparation og afmontering.

1.13.3 El-fagmand

Person, der pga. sin professionelle uddannelse, kundskaber og erfaringer er i stand til at identificere og undgå skader, der kan opstå pga. elektrisk strøm.

1.14 Vejledning til ekstern tekniker

Inden arbejdet påbegyndes, skal operatøren oplyse eksterne teknikere om sikkerhedsforskrifterne i virksomheden, de gældende arbejdssikkerhedsforskrifter og funktionerne af den overordnede maskine og deres sikkerhedsudstyr.

1.15 Forsyning med personligt sikkerhedsudstyr

Ejeren skal stille tilsvarende personligt sikkerhedsudstyr til rådighed for det pågældende driftssted og driftsformål. For arbejdet i eksplosionsfarlige områder gælder dette også for ESD-sikkerhedstøj og ESD-værktøj.

1.16 Transport, montering, vedligeholdelse, fejl, reparation, nedlukning, bortskaffelse.

- Alle relevante personer skal informeres om arbejderne inden disse gennemføres. Overhold de forebyggende foranstaltninger og arbejdsinstrukser.
- Udfør transporten ved hjælp af passende transportmiddel og hejseudstyr på egnede veje.
- Vedligeholdelses- og reparationsarbejder kan være underlagt indskrænkninger ved lave eller høje temperaturer (f. eks. smøremidlets fyldeegenskaber). Derfor skal reparations- og servicearbejder, så vidt muligt, gennemføres ved stuetemperatur.
- Inden der gennemføres arbejder, skal strømforsyning til det produkt og den maskine, hvor produktet inkorporeres, afbrydes og sikres mod utilsigtet indkobling.
- Gennem egnede tiltag skal det sikres, at bevægelige, løsnede dele er blokeret under arbejdet, og ingen legemsdele kan komme i klem ved utilsigtede bevægelser.
- Produktet må kun monteres uden for bevægelige deles arbejdsområde med tilstrækkelig afstand til varme- og kuldekilder. Andre aggregater på maskinen eller køretøjet må ikke beskadiges ved monteringen eller påvirkes i deres funktion.
- Fugtige, glatte overfald skal tørres eller overdækkes tilsvarende.
- Varme og kolde overflader skal overdækkes tilsvarende.
- Arbejder på elektriske komponenter må kun gennemføres af autoriserede elektrikere. Om nødvendigt skal ventetiden for tømning overholdes. Arbejder på elektriske komponenter må kun udføres efter at anlægget er gjort trykløst, og med spændingsisoleret, elektrisk specialværktøj.
- Elektriske tilslutninger må kun foretages på stedet iht. oplysningerne i det gældende strømskema og under hensyntagen til tilslutningsbetingelserne på stedet.
- Kabler og elektriske komponenter må ikke røres med våde eller fugtige hænder.
- Sikringer må ikke brokobles. Defekte sikringer skal altid erstattes med sikringer af samme type.
- Sørg for en fejlfri jordforbindelse af produktet.
- Kontroller jordlederens korrekte tilslutning.
- Nødvendige borer må kun foretages på ukritiske, ikke-bærende dele. Brug de evt. eksisterende borehuller. Ledninger og kabler må ikke beskadiges under boringen.
- Vær opmærksom på eventuelle slidsteder. Beskyt delene tilsvarende.

- Alle anvendte komponenter skal være egnet til:
 - maksimalt driftstryk
 - maksimal/minimal omgivelsestemperatur
 - det smøremiddel, der skal anvendes
 - den nødvendige ATEX-zone
 - de drifts-/omgivelsesbetingelser, der foreligger på stedet
 - Ingen dele må belastes med henblik på torsion, skæring og bøjning,
 - Alle dele skal inden brug kontrolleres for kontaminering, og rengøres om nødvendigt.
 - Smøremiddelledninger bør fyldes med smøremiddel inden monteringen. Dette forenkler den senere ventilation af anlægget.
 - De angivne tilspændingsmomenter for skrueforbindelser skal overholdes. Brug en kalibreret momentnøgle til skrueforbindelserne.
 - Brug egnet hejseudstyr ved arbejdet med tunge komponenter.
 - Forbytning/forkert montering af afmonterede dele skal undgås. Mærk dele.
- 1.17 Første idriftsættelse, daglig idriftsættelse
- Kontroller at:
- Alt sikkerhedsudstyr er fuldstændigt og funktionsdygtigt.
 - Alle tilslutninger er udført korrekt.
 - Alle dele er monteret korrekt.
 - Alle advarsler på produktet er fuldstændigt monteret, synligt og uden skader.
 - Ulæselige eller manglende advarsler skal omgående udskiftes eller suppleres.
- 1.18 Rengøring
- Brand- og eksplosionsfare ved brug af antændelige rengøringsmidler. Brug kun ikke-antændelige rengøringsmidler, der er egnet til formålet.
 - Anvend ingen aggressive rengøringsmidler.
 - Fjern rester af rengøringsmidler grundigt fra produktet.
 - Der må ikke anvendes damp- eller højtrykreenser. Elektriske komponenter vil kunne tage skade. Bemærk pumpens IP-kapslingsklasse.
 - Der må ikke udføres rengøringsarbejder på strømførende komponenter.
 - Fugtige områder skal markeres tilsvarende.

1.19 Restfarer

Restfare	Muligvis i livscyklus											Forebyggelse/afhjælpning
Person-/materielle skader ved at sænke løftede dele	A	B	C					G	H	K		Hold uvedkommende personer på afstand. Opholdet under løftede dele er forbudt. Løft delene med tilsvarende hejseudstyr.
Person- og materielle skader ved at produktet hælder eller sænker sig ved manglende overholdelse af de angivne tilspændingsmomenter.		B	C					G				De angivne tilspændingsmomenter for skrueforbindelser skal overholdes. Produktet må kun fastgøres på komponenter med tilstrækkelig bæreevne. Er der ikke angivet tilspændingsmomenter, skal disse anvendes i henhold til skruestørrelsen for 8.8 skruer.
Person- eller materiel skade ved elektrisk stød i tilfælde af skader på tilslutningskablet.		B	C	D	E	F	G	H				Tilslutningskablet skal inden første anvendelse og derefter regelmæssigt kontrolleres for skader. Kablet må ikke monteres på dele, der bevæger sig eller på slidsteder. Hvis det ikke kan undgås, skal der anvendes knækbeskyttende spiralledningerne eller sikkerhedsledningerne.
Person-/materielle skader pga. udløbende eller spildt smøremidler		B	C	D		F	G	H	K			Vær forsigtig ved fyldning af beholderen eller når du tilslutter eller afbryder smøremiddelledninger. Brug altid egnede hydrauliskskrueforbindelser og ledninger for det anvendte tryk. Smøreledninger må ikke monteres på dele, der bevæger sig eller på slidsteder. Hvis det ikke kan undgås, skal der anvendes knækbeskyttende spiralledningerne eller sikkerhedsledningerne.
Livscykluser: A = transport, B = montering, C = første idriftsættelse, D = drift, E = rengøring, F = vedligeholdelse, G = fejl, reparation, H = nedlukning, K = bortskaffelse												

Restfare	Muligvis i livscyklus							Forebyggelse/afhjælpning
Sprængning af beholder ved fyldning med en højeffektiv pumpe		C	D					Overvåg fyldeprocessen og afslut den, når MAX-markeringen på beholderen er nået.
Kontakt med rørevinge ved "Prøvedrift" uden beholderen efter reparation						G		Pumpen må kun anvendes med beholderen
Kontamination af miljøet med smøremiddel og vædede dele		C	D	F	G		K	Bortskaf komponenterne iht. de gældende love og driftsinterne forskrifter.
Stærk opvarmning af motoren ved blokering		C	D					Sluk for pumpen, lad komponenterne køle af, fjern årsagen.
Skader på styreprintkortet gennem elektrisk afladning ved udskiftning af en defekt folietastatur.						G		Undgå opladning. Brug ESD-værktøj, ESD-sikkerhedstøj og jordbånd
Tab af elektriske sikkerhedsfunktioner ved forkert montering af styreprintkort						G		Efter montering skal der udføres en sikkerhedskontrol iht. D/S EN 60204-1 (kontrollens gennemførelse og omfang se servicevejledning 951-151-000)
Livscykluser: A = transport, B = montering, C = første idriftsættelse, D = drift, E = rengøring, F = vedligeholdelse, G = fejl, reparation, H = nedlukning, K = bortskaffelse								

2. Smøremidler

2.1 Generelt

Smøremidler anvendes i henhold til de bestemte anvendelsesformål. For at kunne opfylde opgaven, skal smøremidler opfylde forskellige krav i forskellig omfang.

De vigtigste krav til smøremidlerne:

- Reducering af brug og slitage.
- Korrosionsbeskyttelse
- Støjreduktion
- Beskyttelse mod kontaminering eller indtrængen af fremmedlegemer.
- Køling (først og fremmest med olie)
- Lang holdbarhed (fysisk/kemisk stabilitet)
- Økonomiske og økologiske aspekter

2.2 Udvalg af smøremidler

SKF betragter smøremidlerne som del af anlæggets udformning. Allerede i anlæggets tidlige projekteringsfase udvælges et egnet smøremiddel, der så danner grundlaget for centralsmøreanlæggets planlægning.

Fabrikanten eller ejeren vælger smøremidlet, fortrinsvist sammen med smøremiddel-fabrikanten, baserede på det forindstillede kravprofil.

Hvis du ikke eller kun i ringe omfang har erfaring med valg af smøremidler til centralsmøreanlæg, bedes du kontakte SKF.

Ved behov understøtter SKF kunden ved valg af egnede komponenter til transport af det valgte smøremiddel og planlægning og dimensionering af et centralsmøreanlægget. På denne måde undgås nedetider pga. skader på maskinen eller anlægget eller skader på det centrale smøreanlæg.

2.3 Materialekompatibilitet

Smøremidler skal være kompatible med følgende materialer:

- Stål, gråt støbejern, messing, kobber, aluminium
- NBR, FPM, ABS, PA, PU

2.4 Temperaturegenskaber

Det anvendte smøremiddel skal være egnet til det pågældende produkts driftstemperatur. Den viskositet, der er nødvendig for den korrekte drift af produktet, skal overholdes, og må hhv. ikke overskrides ved lave temperaturer eller falde under den definerede værdi ved høje temperaturer. Angivne viskositeter, se kapitel Tekniske Data.

2.5 Smøremidlernes ældning

Efter en længere stilstandstid skal smøremidlet kontrolleres inden maskinens genstart for at fastholde, om den stadig kan anvendes pga. kemisk eller fysisk ældning. Vi anbefaler at udføre denne kontrol allerede efter en stilstandstid på 1 uge. Hvis der opstår tvivl med henblik på smøremidlets egnethed, bør den udskiftes inden at anlægget tages i drift igen, og om nødvendigt udføres en manuel første smøring.

Vi har mulighed for at teste smøremidler i eget laboratorium for pumpeegnethed (f. eks. "Bleeding") for brug i de centrale smøreanlæg. SKF kan kontaktes ved yderligere spørgsmål vedrørende smøremidler. Du kan rekvirere en oversigt af de smøremidler SKF har kontrolleret.

Der må kun anvendes smøremidler, der er godkendt for produktet. Uegnede smøremidler kan medføre at produktet svigter.



Smøremidler må ikke blandes. Dette kan have uforudsete virkninger på transportevnen og derved centralsmøreanlæggets funktionsdygtighed.



Ved håndtering med smøremidlerne skal de relevante sikkerhedsdatablade, og, hvor det findes, farebetegnelser på pakningerne.



Pga. de mange mulige additiver kan det ske, at enkelte smøremidler, der opfylder kravene iht. fabrikantens datablade, i praksis ikke er egnet til brug i centralsmøreanlæg (f.eks. inkompatibilitet mellem syntetiske smøremidler og materialer). For at undgå dette, skal der altid anvendes de smøremidler, SKF har kontrolleret.

2.6 Anbefalet temperaturområde for SKF-smøremidler

Godkendte SKF-smøremidler TLMP-serie	Temperatur	
	Minimal	Maksimal
LGHB 2	0 °C	70 °C
LGGB 2	-25 °C	50 °C
LGMT 2	-10 °C	40 °C
LGWA 2	-10 °C	50 °C
LGWM 1	-10 °C	25 °C
LGWM 2	-25 °C	70 °C
LGEV 2	10 °C	70 °C
LGHP 2	-10 °C	70 °C
LGEP 2	-10 °C	30 °C
LGEM 2	-10 °C	50 °C
LGFP 2	-10 °C	70 °C
LGFQ 2	-10 °C	70 °C

3. Oversigt/funktionsbeskrivelse

1 beholder

Beholderen indeholder smøremidlet.

2 fyldenippel

Fyldenippel anvendes til at fylde beholderen med smørenippel.

3 folietastatur

Til visning af drifts- og fejlmeddelelser og til ændring af parametre (programmering) ved pumper og styring.

4 pumpehus

Indeholder motor og styreprintkort samt tilslutningsmuligheder (stik).

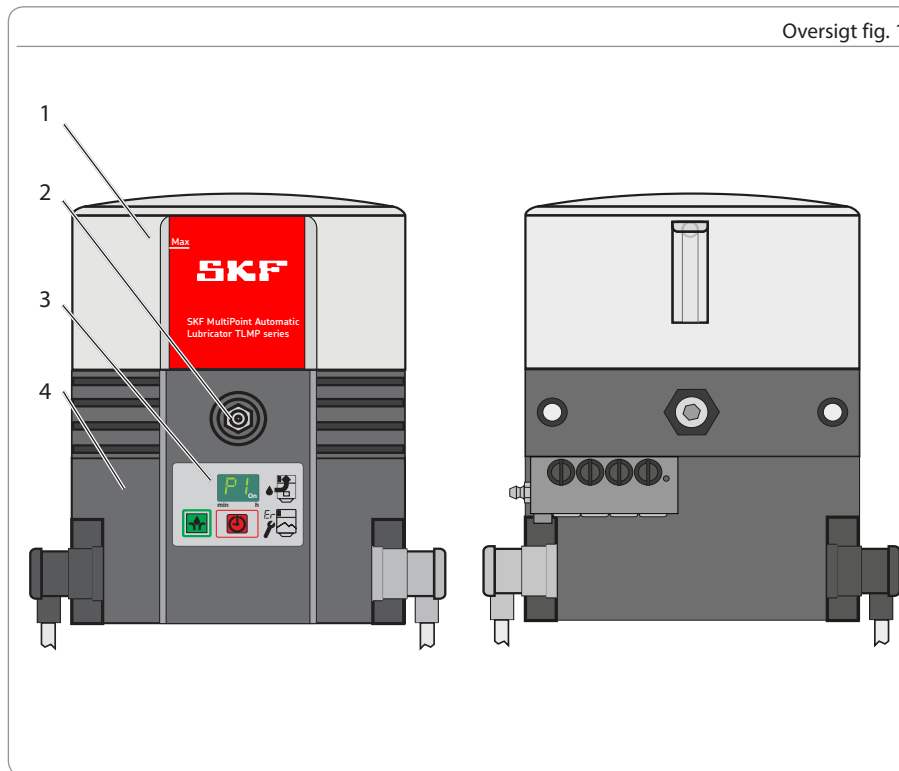

5 spændingsforsyning

Anvendes til at tilslutte pumpen på den eksterne strømforsyning

6 signalledning

Anvendes til at tilslutte pumpen på en eksterne styre- og signalenhed

7 fordeler

Anvendes til fordeling og dosering af smøremidlet samt til frakobling af pumpen efter at de indstillede arbejdscyklusser ved hjælp af kontrolstift og berøringsfri kontakt.

8 beholderventilation

Anvendes til afluftning af beholderen ved fyldning med smøremiddel eller til ventilation af beholderne under drift.

13 nødsmørenippel

Anvendes til forsyning af de tilsluttede smøresteder med smøremiddel, f. eks. ved en defekt af pumpen.

Oversigt fig. 2

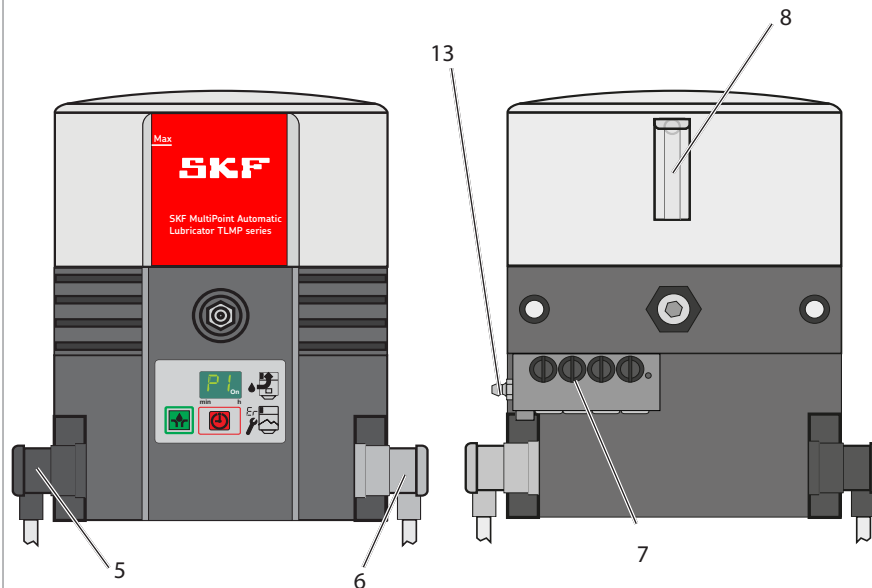

3.1 Ændring af transportmængde ved SSV-fordeleren

Pr. løft og udstødt portion pumpes ca. 0,2 kcm smøremiddel. Når de ikke anvendte udløb lukkes med lukkeskruerene (7.2), øges pumpemængden på næste åbning, der ligger derover på samme side med smøremængden på de udløb, der ligger derover på samme side. Det maksimale antal udløb, der kan samles internt, er 4 ved TLMP 1008 og 9 ved TLMP 1018.

Indstilling af pumpemængde ved SSV-fordeler, fig. 3

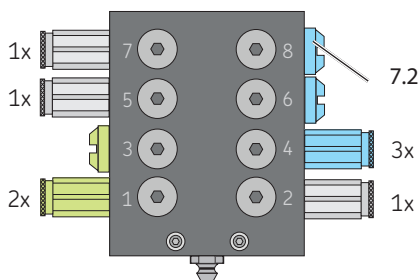

3.2 Tilbageførsel af ikke brugt smøremiddel til pumpen

Tilbageførslen foregår internt:

Til lige udløb

- Ved at lukke udløb 2

Til ulige udløb

- Ved at lukke udløb 2 og 1

Tilslutning af smøremiddeltilførselsledninger sker herved på udløbene med de højeste nummereringer. Udløbene med de laveste nummereringer anvendes til tilbageførsel.

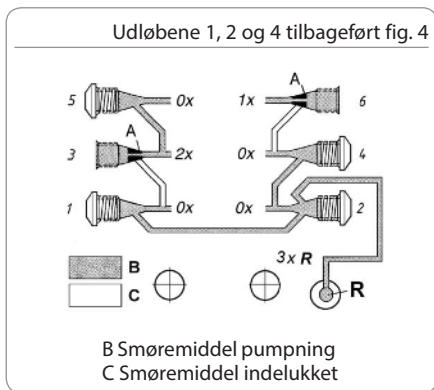

3.3 Folietastatur

Folietastaturet (3) med display har følgende funktioner:

- Visning af driftstilstande, fejlkoder
- Udløsning af en ekstrasmøring
- Visning og ændring af parametre (programmering)

Alle funktioner – bortset fra visning af fejlmeddelelser – står kun til rådighed, mens pumpen pauserer.

Pumpens indstillinger foretages via den grønne indstillingsknap (3.3) og den røde skifteknop (3.2), og vises på displayet (3.1).

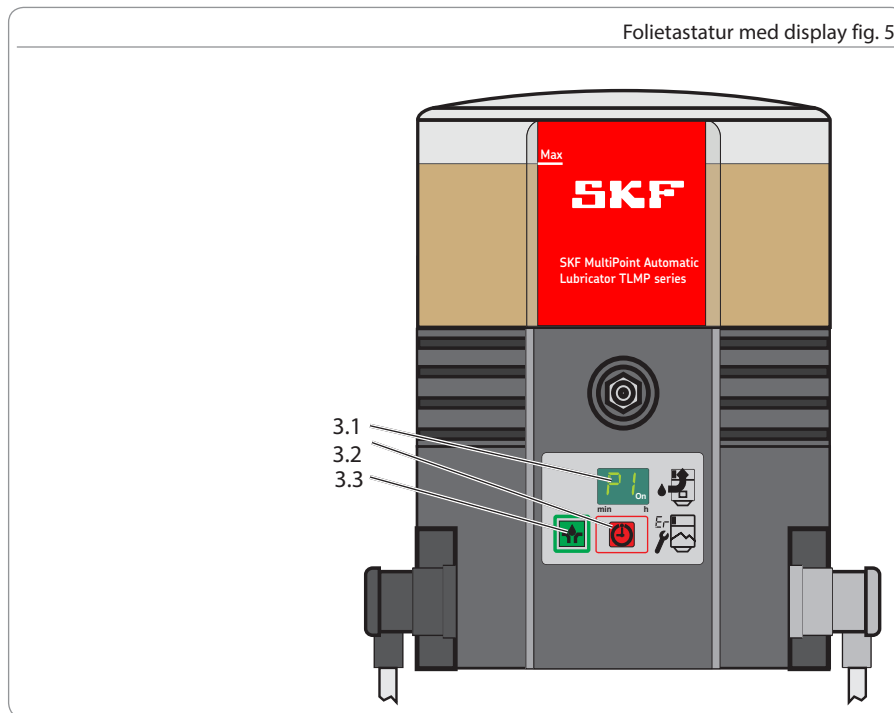

3.4 Visning i visningstilstand



Driftsklar
Pumpen befinder sig i pausetiden Der foreligger ingen fejlmeldinger

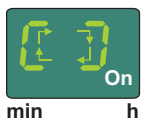

Pumpen kører
Pumpen arbejder. Der foreligger ingen fejlmeldinger

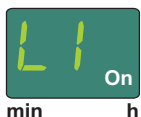

Tomkøringsvarsel
Pumpen arbejder. Der er kun lidt smøremiddel tilbage. Visningen skifter med visningen "Pumpe kører"

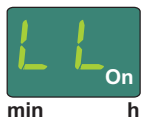

Tommelding
Der mangler smøremiddel Pumpen afslutter den aktuelle smørecyklus. En genstart af pumpen kan kun ske, efter at beholderen er fyldt igen.

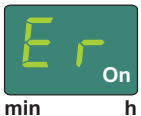

Fejlmelding Er
Der er opstået en ikke nærmere specificeret fejl.



Fejlmelding EP
Der er opstået en fejl ved folietastaturet eller displayet.

3.5 Visning i programmeringsfunktion

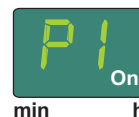

Programmeringskridt P1
I dette programskridt indstilles pauseværdiens timeværdi..

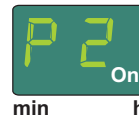

Programmeringskridt P2
I dette programskridt indstilles pauseværdiens minutværdi.



Programmeringskridt P3
I dette programmeringskridt indstilles antallet af fordelerløb pr arbejds cyklus.

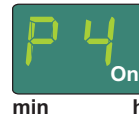

Programmeringskridt P4
I dette programskridt indstilles udgangssignalets type.
nc = normally closed (brydekontakt)
no = normally open (sluttekontakt)

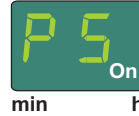

Programmeringskridt P5
I dette programskridt indstilles, om der skelnes mellem en fejl- eller en tommelding.

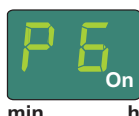

Programmeringskridt P6
I dette programskridt indstilles, hvordan pumpen starter efter start.
SP = start med pausetid
SO = start med smøretid



min h

Slut på programmeringen
Programmeringen er afsluttet. For at de indstillede værdier overtages, skal programmeringen afsluttes med den grønne knap 3.3 (se fig. 13) inden for 30 sekunder.



min h

Brydekontakt
Udgangssignal er indstillet som brydekontakt (normally closed) Programmeringskridt P4



min h

Sluttekontakt
Udgangssignal er indstillet som sluttekontakt (normally open) Programmeringskridt P4



min h

Fejl tommeldingssignal
Ingen skelen mellem fejl og tommeldingssignal
Programmeringskridt P5



min h

Udgangssignal programmeret som sluttekontakt
Tommelding intermitterende funktionsfejl konstant signal (ON) Programmeringskridt P5



min h

Udgangssignal programmeret som brydekontakt
Tommelding intermitterende funktionsfejl konstant signal (OFF) Programmeringskridt P5

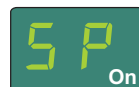

min h

Startfase SP
Pumpen begynder med pausetid efter tilkobling.
Programmeringskridt P6



min h

Startfase SO
Pumpen begynder med smøretid efter tilkobling.
Programmeringskridt P6



min h

Resterende pausetid
Består af 3 displayvisninger efter hinanden, der skifter i 2 sekunders interval.
[Displayvisning 1](#)



min h

[Displayvisning 2](#)
viser den resterende pausetid i timer



min h

[Displayvisning 3](#)
viser den resterende pausetid i minutter

Eksempel: 0110. Resterende pausetid
1 time og 10 minutter.



min h

AC
Viser antallet af de automatisk udløste arbejdscykluser Tællerværdi 0-9999 (gennemgående) Visning består af 3 displayvisninger efter hinanden, der skifter i 2 sekunders intervaller
Displayvisning 1



min h

Displayvisning 2
viser værdierne i tusind- og hundredtal



min h

Displayvisning 3
Viser værdier i tital og ettal

Eksempel: 0625 = 625 automatisk udløste arbejdscykluser



min h

UC
Viser antallet af de automatisk udløste ekstrasmøringer Tællerværdi 0-9999 (gennemgående) Visning består af 3 displayvisninger efter hinanden, der skifter i 2 sekunders intervaller
Displayvisning 1



min h

Displayvisning 2
Viser værdierne i tusind- og hundredtal



min h

Displayvisning 3
Viser værdier i tital og ettal

Eksempel: 0110 = 110 manuelt udløste arbejdscykluser

4. Tekniske data

4.1 Generelle tekniske data

Pumpevariant	24 V AC	120 V AC 60 Hz	230 V AC 50 Hz
Tilladt driftstemperatur	-25 °C til 70 °C		
Driftstryk	maks. 120 bar		
Monteringsposition	vertikal (max. afvigelse ± 5 °)		
Smøresteder	maks. 18		
lydtrykniveau	< 70 dB (A)		
Beholderstørrelse	1 liter		
Fyldning	Via konisk smørenippel R 1/4		
Vægt, tom pumpe	ca. 6 kg		
Smøremidler ²⁾	Smørefedt NLGI II og NLGI III ¹⁾		
Pumpeydelse pumpeelement ²⁾	ca. 0,2 kcm (pr. slag)	ca. 1,0 kcm (pr. minut)	
Pumpeydelse fordeler	ca. 0,2 kcm (pr. cyklus)		
Pumpens maks. driftstid	30 minutter		

¹⁾ Smørefedt af klasse NLGI III kan kun transporteres under visse anvendelsesbetingelser. Derfor skal pumpeegnetheden afklares med SKF i forvejen

²⁾ Bemærk oplysninger i kapitlerne 4.6 og 4.7.

Temperatur [°C]		-25 °C	-20 °C	+25 °C
024 V AC	Omdrejningstal [rpm]	5,3-6,0	6,2-7,3	7,3-8,3
120 V AC	Omdrejningstal [rpm]	5,9-6,9	8,3	8,5-9,0
230 V AC	Omdrejningstal [rpm]	2,5-5,6	6,5-6,8	6,9-7,1

De angivne omdrejningstal er afhængig af modtryk og temperatur. Generelt gælder: Jo højere modtrykket og jo lavere temperaturen er, jo lavere er omdrejningstallet.

4.2 Elektrisk system

Pumpevariant	24 V AC	120 V AC 60 Hz	230 V AC 50 Hz
Strømforsyning med vinkelstik (venstre)	Ja	Ja	Ja
Tolerance indgangsspænding	-20 / +30 %	± 10 %	± 10 %
Strømforbrug (maks.)	≤ 1 A	≤ 1 A	≤ 0,5 A
Kapslingsklasser	PELV		
Indgange	Polingssikker, kortslutningsfast, potentialebundet		
Fejlmeldesignaler med vinkelstik (højre)	Ja	Ja	Ja
Sikkerheds- og brydeanordning kræves til frikobling	Ja	Ja	Ja
Brydespænding	48 V AC / DC	48 V AC / DC	48 V AC / DC
IP-kapslingsklasse bajonetstik	65	65	65
Fejlstrømsrelæ AC til tommelding og fejlmeldinger	230 V AC	230 V AC	230 V AC
Brydestrøm maks.	5 A	5 A	5 A
Fejlstrømsrelæ DC til tommelding og fejlmeldinger	24 V AC	24 V AC	24 V AC
Brydestrøm maks.	5 A	5 A	5 A
Restpulsation (DIN 41755)	± 5 %	± 5 %	± 5 %
# IP 67 kun ved vinkelstik med forinstallerede kabler			

4.3 Pumpers fabriksindstillinger

Programmeringsskridt/værdi	Fabriksindstilling	Indstillingsområde
P1 pausetid i timer	6 timer	0-59 timer
P2 pausetid i minutter	0 minutter	0-59 minutter
P3 fordelersløjfer pr. arbejdscyklus	1 sløjfe	VDC pumper 1-5 sløjfer V AC pumper 1-3 sløjfer [#]
P4 signaludgang fejlstrømsrelæ	no	no (sluttekontakt)/ nc (brydekontakt)
P5 differentiering tom- og fejlmelding	--	-- (ingen differentiering) -U (udgangssignal som brydekontakt) -Π (udgangssignal som sluttekontakt)
P 6 startfase	SP	[SP] pumpe starter med pausetid [SO] pumpe starter med smøretid
Køretid (maks.)	30 minutter	Kan ikke ændres
<p>Maks. Indstillelige pausetid= 59 timer 59 minutter Min. indstillelig pausetid V DC-pumpe = 4 minutter Min. indstillelig pausetid V AC-pumpe = 20 minutter [#] For at undgå fejl på pumpen ved at overskride den maks. køretid skal følgende værdier overholdes ved V AC-varianter: maks. 3 cykler</p>		

4.4 Tilspændingsmomenter

Nedenstående angivne tilspændingsmomenter skal overholdes ved montering eller reparation af pumpen.

Pumpe med fundament, maskine eller køretøj 18 Nm ± 1 Nm

Fordeler med TLMP-pumpen 9 Nm ± 1 Nm

Pumpeelement med pumpehus 25 Nm ± 2 Nm

Udgangsskrueforbindelse på fordeleren

Til påskruring 17 Nm ± 1 Nm

Til stikforbindelse 12 Nm ± 1 Nm

Kontrolstiftskrueforbindelse 18 Nm ± 1 Nm

Lukkeskrue (udløb) 15 Nm ± 1 Nm

Lukkeskrue (stempel) 18 Nm ± 1 Nm

Omløbermøtrik på udløbsskrueforbindelse

Plastrør 10 Nm ± 1 Nm

Stålrør 11 Nm ± 1 Nm

Låg pumpehus 1,6 Nm + 0,8 Nm

Beholder med pumpehus 7 Nm + 1 Nm

4.5 Nødvendige smøremiddelkonsistenser ved intermitterende tommelding

For en korrekt funktion af den intermitterende tommeldning skal de efterfølgende smøremiddelkonsistenser.

NLGI-klasse	Temperatur	NLGI-klasse	Temperatur
0,5	≤ + 20 °C	1,5	≤ + 50 °C
1,0	≤ + 40 °C	2,0	≤ + 70 °C

* Maks. Tilladt pumpedriftstemperatur



Til smørefedt af NLGI-klasse ≤ 0 er den intermitterende tommelding ikke egnet.

4.6 Beholdernyttevolumen

Beholderens nyttevolumen afhænger væsentligt af de anvendte smøremidlers konsistens (NLGI-klasse) og anvendelsestemperatur. Ved høj konsistens og lav temperatur vedhæfter der som regel mere smøremiddel på beholderen/pumpens indvendige overflader og står dermed ikke til rådighed som pumpeegnet smøremiddel.

Beholdernyttevolumen
1-Liter-beholder med tommeldning (XL)

Smøremidler med relativ høj konsistens ⁴⁾ ca. 0,5 til 0,8 liter

Smøremidler med relativ lav konsistens ⁵⁾ ca. 0,6 til 0,9 liter

⁴⁾ Smøremiddelkonsistenser af NLGI-2-smøremidler ved + 20 °C til maks. Tilladte smøremiddelkonsistenser.

⁵⁾ Smøremiddelkonsistenser NLGI-000 smøremidler ved + 70 °C til smøremiddelkonsistenser NLGI-1,5-smøremidler ved + 20 °C.

4.7 Smøremiddelbehov til første fyldning af en tom pumpe

For at fylde en tomt leveret pumpe til MAX-markering på beholderen kræves de efterfølgende smøremiddelmængder.

Beholderstørrelse	Mængde	
1 liter	1,75 liter ± 0,15	Ved brug af smøremiddel med forholdsvis lav konsistens i pumper, der er udsat for stærke vibrationer eller vippebevægelser (f. Eks. byggemaskiner, landmaskiner), skal der overholdes en afstand på ca. 25 mm under MAX-markeringen. Dette forhindrer at der trænger smøremiddel ind i beholderventilationen. Denne værdi skal øges ved meget stærke vibrationer, og kan reduceres ved lave vibrationer. En ændring af fyldehøjden på 10 mm svarer til en volumenændring på ca. 0,2 Liter.

5. Levering, returnering og lagring

5.1 Levering

Efter at forsendelsen er modtaget, skal den kontrolleres for eventuelle skader, og fuldstændighed ved hjælp af leveringsdokumenterne. Transportskader skal omgående meldes til speditionen.

Emballagematerialet skal opbevares til eventuelle overensstemmelser er afklaret. Sørg for en sikker håndtering ved intern transport.

5.2 Returnering

Inden returnering skal alle komponenter rengøres og emballeres korrekt (d.v.s. Modtagerlandets forskrifter skal overholdes). Produktet skal beskyttes mod mekaniske påvirkninger, f.eks. stød. Der foreligger ingen begrænsninger med henblik på land-, luft- og søtransport.

Returforsendelser skal markeres på emballagen på følgende måde.



5.3 Lagring



Inden produkter anvendes, skal disse kontrolleres for mulige skader under lagring. Dette gælder især for dele af kunststof og kautsjuk (sprødning) samt for komponenter, der er fyldt med smøremiddel (ældning).

For SKF-produkter gælder følgende betingelser for lagring.

- Det tilladte lagertemperaturområde svarer til driftstemperaturområdet (se tekniske data)
- Tørt, støv- og vibrationsfri i lukkede bygninger
- Ingen korrosive, aggressive materialer på lagerstedet (f. Eksl UV-stråling, ozon)
- Beskyttet mod utøj og dyr
- I den originale produktemballage
- Skærmet mod varme- og kuldekilder i nærheden.

- Ved store temperatursvingninger eller høj luftfugtighed er egnede foranstaltninger (f.eks. Varme), for at forhindre dannelse af kondensvand.

6. Montering

6.1 Generelt

De produkter, der er nævnt i vejledningen, må kun monteres, betjenes, vedligeholdes og repareres af kvalificerede fagfolk. Kvalificerede fagfolk er personer, der er skolet, autoriseret og undervist af ejeren til det endeprodukt, hvor det beskrevne produkt er monteret.

Disse personer er pga. deres uddannelse, erfaring og undervisning fortrolige med de relevante standarder, bestemmelser, arbejdssikkerhedsforskrifter og driftsforhold. De er autoriseret til at udføre de pågældende nødvendige handlinger og opdager og undgår de muligvis opstående farer herved. Inden produktet monteres, skal emballagematerialet samt evt. transportsikringer fjernes.

Emballagematerialet skal opbevares til eventuelle overensstemmelser er afklaret.

ANVISNING



Bemærk de tekniske data (se kapitel 4)

6.2 Påbygget komponent

Produktet skal under montering være beskyttet mod fugt og vibrationer samt nemt tilgængeligt, således at alle yderligere installationer udføres uden problemer. Oplysninger til den maks. tilladte omgivelsestemperatur fremgår af de tekniske data.

Ved montering, og her især ved boring, skal følgende altid overholdes:

- Andre enheder må ikke beskadiges under montering.
- Produktet må ikke monteres i bevægelige deles aktionsradius.
- Produktet skal monteres i tilstrækkeligt stor afstand til varme- og kuldekilder.
- Sikkerhedsafstande samt lovens monterings- og arbejdssikkerhedsforskrifter skal overholdes.

		FORSIGTIG
<p>Elektrisk stød Inden der arbejdes på elektriske dele, skal pumpens strømforsyning altid afbrydes. 24 V-pumpen må kun tilsluttes via en sikker galvanisk adskillelse (PELV).</p>		

6.3 Minimale monteringsmål

For at have tilstrækkelig med plads til vedligeholdelse eller fri afstand for en eventuel demontering af produktet, bør der i alle retninger planlægges en fri afstand på 50 mm ud over de angivne mål.

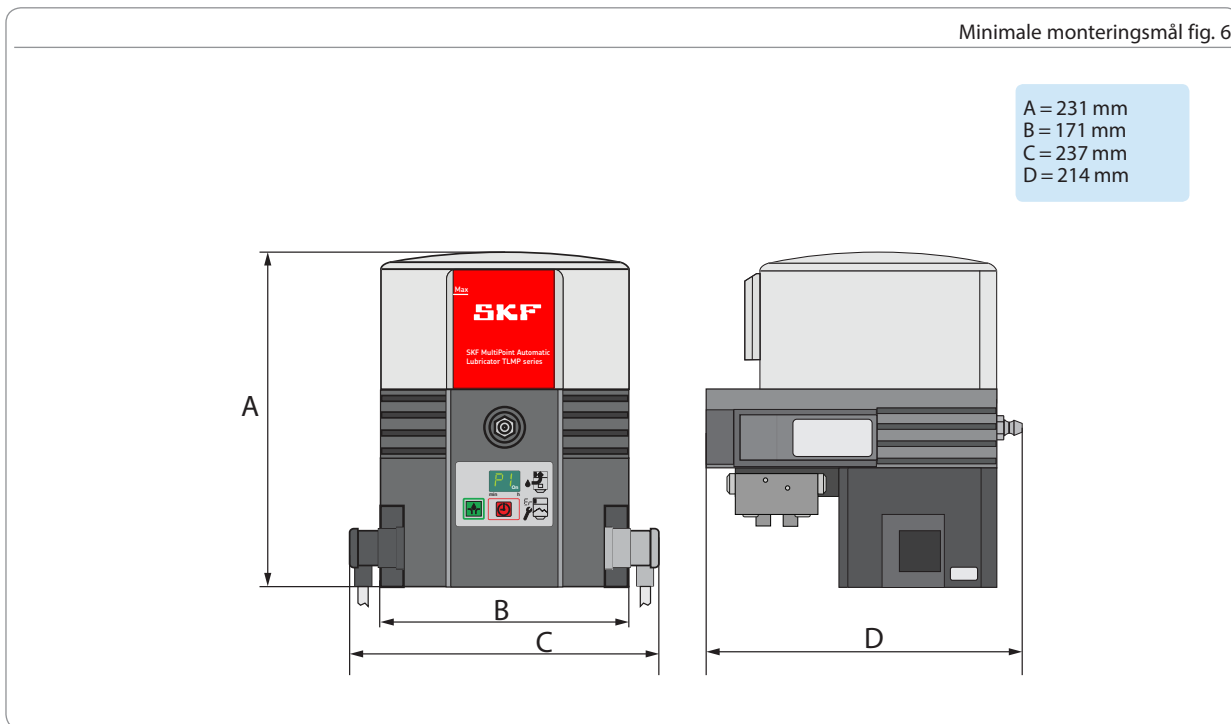

6.4 Tilslutningsmål

Pumpen fastgøres på begge monteringsboringer. Montering sker ved hjælp af de monteringsmaterialer, der er del af leveringen.

2 x M8 skrue

2 x M8 møtrik (selvlåsende)

2 x underlagsskive

Tilspændingsmoment = 18 Nm

Tilslutningsmål fig. 7

Tilslutningsmål

E = hulafstand 146 mm

F = højde 110 mm

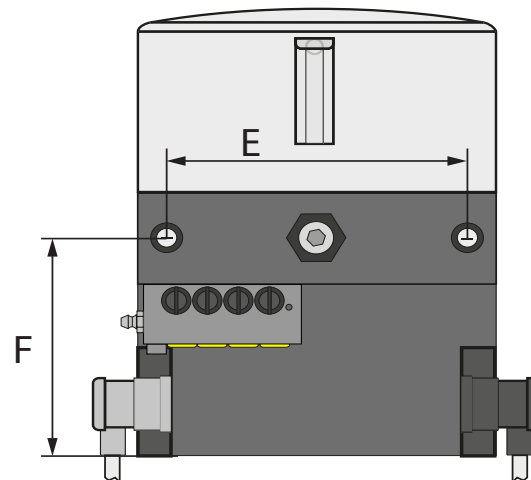

6.5 Elektrisk tilslutning

Den elektriske tilslutning skal udføres således, at ingen trækkræfter kan overføres til produktet (spændingsfri tilslutning). Gør følgende til den elektriske tilslutning

Vinkelstik

- Konfigurer vinkelstikket uden kabel med egnet kabel. Tilslutning af kablet se koblingsskema på vinkelstikket eller et tilsvarende koblingsskema i denne vejledning (se kapitel 12).
- Fjern sikkerhedspropperne på pumpens elektriske tilslutninger.

- Sæt stikket med pakning på tilslutningerne, og fastgør den med skruen.

ANVISNING

Elektriske data (se kapitel 4)

6.6 Første fyldning af pumperne

Gør følgende ved den første fyldning:

- Beholder til optagelse af udløbende smøremiddel under pumpen.
- Skru de gule transportlukninger (7.1) ud af fordelers udløb.
- Luk de ikke nødvendige udløb på fordeleren med lukkeskruer.
- Sæt fedtpressens fyldetilslutningen eller transferpumpen på fyldeniplet (2).
- Fyld beholderen til MAX-markering (fig. 19) med smøremiddel. Vær her opmærksom på oplysningerne i kapitel 4.8
- Lad pumpen køre ved at trykke på knappen (3.1), til der løber smøremiddel ud af de åbne udgange på fordeleren.
- Slukning af pumpen
- De smøremiddelledninger, der er fyldt i forvejen, monteres på de åbne udløb på fordeleren, og forbind den derefter med smørestederne.

- Fjern beholderen til opsamling af smøremiddel, og bortskaf det udløbende smøremiddel på en miljøvenlig måde.

Pumpen er nu driftsklar med fabriksindstillinger, eller kan tilpasses ved at ændre parametrene (programmere).

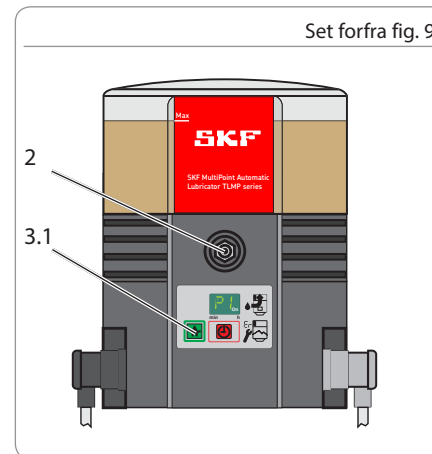
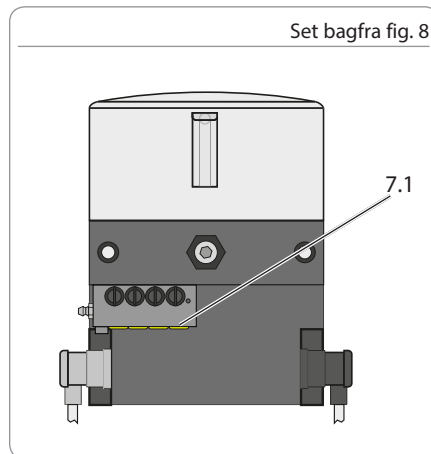

6.7 Programmering

Til programmering af TLMP 1008 pumper skal følgende programmeringsskema følges. Knap 3.2 og knap 3.3 trykkes samtidigt i ca. 4 sekunder, for at skifte til det første programmeringsskridt P1. Efter at knappen slippes, vises den indstillede værdi. Programmeringsskridtet ændres ved at trykke på knappen 3.3.

Overtag den ændrede værdi ved at trykke knappen 3.2 inden for 30 sekunder, ellers går den tabt.

Programmeringen fortsættes med det næste programmeringsskridt P2 Efter kvittering af de sidste programmeringsskridt P6 er programmeringen afsluttet.

Programmeringsskridt

P1 Indstilling af pausetid i timer

P2 Indstilling af pausetid i minutter

P3 Indstilling af fordelermølb

P4 Indstilling af udgangssignal på

overvågningsrelæet

P5 Indstilling af skelen mellem fejl- og tommeldingssignal

P6 Indstilling af startfasen

A = Programmeringsskridt

B = Mulig værdi

C = Ændr værdien ved at trykke på knappen

D = Mulig ny værdi

E = Overfør den ændrede værdi ved at trykke på tasten 3.2 inden for 30 sekunder, og fortsæt med næste programmeringsskridt. Programmeringens overtagelse/slut ved at trykke på knappen 3.3 efter sidste programmeringsskridt.

Anvisninger vedr. programmering
Indstillinger foretages kun i en retning (+)
Hurtigt frem ved at holde knappen 3.3 nede.

Programmeringsskema fig. 10

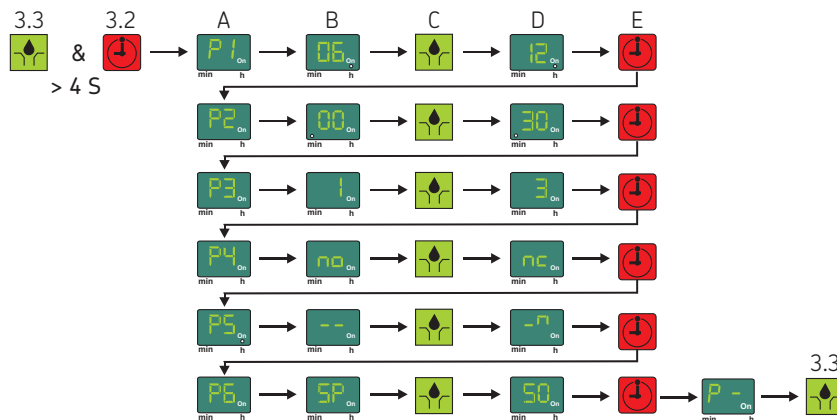

7. Idriftsættelse

7.1 Generelt

Den fuldstændigt og korrekt monterede TLMP-pumpe foregår via maskinkontakten eller driftskontakten. Fremkommer der "EP", "Er" på displayet, foreligger den en fejl.

ANVISNING

Afbrydes strømforsyningen inden for et minut efter tilkobling, begynder pausetiden forfra efter fornyet tilkobling.

Afbrydes forsyningsspændingen efter et minut efter tilkobling, kører pausetiden efter genstart på det sted, der er blevet afbrudt

7.2 Udløsning af ekstrasmøring

Gør følgende for at udløse en ekstrasmøring:

- Hold tasten 3.3 nede i mindst 2 sekunder
- Pumpen begynder at arbejde. Samtidigt nulstilles den pausetid, der allerede er gået.
- På displayet fremkommer symbolet "Pumpe kører".

ANVISNING

Ekstrasmøringens længde svarer til det indstillede antal fordeleromløb pr. arbejdscyklus.

Udløsning af ekstrasmøring fig. 11

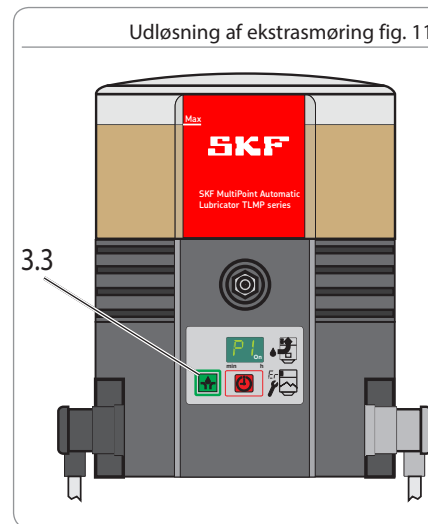

8. Drift, nedlukning og bortskaffelse

8.1 Generelt

Efter korrekt elektrisk tilslutning og påfyldning med smøremiddel er pumpen driftsklar.

Idriftsættelse eller nedlukning sker ved at tænde og slukke den overordnede maskine eller køretøjet.

OPMÆRKSOMHED

Skader på pumpen

Sørg ved fyldning for, at ingen forureninger kan trænge ind i beholderen.

Beholderens overopfyldning

Tag hensyn til smørestoffets udvidelse ved stigende temperaturer.

8.2 Fyldning af beholderen under drift

Fyldning via fyldenippel

- Tilslut fyldetilslutning på fyldenippet (5), og fyld beholderventil lidt under MAX-markeringen. Vær her opmærksom på oplysningerne i kapitel 4.8

8.3 Forbigående nedlukning

En forbigående nedlukning udføres ved at afbryde strømforsyningen.

8.4 Nedlukning og bortskaffelse

Ved den endelige nedlukning skal de gældende forskrifter for bortskaffelse overholdes. Mod en erstatning af de gældende omkostninger kan produktet også tages tilbage til bortskaffelse. Komponenterne er genbrugseget.

Bortskaffelse fig. 12



9. Vedligeholdelse, rengøring og reparation

9.1 Generelt

For skader, der opstår ved usagkyndig vedligeholdelse, reparation eller rengøring, afvises alt ansvar.

9.2 Vedligeholdelse

- Der findes ingen dele, kunden kan vedligeholde.

9.3 Rengøring

- Grundig rengøring af alle udvendige overflader. Anvend ingen aggressive rengøringsmidler. Den indvendige rengøring er kun nødvendig ved utilsigtet brug af forurenede smøremidler.

9.4 Udskiftning folietastatur

Gør følgende for at udskifte folietastaturet:

- Afbryd pumpens strømforsyning. Løsn skrueforbindelsen (5.1) på stikket (A1), og fjern stikket.
- Skru pumpehusets låg af på de fire skruer (11), og fjern dem forsigtigt nedad.
- Sæt styreprintkortet (10) forsigtigt ned fra og opad ud af holderen i låget, til det blå stik (10.1) på styreprintkortet er nemt tilgængeligt.

- Tag det blå stik af styreprintkortet.
- Løsn det påklæbede folietastatur forsigtigt af huset, og fjern dem sammen med tilslutningskabel.
- Før tilslutningskablet på det nye folietastatur forfra gennem åbningen for folietastaturet i huset, og sæt den på styreprintkortets pågældende tilslutning. Kontroller at stikket sidder korrekt.
- Sæt styreprintkortet forsigtigt ind i holderen.
- Klæb det nye folietastatur på huset.
- Monter pumpehusets låg med fire nye mikrokapslede skruer (11).

Tilspændingsmoment = 1,6 Nm + 0,8 Nm.

- Genmonter stik A1 for at tilslutte pumpen på strømnettet.

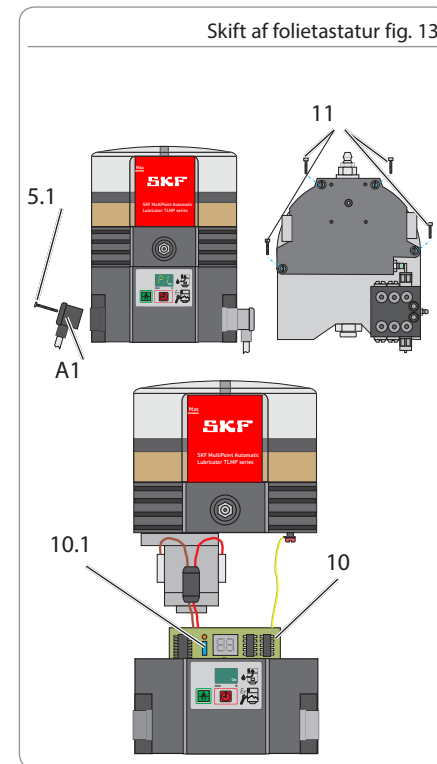

10. Fejl, årsag og udbedring

Fejlmeddelelser		
Fejlmeddelelser på displayet	Betydning	Udbedring
Fejlmelding LI	<ul style="list-style-type: none"> Tomkøringsvarsel Der er kun lidt smøremiddel tilbage 	<ul style="list-style-type: none"> Opfyldning af beholder skifter med visningen "Pumpe kører"
Fejlmelding LL	<ul style="list-style-type: none"> Tommelding Intet smøremiddel tilbage Pumpen afslutter stadig den aktuelle smørecyklus. En genstart kan kun ske, efter at beholderen er fyldt igen. 	<ul style="list-style-type: none"> Opfyldning af beholder
Fejlmelding EP	<ul style="list-style-type: none"> Fejl ved folietastatur eller Fejl på displayet 	<ul style="list-style-type: none"> Udskift folietastatur Udskift styreprintkort
Fejlmelding Er	<ul style="list-style-type: none"> Der er opstået en ikke nærmere specificeret fejl. 	<ul style="list-style-type: none"> Udskift styreprintkort, udskift evt. hele pumpen
Kontakt vores kundeservice, hvis fejlen ikke kan findes og udbedres på denne måde.		

Mekaniske fejl på pumpen

Fejl	Mulig årsag/Identificering af fejl	Udbedring
Luftindslutning i smøremiddel/smøresystem	<ul style="list-style-type: none"> ○ Visuel kontrol for bobler i smøremidlet 	<ul style="list-style-type: none"> ○ Afluft smøremiddel (udlæs evt. flere gange ekstrasmøring)
Beholderventilation tilstoppet	<ul style="list-style-type: none"> ○ Visuel kontrol for smøremiddel i beholderventilation 	<ul style="list-style-type: none"> ○ Fjern smøremiddel fra beholderventilation
Indsugningboring af pumpeelementet tilstoppet	<ul style="list-style-type: none"> ○ Efter pumpeelementets afmontering 	<ul style="list-style-type: none"> ○ Afmonter og rengør pumpeelementet
Stempel på pumpeelementet slidt Kontraventil i pumpeelement defekt	<ul style="list-style-type: none"> ○ Trykopbygning fol svag 	<ul style="list-style-type: none"> ○ Udskift pumpeelementet
Trykbegrænsningsventil defekt Blokering af et smørested eller i SSV-fordeleren	<ul style="list-style-type: none"> ○ Smøremiddeludløb på trykbegrænsningsventil 	<ul style="list-style-type: none"> ○ Udskift trykbegrænsningsventil. Kontrol af smørestedet og SSV-fordeleren og udbedr evt. fejlen

Kontakt vores kundeservice, hvis fejlen ikke kan findes og udbedres på denne måde.

Mekaniske fejl på pumpen

Fejl	Mulig årsag/Identificering af fejl	Udbedring
Smøremiddelmængden på en eller flere smøresteder afviger fra de planlagte værdier	<ul style="list-style-type: none"> ○ Pausetid eller antal af fordeleromløb indstillet forkert. ○ Forkert sammenfatning af udløb på SSV-fordeleren 	<ul style="list-style-type: none"> ○ Kontroller indstilling af pausetid og fordeleromløb, og korriger evt. ○ Kontroller samling af udløb, og korriger evt.
Pumpen kører permanent/ Pumpen frakobler ikke	<ul style="list-style-type: none"> ○ Kontrolstiften på fordeleren bevæger sig ikke inden for den berøringsfri kontakts skifteafstand eller kontrolstiften befinder sig ikke i midten foran den berøringsfri kontakt. 	<ul style="list-style-type: none"> ○ Kontroller position og afstand af kontrolstiften (afstand < 0,5 mm)

Kontakt vores kundeservice, hvis fejlen ikke kan findes og udbedres på denne måde.

Elektriske fejl		
Fejl	Mulig årsag/Identificering af fejl	Udbedring
Pumpens spændingsforsyning afbrudt	<ul style="list-style-type: none"> ○ Synlig - pumpens display fra - fejl i den overordnede maskine/køretøjet ○ Ekstern sikring defekt ○ Stikket (A1) på strømforsyning ikke korrekt fastgjort på pumpen 	<ul style="list-style-type: none"> ○ Se dokumentation for den overordnede maskine/ køretøjet ○ Kontroller den eksterne sikring, og udskift den evt. ○ Kontroller stikket (A1) for korrekt montering, og korriger evt.
Spændingsforsyning fra styreprintkort til motoren afbrudt	<ul style="list-style-type: none"> ○ Display på pumpen slukket 	<ul style="list-style-type: none"> ○ Kontroller spændingsforsyning fra styreprintkortet til motoren, udskift evt.
Motoren kører ikke til trods for omløbende segmentvisning	<ul style="list-style-type: none"> ○ Motortilslutning defekt 	<ul style="list-style-type: none"> ○ Kontroller motoren iht. det pågældende strømskema.
Motor defekt	<ul style="list-style-type: none"> ○ Pumpen kører ikke efter at der er udløst en ekstrasmøring til trods for eksisterende spændingsforsyning fra ekstern og styreprintkort. 	<ul style="list-style-type: none"> ○ Udskift pumpen
Kontakt vores kundeservice, hvis fejlen ikke kan findes og udbedres på denne måde.		

11. Reservedele

Reservedelene anvendes udelukkende til erstatning til identiske defekte dele.

Modificering (undtagelse doseringskruer) på eksisterende pumper er derved ikke tilladt.

11.1 SSV-fordeler

Betegnelse	Stk.	Sagsnummer
SSV-fordeler 8 K-påbygning bag (med kontrolstift)	1	TLMP 1-D8
SSV-fordeler 18 K-påbygning bag (med kontrolstift)	1	TLMP 1-D18

11.2 Pakningssæt

Betegnelse	Stk.	Sagsnummer
Pakningssæt		TLMP 1-S

11.3 Skumgummifilter

Betegnelse	Stk.	Sagsnummer
Skumgummifilter	1	TLMP 1-F

11.4 Rørledninger og tilslutninger

Betegnelse	Stk.	Sagsnummer
20-m-rørledning	1	TLMP 1-T
Tilslutningsæt (20-meter rørledning, 7 lukkepropper, 8 rørskruesamlinger, 8 smøremiddeludløb)	1	TLMP 1-TC

11.5 Folietastatur

Betegnelse	Stk.	Sagsnummer
Folietastatur selvklæbende	1	TLMP 1-K

11.6 Pumpeelement

Betegnelse	Stk.	Sagsnummer
Pumpeelement D6	1	TLMP 1-P

11.7 Adapter M22 x 1,5

Betegnelse	Stk.	Sagsnummer
Adapter M22 x 1,5	1	TLMP 1-A

Fig. 11.1

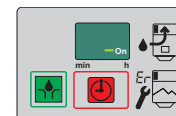

Fig. 11.2

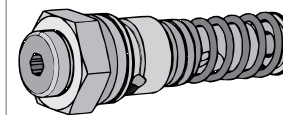
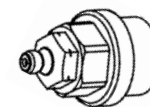

Fig. 11.3



11.8 Beholder

Betegnelse	Stk.	Sagsnummer
Gennemsigtig beholder 1 liter med pakning og klæbeskilte	1	TLMP 1-R

11.9 Husafdækning udskiftningssæt

Betegnelse	Stk.	Sagsnummer
Husafdækning udskiftningssæt	1	TLMP 1-H

Et udskiftningssæt består af: Husafdækning inkl. Membran, folietastatur, huspakning, tilførselsstik inkl. Sikkerhedsafdækning, det passende antal mikrokapslede husskruer og de nødvendige skilte.

Fig. 11.4



Fig. 11.5



11.10 Motorer V DC

Betegnelse	Stk.	Sagsnummer
Pumpemotor 24 V DC	1	TLMP 1-M24

11.11 Motortilslutninger V DC

Betegnelse	Stk.	Sagsnummer
Motortilslutning V DC	1	TLMP 1-W

11.12 Elektriske tilslutninger

Betegnelse	Stk.	Sagsnummer
Vinkelstik tilslutningsdåse (sort) med 10 m kabel	1	TLMP 1-S

11.13 Styreprintkort udskiftningssæt

spænding		Jumper	Stk.	Sagsnummer
120	V AC	NEJ	1	TLMP 1-C120
230	V AC	NEJ	1	TLMP 1-C230
24	V DC	NEJ	1	TLMP 1-C24

Et udskiftningssæt består af: Styreprintkort, husets pakning, det pågældende antal mikrokaplede husskruer og servicevejledning til udskiftning af styreprintkort.

Fig. 11.6

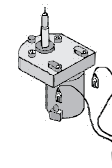

Fig. 11.7

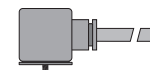
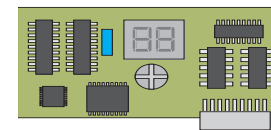

Fig. 11.8



12. Koblingsdiagrammer

12.1 Signaturforklaring

Kabelfarver iht. EC 60757							
Forkortelse	Farve	Forkortelse	Farve	Forkortelse	Farve	Forkortelse	Farve
BK	sort	GN	grøn	WH	hvid	PK	pink
BN	brun	YE	gul	OG	orange	TQ	tyrkis
BU	blå	RD	rød	VT	violet		

Komponenter			
Forkortelse	Betydning	Forkortelse	Betydning
X1	Stik til tilslutning A1	LL	Tommelding
X2	Stik til tilslutning A2	LLV	Tommelding med forvarsel
X6	Stik til tilslutning tommelding	PCB	Styreprintkort
X9	Tilslutningsstik til ekstern SSV-fordeler	mP	Mikroprocessor
CS	Cyklusafbryder	mKP	Displayvisning
L	Støjdæmperspole	MC	Maskinkontakt
FE	Ferritkerne	IS	Kørekontakt/tænding
PE	Jordleder	M	Motor
F1	Ekstern sikring		
F2			

12.2 Lederfordeling tilslutningsstik

Lederfordeling tilslutning A1/X1			
Pin 1	Pin 2	Pin 3	PE
Y	Y	Y	Y
RD	BN	BK	GN/YE

Vinkelstik
EN 175301-803/DIN 43650/A

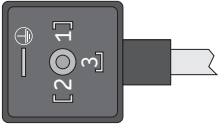

12.3 Ledningsdiagram 24 V DC, med vinkelstik

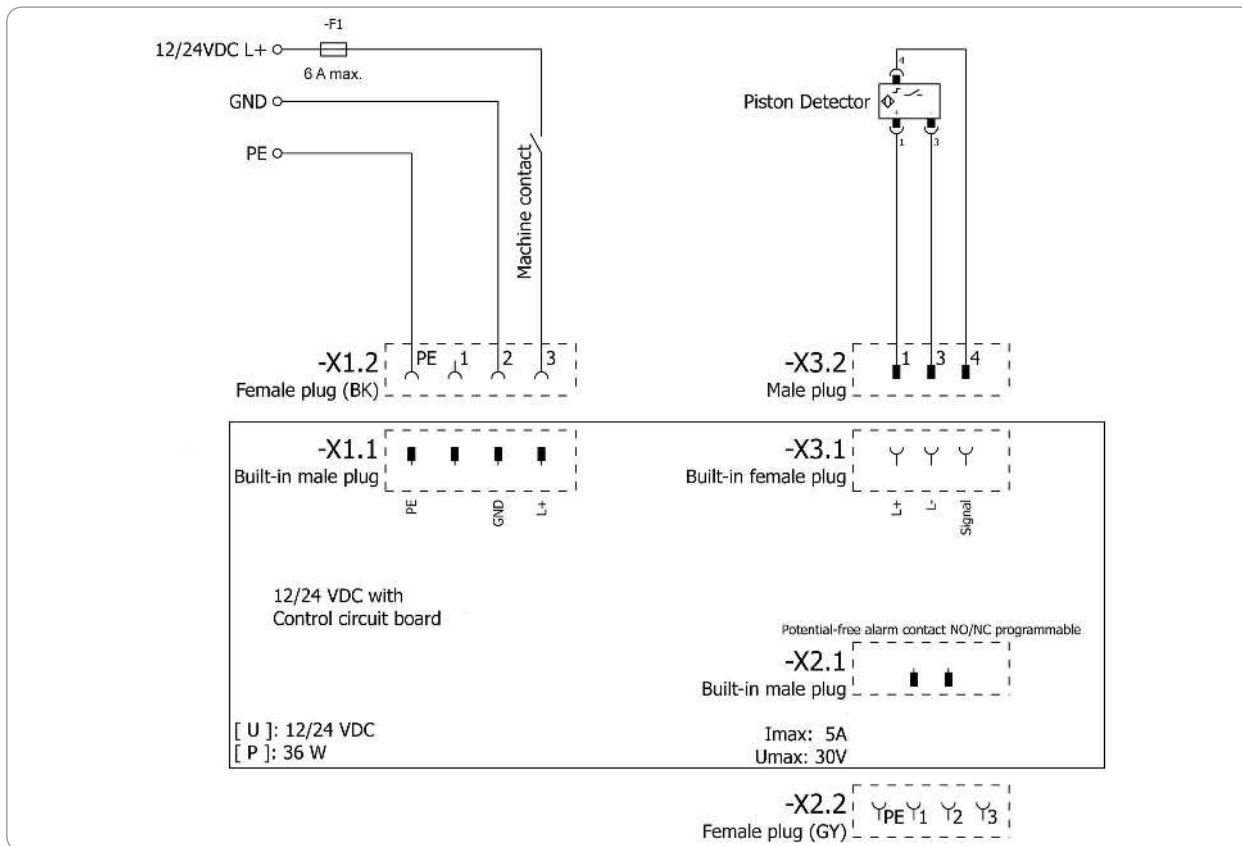

12.4 Ledningsdiagram 120 V DC, med vinkelstik

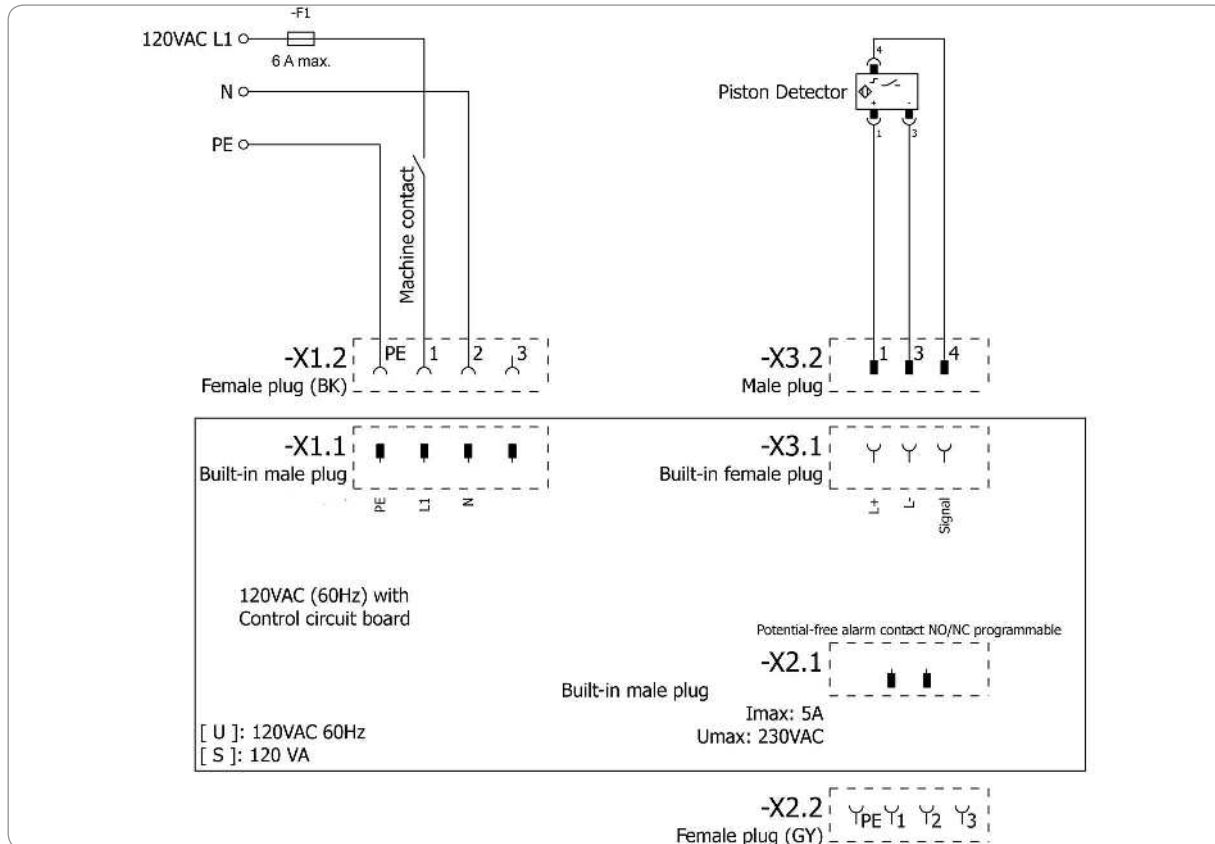

12.5 Ledningsdiagram 230 V DC, med vinkelstik

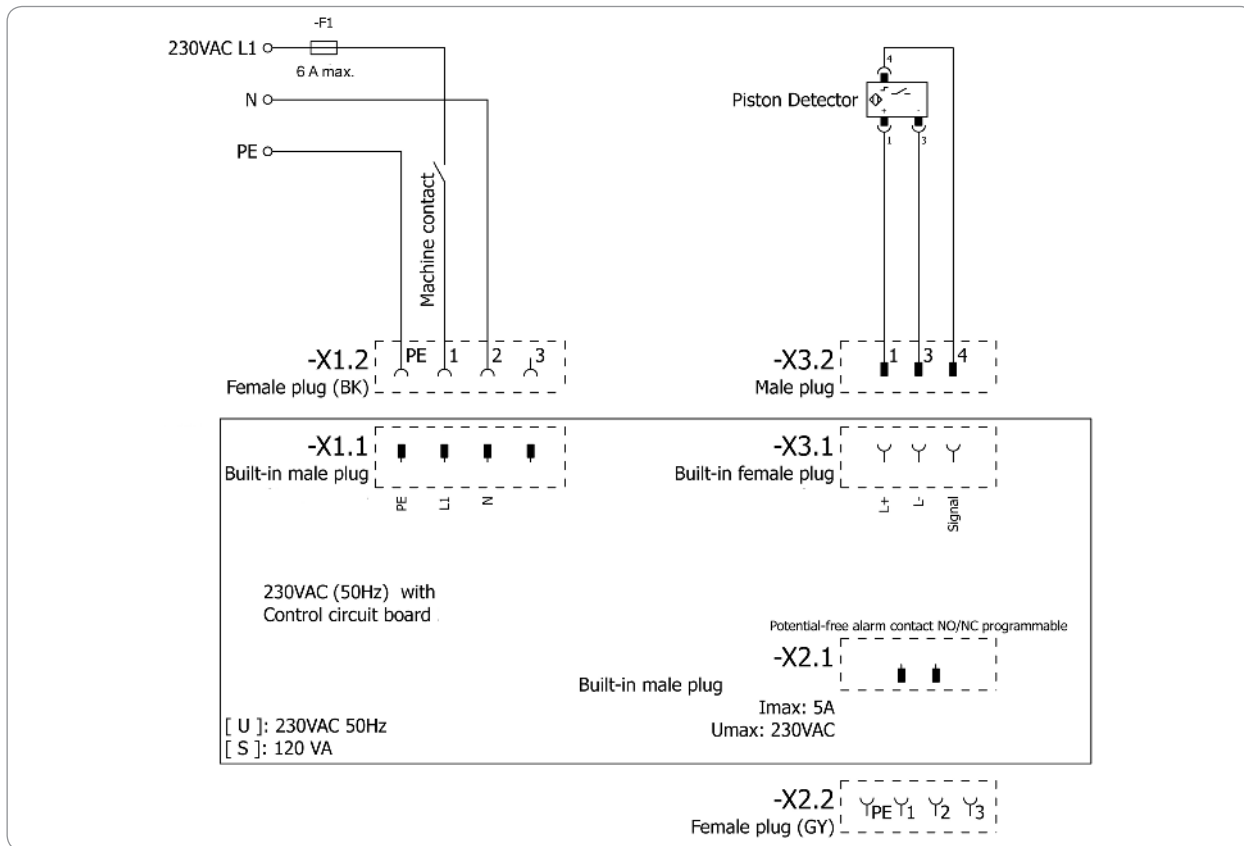

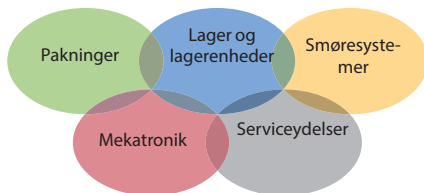

The Power of Knowledge Engineering

I løbet af virksomhedens et hundrede års historie har SKF specialiseret sig på fem kompetenceområder og en bred viden omkring anvendelsen. På dette grundlag leverer vi innovative løsninger til hele verden som fabrikant af originalt udstyr og producent i så godt som alle industribrancher.

Vores fem kompetenceplatforme er: Lejer og lejeenheder, pakninger, smøresystemer, mekatronik (forbinder mekaniske og elektroniske komponenter for at forbedre traditionelle systemers ydeevne) samt omfattende serviceydelser, fra 3-D-computersimulationer til moderne tilstandsovervågningssystemer for maks. pålidelighed samt til anlægsstyring. SKF er en af de førende virksomheder og garanterer ensartede kvalitetsstandarder og global tilgængelig af produkterne.

SKF Maintenance Products

Kelvinbaan 16
3439 MT Nieuwegein
Holland
www.mapro.skf.com

MP5460DA
951-171-030-DA
Version 03
20.05.2017

Vigtige oplysninger vedrørende brug af produkter



Alle produkter fra SKF må kun bruges formålsmæssigt, som beskrevet i den pågældende vejledning.

Det er ikke alle smøremidler, der kan anvendes i centralsmøreanlæg. Efter ønske kontrollerer SKF det smøremiddel, brugeren har valgt, for dets anvendelighed i centralsmøreanlæg. Smøresystemer, der er produceret af SKF, eller deres komponenter er ikke godkendt til brug sammen med gasser, flydende gasser eller gasser, der er opløst under tryk, dampe og væsker, hvis damptryk ved de tilladte maks. temperaturer ligger mere end 0,5 bar over det normale atmosfæriske tryk (1013 mbar).



SKF TLMP-Serie 1008/1018



MP5460DE
951-171-030-DE
20.05.2017
Version 03



EG-Einbauerklärung gemäß Maschinenrichtlinie 2006/42/EG, Anhang II Teil 1 B

Der Hersteller SKF Maintenance Products, Kelvinbaan 16, 3439 MT Nieuwegein, Niederlande, erklärt hiermit, dass die unvollständige Maschine,

Bezeichnung: Pumpe zur Förderung von Schmierstoff im Intervallbetrieb innerhalb einer Zentralschmieranlage
 Typ: TLMP 1008/TLMP 1018
 Sachnummer: TLMP 1008/24DC, TLMP 1018/24DC, TLMP 1008/120V, TLMP 1018/120V, TLMP 1008/230V, TLMP 1018/230V
 Baujahr: Siehe Typenschild

den nachfolgend genannten grundlegenden Sicherheits- und Gesundheitsschutzanforderungen der Maschinenrichtlinie 2006/42/EG zum Zeitpunkt der Inverkehrbringung entspricht.

1.1.2, 1.1.3, 1.3.2, 1.3.4, 1.5.1, 1.5.6, 1.5.8, 1.5.9, 1.6.1, 1.7.1, 1.7.3, 1.7.4

Die speziellen technischen Unterlagen gemäß Anhang VII Teil B dieser Richtlinie wurden erstellt. Wir verpflichten uns, den einzelstaatlichen Stellen auf begründetes Verlangen die speziellen technischen Unterlagen in elektronischer Form zu übermitteln. Bevollmächtigter für die Technische Dokumentation ist der Leiter Technische Standards, siehe Herstelleradresse.

Weiterhin wurden folgende Richtlinien und (harmonisierte) Normen in den jeweils zutreffenden Bereichen angewandt:

Norm	Edition	Norm	Edition	Norm	Edition	Norm	Edition
2011/65/EU		RoHS II					
2014/30/EU		Elektromagnetische Verträglichkeit		Industrie			
2006/28/EG		Elektromagnetische Verträglichkeit		Automotive			
DIN EN ISO 12100	2011	DIN EN 60947-5-1	2010	DIN EN 61000-6-2	2006	DIN EN 61000-6-4	2011
DIN EN 809	2012	DIN EN 61131-2	2008	Berichtigung	2011	DIN EN 60947-5-1	2010
DIN EN 60204-1	2007	Berichtigung	2009	DIN EN 61000-6-3	2011		
Berichtigung	2010	DIN EN 60034-1	2011	Berichtigung	2012		
DIN EN 50581	2013	DIN EN 61000-6-1	2007				

Die unvollständige Maschine darf erst in Betrieb genommen werden, wenn festgestellt wurde, dass die Maschine, in welche die unvollständige Maschine integriert werden soll, den Bestimmungen der Maschinenrichtlinie 2006/42/EG und aller weiteren anzuwendenden Richtlinien entspricht.
 Nieuwegein, 02.01.2017

Sébastien David
 Manager Produktentwicklung und Qualität,
 Nieuwegein, Niederlande
 SKF Maintenance Products



Impressum

Hersteller

SKF Maintenance Products
Kelvinbaan 16
3439 MT Nieuwegein
Niederlande
www.mapro.skf.com
www.skf.com/lubrication

Schulungen

Um ein Höchstmaß an Sicherheit und Wirtschaftlichkeit zu ermöglichen, führt SKF detaillierte Schulungen durch. Es wird empfohlen, diese Schulungen wahrzunehmen. Für Informationen kontaktieren Sie die entsprechende SKF-Serviceadresse.

Copyright

© Copyright SKF
Alle Rechte vorbehalten.

Gewährleistung

Die Anleitung enthält keine Aussagen zur Gewährleistung. Diese entnehmen Sie unseren Allgemeinen Geschäftsbedingungen.

Haftungsausschluss

Der Hersteller haftet nicht für Schäden verursacht durch:

- nicht bestimmungsgemäße Verwendung, fehlerhafte Montage, Betrieb, Einstellung, Wartung, Reparatur, Fahrlässigkeit oder Unfälle
- Verwendung von ungeeigneten Schmierstoffen
- unsachgemäße Reaktion auf Störungen
- eigenmächtige Veränderungen am Produkt
- Verwendung von nicht Original-SKF-Ersatzteilen

Die Haftung für Verluste oder Schäden, die sich aus der Verwendung unserer Produkte ergeben, ist auf die maximale Höhe des Kaufpreises beschränkt. Die Haftung für mittelbare Schäden – gleich welcher Art – ist ausgeschlossen.

























Inhaltsverzeichnis





EG-Einbauerklärung gemäß Maschinenrichtlinie 2006/42/EG	2		
Erklärung von Symbolen, Hinweisen und Abkürzungen.....	6		
1. Sicherheitshinweise	8	3. Übersicht/Funktionsbeschreibung	20
1.1 Allgemeine Sicherheitshinweise	8	3.1 Änderung der Fördermenge der SSV-Verteiler	22
1.2 Grundsätzliches Verhalten beim Umgang mit dem Produkt.....	8	3.2 Rückführung von nicht benötigtem Schmierstoff zur Pumpe	23
1.3 Bestimmungsgemäße Verwendung.....	9	3.3 Folientastatur	24
1.4 Vorhersehbarer Missbrauch.....	9	3.4 Anzeigen im Anzeigemodus.....	25
1.5 Lackierung von Kunststoffteilen.....	9	3.5 Anzeigen im Programmiermodus.....	25
1.6 Veränderungen am Produkt	10	4. Technische Daten	28
1.7 Verbot bestimmter Tätigkeiten.....	10	4.1 Allgemeine technische Daten	28
1.8 Inspektionen vor der Lieferung	10	4.2 Elektrik	29
1.9 Andere anwendbare Dokumente.....	10	4.3 Werkseinstellungen von Pumpen	30
1.10 Kennzeichnungen am Produkt.....	11	4.4 Anzugsdrehmomente.....	31
1.11 Hinweise zum Typenschild	11	4.5 Erforderliche Schmierstoffkonsistenzen im Falle einer intermittierenden Leermeldung	31
1.12 Hinweise zur CE-Kennzeichnung	11	4.6 Nutzbares Behältervolumen	32
1.13 Zur Bedienung der Pumpe befugte Personen.....	12	4.7 Schmierstoffbedarf zur Erstbefüllung einer leeren Pumpe.....	32
1.14 Anweisungen für externe Techniker	12	5. Lieferung, Rücksendung und Lagerung	33
1.15 Bereitstellung von persönlicher Schutzausrüstung.....	12	5.1 Lieferung.....	33
1.16 Transport, Montage, Wartung, Fehler, Reparatur, Außerbetriebnahme, Entsorgung.....	13	5.2 Rücksendung.....	33
1.17 Erstinbetriebnahme, tägliche Inbetriebnahme	14	5.3 Lagerung.....	33
1.18 Reinigung.....	14	6. Montage	34
1.19 Restgefahren	15	6.1 Allgemeines.....	34
2. Schmierstoffe	17	6.2 Anbauteil.....	34
2.1 Allgemeines	17	6.3 Mindesteinbaumaße	35
2.2 Auswahl von Schmierstoffen	17	6.4 Anschlussmaße.....	36
2.3 Materialverträglichkeit	17	6.5 Elektrischer Anschluss.....	37
2.4 Temperatureigenschaften.....	17	6.6 Erstbefüllung von Pumpen	38
2.5 Alterung von Schmierstoffen.....	18	6.7 Programmierung	39
2.6 Empfohlener Temperaturbereich für SKF-Schmierstoffe.....	19		

7.	Inbetriebnahme	40	11.11	Motoren V DC.....	50
7.1	Allgemeines	40	11.12	Motoranschlüsse V DC.....	50
7.2	Zusatzschmierung auslösen.....	40	11.13	Elektrische Anschlüsse	50
8.	Betrieb, Außerbetriebnahme und Entsorgung	41	11.14	Steuerplatine Austausch-Kit	50
8.1	Allgemeines	41	12.	Schaltpläne	51
8.2	Befüllen des Behälters im Betrieb	41	12.1	Legende	51
8.3	Vorübergehende Außerbetriebnahme	41	12.2	Aderbelegung der Anschlussstecker	52
8.4	Außerbetriebnahme und Entsorgung	41	12.3	Schaltplan 24 V DC, mit Würfelstecker.....	53
9.	Wartung, Reinigung und Reparatur	42	12.4	Schaltplan 120 V DC, mit Würfelstecker	54
9.1	Allgemeines	42	12.5	Schaltplan 230 V DC, mit Würfelstecker	55
9.2	Wartung.....	42			
9.3	Reinigung.....	42			
9.4	Austausch Folientastatur	42			
10.	Störung, Ursache und Beseitigung	43			
11.	Ersatzteile	47			
11.1	SSV-Verteiler	47			
11.2	Dichtungssatz.....	47			
11.3	Schaumstofffilter	47			
11.4	Rohrleitungen und Anschlüsse.....	47			
11.5	Folientastatur	48			
11.6	Pumpenelement	48			
11.7	Adapter M22 x 1,5	48			
11.8	Kontrollstiftverschraubung.....	48			
11.9	Behälter	49			
11.10	Gehäuseabdeckungen Austausch-Kit	49			

Erklärung von Symbolen, Hinweisen und Abkürzungen

In dieser Anleitung werden folgende Abkürzungen verwendet. Symbole in Sicherheitshinweisen kennzeichnen die Art und Quelle der Gefahr.

	Allgemeiner Warnhinweis		Gefährliche elektrische Spannung		Sturzgefahr		Heiße Oberflächen
	Unbeabsichtigte Einnahme		Quetschgefahr		Druckinjektion		Schwebende Last
	Elektrostatisch gefährdete Bauelemente		Explosionsgefahr		Explosionsgeschützte Komponente		
	Persönliche Schutzausrüstung (Schutzbrille) tragen		Persönliche Schutzausrüstung (Gesichtsschutz) tragen		Persönliche Schutzausrüstung (Handschuhe) tragen		Persönliche Schutzausrüstung (Schutzkleidung) tragen
	Persönliche Schutzausrüstung (Sicherheitsschuhe) tragen		Produkt lösen.		Allgemeine Verpflichtung		
	Unbefugte Personen fernhalten		Schutzleiter		Sicherheitskleinspannung (Safety extra-low voltage, Abk. SELV)		Sichere galvanische Trennung (SELV)
	CE-Kennzeichnung		Entsorgung, Recycling		Umweltgerechte Entsorgung von Elektro- und Elektronikgeräten		

	Warnstufe	Folge	Wahrscheinlichkeit	Symbol	Bedeutung
	GEFAHR	Tod, schwere Verletzung	steht unmittelbar bevor	●	Chronologische Richtlinien
	WARNUNG	Tod, Schwere Verletzung	möglicherweise	○	Listen
	VORSICHT	Leichte Verletzung	möglicherweise		verweist auf andere Sachverhalte, Ursachen oder Folgen
	ACHTUNG	Sachschaden	möglicherweise		

Abkürzungen und Umrechnungsfaktoren

bzgl.	bezüglich	°C	Grad Celsius	°F	Grad Fahrenheit
ca.	zirka	K	Kelvin	Oz.	Unze
d. h.	das heißt	N	Newton	fl. oz.	Flüssigunze
etc.	et cetera	h	Stunde	in.	Inch
evtl.	eventuell	s	Sekunde	psi	Pounds per square inch
ggf.	gegebenenfalls	d	Tag	sq.in.	Square inch
i. d. R.	in der Regel	Nm	Newtonmeter	cu. in.	Cubic inch
inkl.	inklusive	ml	Milliliter	mph	Miles per hour
min.	minimal	ml/d	Milliliter pro Tag	rpm	Umdrehungen pro Minute
max.	maximal	ccm	Kubikzentimeter	gal.	Gallonen
Min.	Minute	mm	Millimeter	lb.	Pound
etc.	et cetera	l	Liter	hp	Horse power
z. B.	zum Beispiel	db (A)	Schalldruckpegel	kp	Kilopond
kW	Kilowatt	>	größer gleich	fpsec	Feet per second
U	Spannung	<	kleiner als	Umrechnungsfaktoren	
R	Widerstand	±	plusminus	Länge	1 mm = 0,03937 in.
I	Stromstärke	∅	Durchmesser	Fläche	1 cm ² = 0,155 sq.in
V	Volt	kg	Kilogramm	Volumen	1 ml = 0,0352 fl.oz.
W	Watt	r.F.	relative Feuchte		1 l = 2,11416 pints (US)
AC	Wechselstrom	=	circa	Masse	1 kg = 2,205 lbs
DC	Gleichstrom	=	gleich		1 g = 0,03527 oz.
A	Ampere	%	Prozent	Dichte	1 kg/cm ³ = 8,3454 lb./gal(US)
Ah	Amperestunde	‰	Promille		1 kg/cm ³ = 0,03613 lb./cu.in.
Hz	Frequenz (Hertz)	≥	größer gleich	Kraft	1 N = 0,10197 kp
nc	normally closed	≤	kleiner gleich	Druck	1 bar = 14,5 psi
no	Schließer (normally open)	mm ²	Quadratmillimeter	Temperatur	°C = (°F-32) x 5/9
OR	Logisches ODER	rpm	Umdrehungen pro Minute	Leistung	1 kW = 1,34109 hp
&	Logisches UND			Beschleunigung	1 m/s ² = 3,28084 ft./s ²
				Geschwindigkeit	1 m/s = 3,28084 fpsec.
					1 m/s = 2,23694 mph

1. Sicherheitshinweise

1.1 Allgemeine Sicherheitshinweise

- Der Betreiber muss gewährleisten, dass die Anleitung von allen Personen, die mit Arbeiten am Produkt beauftragt werden oder den genannten Personenkreis beaufsichtigen oder anweisen, gelesen wurde. Weiterhin ist durch den Betreiber sicherzustellen, dass der Inhalt der Anleitung vom Personal voll verstanden wird. Es ist nicht gestattet, das Produkt vor dem Lesen der Anleitung in Betrieb zu nehmen oder zu bedienen.
- Diese Anleitung muss zur späteren Einsicht aufbewahrt werden.
- Die beschriebenen Produkte wurden nach dem aktuellen Stand der Technik hergestellt. Dennoch können bei einer unzumutbaren Verwendung Gefahren entstehen, die Personen- und Sachschäden nach sich ziehen.
- Störungen, welche die Sicherheit beeinträchtigen können, sind umgehend zu beseitigen. Ergänzend zu dieser Anleitung sind die gesetzlichen und allgemeingültigen Regelungen zur Unfallverhütung und zum Umweltschutz zu beachten.

1.2 Grundsätzliches Verhalten beim Umgang mit dem Produkt

- Das Produkt darf nur gefahrenbewusst, in technisch einwandfreiem Zustand und entsprechend den Angaben in dieser Anleitung benutzt werden.
- Sie müssen sich mit den Funktionen und der Arbeitsweise des Produkts vertraut machen. Angegebene Montage- und Bedienschritte und deren Reihenfolge sind einzuhalten.
- Bei Unklarheiten bzgl. des ordnungsgemäßen Zustandes oder der korrekten Montage/Bedienung sind diese Punkte zu klären. Bis zur Klärung ist der Betrieb untersagt.
- Unbefugte Personen sind fernzuhalten.
- Alle für die jeweilige Tätigkeit relevanten Sicherheitsbestimmungen und innerbetrieblichen Anweisungen sind einzuhalten.
- Zuständigkeiten für unterschiedliche Tätigkeiten müssen klar festgelegt sein und eingehalten werden. Unklarheiten gefährden die Sicherheit im hohen Maße.
- Schutz- und Sicherheitseinrichtungen dürfen im Betrieb weder entfernt, verändert noch unwirksam gemacht werden und sind in regelmäßigen Intervallen auf Funktion und Vollständigkeit zu prüfen.
- Müssen Schutz- und Sicherheitseinrichtungen demontiert werden, sind diese unmittelbar nach Abschluss der Arbeiten zu montieren und anschließend auf korrekte Funktion zu prüfen.
- Auftretende Störungen im Rahmen der Zuständigkeit beseitigen. Bei Störungen außerhalb der Zuständigkeit ist unverzüglich der Vorgesetzte zu verständigen.
- Persönliche Schutzausrüstung tragen.
- Teile der Zentralschmieranlage oder der Maschine nicht als Steh- oder Kletterhilfe verwenden.

1.3 Bestimmungsgemäße Verwendung

Förderung von Schmierstoffen entsprechend der in dieser Anleitung genannten Spezifikationen innerhalb einer Zentralschmieranlage:

Bedienung nur durch professionelle Anwender im Rahmen gewerblicher und wirtschaftlicher Tätigkeiten.

1.4 Vorhersehbarer Missbrauch

Jegliche Nutzung in Abweichung von der in dieser Anleitung beschriebenen ist streng untersagt. Die Nutzung ist ausdrücklich untersagt:

- außerhalb des angegebenen Betriebstemperaturbereichs
- mit nicht angegebenen Betriebsmitteln
- ohne angemessenes Druckbegrenzungsventil
- im Dauerbetrieb
- in Bereichen mit aggressiven oder korrosiven Stoffen (z. B. hohe Ozonbelastung). Dies kann Dichtungen und Lackierungen beeinträchtigen.
- in Bereichen mit gefährlicher Strahlung (z. B. ionisierende Strahlung)

- Zur Bereitstellung, Beförderung oder Lagerung von Gefahrstoffen und gefährlichen Gemischen gemäß Anlage I, Teil 2-5 der CLP-Verordnung (EG 1272/2008) und gekennzeichnet mit Gefahrenpiktogrammen GHS01-GHS06 und GHS08.
- zur Förderung, Weiterleitung oder Bevorratung von Gasen, verflüssigten Gasen, gelösten Gasen, Dämpfen und Flüssigkeiten, deren Dampfdruck bei der zulässigen maximalen Betriebstemperatur um mehr als 0,5 bar über dem normalen Atmosphärendruck (1013 mbar) liegt.

1.5 Lackierung von Kunststoffteilen

Die Lackierung von Kunststoffteilen oder -dichtungen der beschriebenen Produkte ist ausdrücklich verboten. Pumpe vor dem Lackieren der übergeordneten Maschine ausbauen oder Kunststoffteile abkleben.

1.6 Veränderungen am Produkt

Eigenmächtige Umwandlungen oder Veränderungen können unvorhersehbare Folgen für die Sicherheit haben. Deshalb sind eigenmächtige Umwandlungen oder Veränderungen ausdrücklich verboten.

1.7 Verbot bestimmter Tätigkeiten

Aufgrund möglicher unsichtbarer Fehlerquellen oder aufgrund von rechtlichen Bestimmungen dürfen die folgenden Tätigkeiten nur von Spezialisten beim Hersteller oder autorisierten Personen durchgeführt werden:

- Reparaturen oder Veränderungen des Antriebs
- Austausch von oder Veränderungen an den Kolben der Pumpenelemente

1.8 Inspektionen vor der Lieferung

Folgende Inspektionen wurden vor der Lieferung durchgeführt:

- Sicherheits- und Funktionstests
- Elektrische Inspektionen gemäß DIN EN 60204-1:2007/VDE 0113-1:2007.

1.9 Andere anwendbare Dokumente

Zusätzlich zu dieser Anleitung sind die folgenden Dokumente durch die entsprechende Zielgruppe zu beachten:

- betriebliche Anweisungen, Freigaberegelungen
- Sicherheitsdatenblatt (MSDS) des verwendeten Schmierstoffes

Soweit anwendbar:

- Projektplanungsdokumente
- Alle Dokumente anderer Komponenten, die für die Einrichtung der Zentralschmieranlage erforderlich sind

1.10 Kennzeichnungen am Produkt



Warnung vor gefährlicher elektrischer Spannung, nur AC-Pumpen



Drehrichtung der Pumpe

1.11 Hinweise zum Typenschild

Auf dem Typenschild sind wichtige Kenndaten wie Typenbezeichnung, Bestellnummer und regulatorische Kenndaten angegeben. Um einen Verlust der Daten durch ein eventuell unleserlich gewordenes Typenschild zu vermeiden, sollten die Kenndaten in die Anleitung eingetragen werden.

Modell: _____

P. No. _____

S. No. _____

Baujahr _____

24 V DC

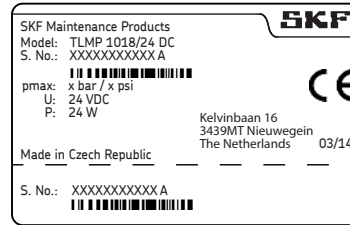

120 V AC

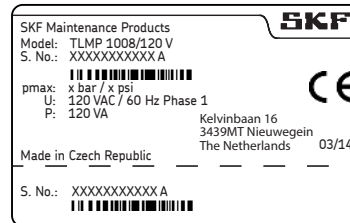

240 V AC

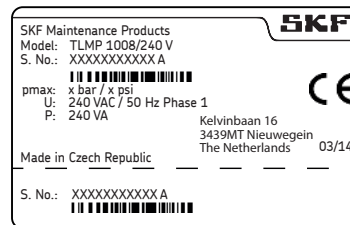

1.12 Hinweise zur CE-Kennzeichnung

Die CE-Kennzeichnung erfolgt gemäß den Forderungen der angewandten Richtlinien:

- 2014/30/EU Elektromagnetische Verträglichkeit
- 2011/65/EU (RoHS II) Richtlinie zur Beschränkung der Verwendung bestimmter gefährlicher Stoffe in Elektro- und Elektronikgeräten

Hinweis zur Niederspannungsrichtlinie 2014/35/EU

Die Schutzziele der Niederspannungsrichtlinie 2014/35/EU werden gemäß Anhang I, Nr. 1.5.1 der Maschinenrichtlinie 2006/42/EG eingehalten.

Hinweis zur Druckgeräterichtlinie 2014/68/EU

Das Produkt erreicht aufgrund seiner Leistungsdaten nicht die in Artikel 4 Absatz 1, Buchstabe (a) Ziffer (i) festgelegten Grenzwerte und ist gemäß Artikel 4 Absatz 3 vom Anwendungsbereich der Druckgeräterichtlinie 2014/68/EU ausgenommen.

1.13 Zur Bedienung der Pumpe befugte Personen

1.13.1 Bediener

Eine Person, die aufgrund ihrer fachlichen Ausbildung, Kenntnisse und Erfahrungen qualifiziert ist, die mit der normalen Bedienung verbundenen Funktionen und Tätigkeiten auszuführen. Dazu gehört die Vermeidung möglicher Gefahren, die im Betrieb entstehen können.

1.13.2 Spezialist für Mechanik

Person, die aufgrund ihrer beruflichen Ausbildung, Kenntnisse und Erfahrungen in der Lage ist, die Gefahren zu erkennen und zu vermeiden, die während Transport, Montage, Inbetriebnahme, Bedienung, Wartung, Reparatur und Demontage entstehen können.

1.13.3 Spezialist für Elektrik

Person, die aufgrund ihrer beruflichen Ausbildung, Kenntnisse und Erfahrungen in der Lage ist, die Gefahren zu erkennen und zu vermeiden, die durch Elektrizität entstehen können.

1.14 Anweisungen für externe Techniker

Vor dem Beginn der Tätigkeiten müssen externe Techniker vom Bediener über die Sicherheitsvorschriften des Unternehmens, die geltenden Unfallverhütungsvorschriften und die Funktionen der übergeordneten Maschine und ihrer Schutzeinrichtungen in Kenntnis gesetzt werden.

1.15 Bereitstellung von persönlicher Schutzausrüstung

Der Bediener muss für den jeweiligen Betriebsstandort und den Betriebszweck angemessene persönliche Schutzausrüstung bereitstellen. Für die Arbeit in explosionsgefährdeten Bereichen gehören dazu auch ESD-Schutzkleidung und ESD-Werkzeuge.

1.16 Transport, Montage, Wartung, Fehler, Reparatur, Außerbetriebnahme, Entsorgung.

- Alle relevanten Personen sind vor dem Beginn von Arbeiten über die Durchführung zu informieren. Die Vorsorge- und Arbeitsanweisungen beachten.
- Den Transport mithilfe angemessener Transportmittel und Hebezeug auf geeigneten Wegen durchführen.
- Wartungs- und Reparaturarbeiten können Einschränkungen bei niedrigen oder hohen Temperaturen (z. B. veränderte Fließeigenschaften des Schmierstoffs) unterliegen. Deshalb sollten Reparatur- und Wartungsarbeiten, sofern möglich, bei Zimmertemperatur durchgeführt werden.
- Vor Durchführung der Arbeiten das Produkt sowie die Maschine, in die das Produkt eingebaut wird, stromlos schalten und gegen unbefugtes Einschalten sichern.
- Durch geeignete Maßnahmen sicherstellen, dass bewegliche, gelöste Teile während der Arbeit blockiert sind und keine Körperteile durch unbeabsichtigte Bewegungen eingeklemmt werden können.
- Montage des Produkts nur außerhalb des Arbeitsbereiches von sich bewegenden Teilen mit ausreichend großem Abstand zu Wärme- oder Kältequellen. Andere Aggregate der Maschine oder des Fahrzeugs dürfen durch die Montage nicht beschädigt oder in ihrer Funktion beeinträchtigt werden.
- Feuchte, rutschige Oberflächen entsprechend trocknen oder abdecken.
- Heiße oder kalte Oberflächen entsprechend abdecken.
- Arbeiten an elektrischen Komponenten dürfen nur von Elektrofachpersonal durchgeführt werden. Falls erforderlich, sind alle Wartezeiten für die Entladung einzuhalten. Arbeiten an elektrischen Komponenten nur im drucklos gemachten Zustand der Anlage und mit spannungsisolierten, für Elektroarbeiten geeigneten Werkzeugen durchführen.
- Elektrische Anschlüsse nur gemäß den Informationen im gültigen Schaltplan und unter Einhaltung der geltenden Vorschriften und unter Berücksichtigung der Anschlussbedingungen vor Ort vornehmen.
- Kabel oder elektrische Komponenten nicht mit nassen oder feuchten Händen anfassen.
- Sicherungen dürfen nicht überbrückt werden. Defekte Sicherungen immer durch Sicherungen des gleichen Typs ersetzen.
- Auf einwandfreie Erdung des Produktes achten.
- Ordnungsgemäßen Anschluss des Schutzleiters prüfen.
- Notwendige Bohrungen nur an unkritischen, nicht tragenden Teilen vornehmen. Eventuell vorhandene Bohrlöcher verwenden. Leitungen und Kabel beim Bohren nicht beschädigen.
- Auf eventuelle Abriebstellen achten. Teile entsprechend schützen.

- Alle verwendeten Komponenten müssen geeignet sein für:
 - maximalen Betriebsdruck
 - maximale/minimale Umgebungstemperatur
 - den zu verwendenden Schmierstoff
 - die erforderliche ATEX-Zone
 - die am Ort der Verwendung herrschenden Betriebs-/Umgebungsbedingungen
- Sämtliche Teile dürfen nicht auf Torsion, Scherung oder Biegung beansprucht werden.
- Alle Teile vor ihrer Verwendung auf Kontamination prüfen und falls notwendig reinigen.
- Schmierstoffleitungen sollten vor der Montage mit Schmierstoff befüllt werden. Dies vereinfacht die spätere Belüftung der Anlage.
- Angegebene Anzugsmomente für Schraubverbindungen beachten. Beim Anziehen einen kalibrierten Drehmomentschlüssel verwenden.
- Bei Arbeiten mit schweren Teilen geeignete Hebewerkzeuge verwenden.
- Verwechslung/falschen Zusammenbau von demontierten Teilen vermeiden. Teile kennzeichnen.

1.17 Erstinbetriebnahme, tägliche Inbetriebnahme

Vergewissern Sie sich, dass:

- Alle Sicherheitseinrichtungen vollständig und funktionsfähig sind
- Alle Anschlüsse korrekt ausgeführt sind
- Alle Teile korrekt montiert sind
- Alle Warnhinweise am Produkt vollständig, sehr gut sichtbar und unbeschädigt vorhanden sind
- Unleserliche oder fehlende Warnhinweise sind unverzüglich zu ersetzen oder zu ergänzen

1.18 Reinigung

- Brand- und Explosionsgefahr bei Verwendung von entzündlichen Reinigungsmitteln. Nur nicht-entzündliche, für den Zweck geeignete Reinigungsmittel verwenden.
- Keine aggressiven Reinigungsmittel verwenden.
- Rückstände von Reinigungsmitteln gründlich vom Produkt entfernen.
- Keine Dampf- und Hochdruckreiniger verwenden. Elektrische Komponenten können beschädigt werden. IP-Schutzklasse der Pumpe beachten.
- Reinigungsarbeiten dürfen nicht an stromführenden Komponenten durchgeführt werden.
- Feuchte Bereiche entsprechend kennzeichnen.

1.19 Restgefahren

Restgefahr	Möglicherweise im Lebenszyklus											Prävention/Abhilfe
	A	B	C					G	H	K		
Personen-/Sachschaden durch Absenken angehobener Teile	A	B	C					G	H	K		Unbefugte Personen fernhalten. Es dürfen sich keine Personen unter angehobenen Teilen aufhalten. Teile mit angemessenem Hebewerkzeug anheben.
Personen-/Sachschaden durch Neigung oder Absenken des Produkts durch Nichtbeachtung der angegebenen Anzugsmomente		B	C					G				Angegebene Anzugsmomente für Schraubverbindungen beachten. Das Produkt nur an Komponenten mit ausreichender Tragkraft befestigen. Sind keine Anzugsmomente angegeben, sind die Anzugsmomente entsprechend der Schraubengröße für 8.8 Schrauben anzuwenden.
Personen-/Sachschaden durch Stromschlag im Falle eines Schadens am Anschlusskabel		B	C	D	E	F	G	H				Anschlusskabel vor der ersten Verwendung und anschließend in regelmäßigen Abständen auf Schäden prüfen. Kabel nicht an sich bewegenden Teilen oder Reibungspunkten anbringen. Falls es sich nicht vermeiden lässt, Knickschutzspiralen beziehungsweise Schutzleitungen verwenden.
Personen-/Sachschaden durch ausgetretenen oder verschütteten Schmierstoff		B	C	D		F	G	H	K			Vorsicht beim Befüllen des Behälters und beim Anschließen oder Trennen von Schmierstoffleitungen. Für die angegebenen Drücke stets geeignete Hydraulikverschraubungen und Leitungen verwenden. Schmierleitungen nicht an sich bewegenden Teilen oder Reibungspunkten anbringen. Falls es sich nicht vermeiden lässt, Knickschutzspiralen beziehungsweise Schutzleitungen verwenden.
Lebenszyklen: A = Transport, B = Montage, C = Erstinbetriebnahme, D = Betrieb, E = Reinigung, F = Wartung, G = Fehler, Reparatur, H = Außerbetriebnahme, K = Entsorgung												

Restgefahr	Möglicherweise im Lebenszyklus							Prävention/Abhilfe
Bersten des Behälters beim Füllen mit einer Pumpe hoher Leistung			C	D				Füllvorgang überwachen und bei Erreichen der MAX-Markierung des Behälters beenden
Kontakt mit Rührflügel bei „Probebetrieb“ ohne Behälter nach Reparatur							G	Pumpe nur mit Behälter betreiben
Kontamination der Umwelt mit Schmierstoff und benetzten Teilen			C	D	F	G	K	Teile entsprechend den gültigen gesetzlichen/betrieblichen Vorschriften entsorgen
Starkes Erwärmen des Motors durch Blockieren			C	D				Pumpe ausschalten, Teile abkühlen lassen, Ursache beseitigen
Beschädigung der Steuerplatine durch elektrostatische Entladung beim Austausch einer defekten Folientastatur							G	Aufladung vermeiden. ESD-Werkzeuge, ESD-Schutzkleidung verwenden und Erdungsband anlegen
Verlust von elektrischen Schutzfunktionen durch fehlerhafte Montage der Steuerplatine							G	Nach der Montage eine Sicherheitsprüfung gemäß DIN EN 60204-1 durchführen (Durchführung und Umfang der Prüfung siehe Serviceanleitung 951-151-000.)
Lebenszyklen: A = Transport, B = Montage, C = Erstinbetriebnahme, D = Betrieb, E = Reinigung, F = Wartung, G = Fehler, Reparatur, H = Außerbetriebnahme, K = Entsorgung								

2. Schmierstoffe

2.1 Allgemeines

Schmierstoffe werden speziell für bestimmte Anwendungszwecke verwendet. Damit sie ihre Aufgabe erfüllen können, müssen Schmierstoffe verschiedene Anforderungen in verschiedenem Ausmaß erfüllen.

Die wichtigsten Anforderungen an Schmierstoffe:

- Reduzierung von Abnutzung und Verschleiß
- Korrosionsschutz
- Geräuschminimierung
- Schutz vor Kontamination oder Eindringen von Fremdkörpern
- Kühlung (vornehmlich mit Ölen)
- Langlebigkeit (physische/chemische Stabilität)
- Wirtschaftliche und ökologische Aspekte

2.2 Auswahl von Schmierstoffen

SKF betrachtet Schmierstoffe als Bestandteil der Anlagengestaltung. Bereits beim Entwurf der Maschine wird ein geeigneter Schmierstoff ausgewählt, der dann die Grundlage für die Planung einer Zentralschmieranlage bildet.

Die Entscheidung für einen Schmierstoff trifft der Hersteller oder Betreiber der Maschine, vorzugsweise in Zusammenarbeit mit dem Schmierstofflieferanten, basierend auf dem vorgegebenen Anforderungsprofil. Falls Sie keine oder nur geringe Erfahrung mit der Auswahl von Schmierstoffen für Zentralschmieranlagen haben, wenden Sie sich bitte an SKF.

SKF unterstützt bei Bedarf die Kunden bei der Auswahl geeigneter Komponenten zum Fördern des gewählten Schmierstoffs und der Planung und Auslegung einer Zentralschmieranlage.

Auf diese Weise vermeiden Sie Ausfallzeiten durch Schäden an der Maschine oder Anlage oder Schäden an der Zentralschmieranlage.

2.3 Materialverträglichkeit

Schmierstoffe müssen allgemein mit folgenden Materialien verträglich sein:

- Stahl, Grauguss, Messing, Kupfer, Aluminium
- NBR, FPM, ABS, PA, PU

2.4 Temperatureigenschaften

Der verwendete Schmierstoff muss für die jeweilige Betriebstemperatur des Produkts geeignet sein. Die für den ordnungsgemäßen Betrieb des Produkts erforderliche Viskosität muss eingehalten werden und darf bei geringen Temperaturen nicht überschritten werden bzw. bei hohen Temperaturen nicht unter den vorgegebenen Wert fallen. Angegebene Viskositäten, siehe Kapitel Technische Daten.

2.5 Alterung von Schmierstoffen

Nach einer längeren Ausfallzeit muss vor der Wiederinbetriebnahme der Maschine der Schmierstoff geprüft werden, um festzustellen, ob er aufgrund chemischer oder physischer Alterung noch verwendbar ist. Wir empfehlen, diese Prüfung bereits nach einer Ausfallzeit von 1 Woche durchzuführen.

Falls Unsicherheiten bezüglich der weiteren Eignung des Schmierstoffs entstehen, sollte dieser vor der Wiederinbetriebnahme ausgetauscht und, falls notwendig, eine manuelle Erstschmierung durchgeführt werden.

Es besteht die Möglichkeit, Schmierstoffe im hauseigenen Labor auf Förderbarkeit (z. B. „Ausbluten“) für den Einsatz in Zentralschmieranlagen zu testen.

Bei weiteren Fragen zu Schmierstoffen kann mit der SKF Kontakt aufgenommen werden. Sie können eine Übersicht über die von SKF geprüften Schmierstoffe anfordern.

Es dürfen nur für das Produkt zugelassene Schmierstoffe verwendet werden. Nicht geeignete Schmierstoffe können zu einem Ausfall des Produkts führen.

Schmierstoffe nicht vermischen. Dies kann unvorhergesehene Auswirkungen auf die Förderbarkeit und dadurch die Funktionsfähigkeit der Zentralschmieranlage haben.

Beim Umgang mit Schmierstoffen müssen die relevanten Sicherheitsdatenblätter und, falls vorhanden, Gefahrenbezeichnungen auf der Packung beachtet werden.



Aufgrund der Vielzahl möglicher Additive kann es vorkommen, dass einzelne Schmierstoffe, die gemäß den Herstellerdatenblättern die Vorgabe erfüllen, in der Praxis nicht für die Verwendung in Zentralschmieranlagen geeignet sind (z. B. Inkompatibilität zwischen synthetischen Schmierstoffen und Materialien). Um dies zu vermeiden, sollten stets von SKF geprüfte Schmierstoffe verwendet werden.

2.6 Empfohlener Temperaturbereich für SKF-Schmierstoffe

Zugelassene SKF-Schmierstoffe TLMP-Serie	Temperatur	
	Minimal	Maximal
LGHB 2	0 °C	70 °C
LGGB 2	-25 °C	50 °C
LGMT 2	-10 °C	40 °C
LGMT 3	-10 °C	50 °C
LGWA 2	-10 °C	50 °C
LGWM 1	-10 °C	25 °C
LGWM 2	-25 °C	70 °C
LGEV 2	10 °C	70 °C
LGHP 2	-10 °C	70 °C
LGEP 2	-10 °C	30 °C
LGEM 2	-10 °C	50 °C
LGFP 2	-10 °C	70 °C
LGFQ 2	-10 °C	70 °C

3. Übersicht/Funktionsbeschreibung

1 Behälter

Der Behälter bevorratet den Schmierstoff.

2 Befüllnippel

Der Befüllnippel dient zum Füllen des Behälters mit Schmierstoff.

3 Folientastatur

Zur Anzeige von Betriebs- und Fehlermeldungen und zum Ändern von Parametern (Programmierung) bei Pumpen mit Steuerung.

4 Pumpengehäuse

Beinhaltet den Motor und Steuerplatinen sowie Anschlussoptionen (Stecker).

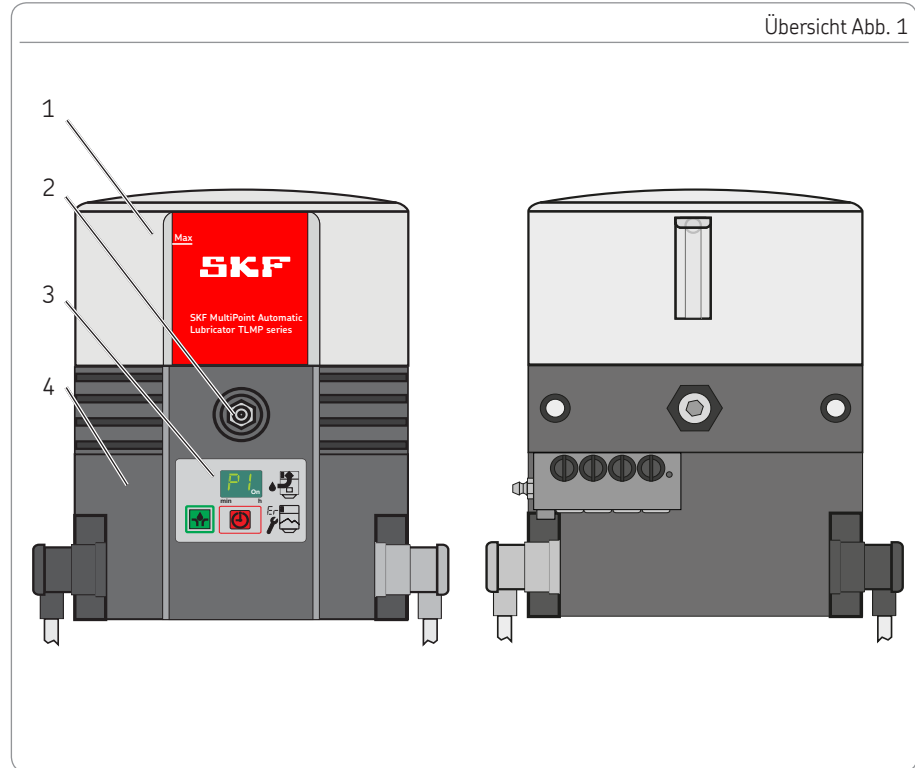

5 Spannungsversorgung

Dient zum Anschluss der Pumpe an eine externe Spannungsversorgung.

6 Signalleitung

Dient zum Anschluss der Pumpe an eine externe Steuer- oder Signaleinrichtung.

7 Verteiler

Dienen zum Verteilen und Dosieren des Schmierstoffs sowie zum Abschalten der Pumpe nach Erreichen der eingestellten Arbeitszyklen mittels Kontrollstift und Näherungsschalter.

8 Behälterlüftung

Dient zur Entlüftung des Behälters beim Füllen mit Schmierstoff bzw. zum Belüften des Behälters während des Betriebes.

13 Notschmiernippel

Dient zur Versorgung der angeschlossenen Schmierstellen mit Schmierstoff, z. B. bei Defekt der Pumpe.

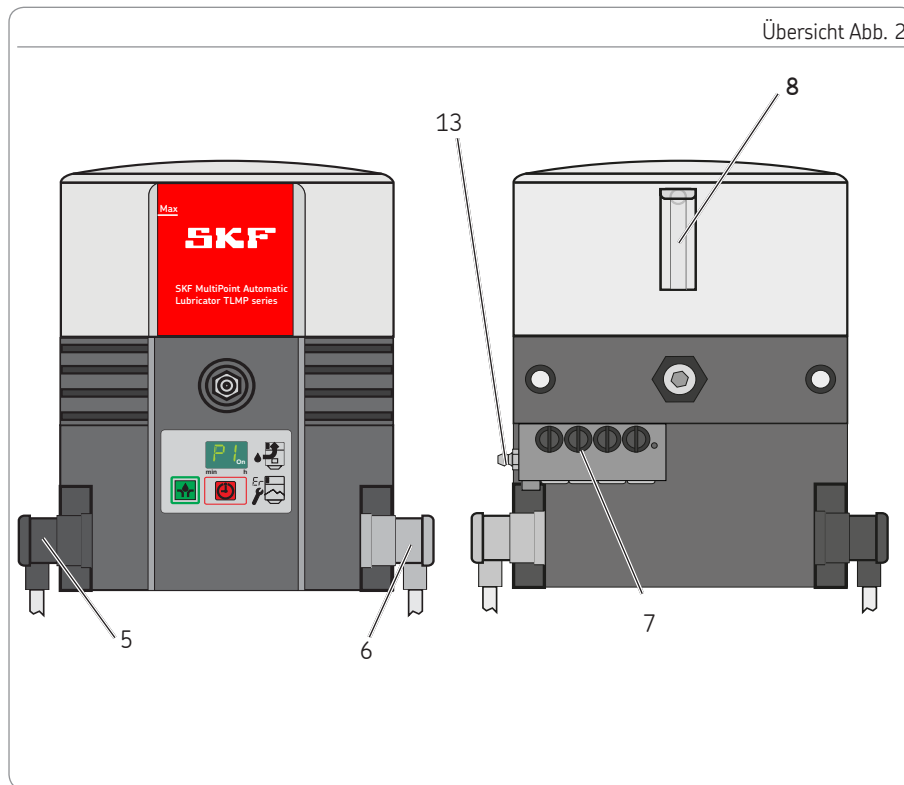

3.1 Änderung der Fördermenge der SSV-Verteiler

Pro Hub und Auslass werden ca. 0,2 ccm Schmierstoff gefördert. Durch Verschließen nicht benötigter Auslässe mit Verschlusschrauben (7.2) wird die Fördermenge am nächsten darunter liegenden offenen Auslass auf derselben Seite um die Schmierstoffmenge der darüber liegenden verschlossenen Auslässe erhöht. Die maximale Anzahl intern zusammenfassbarer Auslässe beträgt 4 beim TLMP 1008 und 9 beim TLMP 1018.

Fördermenge einstellen am SSV-Verteiler Abb. 3

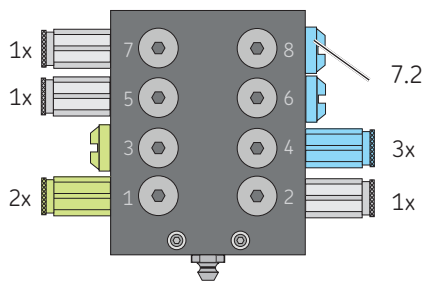

3.2 Rückführung von nicht benötigtem Schmierstoff zur Pumpe

Die Rückführung erfolgt intern:

für gerade Auslässe

- durch Verschluss von Auslass 2

für ungerade Auslässe

- durch Verschluss von Auslass 2 und 1.

Der Anschluss der Schmierstoffzuleitungen erfolgt hierbei an den Auslässen mit den höchsten Nummerierungen. Die Auslässe mit den niedrigsten Nummerierungen dienen zur Rückführung.

Auslässe 1, 2 und 4 zurückgeführt Abb. 4

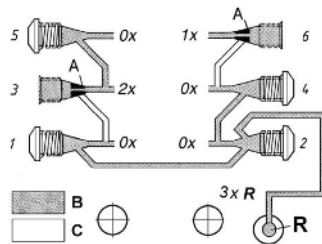

B Schmierstoff Förderung
C Schmierstoff eingeschlossen

3.3 Folientastatur

Die Folientastatur (3) mit Display hat folgende Funktionen:

- Anzeigen von Betriebszuständen, Fehlercodes
- Auslösen einer Zusatzschmierung
- Anzeigen und Ändern von Parametern (Programmierung)

Sämtliche Funktionen – außer das Anzeigen von Fehlermeldungen – stehen nur während der Pausenzeit der Pumpe zur Verfügung. Die Einstellungen der Pumpe werden über die grüne Einstelltaste (3.3) und die rote Umschalttaste (3.2) vorgenommen und am Display (3.1) angezeigt.

Folientastatur mit Display Abb. 5

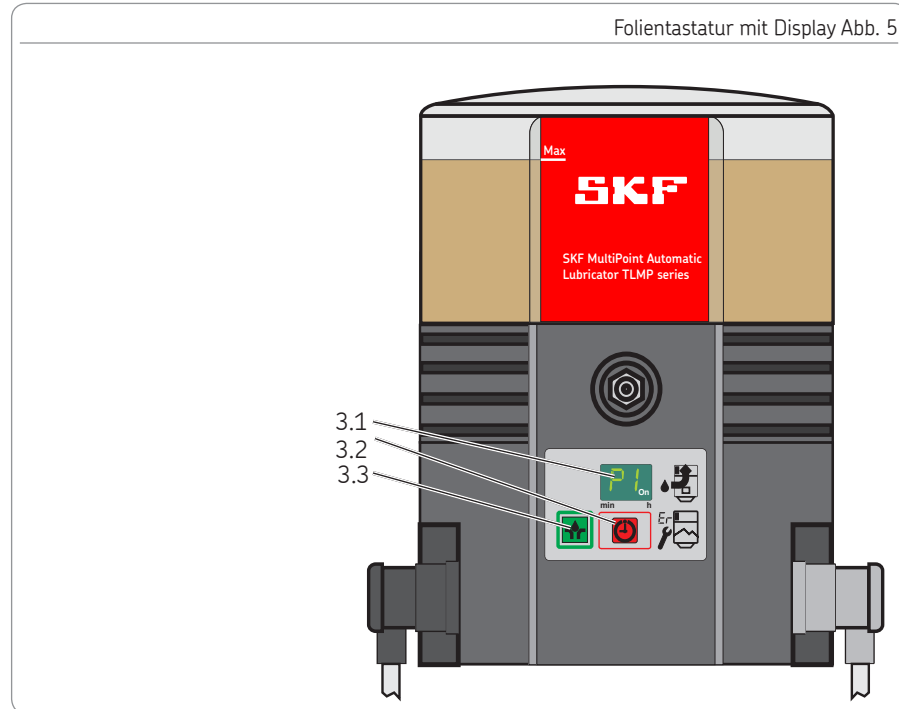

3.4 Anzeigen im Anzeigemodus

**Betriebsbereit**

Pumpe befindet sich in der Pausenzeit. Es liegen keine Fehlermeldungen vor.

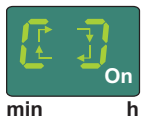
**Pumpe läuft**

Die Pumpe arbeitet. Es liegen keine Fehlermeldungen vor.

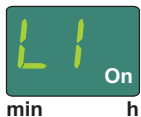
**Vorleermeldung**

Die Pumpe arbeitet. Es ist wenig Schmierstoff vorhanden. Die Anzeige wechselt mit der Anzeige „Pumpe läuft“.

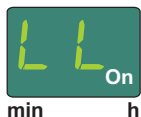
**Leermeldung**

Schmierstoff fehlt. Die Pumpe beendet den aktuellen Schmierzyklus. Ein erneuter Start der Pumpe kann erst nach Auffüllen des Behälters erfolgen.

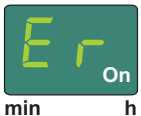
**Fehlermeldung Er**

Es ist ein nicht näher spezifizierter Fehler aufgetreten.

**Fehlermeldung EP**

Es ist ein Fehler der Folientastatur oder des Displays aufgetreten.

3.5 Anzeigen im Programmiermodus

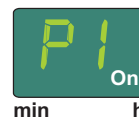
**Programmierschritt P1**

In diesem Programmierschritt wird der Stundenwert der Pausenzeit eingestellt.

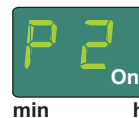
**Programmierschritt P2**

In diesem Programmierschritt wird der Minutenwert der Pausenzeit eingestellt.

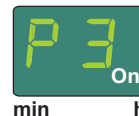
**Programmierschritt P3**

In diesem Programmierschritt wird die Anzahl der Verteilerumläufe pro Arbeitszyklus eingestellt.

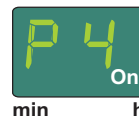
**Programmierschritt P4**

In diesem Programmierschritt wird die Art des Ausgangssignals eingestellt.
nc = normally closed (Öffner)
no = normally open (Schließer)

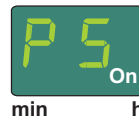
**Programmierschritt P5**

In diesem Programmierschritt wird eingestellt, ob zwischen einer Fehler- oder Leermeldung unterschieden wird.

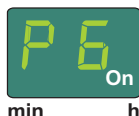
**Programmierschritt P6**

In diesem Programmierschritt wird eingestellt, wie die Pumpe nach dem Einschalten startet.
SP = Start mit Pausenzeit
SO = Start mit Schmierzeit



Ende der Programmierung
Die Programmierung ist beendet. Zur Übernahme der eingestellten Werte muss die Programmierung mit der grünen Taste 3.3 (siehe Abb.13) innerhalb von 30 Sekunden quittiert werden.



Öffner
Ausgangssignal ist als Öffner eingestellt (normally closed). Programmierschritt P4



Schließer
Ausgangssignal ist als Schließer eingestellt (normally open). Programmierschritt P4



Fehler- Leermeldesignal
Keine Unterscheidung zwischen Fehler und Leermeldesignal. Programmierschritt P5



Ausgangssignal als Schließer programmiert
Leermeldung intermittierend Funktionsstörungen Dauersignal (ON). Programmierschritt P5



Ausgangssignal als Öffner programmiert
Leermeldung intermittierend Funktionsstörungen Dauersignal (OFF). Programmierschritt P5

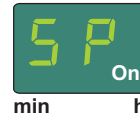

Startphase SP

Die Pumpe beginnt nach dem Einschalten mit der Pausenzeit. Programmierschritt P6

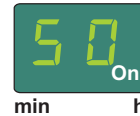

Startphase SO

Die Pumpe beginnt nach dem Einschalten mit der Schmierzeit. Programmierschritt P6

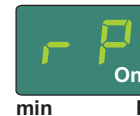

Restliche Pausenzeit

Besteht aus 3 aufeinanderfolgenden Displayanzeigen, die im 2-Sekundenintervall wechseln.
Displayanzeige 1

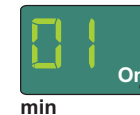

Displayanzeige 2

zeigt die restliche Pausenzeit in Stunden an.

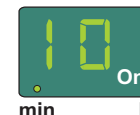

Displayanzeige 3

zeigt die restliche Pausenzeit in Minuten an.

Beispiel: 0110. Restliche Pausenzeit
1 Stunde und 10 Minuten.



min h

AC

Zeigt die Anzahl der automatisch ausgelösten Arbeitszyklen. Zählwert 0-9999 (durchlaufend). Die Anzeige besteht aus 3 aufeinanderfolgenden Displayanzeigen, die im 2-Sekundenintervall wechseln.

Displayanzeige 1



min h

Displayanzeige 2

zeigt die Werte in Tausendern und Hundertern.



min h

Displayanzeige 3

zeigt die Werte in Zehnern und Einern.

Beispiel: 0625 = 625 automatisch ausgelöste Arbeitszyklen.



min h

UC

Zeigt die Anzahl der manuell ausgelösten Zusatzschmierungen. Zählwert 0-9999 (durchlaufend). Die Anzeige besteht aus 3 aufeinanderfolgenden Displayanzeigen, die im 2-Sekundenintervall wechseln.

Displayanzeige 1



min h

Displayanzeige 2

zeigt die Werte in Tausendern und Hundertern.



min h

Displayanzeige 3

zeigt die Werte in Zehnern und Einern.

Beispiel: 0110 = 110 manuell ausgelöste Zusatzschmierungen.

4. Technische Daten

4.1 Allgemeine technische Daten

Pumpenvariante	24 V DC	120 VAC 60 Hz	230 VAC 50 Hz
Zulässige Betriebstemperatur	-25 °C bis 70 °C		
Betriebsdruck	max. 120 bar		
Einbaulage	vertikal (max. Abweichung ± 5 °)		
Schmierstellen	max. 18		
Schalldruckpegel	< 70 dB (A)		
Behältergröße	1 Liter		
Befüllung	über Kegelschmiernippel R 1/4		
Gewicht der leeren Pumpe	ca. 6 kg		
Schmierstoffe ²⁾	Schmierfette NLGI II und NLGI III ¹⁾ /Fließfette NLGI 00, 000		
Förderleistung Pumpenelement ²⁾	ca. 0,2 ccm (pro Hub)	ca. 1,0 ccm (pro Minute)	
Förderleistung Verteiler	ca. 0,2 ccm (pro Zyklus)		
Maximale Laufzeit der Pumpe	30 Minuten		

¹⁾ Schmierfette der Klasse NLGI III können nur unter bestimmten Einsatzbedingungen gefördert werden. Daher ist die Förderbarkeit vorher mit SKF zu klären.

²⁾ Hinweise in den Kapiteln 4.6. und 4.7 beachten.

	Temperatur [°C]	-25 °C	-20 °C	+25 °C
024 V DC	Drehzahl [rpm]	5,3-6,0	6,2-7,3	7,3-8,3
120 VAC	Drehzahl [rpm]	5,9-6,9	8,3	8,5-9,0
230 VAC	Drehzahl [rpm]	2,5-5, 6	6,5-6,8	6,9-7,1

Die angegebenen Drehzahlen sind abhängig von Gegendruck und Temperatur. Es gilt generell: Je höher der Gegendruck und je niedriger die Temperatur, desto niedriger die Drehzahl.

4.2 Elektrik

Pumpenvariante	24 V DC	120 V AC 60 Hz	230 V AC 50 Hz
Spannungsversorgung mit Würfelstecker (links)	ja	ja	ja
Toleranz Eingangsspannung	-20 / +30 %	± 10 %	± 10 %
Stromaufnahme (maximal)	≤ 1 A	≤ 1 A	≤ 0,5 A
Schutzklassen	PELV		
Eingänge	verpolungssicher, kurzschlussfest, potenzialgebunden		
Störmeldesignale mit Würfelstecker (rechts)	ja	ja	ja
Schutz- und Trennvorrichtung zur Freischaltung notwendig	ja	ja	ja
Schaltspannung	48 V AC / DC	48 V AC / DC	48 V AC / DC
IP-Schutzklasse Bajonettstecker	65	65	65
Störungsrelais AC für Leermeldung und Fehlermeldungen	230 V AC	230 V AC	230 V AC
Schaltstrom maximal	5 A	5 A	5 A
Störungsrelais DC für Leermeldung und Fehlermeldungen	24 V DC	24 V DC	24 V DC
Schaltstrom maximal	5 A	5 A	5 A
Restwelligkeit (DIN 41755)	± 5 %	± 5 %	± 5 %
# IP 67 nur bei Würfelsteckern mit vorkonfektioniertem Kabel			

4.3 Werkseinstellungen von Pumpen

Programmierschritt/Wert	Werkseinstellung	Einstellbereich
P1 Pausenzeit in Stunden	6 Stunden	0-59 Stunden
P2 Pausenzeit in Minuten	0 Minuten	0-59 Minuten
P3 Verteilerumläufe pro Arbeitszyklus	1 Umlauf	V DC Pumpen 1-5 Umläufe VAC Pumpen 1-3 Umläufe#
P4 Signalausgang Störungsrelais	no	no (Schließer)/ nc (Öffner)
P5 Differenzierung Leer- und Störmeldung	--	-- (keine Differenzierung) -U (Ausgangssignal als Öffner) -Π (Ausgangssignal als Schließer)
P 6 Startphase	SP	[SP] Pumpe beginnt mit Pausenzeit [SO] Pumpe beginnt mit Schmierzeit
Laufzeit (maximal)	30 Minuten	Nicht veränderbar
Maximal einstellbare Pausenzeit = 59 Stunden 59 Minuten Minimal einstellbare Pausenzeit V DC-Pumpe = 4 Minuten Minimal einstellbare Pausenzeit V AC-Pumpe = 20 Minuten # Um Störungen der Pumpe durch Überschreiten der maximalen Laufzeit zu vermeiden, müssen bei den VAC-Varianten folgende Werte eingehalten werden: maximal 3 Zyklen		

4.4 Anzugsdrehmomente

Nachfolgend angegebene Anzugsdrehmomente sind bei der Montage oder Reparatur der Pumpe einzuhalten.

Pumpe mit Fundament, Maschine oder Fahrzeug 18 Nm ± 1 Nm

Verteiler mit TLMP-Pumpe 9 Nm ± 1 Nm

Pumpenelement mit Pumpengehäuse 25 Nm ± 2 Nm

Auslassverschraubung am Verteiler

schraubbar 17 Nm ± 1 Nm

steckbar 12 Nm ± 1 Nm

Kontrollstiftverschraubung 18 Nm ± 1 Nm

Verschlussschraube (Auslass) 15 Nm ± 1 Nm

Verschlussschraube (Kolben) 18 Nm ± 1 Nm

Überwurfmutter an Auslassverschraubung

Kunststoffrohr 10 Nm ± 1 Nm

Stahlrohr 11 Nm ± 1 Nm

Deckel Pumpengehäuse 1,6 Nm + 0,8 Nm

Behälter mit Pumpengehäuse 7 Nm + 1 Nm

4.5 Erforderliche Schmierstoffkonsistenzen im Falle einer intermittierenden Leermeldung

Zur korrekten Funktion der intermittierenden Leermeldung sind die nachfolgenden Schmierstoffkonsistenzen einzuhalten.

NLGI-Klasse	Temperatur	NLGI-Klasse	Temperatur
0,5	≤ + 20 °C	1,5	≤ + 50 °C
1,0	≤ + 40 °C	2,0	≤ + 70 °C

* maximal zulässige Pumpenbetriebstemperatur



Für Schmierfette der NLGI Klasse ≤ 0 ist die intermittierende Leermeldung nicht geeignet.

4.6 Nutzbares Behältervolumen

Das nutzbare Behältervolumen hängt wesentlich von der Konsistenz (NLGI-Klasse) und der Einsatztemperatur des verwendeten Schmierstoffs ab. Bei hoher Konsistenz und niedriger Temperatur haftet in der Regel mehr Schmierstoff an den inneren Oberflächen des Behälters/der Pumpe an und steht somit nicht mehr als förderbarer Schmierstoff zur Verfügung.

Nutzbares Behältervolumen
1-Liter-Behälter mit Leermeldung (XL)

Schmierstoffe mit vergleichsweise hoher Konsistenz ⁴⁾ ca. 0,5 bis 0,8 Liter

Schmierstoffe mit vergleichsweise niedriger Konsistenz ⁵⁾ ca. 0,6 bis 0,9 Liter

⁴⁾ Schmierstoffkonsistenzen von NLGI-2-Schmierstoffen bei + 20 °C bis zur maximal zulässigen Schmierstoffkonsistenz.

⁵⁾ Schmierstoffkonsistenzen von NLGI-000 Schmierstoffen bei + 70 °C bis zu Schmierstoffkonsistenzen von NLGI-1,5-Schmierstoffen bei + 20 °C.

4.7 Schmierstoffbedarf zur Erstbefüllung einer leeren Pumpe

Zum Füllen einer leer gelieferten Pumpe bis zur MAX-Markierung des Behälters sind nachfolgende Schmierstoffmengen notwendig.

Behältergröße	Menge	Bei Verwendung von Schmierstoffen mit vergleichsweise geringer Konsistenz in Pumpen, die starken Vibrationen oder Kippbewegungen (z. B. Baumaschinen, Landmaschinen) ausgesetzt sind, ist ein Abstand von ca. 25 mm unterhalb der MAX-Markierung des Behälters einzuhalten. Dies verhindert das Eindringen von Schmierstoff in die Behälterlüftung. Dieser Wert muss bei sehr starken Vibrationen erhöht werden und kann bei geringen Vibrationen reduziert werden. Eine Änderung der Befüllhöhe von 10 mm entspricht einer Volumenänderung von ca. 0,2 Liter.
1 Liter	1,75 Liter ± 0,15	

5. Lieferung, Rücksendung und Lagerung

5.1 Lieferung

Nach Empfang der Sendung diese auf eventuelle Schäden und anhand der Lieferpapiere auf Vollständigkeit prüfen. Transportschäden unverzüglich der Spedition melden. Das Verpackungsmaterial ist so lange aufzubewahren, bis eventuelle Unstimmigkeiten geklärt sind. Beim internen Transport eine sichere Handhabung gewährleisten.

5.2 Rücksendung

Alle Teile vor der Rücksendung reinigen und sachgemäß verpacken (d. h. unter Beachtung der Vorschriften des Empfängerlandes). Das Produkt ist vor mechanischen Einwirkungen, z. B. Stößen, zu schützen. Es gibt keine Einschränkungen für den Land-, Luft oder Seetransport.

Rücksendungen sind folgendermaßen auf der Verpackung zu kennzeichnen.



5.3 Lagerung



Vor der Anwendung die Produkte auf mögliche Schäden während der Lagerung prüfen. Dies gilt insbesondere für Teile aus Kunststoff und Kautschuk (Versprödung) sowie für mit Schmierstoff gefüllte Komponenten (Alterung).

Für SKF-Produkte gelten folgende Bedingungen für die Lagerung:

- Der zulässige Lagertemperaturbereich entspricht dem Betriebstemperaturbereich (siehe Technische Daten)
- Trocken, staub- und vibrationsfrei in geschlossenen Gebäuden
- Keine korrosiven, aggressiven Materialien am Ort der Lagerung (z. B. UV-Strahlen, Ozon)
- Geschützt vor Ungezieferbefall und Tieren
- In der Original-Produktverpackung
- Abgeschirmt vor in der Nähe befindlichen Wärme- und Kältequellen

- Bei hohen Temperaturschwankungen oder hoher Luftfeuchtigkeit sind geeignete Maßnahmen (z. B. Heizung) zu treffen, um die Bildung von Kondenswasser zu verhindern.

6. Montage

6.1 Allgemeines

Die in der Anleitung genannten Produkte dürfen nur von qualifiziertem Fachpersonal eingebaut, bedient, gewartet und repariert werden. Qualifiziertes Fachpersonal sind Personen, die vom Betreiber des Endproduktes, in welches das beschriebene Produkt eingebaut wird, geschult, beauftragt und eingewiesen wurden.

Diese Personen sind aufgrund ihrer Ausbildung, Erfahrung und Unterweisung mit den einschlägigen Normen, Bestimmungen, Unfallverhütungsvorschriften und Betriebsverhältnissen vertraut. Sie sind berechtigt, die jeweils erforderlichen Tätigkeiten auszuführen und erkennen und vermeiden dabei möglicherweise auftretende Gefahren. Vor der Montage des Produktes sind das Verpackungsmaterial sowie eventuelle Transportsicherungen zu entfernen. Das Verpackungsmaterial ist so lange aufzubewahren, bis eventuelle Unstimmigkeiten geklärt sind.

HINWEIS



Technische Daten (siehe Kapitel 4) beachten.

6.2 Anbauteil

Das Produkt soll geschützt vor Feuchtigkeit und Vibration sowie leicht zugänglich montiert werden, so dass alle weiteren Installationen problemlos vorgenommen werden können. Die Angaben zur maximal zulässigen Umgebungstemperatur sind den technischen Daten zu entnehmen.

Bei der Montage und insbesondere beim Bohren ist unbedingt auf Folgendes zu achten:

- Andere Aggregate dürfen durch die Montage nicht beschädigt werden.
- Das Produkt darf nicht im Aktionsradius beweglicher Teile montiert werden.
- Das Produkt muss in einem ausreichend großen Abstand von Wärme- und Kältequellen montiert werden.
- Sicherheitsabstände sowie gesetzliche Montage- und Unfallverhütungsvorschriften sind einzuhalten.

		VORSICHT
<p>Stromschlag Vor allen Arbeiten an elektrischen Teilen ist die Pumpe elektrisch vom Netz zu trennen. Der Anschluss der 24 V DC Pumpe darf nur über eine sichere galvanische Trennung (PELV) erfolgen.</p>		

6.3 Mindesteinbaumaße

Um genügend Platz für Wartungsarbeiten oder Freiraum für eine eventuelle Demontage des Produktes zu gewährleisten, sollte in jede Richtung zusätzlich zu den angegebenen Abmessungen ein Freiraum von mindestens 50 mm vorgesehen werden.

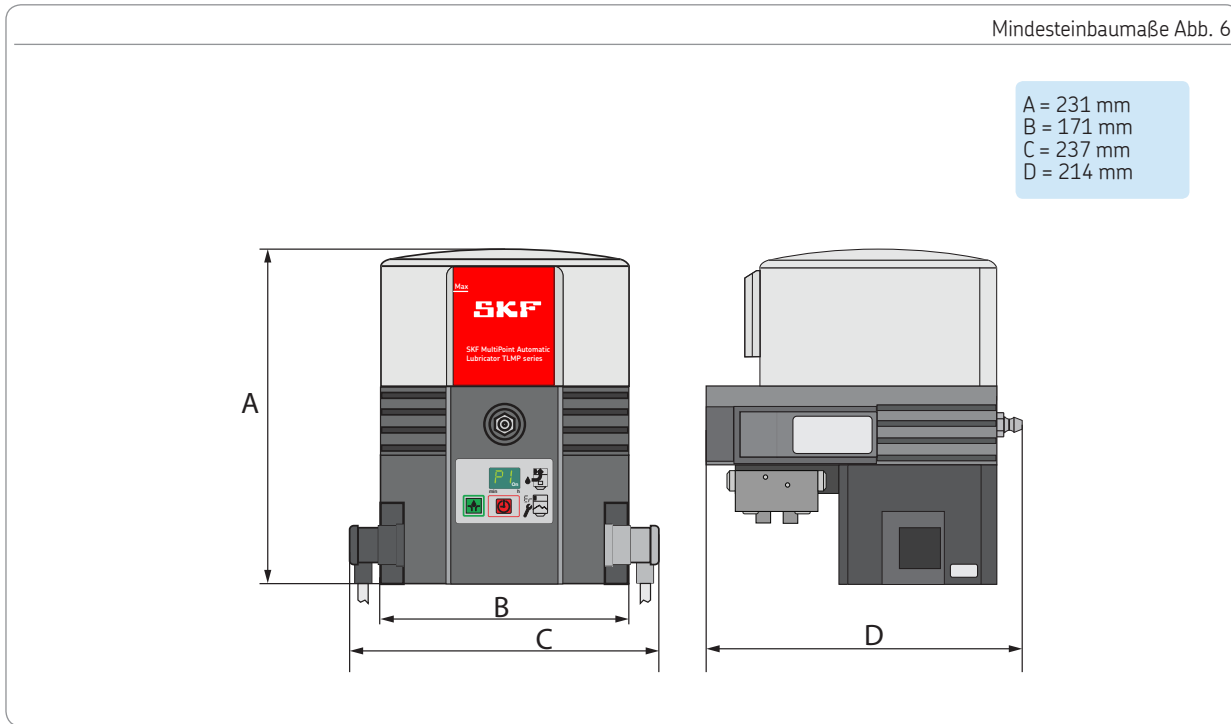

6.4 Anschlussmaße

Die Pumpe wird an den beiden Montagebohrungen befestigt. Die Befestigung erfolgt mit den im Lieferumfang enthaltenen Befestigungsmaterialien.

2 x M8 Schraube

2 x M8 Mutter (selbstsichernd)

2 x Unterlegscheibe

Anzugsdrehmoment = 18 Nm

Anschlussmaße Abb. 7

Anschlussmaße
E = Lochabstand 146 mm
F = Höhe 110 mm

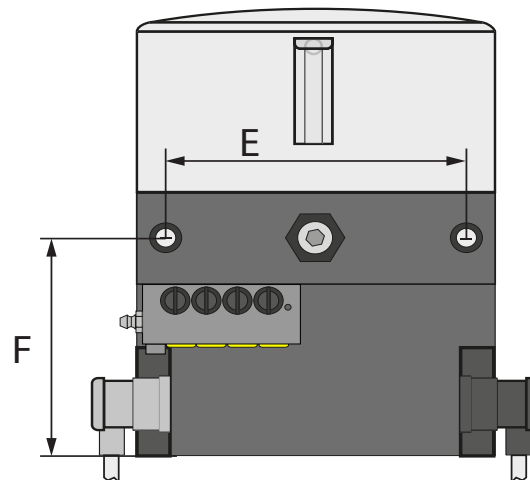

6.5 Elektrischer Anschluss

Der elektrische Anschluss muss so erfolgen, dass keine Zugkräfte auf das Produkt übertragen werden (spannungsfreier Anschluss). Gehen Sie zum elektrischen Anschluss folgendermaßen vor:

Würfelstecker

- Würfelstecker ohne Kabel mit geeignetem Kabel konfigurieren. Anschluss des Kabels siehe Schaltbild auf Würfelstecker oder entsprechendes Schaltbild in dieser Anleitung (siehe Kapitel 12).
- Schutzkappen an den elektrischen Anschlüssen der Pumpe entfernen.

- Stecker mit Dichtung auf Anschlüsse setzen und mit der Schraube befestigen.

HINWEIS

Elektrische Kenndaten (siehe Kapitel 4) beachten.

6.6 Erstbefüllung von Pumpen

Gehen Sie zur Erstbefüllung folgendermaßen vor:

- Gefäß zur Aufnahme von austretendem Schmierstoff unter Pumpe platzieren.
- Die gelben Transportverschlüsse (7.1) aus den Auslässen des Verteilers schrauben.
- Nicht benötigte Auslässe des Verteilers mit Verschlusschrauben verschließen.
- Befüllanschluss der Fettpresse oder Transferpumpe auf den Befüllnippel (2) setzen.
- Behälter bis zur MAX-Markierung (Abb. 19) mit Schmierstoff füllen. Hierzu die Hinweise des Kapitels 4.8 beachten.
- Pumpe durch Drücken der Taste (3.1) laufen lassen bis an den offenen Auslässen des Verteilers Schmierstoff austritt.
- Pumpe ausschalten.
- Vorgefüllte Schmierstoffleitungen an die offenen Auslässe des Verteilers montieren und anschließend mit den Schmierstellen verbinden.

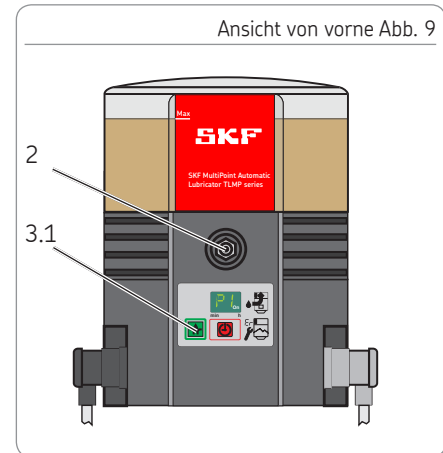
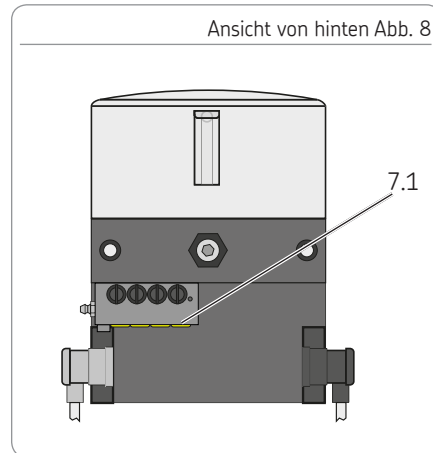

Die Pumpe ist nun mit den Werkseinstellungen betriebsbereit oder kann durch Ändern der Parameter (Programmierung) angepasst werden.

6.7 Programmierung

Zur Programmierung von TLMP 1008 Pumpen ist entsprechend dem folgenden Programmierschema vorzugehen.

Taste 3.2 und Taste 3.3 gleichzeitig für ca. 4 Sekunden drücken, um in den ersten Programmierschritt P1 zu gelangen. Nach dem Loslassen wird der eingestellte Wert angezeigt. Wert des Programmierschrittes durch Drücken der Taste 3.3 ändern.

Geänderten Wert durch Drücken der Taste 3.2 innerhalb von 30 Sekunden übernehmen, sonst geht dieser verloren.

Die Programmierung wird mit dem nächsten Programmierschritt P2 fortgesetzt. Nach Quittierung des letzten Programmierschrittes P6 ist die Programmierung beendet.

Programmierschritte

P1 Einstellen der Pausenzeit in Stunden

P2 Einstellen der Pausenzeit in Minuten

P3 Einstellen der Verteilerumläufe

P4 Einstellen des Ausgangssignals am Überwachungsrelais

P5 Einstellen der Unterscheidung zwischen Fehler- und Leermeldesignal

P6 Einstellen der Startphase

A = Programmierschritt

B = Möglicher Wert

C = Wert ändern durch Drücken der Taste

D = Möglicher neuer Wert

E = Übernahme des geänderten Wertes durch Drücken der Taste 3.2 innerhalb von 30 Sekunden und weiter mit nächstem Programmierschritt. Übernahme/ Ende der Programmierung durch Drücken der Taste 3.3 nach dem letzten Programmierschritt.

Hinweise zur Programmierung

Einstellungen erfolgen nur in eine Richtung (+) Schnelldurchlauf durch Dauerbetätigung der Taste 3.3.

Programmierschema Abb. 10

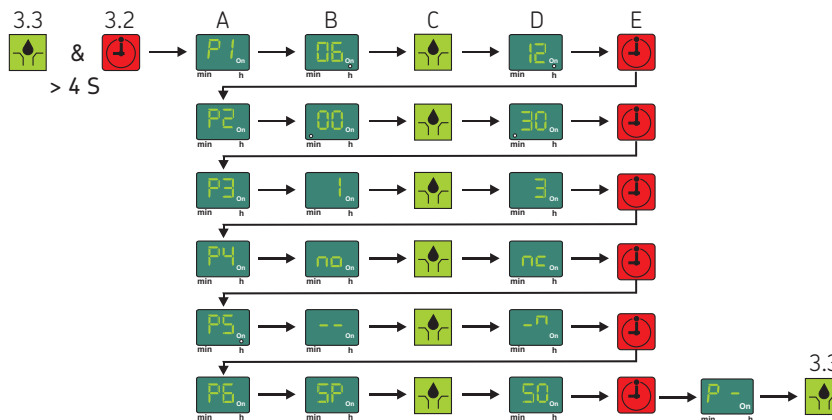

7. Inbetriebnahme

7.1 Allgemeines

Die Inbetriebnahme der vollständig und korrekt montierten TLMP-Pumpe erfolgt über den Maschinenkontakt bzw. den Fahrschalter. Erscheint nach dem Einschalten „EP“, „Er“ im Display, liegt eine Störung vor.

HINWEIS

Wird die Versorgungsspannung innerhalb einer Minute nach dem Einschalten unterbrochen, beginnt die Pausenzeit nach dem erneuten Einschalten von vorne.

Wird die Versorgungsspannung nach einer Minute nach dem Einschalten unterbrochen, läuft die Pausenzeit nach dem Wiedereinschalten an der Stelle weiter, an der sie unterbrochen wurde.

7.2 Zusatzschmierung auslösen

Um eine Zusatzschmierung auszulösen, gehen Sie folgendermaßen vor:

- Taste 3.3 mindestens 2 Sekunden drücken.
- Die Pumpe beginnt zu arbeiten. Gleichzeitig wird die bereits abgelaufene Pausenzeit zurückgestellt.
- Im Display erscheint das Symbol „Pumpe läuft“.

HINWEIS

Die Länge der Zusatzschmierung entspricht der eingestellten Anzahl von Verteilerumläufen pro Arbeitszyklus.

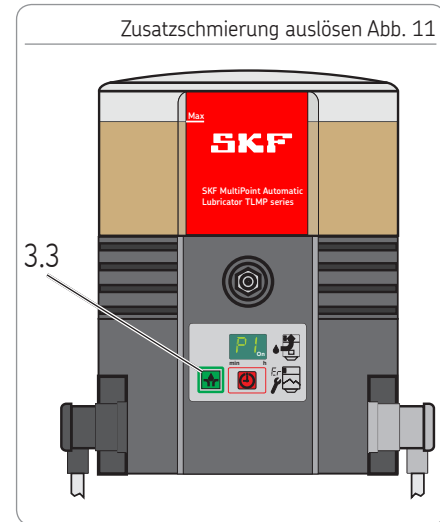

8. Betrieb, Außerbetriebnahme und Entsorgung

8.1 Allgemeines

Nach korrektem elektrischen Anschluss und dem Füllen mit Schmierstoff ist die Pumpe betriebsbereit.

Inbetriebnahme bzw. Außerbetriebnahme erfolgt durch Ein- bzw. Ausschalten der übergeordneten Maschine bzw. des Fahrzeuges.

ACHTUNG

Beschädigung der Pumpe

Beim Befüllen sicherstellen, dass keine Verschmutzungen in den Behälter gelangen.

Überfüllung des Behälters

Die Ausdehnung des Schmierstoffs bei Temperaturerhöhung berücksichtigen.

8.2 Befüllen des Behälters im Betrieb

Füllen über Befüllnippel

- Füllanschluss an Befüllnippel (5) anschließen und Behälter bis kurz unterhalb der MAX-Markierung auffüllen. Hierzu die Hinweise des Kapitels 4.8 beachten.

8.3 Vorübergehende Außerbetriebnahme

Eine vorübergehende Außerbetriebnahme erfolgt durch Trennung von der Stromversorgung.

8.4 Außerbetriebnahme und Entsorgung

Zur endgültigen Außerbetriebnahme sind die gesetzlichen Vorschriften zur Entsorgung zu beachten. Gegen Erstattung der entstehenden Kosten kann das Produkt auch vom Hersteller zur Entsorgung zurückgenommen werden. Die Recyclebarkeit der Bauteile ist gegeben.

Entsorgung Abb. 12



9. Wartung, Reinigung und Reparatur

9.1 Allgemeines

Für Schäden, die durch unsachgemäße Wartung, Reparatur oder Reinigung entstehen, ist jegliche Haftung ausgeschlossen.

9.2 Wartung

- Es gibt keine durch den Kunden zu wartenden Teile.

9.3 Reinigung

- Gründliche Reinigung aller äußeren Oberflächen. Keine aggressiven Reinigungsmittel verwenden. Eine Innenreinigung ist nur bei versehentlicher Verwendung von verunreinigten Schmierstoffen notwendig.

9.4 Austausch Folientastatur

Gehen Sie zum Austausch der Folientastatur folgendermaßen vor:

- Pumpe elektrisch vom Netz trennen. Verschraubung (5.1) am Stecker (A1) lösen und Stecker abziehen.
- Deckel des Pumpengehäuses an den vier Schrauben (11) abschrauben und vorsichtig nach unten entfernen.

- Steuerplatine (10) vorsichtig von unten nach oben aus Halterung im Deckel heben, bis der blaue Stecker (10.1) der Steuerplatine gut zugänglich ist.
- Blauen Stecker von der Steuerplatine abziehen.
- Die aufgeklebte Folientastatur vorsichtig vom Gehäuse lösen und zusammen mit dem Anschlusskabel entfernen.
- Anschlusskabel der neuen Folientastatur von vorne durch die Öffnung für die Folientastatur im Gehäuse führen und auf den entsprechenden Anschluss der Steuerplatine stecken. Auf korrekte Orientierung des Steckers achten.
- Steuerplatine vorsichtig in Halterung stecken.
- Neue Folientastatur auf Gehäuse kleben.
- Deckel des Pumpengehäuses mit vier neuen mikroverkapselten Schrauben (11) montieren.

Anziehmoment = 1,6 Nm + 0,8 Nm.

- Stecker A1 wieder montieren, um Pumpe an das Stromnetz anzuschließen.

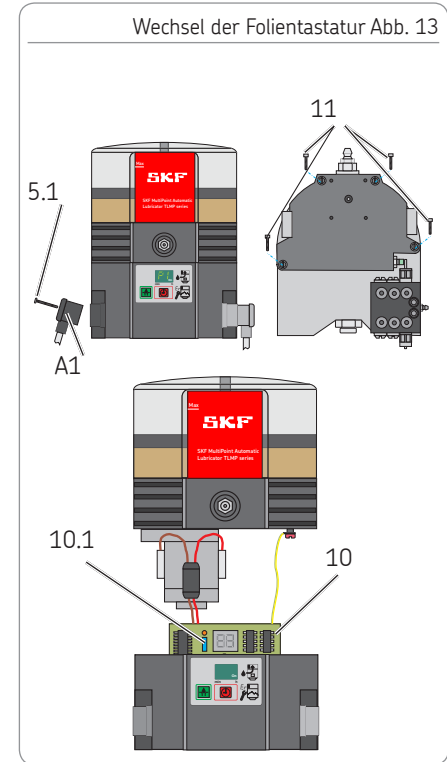

10. Störung, Ursache und Beseitigung

Störungsmeldungen		
Fehlermeldung am Display	Bedeutung	Abhilfe
Fehlermeldung LI	<ul style="list-style-type: none"> ○ Vorleermeldung Es ist nur noch wenig Schmierstoff vorhanden. Die Anzeige wechselt mit der Anzeige „Pumpe läuft“. 	<ul style="list-style-type: none"> ○ Behälter auffüllen
Fehlermeldung LL	<ul style="list-style-type: none"> ○ Leermeldung Kein Schmierstoff mehr vorhanden. Die Pumpe beendet noch den aktuellen Schmierzyklus. Ein erneuter Start kann erst nach Auffüllen des Behälters erfolgen 	<ul style="list-style-type: none"> ○ Behälter auffüllen
Fehlermeldung EP	<ul style="list-style-type: none"> ○ Fehler der Folientastatur oder ○ Fehler des Displays 	<ul style="list-style-type: none"> ○ Folientastatur tauschen ○ Steuerplatine tauschen
Fehlermeldung Er	<ul style="list-style-type: none"> ○ Es ist ein nicht näher spezifizierter Fehler aufgetreten. 	<ul style="list-style-type: none"> ○ Steuerplatine tauschen, ggf. ist die kpl. Pumpe zu tauschen
Kann der Fehler so nicht ermittelt und behoben werden, setzen Sie sich bitte mit unserem Kundendienst in Verbindung.		

Mechanische Störungen der Pumpen

Störung	Mögliche Ursache/Erkennbarkeit des Fehlers	Abhilfe
Lufteinschluss im Schmierstoff/Schmiersystem	<ul style="list-style-type: none"> ○ Visuelle Prüfung auf Blasen im Schmierstoff 	<ul style="list-style-type: none"> ○ Schmierstoff entlüften (ggf. mehrmals Zusatzschmierung auslösen)
Behälterlüftung verstopft	<ul style="list-style-type: none"> ○ Visuelle Prüfung auf Schmierstoff in der Behälterlüftung 	<ul style="list-style-type: none"> ○ Schmierstoff aus Behälterlüftung entfernen
Ansaugbohrung des Pumpenelements verstopft	<ul style="list-style-type: none"> ○ Nach Ausbau des Pumpenelements 	<ul style="list-style-type: none"> ○ Pumpenelement demontieren und reinigen
Kolben des Pumpenelementes verschlissen Rückschlagventil im Pumpenelement defekt	<ul style="list-style-type: none"> ○ Druckaufbau zu gering 	<ul style="list-style-type: none"> ○ Pumpenelement tauschen
Druckbegrenzungsventil defekt Blockade an einer Schmierstelle oder im SSV-Verteiler	<ul style="list-style-type: none"> ○ Schmierstoffaustritt am Druckbegrenzungsventil 	<ul style="list-style-type: none"> ○ Druckbegrenzungsventil tauschen. Prüfen der Schmierstelle und des SSV-Verteilers und ggf. Störung beseitigen

Kann der Fehler so nicht ermittelt und behoben werden, setzen Sie sich bitte mit unserem Kundendienst in Verbindung.

Mechanische Störungen der Pumpen

Störung	Mögliche Ursache/Erkennbarkeit des Fehlers	Abhilfe
Schmierstoffmenge an einer oder mehreren Schmierstellen weicht von den projektierten Werten ab	<ul style="list-style-type: none"> ○ Pausenzeit oder Anzahl der Verteilerumläufe falsch eingestellt. ○ Falsche Zusammenfassung von Auslässen am SSV-Verteiler 	<ul style="list-style-type: none"> ○ Einstellung der Pausenzeit und der Verteilerumläufe prüfen und ggf. korrigieren ○ Zusammenfassung der Auslässe prüfen und ggf. korrigieren
Pumpe läuft permanent/ Pumpe schaltet nicht ab	<ul style="list-style-type: none"> ○ Kontrollstift am Verteiler bewegt sich nicht innerhalb des Schaltabstandes des Näherungsschalters oder Kontrollstift befindet sich nicht mittig vor dem Näherungsschalter 	<ul style="list-style-type: none"> ○ Position und Abstand des Kontrollstifts prüfen (Abstand < 0,5 mm) und ggf. korrigieren

Kann der Fehler so nicht ermittelt und behoben werden, setzen Sie sich bitte mit unserem Kundendienst in Verbindung.

Elektrische Störungen

Störung	Mögliche Ursache/Erkennbarkeit des Fehlers	Abhilfe
Spannungsversorgung zur Pumpe unterbrochen	<ul style="list-style-type: none"> ○ Erkennbar - Display der Pumpe aus - Fehler in der übergeordneten Maschine/dem Fahrzeug. ○ Externe Sicherung defekt ○ Stecker (A1) der Spannungsversorgung an der Pumpe nicht korrekt befestigt 	<ul style="list-style-type: none"> ○ Siehe Dokumentation der übergeordneten Maschine/ dem Fahrzeug ○ Externe Sicherung prüfen und ggf. tauschen ○ Stecker (A1) auf korrekte Befestigung prüfen und ggf. korrigieren
Spannungsversorgung von der Steuerplatine zum Motor unterbrochen	<ul style="list-style-type: none"> ○ Display der Pumpe aus 	<ul style="list-style-type: none"> ○ Spannungsversorgung von der Steuerplatine zum Motor prüfen und ggf. korrigieren
Motor läuft nicht trotz umlaufender Segmentanzeige	<ul style="list-style-type: none"> ○ Motoranschluss fehlerhaft 	<ul style="list-style-type: none"> ○ Motoranschluss gemäß dem entsprechenden Schaltbild prüfen.
Motor defekt	<ul style="list-style-type: none"> ○ Pumpe läuft nicht nach Auslösen einer Zusatzschmierung trotz vorhandener Spannungsversorgung von extern und der Steuerplatine 	<ul style="list-style-type: none"> ○ Pumpe tauschen

Kann der Fehler so nicht ermittelt und behoben werden, setzen Sie sich bitte mit unserem Kundendienst in Verbindung.

11. Ersatzteile

Die Ersatzteile dienen ausschließlich als Ersatz für baugleiche defekte Teile.
Modifizierungen (Ausnahme Dosierschrauben) an bestehenden Pumpen sind damit nicht erlaubt.

11.1 SSV-Verteiler

Bezeichnung	Stk.	Sachnummer
SSV-Verteiler 8 K Anbau hinten (inkl. Kontrollstift)	1	TLMP 1-D8
SSV-Verteiler 18 K Anbau hinten (inkl. Kontrollstift)	1	TLMP 1-D18

11.2 Dichtungssatz

Bezeichnung	Stk.	Sachnummer
Dichtungssatz		TLMP 1-S

11.3 Schaumstofffilter

Bezeichnung	Stk.	Sachnummer
Schaumstofffilter	1	TLMP 1-F

11.4 Rohrleitungen und Anschlüsse

Bezeichnung	Stk.	Sachnummer
20-Meter-Rohrleitung	1	TLMP 1-T
Anschlussset (20-Meter-Rohrleitung, 7 Verschlussstopfen, 8 Rohrverschraubungen, 8 Schmierstoffauslässe)	1	TLMP 1-TC

11.5 Folientastatur

Bezeichnung	Stk.	Sachnummer
Folientastatur selbstklebend	1	TLMP 1-K

11.6 Pumpelement

Bezeichnung	Stk.	Sachnummer
Pumpelement D6	1	TLMP 1-P

11.7 Adapter M22 x 1,5

Bezeichnung	Stk.	Sachnummer
Adapter M22 x 1,5 mit Schmiernippel	1	TLMP 1-A

Abb. 11.1



Abb. 11.2



Abb. 11.3

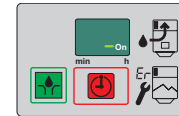

11.8 Behälter

Bezeichnung	Stk.	Sachnummer
Klarsichtbehälter 1 Liter mit Dichtung und Aufklebern	1	TLMP 1-R

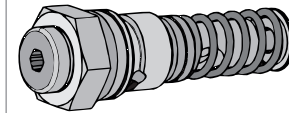
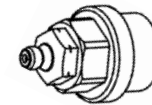
11.9 Gehäuseabdeckungen Austausch-Kit

Bezeichnung	Stk.	Sachnummer
Gehäuseabdeckungen Austausch-Kit	1	TLMP 1-H

Ein Austausch-Kit besteht aus: Gehäuseabdeckung inkl. Membran, Folientastatur, Gehäusedichtung, Stecker für Zuleitung inkl. Schutzkappe, der entsprechenden Anzahl an mikroverkapselten Gehäuseschrauben und den notwendigen Aufklebern.

Abb. 11.4



Abb. 11.5



11.10 Motoren V DC

Bezeichnung	Stk.	Sachnummer
Pumpenmotor 24 V DC mit Motoranschlusskabel	1	TLMP 1-M24

Abb. 11.6

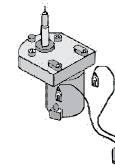

11.11 Elektrische Anschlüsse

Bezeichnung	Stk.	Sachnummer
Würfelstecker Anschlussdose (schwarz) mit 10 m Kabel	1	TLMP 1-E

Abb. 11.7

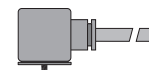

11.12 Steuerplatine Austausch-Kit

	Spannung	Jumper	Stk.	Sachnummer	
	120	VAC	NEIN	1	TLMP 1-C120
	230	VAC	NEIN	1	TLMP 1-C230
	24	V DC	NEIN	1	TLMP 1-C24

Abb. 11.8

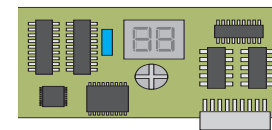

Ein Austausch-Kit besteht aus: Steuerplatine, Gehäusedichtung, der entsprechenden Anzahl an mikroverkapselten Gehäuseschrauben und der Serviceanleitung zum Austausch der Steuerplatine.

12. Schaltpläne

12.1 Legende

Kabelfarben gemäß IEC 60757							
Abkürzung	Farbe	Abkürzung	Farbe	Abkürzung	Farbe	Abkürzung	Farbe
BK	Schwarz	GN	Grün	WH	Weiß	PK	Pink
BN	Braun	YE	Gelb	OG	Orange	TQ	Türkis
BU	Blau	RD	Rot	VT	Violett		

Bauteile			
Abkürzung	Bedeutung	Abkürzung	Bedeutung
X1	Stecker für Anschluss A1	LL	Leermeldung
X2	Stecker für Anschluss A2	LLV	Leermeldung mit Vorwarnung
X6	Stecker für Anschluss Leermeldung	PCB	Steuerplatine
X9	Stecker für Anschluss externer SSV-Verteiler	mP	Mikroprozessor
CS	Zyklenschalter	mKP	Displayanzeige
L	Entstördrossel	MC	Maschinenkontakt
FE	Ferritkern	IS	Fahrschalter/Zündung
PE	Schutzleiter	M	Motor
F1 F2	Externe Sicherung		

12.2 Aderbelegung der Anschlussstecker Inhaltsverzeichnis noch aktualisieren

Aderbelegung Anschluss A1/X1			
Pin 1	Pin 2	Pin 3	PE
Y	Y	Y	Y
RD	BN	BK	GN/YE

Würfelstecker
EN 175301-803/DIN 43650/A

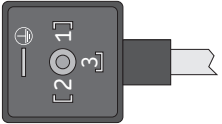

12.3 Schaltplan 24 V DC, mit Würfelstecker

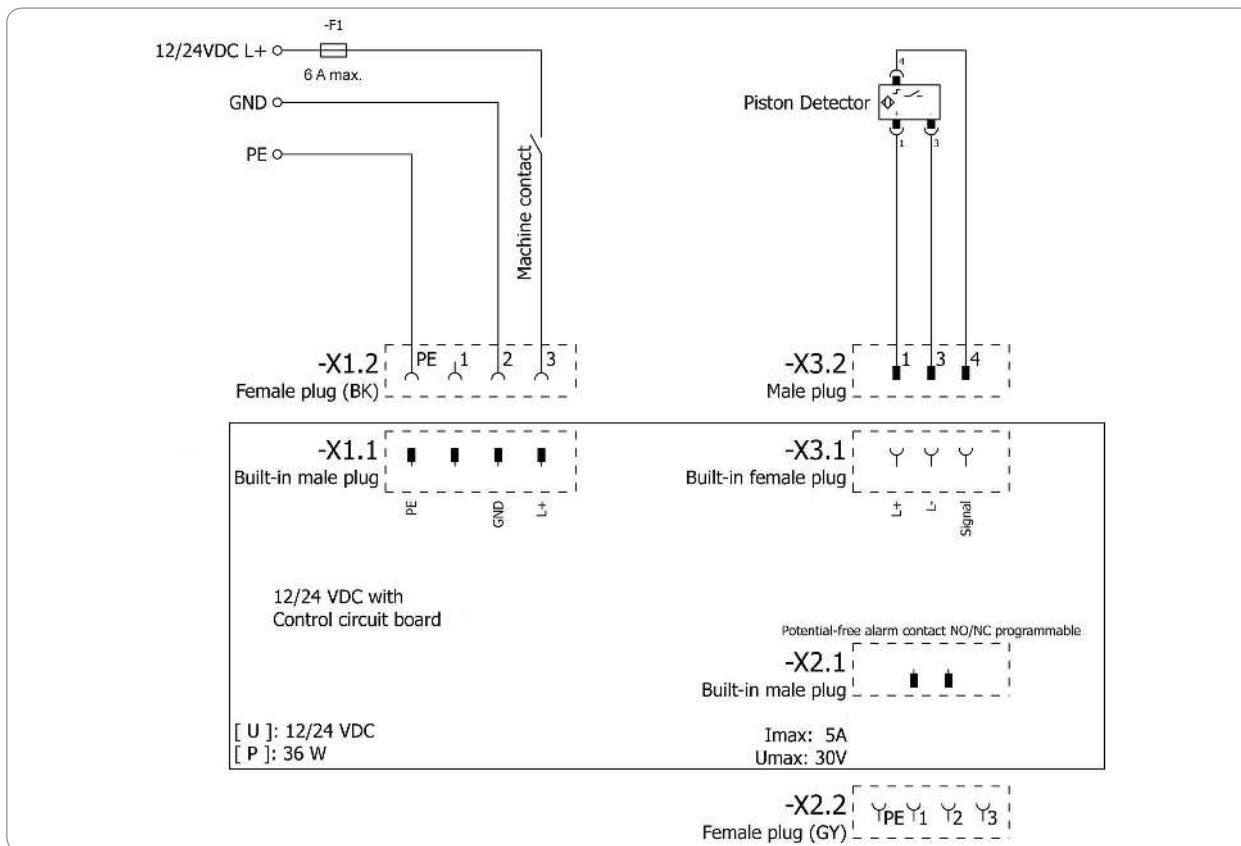

12.4 Schaltplan 120 V DC, mit Würfelstecker

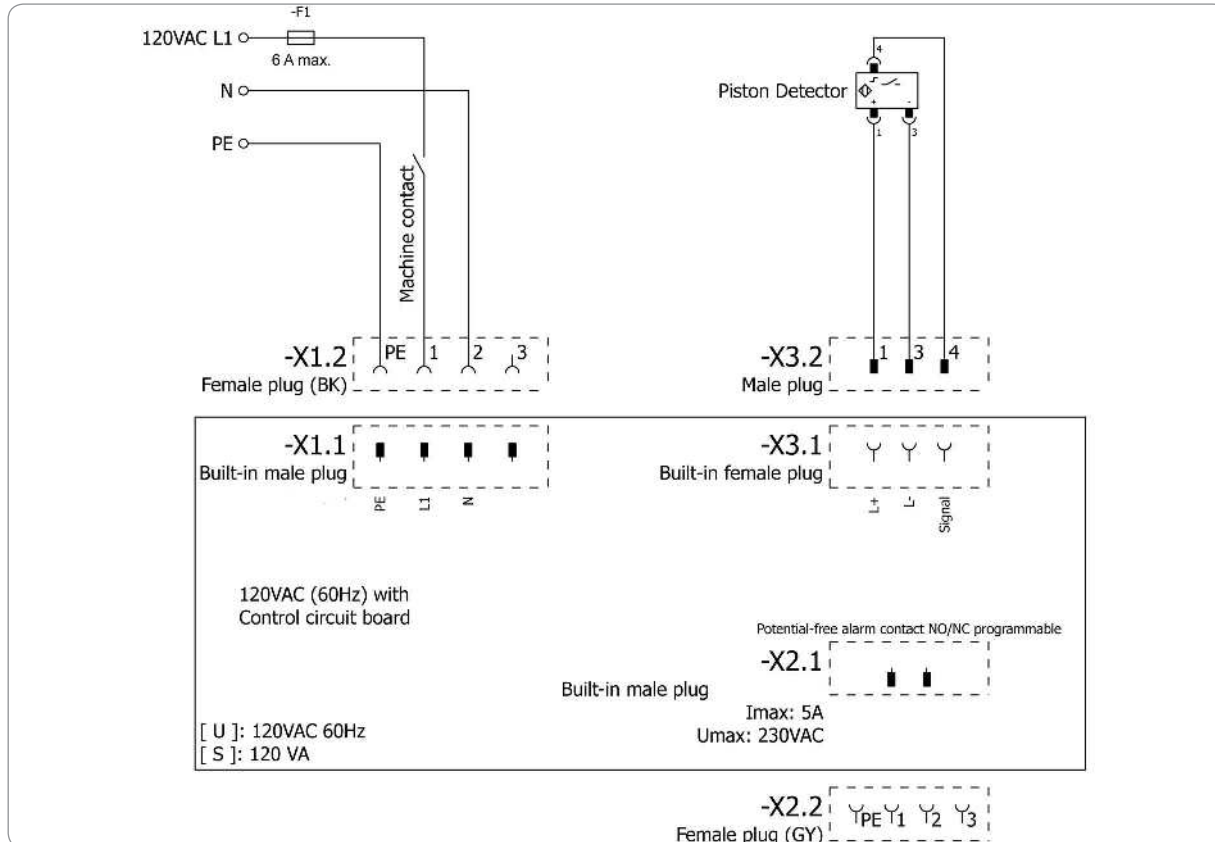

12.5 Schaltplan 230 V DC, mit Würfelstecker

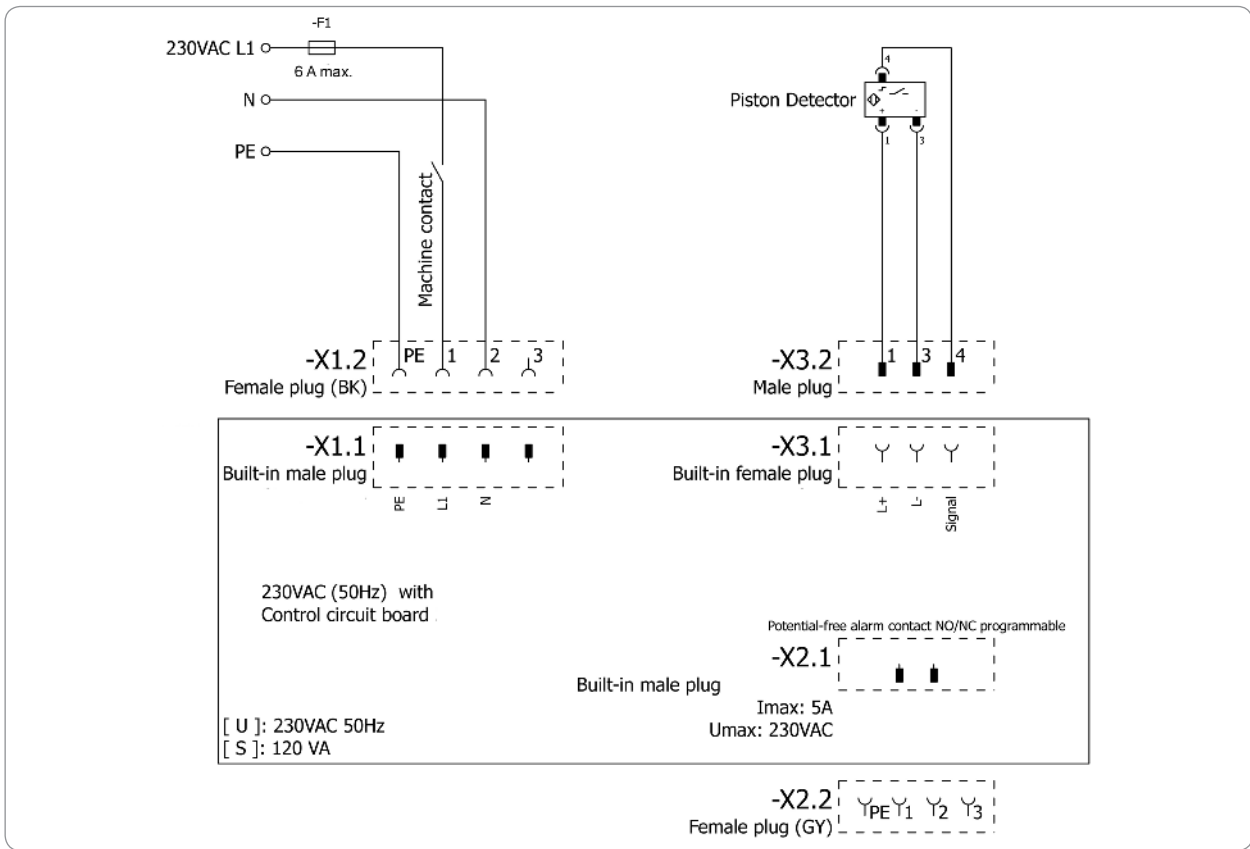

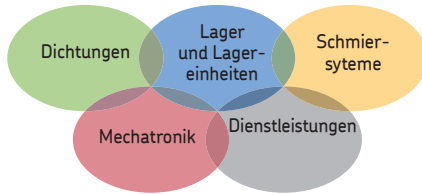

The Power of Knowledge Engineering

In der über einhundertjährigen Firmengeschichte hat sich SKF auf fünf Kompetenzplattformen und ein breites Anwendungswissen spezialisiert. Auf dieser Basis liefern wir weltweit innovative Lösungen an Erstausrüster und sonstige Hersteller in praktisch allen Industriebranchen.

Unsere fünf Kompetenzplattformen sind: Lager und Lagereinheiten, Dichtungen, Schmiersysteme, Mechatronik (verknüpft mechanische und elektronische Komponenten, um die Leistungsfähigkeit klassischer Systeme zu verbessern) sowie umfassende Dienstleistungen, von 3-D Computersimulationen über moderne Zustandsüberwachungssysteme für hohe Zuverlässigkeit bis hin zum Anlagenmanagement. SKF ist ein weltweit führendes Unternehmen und garantiert seinen Kunden einheitliche Qualitätsstandards und globale Produktverfügbarkeit.

SKF Maintenance Products
Kelvinbaan 16
3439 MT Nieuwegein
Niederlande
www.mapro.skf.com

MP5460DE
951-171-030-DE
Version 03
20.05.2017

Wichtige Information zum Produktgebrauch



Alle Produkte von SKF dürfen nur bestimmungsgemäß, wie in der jeweiligen Anleitung beschrieben, verwendet werden.
Nicht alle Schmierstoffe sind mit Zentralschmieranlagen förderbar. Auf Wunsch überprüft SKF den vom Anwender ausgewählten Schmierstoff auf die Förderbarkeit in Zentralschmieranlagen. Von SKF hergestellte Schmiersysteme oder deren Komponenten sind nicht zugelassen für den Einsatz in Verbindung mit Gasen, verflüssigten Gasen, unter Druck gelösten Gasen, Dämpfen und denjenigen Flüssigkeiten, deren Dampfdruck bei der zulässigen maximalen Temperatur um mehr als 0,5 bar über dem normalen Atmosphärendruck (1013 mbar) liegt.



SKF TLMP σειρά 1008/1018



MP5460EL
951-171-030-EL
20.05.2017
Έκδοση 03

Δήλωση ενσωμάτωσης EK σύμφωνα με την οδηγία 2006/42/EK για τα μηχανήματα, παράρτημα II μέρος 1B

Η κατασκευάστρια εταιρεία SKF Maintenance Products, Kelvinbaan 16, 3439 MT Nieuwegein, Κάτω Χώρες, δηλώνει δια της παρούσης ότι το ημιτελές μηχάνημα

Όνομασία προϊόντος: Αντλία για την τροφοδοσία λιπαντικού σε διακεκομμένη λειτουργία εντός κεντρικού συστήματος λίπανσης
 Τύπος TLMP 1008/ TLMP 1018
 Κωδικός προϊόντος: TLMP 1008/24DC, TLMP 1018/24DC, TLMP 1008/120V, TLMP 1018/120V, TLMP 1008/230V, TLMP 1018/230V
 Έτος κατασκευής: Βλέπε πινακίδα κατασκευαστή

πληροί τις κατωτέρω βασικές απαιτήσεις ασφάλειας και προστασίας της υγείας της οδηγίας περί μηχανημάτων 2006/42/EK κατά τη διάθεσή του στην αγορά.
 1.1.2, 1.1.3, 1.3.2, 1.3.4, 1.5.1, 1.5.6, 1.5.8, 1.5.9, 1.6.1, 1.7.1, 1.7.3, 1.7.4

Η ειδική τεχνική τεκμηρίωση σύμφωνα με το παράρτημα VII μέρος Β αυτής της οδηγίας έχει εκδοθεί. Υποχρεούμαστε να διαβιβάζουμε την ειδική τεχνική τεκμηρίωση σε ηλεκτρονική μορφή στις εθνικές αρχές κατόπιν αιτιολογημένου αιτήματος. Πληρεξούσια για την τεχνική τεκμηρίωση είναι ο Διευθυντής Τεχνικών Προτύπων, βλέπε διεύθυνση κατασκευαστή.

Επιπλέον χρησιμοποιήθηκαν οι ακόλουθες οδηγίες και τα (εναρμονισμένα) πρότυπα στους σχετικούς τομείς:
 2011/65/EU Οδηγία RoHS II (περιορισμός χρήσης ορισμένων επικίνδυνων ουσιών)
 2014/30/EE Ηλεκτρομαγνητική συμβατότητα | Βιομηχανία

Πρότυπο	Έκδοση	Πρότυπο	Έκδοση	Πρότυπο	Έκδοση	Πρότυπο	Έκδοση
DIN EN ISO 12100	2011	DIN EN 60947-5-1	2010	DIN EN 61000-6-2	2006	DIN EN 61000-6-4	2011
DIN EN 809	2012	DIN EN 61131-2	2008	Διορθωτικό	2011	DIN EN 60947-5-1	2010
DIN EN 60204-1	2007	Διορθωτικό	2009	DIN EN 61000-6-3	2011		
Διορθωτικό	2010	DIN EN 60034-1	2011	Διορθωτικό	2012		
DIN EN 50581	2013	DIN EN 61000-6-1	2007				

Το ημιτελές μηχάνημα επιτρέπεται να τεθεί σε λειτουργία αφού διαπιστωθεί ότι το μηχάνημα, στο οποίο το ημιτελές μηχάνημα πρέπει να ενσωματωθεί, πληροί τις διατάξεις της οδηγίας 2006/42/EK για τα μηχανήματα και όλες τις υπόλοιπες ισχύουσες οδηγίες.
 Nieuwegein, 02.01.2017

Sébastien David
 Υπεύθυνος ανάπτυξης προϊόντων και ποιότητας, Nieuwegein, Κάτω Χώρες
 SKF Maintenance Products



Στοιχεία έκδοσης

Κατασκευάστρια εταιρεία
SKF Maintenance Products
Kelvinbaan 16
3439 MT Nieuwegein
Κάτω Χώρες
www.mapro.skf.com
www.skf.com/lubrication

Σεμινάρια

Για να επιτύχει το μέγιστο επίπεδο ασφάλειας και αποδοτικότητας, η SKF διεξάγει λεπτομερή σεμινάρια. Συνιστάται η συμμετοχή στα εν λόγω σεμινάρια. Για πληροφορίες επικοινωνήστε με το αντίστοιχο τμήμα σέρβις της SKF.

Copyright

© Copyright SKF

Με επιφύλαξη παντός δικαιώματος.

Εγγύηση

Το εγχειρίδιο δεν περιέχει πληροφορίες σχετικά με την εγγύηση. Αυτές βρίσκονται στους γενικούς όρους της εταιρείας.

Αποκλεισμός ευθύνης

Η κατασκευάστρια εταιρεία δεν φέρει ευθύνη για ζημιές, οι οποίες προκλήθηκαν από:

- Μη ορθή χρήση, λανθασμένη συναρμολόγηση, λειτουργία, ρύθμιση, συντήρηση, επισκευή, αμέλεια ή ατυχήματα
- Χρήση μη ενδεδειγμένων λιπαντικών
- Λανθασμένη αντίδραση σε περίπτωση βλάβης
- Αυθαίρετες μετατροπές στο προϊόν
- Χρήση ανταλλακτικών, τα οποία δεν είναι γνήσια SKF

Η ευθύνη για απώλειες ή ζημιές, οι οποίες προκύπτουν από τη χρήση των προϊόντων μας, περιορίζεται στην τιμή αγοράς. Αποκλείεται ευθύνη για οποιαδήποτε έμμεση ζημιά.

Περιεχόμενα





Δήλωση ενσωμάτωσης EK σύμφωνα με την οδηγία 2006/42/EK για τα μηχανήματα, παράρτημα II μέρος 1B.....	2
Επεξήγηση συμβόλων, υποδείξεων και συντομογραφιών	6
1. Υποδείξεις ασφαλείας	8
1.1 Γενικές υποδείξεις ασφαλείας	8
1.2 Στοιχειώδης συμπεριφορά κατά τον χειρισμό του προϊόντος.....	8
1.3 Ορθή χρήση.....	9
1.4 Προβλέψιμη ασφαλέννη χρήση.....	9
1.5 Βάψιμο πλαστικών εξαρτημάτων	9
1.6 Μετατροπές στο προϊόν	10
1.7 Απαγόρευση συγκεκριμένων δραστηριοτήτων	10
1.8 Επιθεωρήσεις πριν από την παράδοση	10
1.9 Άλλα συνοδευτικά έγγραφα.....	10
1.10 Σημάνσεις στο προϊόν	11
1.11 Υποδείξεις σχετικά με την πινακίδα του κατασκευαστή	11
1.12 Πληροφορίες για τη σήμανση CE	11
1.13 Εξουσιοδοτημένα άτομα για τον χειρισμό της αντλίας	12
1.14 Οδηγίες για εξωτερικούς τεχνικούς	12
1.15 Παροχή προστατευτικού εξοπλισμού	12
1.16 μεταφοράς, συναρμολόγησης, συντήρησης, σφάλματος, επισκευής, θέση εκτός λειτουργίας, απόρριψης	13
1.17 Πρώτη θέση σε λειτουργία, καθημερινή θέση σε λειτουργία	14
1.18 Καθαρισμός	14
1.19 Παραμένοντες κίνδυνοι	15
2. Λιπαντικά.....	17
2.1 Γενικές πληροφορίες.....	17
2.2 Επιλογή λιπαντικών	17
2.3 Ανθεκτικότητα σε υλικά	17
2.4 Χαρακτηριστικά θερμοκρασίας	17
2.5 Παλαίωση των λιπαντικών	18
2.6 Συνιστώμενο εύρος θερμοκρασιών για λιπαντικά της SKF.....	19
3. Επισκόπηση/περιγραφή λειτουργίας.....	20
3.1 Αλλαγή ποσότητας παροχής του διανομέα SSV.....	22
3.2 Επιστροφή μη χρησιμοποιημένου λιπαντικού στην αντλία	23
3.3 Πληκτρολόγιο μεμβράνης	24
3.4 Προβολή με τον τρόπο λειτουργίας προβολής	25
3.5 Προβολή του τρόπου λειτουργίας προγραμματισμού.....	25
4. Τεχνικά χαρακτηριστικά	28
4.1 Γενικά τεχνικά χαρακτηριστικά	28
4.2 Ηλεκτρικά.....	29
4.3 Εργοστασιακές ρυθμίσεις αντλιών	30
4.4 Ροπές σύσφιξης.....	31
4.5 Απαραίτητες συστάσεις λιπαντικού σε περίπτωση διαλείποντος μηνύματος απουσίας λιπαντικού.....	31
4.6 Ωφέλιμος όγκος δοχείου	32
4.7 Απαιτούμενο λιπαντικό για την πρώτη πλήρωση μιας άδειας αντλίας	32
5. Παράδοση, επιστροφή και αποθήκευση	33
5.1 Παράδοση	33
5.2 Επιστροφή.....	33
5.3 Αποθήκευση	33
6. Συναρμολόγηση	34
6.1 Γενικές πληροφορίες.....	34
6.2 Προσάρτημα	34
6.3 Ελάχιστες διαστάσεις συναρμολόγησης	35
6.4 Διαστάσεις συνδεσμολογίας	36
6.5 Ηλεκτρική σύνδεση	37
6.6 Πρώτη πλήρωση αντλιών	38
6.7 Προγραμματισμός	39

7.	Θέση σε λειτουργία.....	40		
7.1	Γενικές πληροφορίες.....	40		
7.2	Έναρξη πρόσθετης λίπανσης.....	40		
8.	Λειτουργία, θέση εκτός λειτουργίας και απόρριψη.....	41		
8.1	Γενικές πληροφορίες.....	41		
8.2	Πλήρωση του δοχείου σε λειτουργία.....	41		
8.3	Προσωρινή θέση εκτός λειτουργίας.....	41		
8.4	Θέση εκτός λειτουργίας και απόρριψη.....	41		
9.	Συντήρηση, καθαρισμός και επισκευή.....	42		
9.1	Γενικές πληροφορίες.....	42		
9.2	Συντήρηση.....	42		
9.3	Καθαρισμός.....	42		
9.4	Αντικατάσταση ηλεκτρολογίου μεμβράνης.....	42		
10.	Βλάβη, αιτία και αντιμετώπιση.....	43		
11.	Ανταλλακτικά.....	47		
11.1	Διανομέας SSV.....	47		
11.2	Διάταξη παρεμβυσμάτων.....	47		
11.3	Φίλτρο αφρού.....	47		
11.4	Σωληνώσεις και συνδέσεις.....	47		
11.5	Ηλεκτρολόγιο μεμβράνης.....	48		
11.6	Στοιχείο αντλίας.....	48		
11.7	Προσαρμογέας M22 x 1,5.....	48		
11.8	Δοχείο.....	49		
11.9	Κιτ αντικατάστασης καλυμμάτων περιβλήματος.....	49		
11.10	Μοτέρ V DC.....	50		
11.11	Συνδέσεις μοτέρ V DC.....	50		
	11.12 Ηλεκτρικές συνδέσεις.....	50		
	11.13 Κιτ αντικατάστασης πίνακα ελέγχου.....	50		
12.	Ηλεκτρικά διαγράμματα.....	51		
12.1	Υπόμνημα.....	51		
12.2	Αντιστοίχιση κλώνων των βυσμάτων σύνδεσης.....	52		
12.3	Ηλεκτρικό διάγραμμα 24 V DC, με τετράγωνο βύσμα.....	53		
12.4	Ηλεκτρικό διάγραμμα 120 V DC, με τετράγωνο βύσμα.....	54		
12.5	Ηλεκτρικό διάγραμμα 230 V DC, με τετράγωνο βύσμα.....	55		

Επεξήγηση συμβόλων, υποδείξεων και συντομογραφιών

Στις παρούσες οδηγίες χρησιμοποιούνται οι ακόλουθες συντομογραφίες. Τα σύμβολα που περιέχονται στις υποδείξεις ασφαλείας υποδεικνύουν το είδος και την αιτία του κινδύνου.

	Γενική προειδοποίηση		Επικίνδυνη ηλεκτρική τάση		Κίνδυνος πτώσης		Καυτές επιφάνειες
	Ακούσια κατάποση		Κίνδυνος σύνθλιψης		Ένεση υπό πίεση		Αιωρούμενο φορτίο
	Εξαρτήματα που παρουσιάζουν κίνδυνο ηλεκτροστατικής εκκένωσης		Κίνδυνος έκρηξης		Στοιχεία προστατευόμενα από έκρηξη		
	Χρήση εξοπλισμού ατομικής προστασίας (προστατευτικά γυαλιά)		Χρήση εξοπλισμού ατομικής προστασίας (προστατευτική μάσκα)		Χρήση εξοπλισμού ατομικής προστασίας (προστατευτικά γάντια)		Χρήση εξοπλισμού ατομικής προστασίας (προστατευτική ενδυμασία)
	Χρήση εξοπλισμού ατομικής προστασίας (προστατευτικά υποδήματα)		Αποσύνδεση προϊόντος		Γενική υποχρέωση		
	Απαγορεύεται η πρόσβαση σε μη εξουσιοδοτημένα άτομα		Αγωγός προστασίας		Υπερχαμηλή τάση ασφαλείας (Safety extra-low voltage, συντομογρ. SELV)		Ασφαλής γαλβανική απομόνωση (SELV)
	Σήμανση CE		Απόρριψη, ανακύκλωση		Φιλική προς το περιβάλλον απόρριψη ηλεκτρικού και ηλεκτρονικού εξοπλισμού		

	Επίπεδο προειδοποίησης	Συνέπεια	Πιθανότητα	Σύμβολο	Ερμηνεία
	ΚΙΝΔΥΝΟΣ	Θάνατος, σοβαρός τραυματισμός	Επίκειται άμεσα	●	Χρονολογικές οδηγίες
	ΠΡΟΕΙΔΟΠΟΙΗΣΗ	Σοβαρός τραυματισμός	Ενδέχεται	○	Κατάλογοι
	ΠΡΟΣΟΧΗ	Ελαφρύς τραυματισμός	Ενδέχεται		παραπέμπει σε άλλες περιστάσεις, αιτίες ή επιπτώσεις
	ΠΡΟΣΟΧΗ	Υλική ζημιά	Ενδέχεται		

Συνομογραφίες και συντελεστές μετατροπής

σχτ.	σχετικά με	°C	βαθμοί Κελσίου	°F	βαθμοί Φαρενάιτ
περ.	περίπου	K	Κέλβιν	Oz.	ουγκιά
δηλ.	δηλαδή	N	νιούτον	fl. oz.	ουγκιά υγρού
κτλ.	και τα λοιπά	h	ώρα	in.	ίντσα
ενδχ.	ενδεχομένως	s	δευτερόλεπτο	psi	λίβρες ανά τετραγωνική ίντσα
πθ.	πιθανώς	d	ημέρα	sq.in.	τετραγωνική ίντσα
κ.κ.	κατά κανόνα	Nm	νιουτόμετρο	cu. in.	κυβική ίντσα
συμπ.	συμπεριλαμβανομένου	ml	χιλιοστόλιτρο	mph	μίλια ανά ώρα
min.	ελάχιστο	ml/d	χιλιοστόλιτρο ανά ημέρα	rpm	στροφές ανά λεπτό
max.	μέγιστο	ccm	κυβικό εκατοστό του μέτρου	gal.	γαλόνια
Min.	λεπτό	mm	χιλιοστόμετρο	lb.	λίβρα
κτλ.	και τα λοιπά	l	λίτρο	hp	ιπποδύναμη
π.χ.	παραδείγματος χάρη	db (A)	στάθμη ηχητικής πίεσης	kr	kilorond
kW	χιλιοβάτ	>	μεγαλύτερο ή ίσο	frsec	πόδι ανά δευτερόλεπτο
U	Τάση	<	μικρότερο	Συντελεστές μετατροπής	
R	Αντίσταση	±	συνπλην	Μήκος	1 mm = 0,03937 in.
I	Ένταση ρεύματος	Ø	Διάμετρος	Εμβαδόν	1 cm ² = 0,155 sq.in
V	βολτ	kg	κιλό	Όγκος	1 ml = 0,0352 fl.oz.
W	βατ	σ.υ.	σχετική υγρασία		1 l = 2,11416 pints (US)
AC	εναλλασσόμενο ρεύμα	≈	περίπου	μάζα	1 kg = 2,205 lbs
DC	συνεχές ρεύμα	=	ίσον		1 g = 0,03527 oz.
A	αμπέρ	%	τοις εκατό	Πυκνότητα	1 kg/cm ³ = 8,3454 lb./gal(US)
Ah	αμπερώριο	‰	τοις χιλίοις		1 kg/cm ³ = 0,03613 lb./cu.in.
Hz	Συχνότητα (χερτζ)	≥	μεγαλύτερο ή ίσο	Ισχύς	1 N = 0,10197 kp
nc	κλειστή επαφή NC	≤	μικρότερο ή ίσο	Πίεση	1 bar = 14,5 psi
no	ανοιχτή επαφή NO	mm ²	τετραγωνικό χιλιοστό	Θερμοκρασία	°C = (°F-32) x 5/9
OR	λογικό Η	rpm	στροφές ανά λεπτό	Ισχύς	1 kW = 1,34109 hp
&	λογικό ΚΑΙ			Επιτάχυνση	1 m/s ² = 3,28084 ft./s ²
				Ταχύτητα	1 m/s = 3,28084 frsec.
					1 m/s = 2,23694 mph

1. Υποδείξεις ασφαλείας

1.1 Γενικές υποδείξεις ασφαλείας

- Ο φορέας εκμετάλλευσης πρέπει να εξασφαλίσει ότι τα άτομα που διεξάγουν εργασίες στο προϊόν ή όσοι επιβλέπουν ή καθοδηγούν τα άτομα αυτά έχουν διαβάσει τις οδηγίες. Επιπλέον, ο φορέας εκμετάλλευσης πρέπει να εξασφαλίσει ότι οι οδηγίες έγιναν πλήρως κατανοητές από το προσωπικό. Δεν επιτρέπεται να θέτετε σε λειτουργία ή να χειρίζεστε το προϊόν προτού διαβάσετε τις οδηγίες.
- Οι παρούσες οδηγίες πρέπει να φυλάσσονται για μελλοντική αναφορά.
- Τα προϊόντα που περιγράφονται έχουν κατασκευαστεί σύμφωνα με τελευταίες εξελίξεις της τεχνολογίας. Παρόλα αυτά, σε περίπτωση ακατάλληλης χρήσης ενδέχεται να προκύψουν κίνδυνοι, οι οποίοι επιφέρουν τραυματισμούς και υλικές ζημιές.
- Οι βλάβες που θέτουν σε κίνδυνο την ασφάλεια πρέπει να αντιμετωπίζονται αμέσως. Συμπληρωματικά προς αυτές τις οδηγίες πρέπει να τηρούνται οι νομικές και γενικά ισχύουσες διατάξεις για την πρόληψη ατυχημάτων και την προστασία του περιβάλλοντος.

1.2 Στοιχειώδης συμπεριφορά κατά τον χειρισμό του προϊόντος

- Το προϊόν επιτρέπεται να χρησιμοποιείται μόνο με γνώση των κινδύνων, σε τεχνικά άρτια κατάσταση και σύμφωνα με αυτές τις οδηγίες.
- Οφείτε να εξοικειωθείτε με τις διάφορες λειτουργίες του προϊόντος. Τηρείτε τα βήματα συναρμολόγησης και χειρισμού, καθώς και τη σειρά με την οποία αυτά παρατίθενται.
- Οποιαδήποτε ασάφεια σχετικά με την κανονική κατάσταση ή την ορθή συναρμολόγηση / τον ορθό χειρισμό πρέπει να διευκρινίζεται. Μέχρι να διευκρινιστεί απαγορεύεται η λειτουργία.
- Απαγορεύεται η πρόσβαση σε μη εξουσιοδοτημένα άτομα.
- Πρέπει να τηρούνται όλες οι σχετικές διατάξεις ασφαλείας και οι εσωτερικές οδηγίες.
- Οι διάφορες αρμοδιότητες πρέπει να είναι σαφώς καθορισμένες και να τηρούνται. Τυχόν ασάφειες θέτουν την ασφάλεια σε μεγάλο κίνδυνο.
- Οι διατάξεις προστασίας και ασφαλείας απαγορεύεται να αφαιρούνται, να μετατρέπονται ή να καθίστανται ανενεργές κατά τη λειτουργία, ενώ η ορθή λειτουργία τους πρέπει να ελέγχεται ανά τακτά χρονικά διαστήματα
- Εάν χρειαστεί να αποσυναρμολογηθούν οι διατάξεις προστασίας και ασφαλείας, αυτές πρέπει αμέσως μετά την ολοκλήρωση των εργασιών να συναρμολογηθούν και να ελεγχθούν ως προς τη σωστή λειτουργία τους.
- Εάν παρουσιαστούν βλάβες, αυτές πρέπει να αντιμετωπιστούν στο πλαίσιο της αρμοδιότητάς σας. Σε περίπτωση που οι βλάβες δεν εμπίπτουν στις αρμοδιότητές σας, ενημερώστε αμέσως τον προϊστάμενό σας.
- Πρέπει να χρησιμοποιείται εξοπλισμός ατομικής προστασίας.
- Μην χρησιμοποιείτε τα μέρη του κεντρικού συστήματος λίπανσης ή του μηχανήματος ως βοηθήματα στήριξης ή αναρρίχησης.

1.3 Ορθή χρήση

Τροφοδοσία λιπαντικών που πληρούν τις προδιαγραφές που αναφέρονται σε αυτές τις οδηγίες εντός ενός κεντρικού συστήματος λίπανσης:

χειρισμός αποκλειστικά από επαγγελματίες χρήστες στο πλαίσιο εμπορικών και οικονομικών δραστηριοτήτων.

1.4 Προβλέψιμη ασφαλένη χρήση

Απαγορεύεται αυστηρά οποιαδήποτε χρήση που αποκλίνει από την περιγραφόμενη χρήση σε αυτές τις οδηγίες. Απαγορεύεται ρητά η χρήση:

- ο εκτός της αναφερόμενης περιοχής θερμοκρασίας
- ο με μη αναφερόμενα μέσα
- ο χωρίς κατάλληλη βαλβίδα μείωσης πίεσης
- ο σε μόνιμη λειτουργία
- ο σε περιοχές με επιθετικές, διαβρωτικές ουσίες (π.χ. με ρύπανση από όζον) σε διαρκή λειτουργία
- ο σε περιοχές με επικίνδυνη ακτινοβολία (π.χ. ιοντίζουσα ακτινοβολία)
- ο για τροφοδοσία, εφοδιασμό και μεταφορά επικίνδυνων ουσιών και μειγμάτων σύμφωνα με το παράρτημα Ι μέρος 2-5

του κανονισμού CLP (ΕΚ 1272/2008), οι οποίες επισημαίνονται με τα εικονογράμματα κινδύνου GHS01-GHS06 και GHS08.

- ο για τροφοδοσία, εφοδιασμό και μεταφορά αερίων, υγροποιημένων αερίων, διαλυμένων αερίων, ατμών και υγρών, των οποίων η τάση ατμών υπό την επιτρεπόμενη μέγιστη θερμοκρασία υπερβαίνει κατά περισσότερο από 0,5 bar την κανονική ατμοσφαιρική πίεση (1013 mbar)

1.5 Βάψιμο πλαστικών εξαρτημάτων

Απαγορεύεται ρητά το βάψιμο πλαστικών εξαρτημάτων ή παρεμβυσμάτων των περιγραφόμενων προϊόντων. Πριν το βάψιμο του μηχανήματος αποσυναρμολογήστε την αντλία και ξεκολλήστε τα πλαστικά εξαρτήματα.

1.6 Μετατροπές στο προϊόν

Οι αυθαίρετες μετασκευές και μετατροπές του προϊόντος μπορεί να έχουν απρόβλεπτες συνέπειες για την ασφάλειά του. Ως εκ τούτου, απαγορεύονται ρητά οι αυθαίρετες μετατροπές και μετασκευές.

1.7 Απαγόρευση συγκεκριμένων δραστηριοτήτων

Λόγω ενδεχόμενων μη αντιληπτών πηγών σφάλματος ή των ισχυουσών νομικών διατάξεων επιτρέπεται να εκτελούνται αποκλειστικά από την κατασκευάστρια εταιρεία ή εξουσιοδοτημένα άτομα οι ακόλουθες δραστηριότητες:

- ο επισκευές ή μετατροπές της μονάδα κίνησης
- ο αντικατάσταση ή μετατροπές στα έμβολα των στοιχείων της αντλίας

1.8 Επιθεωρήσεις πριν από την παράδοση

Πριν την παράδοση γίνονται οι ακόλουθοι έλεγχοι:

- ο δοκιμές ασφαλείας και λειτουργίας
- ο ηλεκτρικοί έλεγχοι βάσει DIN EN 60204-1:2007/VDE 0113-1:2007.

1.9 Άλλα συνοδευτικά έγγραφα

Συμπληρωματικά προς αυτές τις οδηγίες πρέπει η ομάδα εμπλεκόμενων ατόμων να λαμβάνει υπόψη τα ακόλουθα έγγραφα:

- ο οδηγίες λειτουργίας, κανονισμοί αδειοδότησης
- ο δελτίο δεδομένων ασφαλείας του χρησιμοποιούμενου λιπαντικού

Επί του παρόντος συνοδευτικά έγγραφα:

- ο Έγγραφα σχεδιασμού έργου
- ο Όλα τα έγγραφα άλλων στοιχείων, που απαιτούνται για την εγκατάσταση του κεντρικού συστήματος λίπανσης

1.10 Σημάνσεις στο προϊόν



Προειδοποίηση για επικίνδυνη ηλεκτρική τάση, μόνο αντλίες AC



Διεύθυνση περιστροφής αντλίας

1.11 Υποδείξεις σχετικά με την πινακίδα του κατασκευαστή

Στην πινακίδα του κατασκευαστή αναγράφονται σημαντικά στοιχεία όπως η ονομασία τύπου, ο αριθμός παραγγελίας, και κανονιστικά χαρακτηριστικά.

Καταχωρήστε τα στοιχεία στο εγχειρίδιο, ώστε να μην χαθούν σε περίπτωση που φθαρεί η πινακίδα του κατασκευαστή.

Μοντέλο: _____

Αρ. προϊόντος _____

Αρ. σειράς _____

Έτος κατασκευής _____

24 V DC

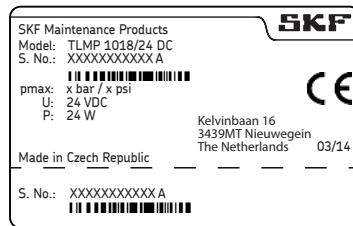

120 V AC

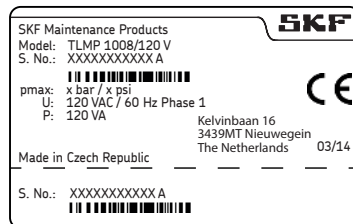

240 V AC

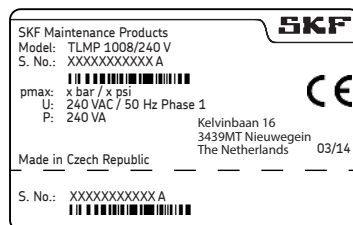

1.12 Πληροφορίες για τη σήμανση CE

Η σήμανση CE γίνεται σύμφωνα με τις διατάξεις των εφαρμοζόμενων οδηγιών:

- 2014/30/EE Ηλεκτρομαγνητική συμβατότητα
- 2011/65/EE (RoHS II) Οδηγία για τον περιορισμό της χρήσης ορισμένων επικίνδυνων ουσιών σε ηλεκτρικό και ηλεκτρονικό εξοπλισμό

Υπόδειξη σχετικά με την Οδηγία 2014/35/EE για τη χαμηλή τάση

Τηρούνται οι στόχοι ασφαλείας που προβλέπει η οδηγία 2014/35/EE για τη χαμηλή τάση σύμφωνα με το παράρτημα Ι, αρ. 1.5.1 της οδηγίας 2006/42/EK για τα μηχανήματα.

Υπόδειξη σχετικά με την Οδηγία 2014/68/EE για τον εξοπλισμό υπό πίεση

Τα χαρακτηριστικά απόδοσης του προϊόντος δεν επιτυγχάνουν τις οριακές τιμές που καθορίζονται στο άρθρο 4 παράγραφος 1, στοιχείο α) σημείο ι), και ως εκ τούτου το προϊόν εξαιρείται της Οδηγίας 2014/68/EE για τα μηχανήματα υπό πίεση σύμφωνα με το άρθρο 4 παράγραφος 3.

1.13 Εξουσιοδοτημένα άτομα για τον χειρισμό της αντλίας

1.13.1 Χειριστής

Άτομο, το οποίο είναι σε θέση να χειρίζεται το μηχάνημα σε συνθήκες κανονικής λειτουργίας βάσει της κατάρτισης, των γνώσεων και της εμπειρίας του. Επιπλέον είναι σε θέση να αποτρέψει πιθανούς κινδύνους, οι οποίοι μπορεί να προκύψουν κατά τη λειτουργία.

1.13.2 Ειδικός μηχανολογίας

Άτομο, το οποίο βάσει της επαγγελματικής του κατάρτισης, των γνώσεων και της εμπειρίας του είναι σε θέση να αντιληφθεί και να αποτρέψει κινδύνους, οι οποίοι προκύπτουν κατά τη μεταφορά, τη συναρμολόγηση, τη θέση σε λειτουργία, τη λειτουργία, τη συντήρηση, την επισκευή και την αποσυναρμολόγηση.

1.13.3 Ειδικός ηλεκτρολογίας

Άτομο, το οποίο βάσει της επαγγελματικής του κατάρτισης, των γνώσεων και της εμπειρίας του είναι σε θέση να αντιληφθεί και να αποτρέψει κινδύνους, οι οποίοι προκύπτουν λόγω ηλεκτρικής ενέργειας.

1.14 Οδηγίες για εξωτερικούς τεχνικούς

Πριν από την έναρξη των δραστηριοτήτων οι εξωτερικοί τεχνικοί πρέπει να ενημερώνονται από τον χειριστή σχετικά με τις διατάξεις ασφαλείας της επιχείρησης, τους ισχύοντες κανονισμούς περί ατυχημάτων που πρέπει να τηρούνται, καθώς και σχετικά με τις λειτουργίες και προστατευτικές διατάξεις του μηχανήματος.

1.15 Παροχή προστατευτικού εξοπλισμού

Ο χειριστής οφείλει να παρέχει κατάλληλο προστατευτικό εξοπλισμό για τον εκάστοτε χώρο εγκατάστασης και σκοπό λειτουργίας. Για την εργασία σε χώρους με κίνδυνο έκρηξης περιλαμβάνονται επίσης ο προστατευτικός ιματισμός και τα εργαλεία ηλεκτρικής στατικής εκκένωσης.

1.16 μεταφοράς, συναρμολόγησης, συντήρησης, σφάλματος, επισκευής, θέση εκτός λειτουργίας, απόρριψης.

- Όλοι οι εμπλεκόμενοι πρέπει να ενημερώνονται σχετικά πριν την έναρξη των εργασιών. Λάβετε υπόψη τα προληπτικά μέτρα και τις οδηγίες εργασίας.
- Διεξάγετε τη μεταφορά μέσω κατάλληλων μεταφορικών μέσων και ανυψωτικών μηχανημάτων σε κατάλληλες οδούς.
- Σε περίπτωση χαμηλών ή υψηλών θερμοκρασιών, οι εργασίες συντήρησης και επισκευής μπορεί να υπόκειται σε περιορισμούς (π.χ. μεταβολή της ρευστότητας του λιπαντικού). Για το λόγο αυτό πρέπει να εκτελούνται οι εργασίες επισκευής και συντήρησης σε θερμοκρασία δωματίου κατά το μέτρο του δυνατού.
- Πριν τη διεξαγωγή των εργασιών αποσυνδέστε από το ρεύμα το προϊόν, καθώς και το μηχανήμα στο οποίο είναι εγκατεστημένο το προϊόν και ασφαλίστε τα από μη εξουσιοδοτημένη ενεργοποίηση.
- Λάβετε ενδεδειγμένα μέτρα, ώστε να διασφαλίσετε ότι κατά τη διάρκεια των

- εργασιών τα κινούμενα, αποσυνδεδεμένα εξαρτήματα είναι ασφαλισμένα και ότι δεν υπάρχει κίνδυνος να πιαστούν μέρη του σώματος λόγω ακούσιων κινήσεων.
- Η συναρμολόγηση του προϊόντος πρέπει να γίνεται μόνο εκτός της περιοχής εργασίας κινούμενων εξαρτημάτων με επαρκή απόσταση από πηγές θερμότητας και ψύχους. Η συναρμολόγηση δεν επιτρέπεται να προκαλέσει ζημιά ή να εμποδίσει η λειτουργία άλλων μονάδων του μηχανήματος ή του οχήματος.
- Στεγνώστε ή καλύψτε κατάλληλα τις βρεγμένες, ολισθηρές επιφάνειες.
- Καλύψτε κατάλληλα τις καυτές ή ψυχρές επιφάνειες.
- Οι εργασίες σε ηλεκτρικά στοιχεία επιτρέπεται να εκτελούνται μόνο από ηλεκτρολόγους. Τηρείτε όλους τους χρόνους αναμονής μέχρι την αποφόρτιση, εφόσον απαιτείται. Διεξάγετε εργασίες σε ηλεκτρικά στοιχεία μόνο όταν η εγκατάσταση δεν βρίσκεται υπό πίεση και με κατάλληλα μονωμένα εργαλεία για ηλεκτρικές εργασίες υπό τάση.
- Πραγματοποιείτε ηλεκτρικές συνδέσεις μόνο σύμφωνα με τις πληροφορίες στο

ισχύον ηλεκτρικό διάγραμμα και τηρώντας τις ισχύουσες διατάξεις και τους τοπικούς κανονισμούς σύνδεσης.

- Μην πιάνετε καλώδια ή ηλεκτρικά εξαρτήματα με βρεγμένα ή υγρά χέρια.
- Δεν επιτρέπεται η βραχυκύκλωση των ασφαλειών. Οι ελαττωματικές ασφάλειες πρέπει αν αντικαθίστανται πάντοτε με ασφάλειες του ίδιου τύπου.
- Δώστε προσοχή στην άρτια γείωση.
- Ελέγξτε την ορθή σύνδεση του αγωγού προστασίας.
- Οι απαραίτητες διατρήσεις πρέπει να γίνονται σε μη κρίσιμα, μη φέροντα εξαρτήματα. Χρησιμοποιείτε τυχόν υπάρχουσες οπές διάτρησης. Κατά τη διάτρηση δεν πρέπει να καταστρέφονται οι σωλήνες και τα καλώδια.
- Δώστε προσοχή σε τυχόν σημεία με εκδορές. Προστατέψτε τα εξαρτήματα αναλόγως.
- Όλα τα χρησιμοποιούμενα στοιχεία πρέπει να είναι κατάλληλα για:
 - μέγιστη πίεση λειτουργίας
 - μέγιστη/ελάχιστη θερμοκρασία περιβάλλοντος
 - το χρησιμοποιούμενο λιπαντικό

- την απαιτούμενη ζώνη ATEX
- τις επικρατούσες συνθήκες λειτουργίας και περιβάλλοντος στο χώρο χρήσης
- ο Τα εξαρτήματα δεν πρέπει να καταπονούνται ως προς τη στρέψη, την διάτμηση και την κάμψη.
- ο Πριν από τη χρήση πρέπει όλα τα εξαρτήματα να ελέγχονται για επιμόλυνση και να καθαρίζονται εφόσον κριθεί αναγκαίο.
- ο Οι σωλήνες λιπαντικού πρέπει πριν τη συναρμολόγησή τους να γεμίζονται με λιπαντικό. Αυτό διευκολύνει την μετέπειτα εξαέρωση της εγκατάστασης.
- ο Δώστε προσοχή στις αναφερόμενες ροπές σύσφιξης για βιδωτές συνδέσεις. Για το σφίξιμο χρησιμοποιείτε βαθμονομημένο δυναμομετρικό κλειδί.
- ο Κατά τις εργασίες σε βαριά εξαρτήματα χρησιμοποιείτε ενδεδειγμένα ανυψωτικά μέσα.
- ο Αποφεύγετε την σύγχυση/εσφαλμένη συναρμολόγηση αποσυναρμολογημένων εξαρτημάτων. Επιστημάνετε τα εξαρτήματα.

1.17 Πρώτη θέση σε λειτουργία, καθημερινή θέση σε λειτουργία

Βεβαιωθείτε ότι:

- ο όλες οι διατάξεις ασφαλείας είναι άρτιες και ότι λειτουργούν.
- ο όλες οι συνδέσεις έχουν πραγματοποιηθεί ορθά.
- ο όλα τα εξαρτήματα έχουν τοποθετηθεί σωστά.
- ο όλες οι προειδοποιήσεις πάνω στο προϊόν είναι άρτιες, πολύ καλώς ορατές και δεν έχουν φθαρεί.
- ο οι μη αναγνώσιμες ή ελλιπείς προειδοποιήσεις πρέπει να αντικαθίστανται ή να συμπληρώνονται αμέσως.

1.18 Καθαρισμός

- ο Κίνδυνος πυρκαγιάς και έκρηξης κατά τη χρήση εύφλεκτων καθαριστικών. Χρησιμοποιείτε μη εύφλεκτα και κατάλληλα καθαριστικά.
- ο Μην χρησιμοποιείτε επιθετικά καθαριστικά.
- ο Απομακρύνετε επιμελώς υπολείμματα καθαριστικών από το προϊόν.
- ο Μην χρησιμοποιείτε συσκευές καθαρισμού ατμού ή υψηλής πίεσης. Τα ηλεκτρικά στοιχεία μπορεί να υποστούν ζημιά. Δώστε προσοχή στο βαθμό προστασίας IP της αντλίας.
- ο Δεν επιτρέπεται η διεξαγωγή εργασιών καθαρισμού σε ηλεκτροφόρα στοιχεία.
- ο Επιστημάνετε τις υγρές περιοχές αναλόγως.

1.19 Παραμένοντες κίνδυνοι

Παραμένον κίνδυνος	Πιθανότητα στον κύκλο ζωής										Πρόληψη/επανόρθωση	
Βλάβες σε άτομα/αντικείμενα λόγω βύθισης ανυψωμένων εξαρτημάτων	A	B	C						G	H	K	Απαγορεύεται η πρόσβαση σε μη εξουσιοδοτημένα άτομα. Απαγορεύεται η παραμονή ατόμων κάτω από ανυψωμένα εξαρτήματα. Ανυψώστε τα εξαρτήματα με ενδεδειγμένο ανυψωτικό μέσο.
Βλάβες σε άτομα/αντικείμενα λόγω κλίσης ή βύθισης του προϊόντος λόγω μη τήρησης των αναφερόμενων ροπών σύσφιξης		B	C						G			Δώστε προσοχή στις αναφερόμενες ροπές σύσφιξης για βιδωτές συνδέσεις. Στερεώστε το προϊόν μόνο σε στοιχεία με επαρκή ικανότητα φορτίου. Εάν δεν αναφέρονται ροπές σύσφιξης πρέπει να εφαρμόζονται οι ροπές σύσφιξης που αντιστοιχούν στο μέγεθος των βιδών και στην κατηγορία αντοχής 8.8.
Βλάβες σε άτομα/αντικείμενα λόγω ηλεκτροπληξίας σε περίπτωση βλάβης στο καλώδιο σύνδεσης		B	C	D	E	F	G	H				Ελέγξτε εάν το καλώδιο σύνδεσης έχει υποστεί ζημιά πριν την πρώτη χρήση του, καθώς και και ανά τακτά χρονικά διαστήματα. Μην εγκαθιστάτε καλώδια σε κινούμενα εξαρτήματα ή σημεία τριβής. Εάν αυτό δεν μπορεί να αποφευχθεί χρησιμοποιείτε σπιράλ ή θήκες καλωδίων.
Βλάβες σε άτομα/αντικείμενα λόγω λιπαντικού που χύθηκε ή εξέρρευσε		B	C	D		F	G	H	K			Προσοχή κατά την πλήρωση του δοχείου και κατά τη σύνδεση ή αποσύνδεση των σωλήνων λιπαντικού. Χρησιμοποιείτε πάντοτε κατάλληλα υδραυλικά εξαρτήματα και σωλήνες για τις αναφερόμενες πιέσεις. Μην εγκαθιστάτε σωλήνες λίπανσης σε κινούμενα εξαρτήματα ή σημεία τριβής. Εάν αυτό δεν μπορεί να αποφευχθεί χρησιμοποιείτε σπιράλ ή θήκες καλωδίων.
Κύκλοι ζωής: A = μεταφορά, B = συναρμολόγηση, C = πρώτη θέση σε λειτουργία, D = λειτουργία, E = καθαρισμός, F = συντήρηση, G = σφάλμα, επισκευή, H = θέση εκτός λειτουργίας, K = απόρριψη												

Παραμένων κίνδυνος	Πιθανότητα στον κύκλο ζωής										Πρόληψη/επανάρθωση	
Διάρρηξη του δοχείου κατά την πλήρωση με αντλία υψηλών επιδόσεων			C	D								Παρακολουθείτε τη διαδικασία πλήρωσης και τερματίστε την στο σημείο με την ένδειξη MAX του δοχείου
Επαφή με τον αναδευτήρα κατά τη «δοκιμαστική λειτουργία» χωρίς δοχείο μετά την επισκευή									G			Η αντλία επιτρέπεται να λειτουργεί μόνο με το δοχείο
Επιμόλυνση του περιβάλλοντος με λιπαντικό και βρεγμένα εξαρτήματα			C	D		F	G			K		Απορρίψτε τα εξαρτήματα βάσει των ισχυουσών νομικών/λειτουργικών προδιαγραφών
Υψηλή θέρμανση του μοτέρ λόγω μπλοκαρίσματος			C	D								Απενεργοποιήστε την αντλία, αφήστε τα εξαρτήματα να ψυχθούν, αντιμετωπίστε την αιτία
Βλάβη του πίνακα ελέγχου λόγω ηλεκτροστατικής εκκένωσης κατά την αντικατάσταση ελαττωματικού ηλεκτρολογίου μεμβράνης									G			Αποφύγετε την φόρτιση. Χρησιμοποιείτε εργαλεία και προστατευτικό ιματισμό ηλεκτρικής στατικής εκκένωσης και τοποθετείτε ιμάντα γείωσης
Απώλεια ηλεκτρικών λειτουργιών προστασίας λόγω λανθασμένης συναρμολόγησης του πίνακα ελέγχου									G			Μετά τη συναρμολόγηση διεξάγετε έλεγχο ασφαλείας σύμφωνα με το DIN EN 60204-1 (για τη διεξαγωγή και την εμβέλεια του ελέγχου βλέπε το εγχειρίδιο σέρβις 951-151-000.)
<p>Κύκλοι ζωής:</p> <p>A = μεταφορά, B = συναρμολόγηση, C = πρώτη θέση σε λειτουργία, D = λειτουργία, E = καθαρισμός, F = συντήρηση, G = σφάλμα, επισκευή, H = θέση εκτός λειτουργίας, K = απόρριψη</p>												

2. Λιπαντικά

2.1 Γενικές πληροφορίες

Τα λιπαντικά χρησιμοποιούνται ειδικά για συγκεκριμένες εφαρμογές. Για να εκπληρώσουν το σκοπό τους, τα λιπαντικά πρέπει να ικανοποιούν διάφορες απαιτήσεις σε διαφορετικό βαθμό.

Οι σημαντικότερες απαιτήσεις στα λιπαντικά:

- ο μείωση φθοράς
- ο προστασία από διάβρωση
- ο ελαχιστοποίηση θορύβων
- ο προστασία από επιμόλυνση ή παρείσφρηση ξένων υλών
- ο ψύξη (προπάντων με έλαια)
- ο αύξηση του χρόνου ζωής (φυσική/χημική σταθερότητα)
- ο οικονομικές και οικολογικές πτυχές

2.2 Επιλογή λιπαντικών

Η SKF θεωρεί τα λιπαντικά ως βασικό μέρος του σχεδιασμού των εγκαταστάσεων. Κατά το σχεδιασμό του μηχανήματος επιλέγεται ένα κατάλληλο λιπαντικό, το οποίο αποτελεί τη βάση του σχεδιασμού ενός κεντρικού συστήματος λίπανσης.

Η απόφαση επιλογής λιπαντικού έγκειται στον κατασκευαστή ή τον χειριστή του μηχανήματος, κατά προτίμηση σε συνεργασία με τον διανομέα λιπαντικού, βάσει των προκαθορισμένων απαιτήσεων.

Εάν έχετε λίγη ή καθόλου εμπειρία στην επιλογή λιπαντικών για κεντρικά συστήματα λίπανσης επικοινωνήστε με την SKF.

Η SKF υποστηρίζει τους πελάτες στην επιλογή ενδεδειγμένων εξαρτημάτων τροφοδοσίας για το επιλεγμένο λιπαντικό και στο σχεδιασμό και τη μελέτη του κεντρικού συστήματος λίπανσης.

Κατ' αυτόν τον τρόπο αποφεύγετε διακοπές εξαιτίας ζημιών στο μηχανήμα ή στο κεντρικό σύστημα λίπανσης.

2.3 Ανθεκτικότητα σε υλικά

Τα λιπαντικά πρέπει να είναι συμβατά με τα ακόλουθα υλικά:

- ο χάλυβα, φαιό χυτοσίδηρο, ορείχαλκο, αλουμίνιο
- ο NBR, FPM, ABS, PA, PU

2.4 Χαρακτηριστικά θερμοκρασίας

Το χρησιμοποιούμενο λιπαντικό πρέπει να είναι κατάλληλο για την εκάστοτε θερμοκρασία λειτουργίας του προϊόντος. Η τιμή του ιξώδους για την ορθή λειτουργία του προϊόντος πρέπει να τηρείται και το λιπαντικό δεν πρέπει να την υπερβαίνει σε χαμηλές θερμοκρασίες, ούτε να πέφτει κάτω από αυτή σε υψηλές θερμοκρασίες. Για τα αναφερόμενα ιξώδη βλέπε Κεφάλαιο Τεχνικά χαρακτηριστικά.

2.5 Παλαίωση των λιπαντικών

Μετά από μεγάλες διακοπές πρέπει να ελεγχθεί το λιπαντικό πριν από την εκ νέου θέση σε λειτουργία του μηχανήματος, για να διαπιστωθεί εάν μπορεί να λειτουργήσει λόγω χημικής ή φυσικής παλαίωσης. Συνιστούμε ο έλεγχος αυτός να γίνει ήδη μετά από 1 εβδομάδα διακοπής.

Σε περίπτωση αμφιβολιών αναφορικά με την καταλληλότητα του λιπαντικού, αυτό πρέπει να αντικαθίσταται πριν από την εκ νέου θέση σε λειτουργία και, εφόσον κριθεί απαραίτητο, να διεξαχθεί μια χειροκίνητη πρώτη λίπανση.

Υπάρχει η δυνατότητα να ελεγχθούν τα λιπαντικά στο εργαστήριό μας ως προς τη δυνατότητα τροφοδοσίας τους σε κεντρικά συστήματα λίπανσης.

Για περισσότερες πληροφορίες σχετικά με τα λιπαντικά επικοινωνήστε με την SKF.

Μπορείτε να ζητήσετε σύνοψη των λιπαντικών που έχουν δοκιμαστεί από την SKF.

Επιτρέπεται η χρήση μόνο των εγκεκριμένων λιπαντικών για το προϊόν. Μη ενδεδειγμένα λιπαντικά μπορεί να προκαλέσουν διακοπή της λειτουργίας του μηχανήματος.

Μην αναμειγνύετε τα λιπαντικά. Αυτό μπορεί να έχει απρόβλεπτες συνέπειες για τη δυνατότητα τροφοδοσίας και, ως εκ τούτου, για τη λειτουργία του κεντρικού συστήματος λίπανσης.

Κατά τη χρήση λιπαντικών πρέπει να τηρούνται τα σχετικά δελτία δεδομένων ασφαλείας και, εάν υπάρχουν διαθέσιμες, οι περιγραφές κινδύνων πάνω στη συσκευασία.



Λόγω της πληθώρας πιθανών προσθέτων ενδέχεται ορισμένα λιπαντικά, τα οποία σύμφωνα με το δελτίο δεδομένων του κατασκευαστή να πληρούν τις απαραίτητες προϋποθέσεις, στην πράξη να μην ενδείκνυνται για τη χρήση σε κεντρικά συστήματα λίπανσης (π.χ. ασυμβατότητα μεταξύ συνθετικών λιπαντικών και υλικών). Προκειμένου να αποφευχθεί αυτό χρησιμοποιείτε πάντα λιπαντικά τα οποία έχουν ελεγχθεί από την SKF.



2.6 Συνιστώμενο εύρος θερμοκρασιών για λιπαντικά της SKF

Εγκεκριμένα λιπαντικά SKF για τη σειρά TLMP	Θερμοκρασία	
	Ελάχιστη	Μέγιστη
LGHB 2	0 °C	70 °C
LGGB 2	-25 °C	50 °C
LGMT 2	-10 °C	40 °C
LGWA 2	-10 °C	50 °C
LGWM 1	-10 °C	25 °C
LGWM 2	-25 °C	70 °C
LGEV 2	10 °C	70 °C
LGHP 2	-10 °C	70 °C
LGEP 2	-10 °C	30 °C
LGEM 2	-10 °C	50 °C
LGFP 2	-10 °C	70 °C
LGFQ 2	-10 °C	70 °C

3. Επισκόπηση/περιγραφή λειτουργίας

1 Δοχείο

Το δοχείο παρέχει το λιπαντικό.

2 Μαστός πλήρωσης

Ο μαστός χρησιμοποιείται για την πλήρωση του δοχείου με λιπαντικό.

3 Πληκτρολόγιο μεμβράνης

Για την προβολή των μηνυμάτων λειτουργίας και σφαλμάτων και για την αλλαγή παραμέτρων (προγραμματισμός) σε αντλίες με σύστημα ελέγχου.

4 Περιβλήμα αντλίας

Περικλείει το μοτέρ και τον πίνακα ελέγχου καθώς και τις επιλογές συνδεσμολογίας (βύσμα).

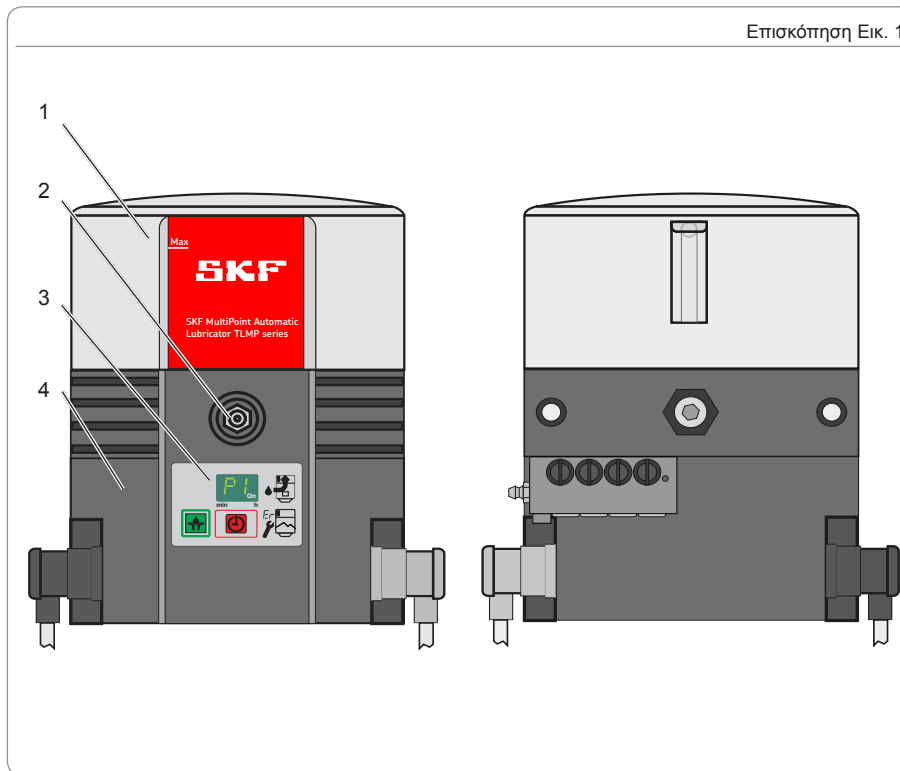

5 Παροχή ηλεκτρικού ρεύματος

Χρησιμοποιείται για σύνδεση της αντλίας σε εξωτερική παροχή ηλεκτρικού ρεύματος.

6 Αγωγός σήματος

Χρησιμοποιείται για σύνδεση της αντλίας σε εξωτερική εγκατάσταση ελέγχου ή σήματος.

7 Διανομέας

Χρησιμοποιείται για τη διανομή και την δοσολογία του λιπαντικού καθώς και για την απενεργοποίηση της αντλίας μετά την ολοκλήρωση των κύκλων εργασιών με την ακίδα ελέγχου και το διακόπτη προσέγγισης.

8 Εξαερισμός δοχείου

Χρησιμοποιείται για την εξαερισμό του δοχείου κατά την πλήρωση με λιπαντικό και για τον αερισμό του δοχείου κατά τη λειτουργία.

13 Μαστός λίπανσης έκτακτης ανάγκης

Χρησιμοποιείται για εφοδιασμό των συνδεδεμένων σημείων λίπανσης με λιπαντικό, π.χ. σε περίπτωση βλάβης της αντλίας.

Επισκόπηση Εικ. 2

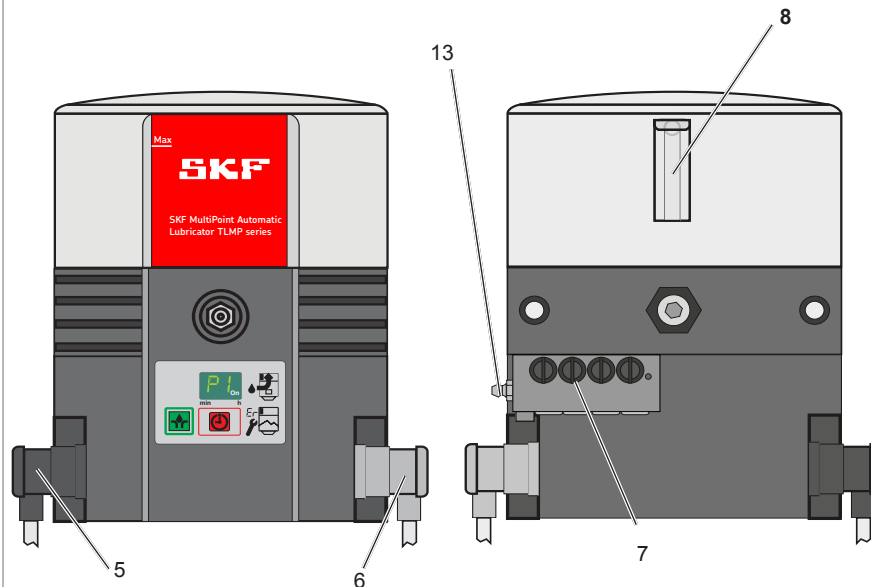

3.1 Αλλαγή ποσότητας παροχής του διανομέα SSV.

Ανά διαδρομή και έξοδο εισάγεται περ. 0,2 ccml λιπαντικό. Με το σφράγισμα εξόδων που δεν χρησιμοποιούνται με τάπες (7.2) αυξάνεται η ποσότητα παροχής στην επόμενη ανοιχτή έξοδο που βρίσκεται στην ίδια πλευρά κατά την ίδια ποσότητα λιπαντικού των από κάτω κλειστών εξόδων. Ο μέγιστος αριθμός εσωτερικών συνδυασμένων εξόδων είναι 4 στην TLMP 1008 και 9 στην TLMP 1018.

Ρύθμιση ποσότητας παροχής στον διανομέα SSV Εικ. 3

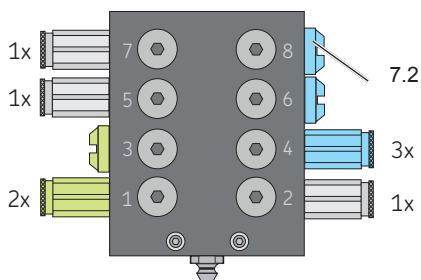

3.2 Επιστροφή μη χρησιμοποιημένου λιπαντικού στην αντλία

Η επιστροφή πραγματοποιείται εσωτερικά:

Για ευθείες εξόδους

- μέσω σφράγισης της εξόδου 2

Για μη ευθείες εξόδους

- μέσω σφράγισης της εξόδου 2 και 1

Η σύνδεση των σωλήνων λιπαντικού πραγματοποιείται στο σημείο αυτό στις εξόδους με την υψηλότερη αρίθμηση. Οι έξοδοι με τη χαμηλότερη αρίθμηση χρησιμοποιούνται για την επιστροφή.

Επιστροφή στις εξόδους 1, 2 και 4 Εικ. 4

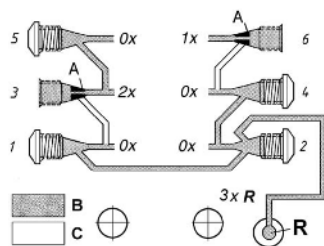

B Τροφοδοσία λιπαντικού
Γ Περικλείεται λιπαντικό

3.3 Πληκτρολόγιο μεμβράνης

Το πληκτρολόγιο μεμβράνης (3) με οθόνη διαθέτει τις ακόλουθες λειτουργίες:

- Προβολή κατάστασης λειτουργίας, κωδικών σφαλμάτων
- Έναρξη πρόσθετης λίπανσης
- Προβολή και αλλαγή παραμέτρων (προγραμματισμός)

Όλες οι λειτουργίες – εκτός της προβολής μηνυμάτων σφαλμάτων – διατίθενται μόνο κατά τη διάρκεια της παύσης της αντλίας.

Οι ρυθμίσεις της αντλίας πραγματοποιούνται με το πράσινο πλήκτρο επιλογής (3.3) και το κόκκινο πλήκτρο αλλαγής (3.2) και προβάλλονται στην οθόνη (3.1).

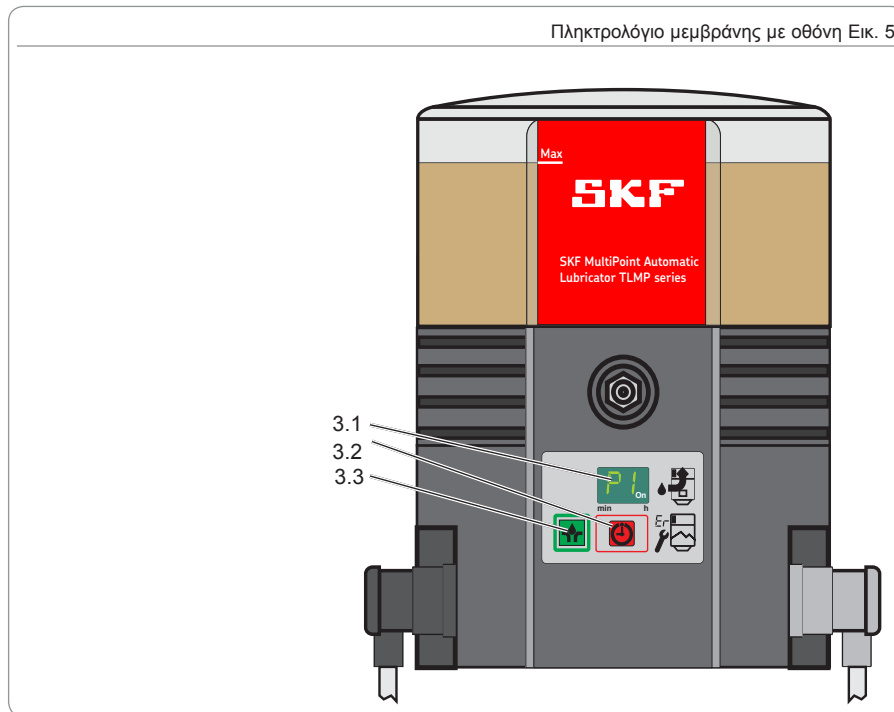

3.4 Προβολή με τον τρόπο λειτουργίας προβολής



Έτοιμο προς λειτουργία
Η αντλία βρίσκεται σε κατάσταση παύσης. Δεν υπάρχουν μηνύματα σφαλμάτων.

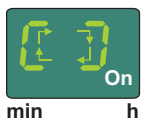

Η αντλία λειτουργεί
Η αντλία βρίσκεται σε λειτουργία. Δεν υπάρχουν μηνύματα σφαλμάτων.

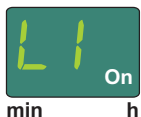

Μήνυμα έλλειψης λιπαντικού
Η αντλία βρίσκεται σε λειτουργία. Υπάρχει ελάχιστο διαθέσιμο λιπαντικό. Η ένδειξη αλλάζει με την ένδειξη «Η αντλία λειτουργεί».

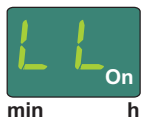

Μήνυμα απουσίας λιπαντικού
Δεν υπάρχει λιπαντικό. Η αντλία τερματίζει τον τρέχοντα κύκλο λίπανσης. Η εκ νέου εκκίνηση της αντλίας μπορεί να πραγματοποιηθεί μετά την πλήρωση του δοχείου.

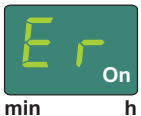

Μήνυμα σφάλματος Er
Παρουσιάστηκε ένα γενικό σφάλμα

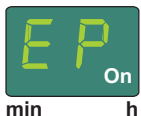

Μήνυμα σφάλματος EP
Παρουσιάστηκε σφάλμα του ηλεκτρολογίου μεμβράνης ή της οθόνης.

3.5 Προβολή του τρόπου λειτουργίας προγραμματισμού

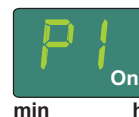

Στάδιο προγραμματισμού P1
Σε αυτό το στάδιο προγραμματισμού ρυθμίζεται η τιμή ώρας της παύσης..

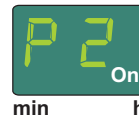

Στάδιο προγραμματισμού P2
Σε αυτό το στάδιο προγραμματισμού ρυθμίζεται η τιμή των λεπτών της παύσης.

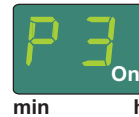

Στάδιο προγραμματισμού P3
Σε αυτό το στάδιο προγραμματισμού ρυθμίζεται ο αριθμός των περιστροφών του διανομέα ανά κύκλο εργασιών.

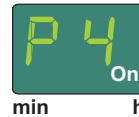

Στάδιο προγραμματισμού P4
Σε αυτό το στάδιο προγραμματισμού ρυθμίζεται το είδος του σήματος εξόδου.
nc = normally closed (κλειστή επαφή)
no = normally open (ανοιχτή επαφή)

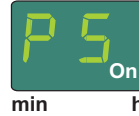

Στάδιο προγραμματισμού P5
Σε αυτό το στάδιο προγραμματισμού ρυθμίζεται αν θα υπάρχει διαφορά μεταξύ μηνύματος σφάλματος και μηνύματος απουσίας λιπαντικού.

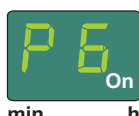

Στάδιο προγραμματισμού P6
Σε αυτό το στάδιο προγραμματισμού ρυθμίζεται ο τρόπος με τον οποίο κάνει εκκίνηση η αντλία μετά την ενεργοποίησή της.
SP = Εκκίνηση με παύση
SO = Εκκίνηση με χρόνο λίπανσης



Τερματισμός προγραμματισμού
Ο προγραμματισμός τερματίζεται. Για την αποδοχή των ρυθμισμένων πιμών πρέπει να επιβεβαιωθεί ο προγραμματισμός με το πράσινο πλήκτρο 3.3 (βλέπε Εικ. 13) εντός 30 δευτερολέπτων.

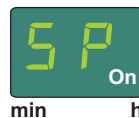

Φάση εκκίνησης SP
Η αντλία ξεκινάει μετά την ενεργοποίηση με παύση. Στάδιο προγραμματισμού P6



Κλειστή επαφή NC
Το σήμα εξόδου ρυθμίζεται ως κλειστή επαφή (normally closed). Στάδιο προγραμματισμού P4

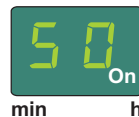

Φάση εκκίνησης SO
Η αντλία ξεκινάει μετά την ενεργοποίηση με χρόνο λίπανσης. Στάδιο προγραμματισμού P6



Ανοιχτή επαφή NO
Το σήμα εξόδου ρυθμίζεται ως ανοιχτή επαφή (normally open). Στάδιο προγραμματισμού P4

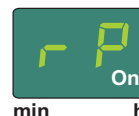

Υπολειπόμενος χρόνος παύσης
Αποτελείται από 3 διαδοχικές ενδείξεις οθόνης, η καθεμία εκ των οποίων εμφανίζεται για 2 δευτερόλεπτα.
Ένδειξη οθόνης 1



Σήμα σφάλματος - απουσίας λιπαντικού
Καμία διαφορά μεταξύ του σήματος σφάλματος και του σήματος απουσίας λιπαντικού. Στάδιο προγραμματισμού P5

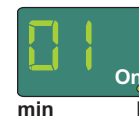

Ένδειξη οθόνης 2
εμφανίζει τον υπολειπόμενο χρόνο παύσης σε ώρες.

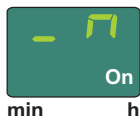

Προγραμματισμός σήματος εξόδου ως ανοιχτή επαφή NO
Το μήνυμα απουσίας λιπαντικού διακόπτει το συνεχές μήνυμα βλαβών λειτουργίας (ON). Στάδιο προγραμματισμού P5



Ένδειξη οθόνης 3
εμφανίζει τον υπολειπόμενο χρόνο παύσης σε λεπτά.



Προγραμματισμός σήματος εξόδου ως κλειστή επαφή NC
Το μήνυμα απουσίας λιπαντικού διακόπτει το συνεχές σήμα βλαβών λειτουργίας (OFF). Στάδιο προγραμματισμού P5

Παράδειγμα: 0110. Υπολειπόμενος χρόνος παύσης 1 ώρα και 10 λεπτά.



min h

AC

Εμφανίζει τον αριθμό των αυτομάτως εκκινήθων κύκλων εργασιών. Αρίθμηση 0-9999 (συνεχής). Η ένδειξη αποτελείται από 3 διαδοχικές ενδείξεις οθόνης, η καθεμία εκ των οποίων εμφανίζεται για 2 δευτερόλεπτα.

Ένδειξη οθόνης 1

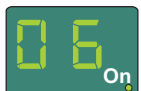

min h

Ένδειξη οθόνης 2

εμφανίζει τις τιμές σε χιλιάδες και εκατοντάδες.

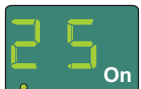

min h

Ένδειξη οθόνης 3

εμφανίζει τις τιμές σε δεκάδες και μονάδες.

Παράδειγμα: 0625 = 625 αυτομάτως εκκινήθων κύκλοι εργασιών.



min h

UC

Εμφανίζει τον αριθμό των χειροκίνητα εκκινήθεισων πρόσθετων λιπάνσεων. Αρίθμηση 0-9999 (συνεχής). Η ένδειξη αποτελείται από 3 διαδοχικές ενδείξεις οθόνης, η καθεμία εκ των οποίων εμφανίζεται για 2 δευτερόλεπτα.

Ένδειξη οθόνης 1

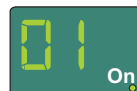

min h

Ένδειξη οθόνης 2

εμφανίζει τις τιμές σε χιλιάδες και εκατοντάδες.



min h

Ένδειξη οθόνης 3

εμφανίζει τις τιμές σε δεκάδες και μονάδες.

Παράδειγμα: 0110 = 110 χειροκίνητα εκκινήθεισες πρόσθετες λιπάνσεις.

4. Τεχνικά χαρακτηριστικά

4.1 Γενικά τεχνικά χαρακτηριστικά

Παραλλαγή αντλίας	24 V DC	120 V AC 60 Hz	230 V AC 50 Hz
Επιτρεπόμενες θερμοκρασίες λειτουργίας	-25 °C έως 70 °C		
Πίεση λειτουργίας	120 bar max.		
Θέση εγκατάστασης	Κάθετη (μέγ. απόκλιση± 5 °)		
Σημεία λίπανσης	max. 18		
Στάθμη ηχητικής πίεσης	< 70 db (A)		
Μέγεθος δοχείου	1 λίτρο		
Πλήρωση	μέσω μαστού με κωνικό σπείρωμα R 1/4		
Βάρος άδειας αντλίας	περ. 6 kg		
Λιπαντικά ²⁾	Γράσα NLGI II και NLGI III ¹⁾		
Απόδοση ροής στοιχείου αντλίας ²	περ. 0,2 ccm (ανά διαδρομή)	περ. 1,0 ccm (ανά λεπτό)	
Απόδοση ροής διανομέα	περ. 0,2 ccm (ανά κύκλο)		
Μέγιστος χρόνος λειτουργίας της αντλίας	30 λεπτά		

¹⁾ Τα γράσα κατηγορίας NLGI III μπορούν να τροφοδοτηθούν μόνο υπό ορισμένες συνθήκες χρήσης. Για το σκοπό αυτό θα πρέπει να διευκρινιστεί η δυνατότητα τροφοδοσίας εκ των προτέρων με την SKF.

²⁾ Λάβετε υπόψη τις οδηγίες στα κεφάλαια 4.6. Και 4.7.

	Θερμοκρασία [°C]	-25 °C	-20 °C	+25 °C
024 V DC	Αριθμός περιστροφών [rpm]	5,3-6,0	6,2-7,3	7,3-8,3
120 V AC	Αριθμός περιστροφών [rpm]	5,9-6,9	8,3	8,5-9,0
230 V AC	Αριθμός περιστροφών [rpm]	2,5-5, 6	6,5-6,8	6,9-7,1

Οι εισαχθέντες αριθμοί περιστροφών εξαρτώνται από την αντίθλιψη και τη θερμοκρασία. Γενικά ισχύει ότι: όσο υψηλότερη η αντίθλιψη και χαμηλότερη η θερμοκρασία, τόσο χαμηλότερος ο αριθμός περιστροφών.

4.2 Ηλεκτρικά

Παραλλαγή αντλίας	24 V DC	120 V AC 60 Hz	230 V AC 50 Hz
Παροχή ηλεκτρικού ρεύματος με τετράγωνο βύσμα (αριστερά)	Ναι	Ναι	Ναι
Ανοχή τάσης εισόδου	-20 / +30 %	± 10 %	± 10 %
Κατανάλωση ρεύματος (μέγιστη)	≤ 1 A	≤ 1 A	≤ 0,5 A
Βαθμοί προστασίας	PELV		
Είσοδοι	Προστασία από ανάστροφη τάση, βραχυκύκλωμα, συνδεδεμένο σε δυναμικό		
Σήματα μηνυμάτων βλάβης με τετράγωνο βύσμα (δεξιά)	Ναι	Ναι	Ναι
Απαραίτητη η διάταξη αποσύνδεσης και προστασίας για ενεργοποίηση	Ναι	Ναι	Ναι
Τάση μεταγωγής	48 V AC / DC	48 V AC / DC	48 V AC / DC
Βύσμα μπαγιονέτ βαθμού προστασίας IP	65	65	65
Ρελέ βλάβης AC για μήνυμα απουσίας λιπαντικού και μηνύματα σφάλματος	230 V AC	230 V AC	230 V AC
Ρεύμα μεταγωγής μέγιστο	5 A	5 A	5 A
Ρελέ βλάβης DC για μήνυμα απουσίας λιπαντικού και μηνύματα σφάλματος	24 V DC	24 V DC	24 V DC
Ρεύμα μεταγωγής μέγιστο	5 A	5 A	5 A
Κυμάτωση (DIN 41755)	± 5 %	± 5 %	± 5 %
# IP 67 μόνο στα τετράγωνα βύσματα με προκατασκευασμένο καλώδιο			

4.3 Εργοστασιακές ρυθμίσεις αντλιών

Στάδιο προγραμματισμού/Τιμή	Εργοστασιακή ρύθμιση	Εύρος ρύθμισης
P1 χρόνος παύσης σε ώρες	6 ώρες	0-59 ώρες
P2 χρόνος παύσης σε λεπτά	0 λεπτά	0-59 λεπτά
P3 αριθμός των περιστροφών του διανομέα ανά κύκλο εργασιών	1 περιστροφή	Αντλίες V DC 1-5 περιστροφές Αντλίες V AC 1-3 περιστροφές#
P4 σήμα εξόδου ρελέ βλάβης	no	no (ανοιχτή επαφή)/ nc (κλειστή επαφή)
P5 Διαφοροποίηση μηνύματος απουσίας λιπαντικού και βλάβης	--	-- (καμία διαφοροποίηση) -U (σήμα εξόδου ως κλειστή επαφή NC) -Π (σήμα εξόδου ως ανοιχτή επαφή NO)
P 6 φάση εκκίνησης	SP	[SP] Η αντλία ξεκινά με παύση [SO] Η αντλία ξεκινά με χρόνο λίπανσης
Χρόνος λειτουργίας (μέγιστος)	30 λεπτά	Μη μεταβλητό

Μέγιστος ρυθμιζόμενος χρόνος παύσης = 59 ώρες 59 λεπτά

Ελάχιστος ρυθμιζόμενος χρόνος παύσης αντλίας V DC = 4 λεπτά

Ελάχιστος ρυθμιζόμενος χρόνος παύσης αντλίας V AC = 20 λεπτά

Για να αποφευχθούν βλάβες της αντλίας λόγω υπέρβασης του μέγιστου χρόνου λειτουργίας, πρέπει να τηρούνται οι ακόλουθες τιμές στις παραλλαγές V AC:

Μέγιστο 3 κύκλοι

4.4 Ροπές σύσφιξης

Οι ακόλουθες ροπές σύσφιξης πρέπει να τηρούνται κατά τη συναρμολόγηση ή την επισκευή της αντλίας.

Αντλία με θεμέλια, μηχανήμα ή όχημα 18 Nm ± 1 Nm

Διανομέας με αντλία TLMP 9 Nm ± 1 Nm

Στοιχείο αντλίας με περίβλημα αντλίας 25 Nm ± 2 Nm

Ρακόρ εξόδου στον διανομέα

Βιδωτό 17 Nm ± 1 Nm

Εμβυσματούμενο 12 Nm ± 1 Nm

Ρακόρ ακίδας ελέγχου 18 Nm ± 1 Nm

Τάπα (έξοδος) 15 Nm ± 1 Nm

Τάπα (έμβολο) 18 Nm ± 1 Nm

Αρθρωτό περικόχλιο στο ρακόρ εξόδου

Πλαστικός σωλήνας 10 Nm ± 1 Nm

Χαλυβδοσωλήνας 11 Nm ± 1 Nm

Καπάκι περιβλήματος αντλίας 1,6 Nm + 0,8 Nm

Δοχείο με περίβλημα αντλίας 7 Nm + 1 Nm

4.5 Απαραίτητες συστάσεις λιπαντικού σε περίπτωση διαλείποντος μηνύματος απουσίας λιπαντικού

Για τη σωστή λειτουργία του διαλείποντος μηνύματος απουσίας λιπαντικού πρέπει να τηρούνται οι ακόλουθες συστάσεις λιπαντικού.

Κατηγορία NLGI	Θερμοκρασία	Κατηγορία NLGI	Θερμοκρασία
0,5	≤ + 20 °C	1,5	≤ + 50 °C
1,0	≤ + 40 °C	2,0	≤ + 70 °C

* Μέγιστη επιτρεπόμενη θερμοκρασία λειτουργίας αντλίας



Για γράσα κατηγορίας NLGI ≤ 0 δεν ενδείκνυται το μήνυμα απουσίας λιπαντικού.

4.6 Ωφέλιμος όγκος δοχείου

Ο ωφέλιμος όγκος δοχείου εξαρτάται ουσιαστικά από τη σύσταση (κατηγορία NLGI) και τη θερμοκρασία χρήσης του χρησιμοποιούμενου λιπαντικού. Στην περίπτωση υψηλής σύστασης και χαμηλής θερμοκρασίας κολλάει περισσότερο λιπαντικό στις εσωτερικές επιφάνειες του δοχείου/της αντλίας και με τον τρόπο αυτό υπάρχει λιγότερο διαθέσιμο λιπαντικό για τροφοδοσία.

Ωφέλιμος όγκος δοχείου
Δοχείο 1 λίτρου με μήνυμα απουσίας λιπαντικού (XL)

Λιπαντικά με συγκριτικά υψηλότερη σύσταση ⁴⁾ περ. 0,5 έως 0,8 λίτρα

Λιπαντικά με συγκριτικά χαμηλότερη σύσταση ⁵⁾ περ. 0,6 έως 0,9 λίτρα

⁴⁾ Συστάσεις λιπαντικών NLGI-2 στους + 20 °C έως τη μέγιστη επιτρεπόμενη σύσταση λιπαντικού.

⁵⁾ Συστάσεις λιπαντικών NLGI-000 στους + 70 °C έως τις συστάσεις λιπαντικών NLGI-1,5 στους + 20 °C.

4.7 Απαιτούμενο λιπαντικό για την πρώτη πλήρωση μιας άδειας αντλίας

Για την πλήρωση μιας άδειας παραδοθείσας αντλίας έως τη ένδειξη MAX του δοχείου απαιτούνται οι ακόλουθες ποσότητες λιπαντικού.

Μέγεθος δοχείου	Ποσότητα	Κατά τη χρήση λιπαντικών με συγκριτικά χαμηλή σύσταση σε αντλίες, οι οποίες εκτίθεται σε δυνατές δονήσεις ή κινήσεις με κλίση (π.χ. κατασκευαστικά ή γεωργικά μηχανήματα), πρέπει να τηρείται απόσταση περ. 25 mm κάτω από την ένδειξη MAX του δοχείου. Αυτό αποτρέπει τη διείσδυση λιπαντικού στον εξαερισμό δοχείου Η τιμή αυτή πρέπει να αυξηθεί σε πολύ δυνατές δονήσεις και να μπορεί να μειωθεί σε μικρές δονήσεις. Μια αλλαγή των 10 mm στο ύψος της στάθμης αντιστοιχεί σε αλλαγή του όγκου των περ. 0,2 λίτρων.
1 λίτρο	1,75 λίτρο ± 0,15	

5. Παράδοση, επιστροφή και αποθήκευση

5.1 Παράδοση

Μετά τη λήψη της αποστολής ελέγξτε για ενδεχόμενες βλάβες και την πληρότητα με βάση τα έγγραφα αποστολής. Αναφέρετε τυχόν βλάβες που προκλήθηκαν κατά τη μεταφορά αμέσως μετά την παραλαβή.

Τα υλικά συσκευασίας πρέπει να διατηρούνται μέχρις ότου διευκρινιστούν τυχόν ανακολουθίες. Εξασφαλίστε σωστό χειρισμό κατά την εσωτερική μεταφορά.

5.2 Επιστροφή

Πριν από την επιστροφή καθαρίστε όλα τα εξαρτήματα και συσκευάστε τα σωστά (π.χ. λαμβανομένων δεόντως υπόψη των διατάξεων της παραλήπτριας χώρας).

Το προϊόν πρέπει να προστατεύεται από μηχανικές επιδράσεις, π.χ. κραδασμούς. Δεν υπάρχουν περιορισμοί για τη χερσαία, εναέρια ή θαλάσσια μεταφορά.

Οι επιστροφές πρέπει να επισημαίνονται ακολούθως στη συσκευασία.



5.3 Αποθήκευση



Πριν από τη χρήση ελέγξτε τα προϊόντα για πιθανές βλάβες κατά την αποθήκευση. Αυτό ισχύει ιδίως για εξαρτήματα από πλαστικό και καουτσούκ (ψαθυρότητα) καθώς και για επιμέρους στοιχεία που έχουν πληρωθεί με λιπαντικό (παλαίωση).

Για τα προϊόντα SKF ισχύουν οι ακόλουθες προϋποθέσεις αποθήκευσης:

- Η επιτρεπόμενη θερμοκρασία αποθήκευσης αντιστοιχεί στην περιοχή θερμοκρασίας λειτουργίας (βλέπε Τεχνικά χαρακτηριστικά)
- Σε κλειστά κτίρια χωρίς υγρασία, σκόνη και δονήσεις
- Χωρίς διαβρωτικά, επιθετικά υλικά στο χώρο της αποθήκευσης (π.χ. υπεριώδης ακτινοβολία, όζον)
- Προστασία από προσβολή ζυωφίων και ζώων
- Στη γνήσια συσκευασία του προϊόντος.

- Το προϊόν πρέπει να προστατεύεται από παρακείμενες πηγές θερμότητας ή ψύχους.
- Σε μεγάλες διακυμάνσεις θερμοκρασίας ή υψηλή υγρασία πρέπει να λαμβάνονται τα ενδειγμένα μέτρα (π.χ. θέρμανση), προς αποφυγή συμπίκνωσης υδρατμών.

6. Συναρμολόγηση

6.1 Γενικές πληροφορίες

Τα προϊόντα που αναφέρονται στις οδηγίες πρέπει να εγκαθίστανται, να χρησιμοποιούνται, να συντηρούνται και να επισκευάζονται από εξειδικευμένο προσωπικό. Εξειδικευμένο προσωπικό είναι τα άτομα, που έχουν κατάρτιστεί, ανατεθεί και κατατοπιστεί από τον φορέα εκμετάλλευσης του τελικού προϊόντος, στο οποίο έχει τοποθετηθεί το περιγραφόμενο προϊόν.

Τα εν λόγω άτομα είναι εξοικειωμένα με τα σχετικά πρότυπα, τις διατάξεις, τις προδιαγραφές προστασίας από ατυχήματα και τις συνθήκες εκμετάλλευσης λόγω της κατάρτισης, εμπειρίας και επιμόρφωσής τους. Είναι αρμόδια να διεξάγουν τις εκάστοτε απαιτούμενες δραστηριότητες και αναγνωρίζουν και αποφεύγουν έτσι πιθανούς κινδύνους που προκύπτουν.

Πριν από τη συναρμολόγηση του προϊόντος πρέπει να απομακρύνονται το υλικό συσκευασίας και ενδεχόμενες ασφάλειες μεταφοράς. Τα υλικά συσκευασίας πρέπει να διατηρούνται μέχρις ότου διευκρινιστούν τυχόν ανακολουθίες.



ΥΠΟΔΕΙΞΗ

Λάβετε υπόψη τα τεχνικά χαρακτηριστικά (βλέπε κεφάλαιο 4).

6.2 Προσάρτημα

Το προϊόν πρέπει να προστατεύεται από υγρασία και δονήσεις καθώς και να συναρμολογείται με τέτοιο τρόπο ώστε να υπάρχει εύκολη πρόσβαση και να μπορούν να πραγματοποιηθούν όλες οι μετέπειτα εγκαταστάσεις χωρίς κωλύματα. Τα δεδομένα για τη μέγιστη επιτρεπόμενη θερμοκρασία περιβάλλοντος πρέπει να ληφθούν από τα τεχνικά δεδομένα. Κατά τη συναρμολόγηση και ιδιαίτερα κατά τη διάτρηση πρέπει να δοθεί οπωσδήποτε προσοχή στα εξής:

- Άλλες μονάδες δεν πρέπει να υποστούν βλάβες λόγω της συναρμολόγησης.
- Το προϊόν δεν πρέπει να συναρμολογείται εντός της ακτίνας δράσης κινητών εξαρτημάτων.
- Το προϊόν πρέπει να συναρμολογείται σε επαρκή απόσταση από πηγές θερμότητας και ψύχους.
- Πρέπει να τηρούνται οι αποστάσεις ασφαλείας, καθώς και οι νομικές διατάξεις συναρμολόγησης και προστασίας από ατυχήματα.

		ΠΡΟΣΟΧΗ
Ηλεκτροπληξία		
<p>Πριν από οποιαδήποτε εργασία σε ηλεκτρικά εξαρτήματα πρέπει να αποσυνδέεται η αντλία από το ηλεκτρικό δίκτυο.</p> <p>Η σύνδεση της αντλίας 24 V DC πρέπει να πραγματοποιείται μόνο μέσω ασφαλούς γαλβανικής μόνωσης (PELV).</p>		

6.3 Ελάχιστες διαστάσεις συναρμολόγησης

Για να εξασφαλιστεί επαρκής χώρος για εργασίες συντήρησης ή για ενδεχόμενη αποσυναρμολόγηση του προϊόντος, πρέπει να προβλέπεται επιπλέον ελεύθερος χώρος τουλάχιστον 50 mm πέρα από τις αναφερόμενες διαστάσεις.

Ελάχιστες διαστάσεις συναρμολόγησης Εικ. 6

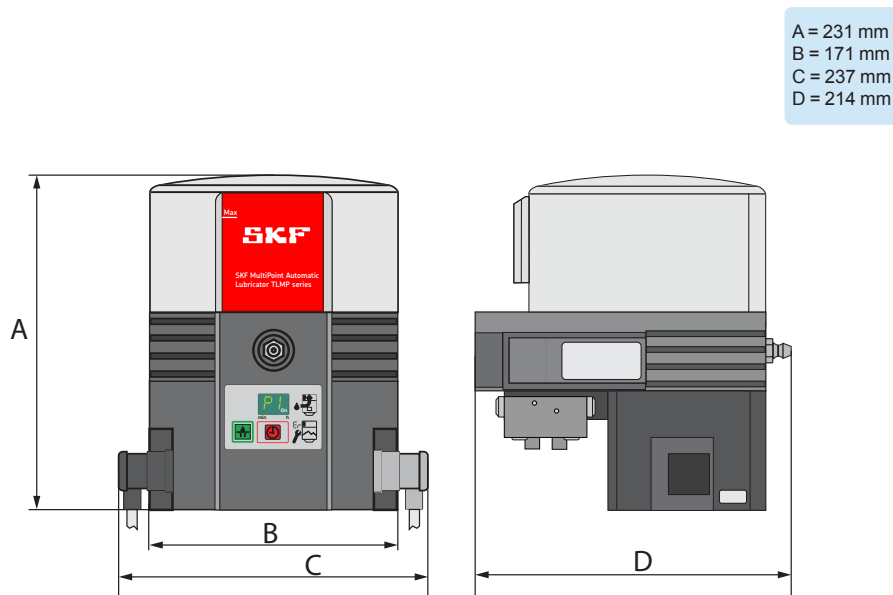

6.4 Διαστάσεις συνδεσμολογίας

Η αντλία στερεώνεται και στις δύο οπές τοποθέτησης. Η στερέωση πραγματοποιείται με τα υλικά στερέωσης που παρέχονται με τη συσκευασία

2 βίδες M8

2 παξιμάδια M8 (αυτοασφαλιζόμενα)

2 ροδέλες

Ροπή σύσφιξης = 18 Nm

Διαστάσεις συνδεσμολογίας Εικ. 7

Διαστάσεις συνδεσμολογίας

E = Απόσταση οπής 146 mm

F = Ύψος 110 mm

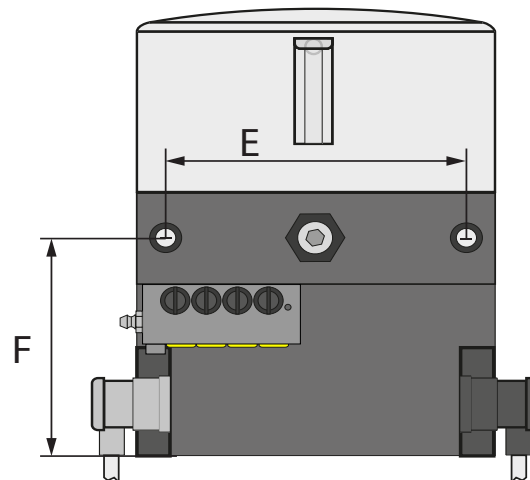

6.5 Ηλεκτρική σύνδεση

Η ηλεκτρική σύνδεση πρέπει να πραγματοποιείται έτσι ώστε να μη μεταβιβάζονται δυνάμεις έλξης στο προϊόν (σύνδεση χωρίς τάση). Προχωρήστε στην ηλεκτρική σύνδεση ως εξής:

Τετράγωνο βύσμα

- Συνδέστε το τετράγωνο βύσμα χωρίς καλώδιο με το κατάλληλο καλώδιο. Για σύνδεση του καλωδίου ανατρέξτε στο διάγραμμα συνδέσεων στο βύσμα ή το αντίστοιχο διάγραμμα συνδέσεων στις παρούσες οδηγίες (βλέπε κεφάλαιο 12).
- Αφαιρέστε τα προστατευτικά πώματα από τις ηλεκτρικές συνδέσεις της αντλίας.

- Τοποθετήστε το βύσμα με το παρέμβυσμα στις συνδέσεις και στερεώστε με τη βίδα.

ΥΠΟΔΕΙΞΗ

Λάβετε υπόψη τα ηλεκτρικά χαρακτηριστικά (βλέπε κεφάλαιο 4).

6.6 Πρώτη πλήρωση αντλιών

Προχωρήστε την πρώτη πλήρωση ως εξής:

- Τοποθετήστε ένα δοχείο κάτω από την αντλία για να συλλέξετε το λιπαντικό που εξέρχεται.
- Ξεβιδώστε τα σφραγίσματα μεταφοράς (7.1) από τις εξόδους του διανομέα.
- Σφραγίστε τις εξόδους του διανομέα που δεν χρειάζεστε με τάπες.
- Τοποθετήστε τη σύνδεση πλήρωσης του πιστολιού γράσου ή την αντλία μεταφοράς στον μαστό πλήρωσης (2).
- Γεμίστε το δοχείο με λιπαντικό έως την ένδειξη MAX (Εικ. 19). Στο σημείο αυτό λάβετε υπόψη τις υποδείξεις του κεφαλαίου 4.8.
- Αφήστε την αντλία να λειτουργήσει πιέζοντας το πλήκτρο (3.1) έως ότου εξέλθει λιπαντικό από τις ανοικτές εξόδους.
- Απενεργοποιήστε την αντλία.
- Συναρμολογήστε τους προγεμισμένους σωλήνες λιπαντικού στις ανοικτές εξόδους και στη συνέχεια συνδέστε τους με τα σημεία λίπανσης.

- Απομακρύνετε το δοχείο συλλογής λιπαντικού και διαθέστε το λιπαντικό που έχει εξέλθει βάσει των περιβαλλοντικών κανονισμών.

Η αντλία είναι πλέον έτοιμη προς λειτουργία με τις εργοστασιακές ρυθμίσεις ή μπορεί να ρυθμιστεί με αλλαγή των παραμέτρων (προγραμματισμός).

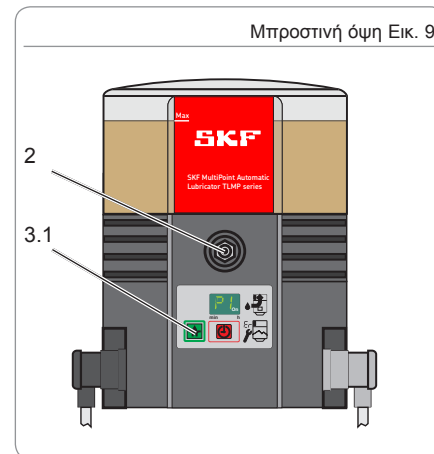
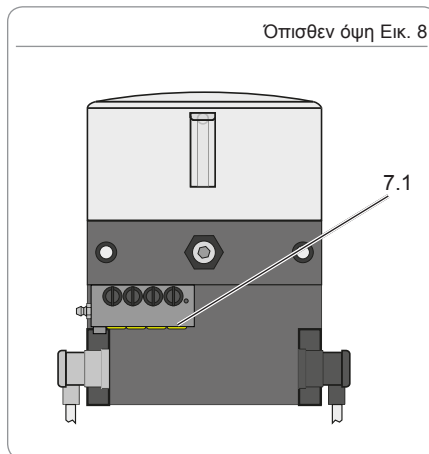

6.7 Προγραμματισμός

Για τον προγραμματισμό των αντλιών TLMP 1008 πρέπει να ακολουθείται το ακόλουθο σχήμα προγραμματισμού.

Πιέστε ταυτόχρονα τα πλήκτρα 3.2 και 3.3 για περίπου 4 δευτερόλεπτα, για να καταλήξετε στο πρώτο στάδιο προγραμματισμού P1. Αφού απελευθερώσετε τα πλήκτρα, εμφανίζεται η ρυθμισμένη τιμή. Αλλάξτε την τιμή του σταδίου προγραμματισμού πιέζοντας το πλήκτρο 3.3.

Επιβεβαιώστε την αλλαγμένη τιμή πιέζοντας το πλήκτρο 3.2 εντός 30 δευτερολέπτων, διαφορετικά η τιμή αυτή διαγράφεται.

Ο προγραμματισμός συνεχίζεται με το επόμενο στάδιο προγραμματισμού P2.

Μετά την επιβεβαίωση του τελευταίου σταδίου προγραμματισμού P6 τερματίζεται ο προγραμματισμός.

Στάδια προγραμματισμού

- P1 Ρύθμιση του χρόνου παύσης σε ώρες
 - P2 Ρύθμιση του χρόνου παύσης σε λεπτά
 - P3 Ρύθμιση του αριθμού περιστροφών του διανομέα
 - P4 Ρύθμιση του σήματος εξόδου στο ρελέ παρακολούθησης
 - P5 Ρύθμιση διάκρισης μεταξύ του σήματος σφάλματος και απουσίας λιπαντικού
 - P6 Ρύθμιση της φάσης εκκίνησης
- A = στάδιο προγραμματισμού

- B = πιθανή τιμή
- C = αλλαγή τιμής με πάτημα του πλήκτρου
- D = πιθανή νέα τιμή
- E = επιβεβαίωση της αλλαγμένης τιμής με πάτημα του πλήκτρου 3.2 εντός 30 δευτερολέπτων και μετάβαση στο επόμενο στάδιο προγραμματισμού. Επιβεβαίωση/ Τερματισμός προγραμματισμού με πάτημα του πλήκτρου 3.3 μετά το τελευταίο στάδιο προγραμματισμού.

Υποδείξεις σχετικά με τον προγραμματισμό

Πραγματοποιείτε ρυθμίσεις μόνο σε μία κατεύθυνση (+)
Γρήγορη σάρωση με συνεχές πάτημα του πλήκτρου 3.3.

Σχήμα προγραμματισμού Εικ. 10

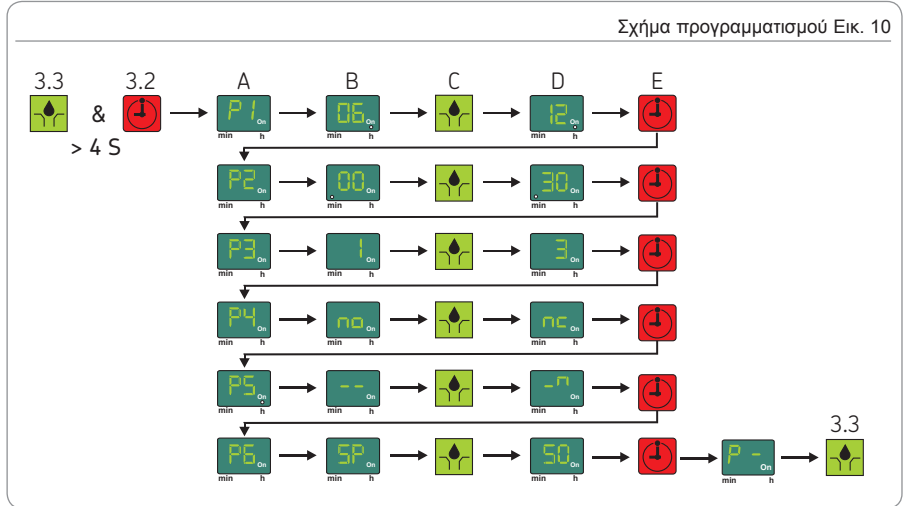

7. Θέση σε λειτουργία

7.1 Γενικές πληροφορίες

Η θέση σε λειτουργία της άρτια και ορθά εγκατεστημένης αντλίας TLMP πραγματοποιείται μέσω της διεπαφής του μηχανήματος ή του δικόπτη ελέγχου. Μετά την ενεργοποίηση εάν εμφανιστεί στην οθόνη το μήνυμα «EP», «Eg», υπάρχει βλάβη.

ΥΠΟΔΕΙΞΗ

Εάν διακοπεί η τάση τροφοδοσίας εντός ενός λεπτού μετά την ενεργοποίηση, ο χρόνος παύσης ξεκινά από την αρχή μετά την εκ νέου ενεργοποίηση.

Εάν διακοπεί η τάση τροφοδοσίας μετά από ένα λεπτό από την ενεργοποίηση, μετά την εκ νέου ενεργοποίηση ο χρόνος παύσης συνεχίζει από το σημείο όπου είχε διακοπεί.

7.2 Έναρξη πρόσθετης λίπανσης

Για να ξεκινήσετε μια πρόσθετη λίπανση, ακολουθείστε τα εξής βήματα:

- πατήστε το πλήκτρο 3.3 για τουλάχιστον 2 δευτερόλεπτα.
- Η αντλία ξεκινά να λειτουργεί. Ταυτόχρονα ο χρόνος παύσης που έχει ήδη περάσει μηδενίζει.
- Στην οθόνη εμφανίζεται το σύμβολο «Η αντλία λειτουργεί».

ΥΠΟΔΕΙΞΗ

Η διάρκεια της πρόσθετης λίπανσης αντιστοιχεί στον καθορισμένο αριθμό περιστροφών του διανομέα ανά κύκλο εργασιών.

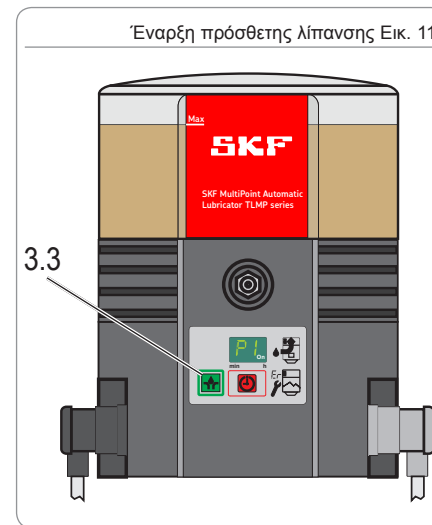

8. Λειτουργία, θέση εκτός λειτουργίας και απόρριψη

8.1 Γενικές πληροφορίες

Μετά την ορθή ηλεκτρική σύνδεση και την πλήρωση με λιπαντικό η αντλία είναι έτοιμη προς λειτουργία.

Η θέση σε λειτουργία ή εκτός λειτουργίας πραγματοποιείται με την ενεργοποίηση ή απενεργοποίηση του μηχανήματος ή του οχήματος.

ΠΡΟΣΟΧΗ

Βλάβη της αντλίας

Κατά την πλήρωση βεβαιωθείτε ότι δεν καταλήγει βρομιά στο δοχείο.

Υπερπλήρωση του δοχείου

Λάβετε υπόψη τη διαστολή του λιπαντικού κατά την αύξηση της θερμοκρασίας.

8.2 Πλήρωση του δοχείου σε λειτουργία

Πλήρωση μέσω μαστού

- Τοποθετήστε τη σύνδεση πλήρωσης στον μαστό (5) και γεμίστε το δοχείο μέχρι λίγο πιο κάτω από την ένδειξη MAX. Στο σημείο αυτό λάβετε υπόψη τις υποδείξεις του κεφαλαίου 4.8.

8.3 Προσωρινή θέση εκτός λειτουργίας

Μια προσωρινή θέση εκτός λειτουργίας πραγματοποιείται με την αποσύνδεση από την παροχή ρεύματος.

8.4 Θέση εκτός λειτουργίας και απόρριψη

Για την οριστική θέση εκτός λειτουργίας πρέπει να τηρούνται οι νομικές προδιαγραφές για την απόρριψη. Έναντι καταβολής των εξόδων που προκύπτουν ο κατασκευαστής μπορεί να παραλάβει το προϊόν για απόρριψη. Είναι δεδομένο ότι τα εξαρτήματα είναι ανακυκλώσιμα.

Απόρριψη Εικ. 12



9. Συντήρηση, καθαρισμός και επισκευή

9.1 Γενικές πληροφορίες

Για βλάβες που προκύπτουν λόγω μη ορθής συντήρησης, επισκευής ή καθαρισμού, αποκλείεται κάθε ευθύνη.

9.2 Συντήρηση

- Δεν υφίστανται εξαρτήματα που πρέπει να συντηρηθούν από τον πελάτη.

9.3 Καθαρισμός

- Επιμελής καθαρισμός όλων των εξωτερικών επιφανειών. Μην χρησιμοποιείτε επιθετικά καθαριστικά. Ο εσωτερικός καθαρισμός είναι μόνο απαραίτητος κατά την τυχαία χρήση ακάθαρτων λιπαντικών.

9.4 Αντικατάσταση ηλεκτρολογίου μεμβράνης

Προχωρήστε στην αντικατάσταση του ηλεκτρολογίου μεμβράνης ως εξής:

- Αποσυνδέστε την αντλία από το δίκτυο ηλεκτρισμού. Ξεβιδώστε τις βίδες (5.1) από το βύσμα (A1) και απομακρύνετε το βύσμα.
- Ξεβιδώστε το καπάκι του περιβλήματος αντλίας στις τέσσερις βίδες (11) και απομακρύνετε προσεκτικά προς τα κάτω.
- Σηκώστε προσεκτικά τον πίνακα ελέγχου (10) από κάτω προς τα πάνω από τον από τον βραχίονα στο κάλυμμα, μέχρις ότου

αποκτήσετε καλή πρόσβαση στο μπλε βύσμα (10.1) του πίνακα ελέγχου.

- Αφαιρέστε το μπλε βύσμα από τον πίνακα ελέγχου.
- Απομακρύνετε προσεκτικά το κολλημένο ηλεκτρολόγιο μεμβράνης από το περίβλημα και αφαιρέστε το μαζί με το καλώδιο σύνδεσης.
- Εισάγετε στο περίβλημα το καλώδιο σύνδεσης του νέου ηλεκτρολογίου μεμβράνης από το μπροστινό άνοιγμα για το ηλεκτρολόγιο και τοποθετήστε το στην αντίστοιχη σύνδεση του πίνακα ελέγχου. Δώστε προσοχή στο σωστό προσανατολισμό του βύσματος.
- Εισάγετε προσεκτικά τον πίνακα ελέγχου στον βραχίονα.
- Κοληήστε το νέο ηλεκτρολόγιο μεμβράνης στο περίβλημα.
- Στερεώστε το καπάκι του περιβλήματος της αντλίας με τέσσερις νέες μικροενκαυλιωμένες βίδες (11).

Ροπή σύσφιξης = 1,6 Nm + 0,8 Nm.

- Τοποθετήστε εκ νέου το βύσμα A1 για να συνδέσετε την αντλία στο δίκτυο ηλεκτρικού ρεύματος.

Αλλαγή του ηλεκτρολογίου μεμβράνης Εικ. 13

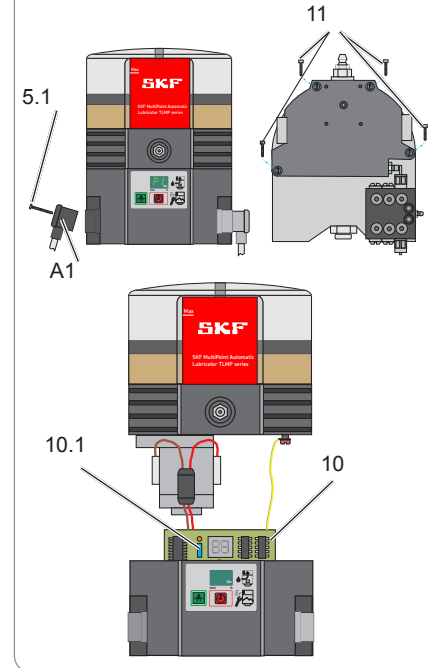

10.Βλάβη, αιτία και αντιμετώπιση

Μηνύματα βλάβης		
Μήνυμα σφάλματος στην οθόνη	Ερμηνεία	Επανόρθωση
Μήνυμα σφάλματος LI	<ul style="list-style-type: none"> Μήνυμα έλλειψης λιπαντικού Υπάρχει ελάχιστο διαθέσιμο λιπαντικό. Η ένδειξη αλλάζει με την ένδειξη «Η αντλία λειτουργεί». 	<ul style="list-style-type: none"> Πλήρωση δοχείου
Μήνυμα σφάλματος LL	<ul style="list-style-type: none"> Μήνυμα απουσίας λιπαντικού Δεν υπάρχει διαθέσιμο λιπαντικό. Η αντλία τερματίζει ακόμη τον τρέχοντα κύκλο λίπανσης. Η εκ νέου εκκίνηση μπορεί να πραγματοποιηθεί μετά την πλήρωση του δοχείου. 	<ul style="list-style-type: none"> Πλήρωση δοχείου
Μήνυμα σφάλματος EP	<ul style="list-style-type: none"> Σφάλμα του πληκτρολογίου μεμβράνης ή σφάλμα της οθόνης 	<ul style="list-style-type: none"> Αλλαγή πληκτρολογίου μεμβράνης Αλλαγή πίνακα ελέγχου
Μήνυμα σφάλματος Er	<ul style="list-style-type: none"> Παρουσιάστηκε ένα γενικό σφάλμα 	<ul style="list-style-type: none"> Αλλάξτε τον πίνακα ελέγχου και, εφόσον κριθεί απαραίτητο, αλλάξτε ολόκληρη την αντλία.
<p>Αν δεν αποκατασταθεί και δεν διορθωθεί το σφάλμα, επικοινωνήστε με την εξυπηρέτηση πελατών μας.</p>		

Μηχανικές βλάβες των αντλιών

Βλάβη	Πιθανή βλάβη/εντοπισμός του σφάλματος	Επανόρθωση
Εγκλωβισμός αέρα στο λιπαντικό/σύστημα λίπανσης	<ul style="list-style-type: none"> Οπτικός έλεγχος για φυσαλίδες στο λιπαντικό 	<ul style="list-style-type: none"> Εξαερώστε το λιπαντικό (αν χρειάζεται, διεξάγετε επανειλημμένα πρόσθετη λίπανση)
Μπλοκαρισμένος εξαερισμός δοχείου	<ul style="list-style-type: none"> Οπτικός έλεγχος λιπαντικού στον εξαερισμό του δοχείου 	<ul style="list-style-type: none"> Απομακρύνετε το λιπαντικό από τον εξαερισμό του δοχείου
Μπλοκαρισμένη οπή αναρρόφησης του στοιχείου αντλίας	<ul style="list-style-type: none"> Μετά την αποσυναρμολόγηση του στοιχείου αντλίας 	<ul style="list-style-type: none"> Αποσυναρμολογήστε και καθαρίστε το στοιχείο αντλίας
Φθαρμένα έμβολα του στοιχείου αντλίας	<ul style="list-style-type: none"> Πολύ χαμηλή ανάπτυξη πίεσης 	<ul style="list-style-type: none"> Αλλαγή στοιχείου αντλίας
Ελαττωματική βαλβίδα αντεπιστροφής στο στοιχείο αντλίας	<ul style="list-style-type: none"> Εκροή λιπαντικού στη βαλβίδα μείωσης πίεσης 	<ul style="list-style-type: none"> Αλλαγή της βαλβίδας μείωσης πίεσης
Ελαττωματική βαλβίδα μείωσης πίεσης	<ul style="list-style-type: none"> Εκροή λιπαντικού στη βαλβίδα μείωσης πίεσης 	<ul style="list-style-type: none"> Ελέγξτε τα σημεία λίπανσης και τον διανομέα SSV και αντιμετωπίστε τη ενδεχόμενη βλάβη
Μπλοκάρισμα σε σημείο λίπανσης ή στον διανομέα SSV		

Αν δεν αποκατασταθεί και δεν διορθωθεί το σφάλμα, επικοινωνήστε με την εξυπηρέτηση πελατών μας.

Μηχανικές βλάβες των αντλιών

Βλάβη	Πιθανή βλάβη/εντοπισμός του σφάλματος	Επανόρθωση
<p>Η ποσότητα λιπαντικού σε ένα ή περισσότερα σημεία λίπανσης παρεκκλίνει από τις προβλεφθείσες τιμές</p>	<ul style="list-style-type: none"> ○ Λάθος ρύθμιση του χρόνου παύσης ή του αριθμού περιστροφών του διανομέα. ○ Λανθασμένος συνδυασμός εξόδων στον διανομέα SSV. 	<ul style="list-style-type: none"> ○ Ελέγξτε τη ρύθμιση του χρόνου παύσης και τις περιστροφές του διανομέα και, αν χρειάζεται, διορθώστε. ○ Ελέγξτε τον συνδυασμό των εξόδων και, αν χρειάζεται, διορθώστε
<p>Η αντλία λειτουργεί διαρκώς/ Η αντλία δεν απενεργοποιείται</p>	<ul style="list-style-type: none"> ○ Η ακίδα ελέγχου δεν κινείται εντός της εμβέλειας λειτουργίας του διακόπτη προσέγγισης ή η ακίδα ελέγχου δεν βρίσκεται κεντρικά στο διακόπτη προσέγγισης. 	<ul style="list-style-type: none"> ○ Ελέγξτε τη θέση και την απόσταση της ακίδας ελέγχου (απόσταση < 0,5 mm) και, αν χρειάζεται, διορθώστε

Αν δεν αποκατασταθεί και δεν διορθωθεί το σφάλμα, επικοινωνήστε με την εξυπηρέτηση πελατών μας.

Ηλεκτρικές βλάβες		
Βλάβη	Πιθανή βλάβη/εντοπισμός του σφάλματος	Επανόρθωση
Η παροχή ηλεκτρικού ρεύματος στην αντλία διεκόπη	<ul style="list-style-type: none"> ○ Αναγνωρίσιμο - κλειστή οθόνη αντλίας - σφάλμα του μηχανήματος/οχήματος. ○ Ελαττωματική εξωτερική ασφάλεια ○ Το βύσμα (A1) της παροχής ηλεκτρικού ρεύματος στην αντλία δεν στερεώθηκε σωστά 	<ul style="list-style-type: none"> ○ Βλέπε τεχνική τεκμηρίωση του μηχανήματος/ οχήματος ○ Ελέγξτε την εξωτερική ασφάλεια και, αν χρειάζεται, αλλάξτε την ○ Ελέγξτε το βύσμα (A1) για σωστή στερέωση και, αν χρειάζεται, διορθώστε
Διακοπή παροχής ηλεκτρικού ρεύματος από τον πίνακα ελέγχου στο μοτέρ	<ul style="list-style-type: none"> ○ Κλειστή οθόνη αντλίας 	<ul style="list-style-type: none"> ○ Ελέγξτε την παροχή ηλεκτρικού ρεύματος από τον πίνακα ελέγχου στο μοτέρ και, αν χρειάζεται, διορθώστε
Το μοτέρ δεν λειτουργεί παρά την ένδειξη λειτουργίας	<ul style="list-style-type: none"> ○ Ελλιπής σύνδεση μοτέρ 	<ul style="list-style-type: none"> ○ Ελέγξτε τη σύνδεση του μοτέρ βάσει του αντίστοιχου διαγράμματος συνδέσεων.
Ελαττωματικό μοτέρ	<ul style="list-style-type: none"> ○ Η αντλία δεν λειτουργεί μετά την έναρξη πρόσθετης λίπανσης παρά της διαθέσιμης παροχής ηλεκτρικού ρεύματος έξωθεν και από τον πίνακα ελέγχου 	<ul style="list-style-type: none"> ○ Αλλαγή αντλίας
<p>Αν δεν αποκατασταθεί και δεν διορθωθεί το σφάλμα, επικοινωνήστε με την εξυπηρέτηση πελατών μας.</p>		

11. Ανταλλακτικά

Τα ανταλλακτικά εξυπηρετούν αποκλειστικά ως αντικατάσταση για πανομοιότυπα ελαττωματικά εξαρτήματα. Με αυτόν τον τρόπο δεν επιτρέπονται μετατροπές (με εξαίρεση τις βίδες μέτρησης) σε υφιστάμενες αντλίες.

11.1 Διανομέας SSV

Όνομασία	Τμχ.	Κωδικός προϊόντος
Διανομέας SSV 8 K όπισθεν προσάρτημα (με ακίδα ελέγχου)	1	TLMP 1-D8
Διανομέας SSV 18 K όπισθεν προσάρτημα (με ακίδα ελέγχου)	1	TLMP 1-D18

11.2 Διάταξη παρεμβυσμάτων

Όνομασία	Τμχ.	Κωδικός προϊόντος
Διάταξη παρεμβυσμάτων		TLMP 1-S

11.3 Φίλτρο αφρού

Όνομασία	Τμχ.	Κωδικός προϊόντος
Φίλτρο αφρού	1	TLMP 1-F

11.4 Σωληνώσεις και συνδέσεις

Όνομασία	Τμχ.	Κωδικός προϊόντος
Σωλήνωση 20 μέτρων	1	TLMP 1-T
Σετ συνδέσεων (σωλήνωση 20 μέτρων, 7 πώματα σφραγίσματος, 8 ρακόρ σωλήνων, 8 έξοδοι λιπαντικού)	1	TLMP 1-TC

11.5 Πληκτρολόγιο μεμβράνης

Όνομασία	Τμχ.	Κωδικός προϊόντος
Αυτοκόλλητο πληκτρολόγιο μεμβράνης	1	TLMP 1-K

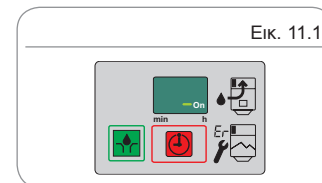

11.6 Στοιχείο αντλίας

Όνομασία	Τμχ.	Κωδικός προϊόντος
Στοιχείο αντλίας D6	1	TLMP 1-P

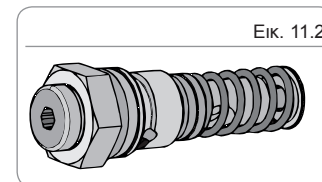

11.7 Προσαρμογέας M22 x 1,5

Όνομασία	Τμχ.	Κωδικός προϊόντος
Προσαρμογέας M22 x 1,5	1	TLMP 1-A

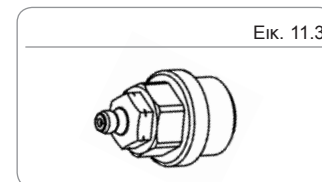

11.8 Δοχείο

Όνομασία	Τμχ.	Κωδικός προϊόντος
Διαφανές δοχείο 1 λίτρου με παρέμβυσμα και αυτοκόλλητα	1	TLMP 1-R

11.9 Κιτ αντικατάστασης καλυμμάτων περιβλήματος

Όνομασία	Τμχ.	Κωδικός προϊόντος
Κιτ αντικατάστασης καλυμμάτων περιβλήματος	1	TLMP 1-H

Ένα κιτ αντικατάστασης αποτελείται από: Κάλυμμα περιβλήματος περιλαμβανομένης μεμβράνης, πληκτρολόγιο μεμβράνης, παρέμβυσμα περιβλήματος, βύσμα για παροχή περιλαμβανομένου προστατευτικού πώματος, αντίστοιχο αριθμό μικροενκαψυλιωμένων βιδών περιβλήματος και τα απαραίτητα αυτοκόλλητα.

Εικ. 11.4

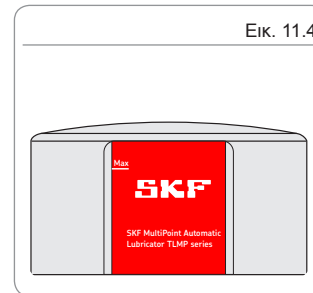

Εικ. 11.5

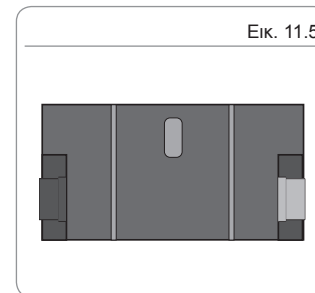

11.10 Μοτέρ V DC

Ονομασία	Τμχ.	Κωδικός προϊόντος
Μοτέρ αντλίας 24 V DC	1	TLMP 1-M24

11.11 Συνδέσεις μοτέρ V DC

Ονομασία	Τμχ.	Κωδικός προϊόντος
Σύνδεση μοτέρ V DC	1	TLMP 1-W

11.12 Ηλεκτρικές συνδέσεις

Ονομασία	Τμχ.	Κωδικός προϊόντος
Κιβώτιο συνδεσμολογίας τετράγωνου βύσματος (μαύρο) με καλώδιο 10 m	1	TLMP 1-S

11.13 Κιτ αντικατάστασης πίνακα ελέγχου

	Τάση	Βραχυκυκλωτήρας	Τμχ.	Κωδικός προϊόντος	
	120	V AC	OXI	1	TLMP 1-C120
	230	V AC	OXI	1	TLMP 1-C230
	24	V DC	OXI	1	TLMP 1-C24

Ένα κιτ αντικατάστασης αποτελείται από: πίνακα ελέγχου, παρέμβυσμα περιβλήματος, τον αντίστοιχο αριθμό μικροεναψυλιωμένων βιδών περιβλήματος και το εγχειρίδιο σέρβις για την αντικατάσταση του πίνακα ελέγχου.

Εικ. 11.6

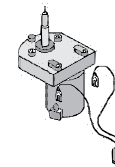

Εικ. 11.7



Εικ. 11.8

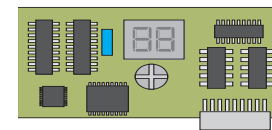

12. Ηλεκτρικά διαγράμματα

12.1 Υπόμνημα

Χρώματα καλωδίων βάσει IEC 60757							
Συνομογραφία	Χρώμα	Συνομογραφία	Χρώμα	Συνομογραφία	Χρώμα	Συνομογραφία	Χρώμα
BK	Μαύρο	GN	Πράσινο	WH	Λευκό	PK	Ροζ
BN	Καφέ	YE	Κίτρινο	OG	Πορτοκαλί	TQ	Τιρκουάζ
BU	Μπλε	RD	Κόκκινο	VT	Μωβ		

Εξαρτήματα			
Συνομογραφία	Ερμηνεία	Συνομογραφία	Ερμηνεία
X1	Βύσμα για σύνδεση A1	LL	Μήνυμα απουσίας λιπαντικού
X2	Βύσμα για σύνδεση A2	LLV	Μήνυμα απουσίας λιπαντικού με προειδοποίηση
X6	Βύσμα για σύνδεση	PCB	Πίνακας ελέγχου
X9	Βύσμα για σύνδεση εξωτερικού διανομέα SSV	mP	Μικροεπεξεργαστής
CS	Διακόπτης κύκλων	mKP	Ένδειξη οθόνης
L	Πηγίο αποπνιγμού	MC	Διεπαφή μηχανήματος
FE	Πυρήνας φερριτή	IS	Διακόπτης ελέγχου/ανάφλεξη
PE	Αγωγός προστασίας	M	Μοτέρ
F1 F2	Εξωτερική ασφάλεια		

12.2 Αντιστοίχιση κλώνων των βυσμάτων σύνδεσης

Αντιστοίχιση κλώνων της σύνδεσης A1/X1			
Pin 1	Pin 2	Pin 3	PE
Y	Y	Y	Y
RD	BN	BK	GN/YE

Τετράγωνο βύσμα
EN 175301-803/DIN 43650/A

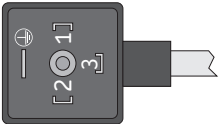

12.3 Ηλεκτρικό διάγραμμα 24 V DC, με τετράγωνο βύσμα

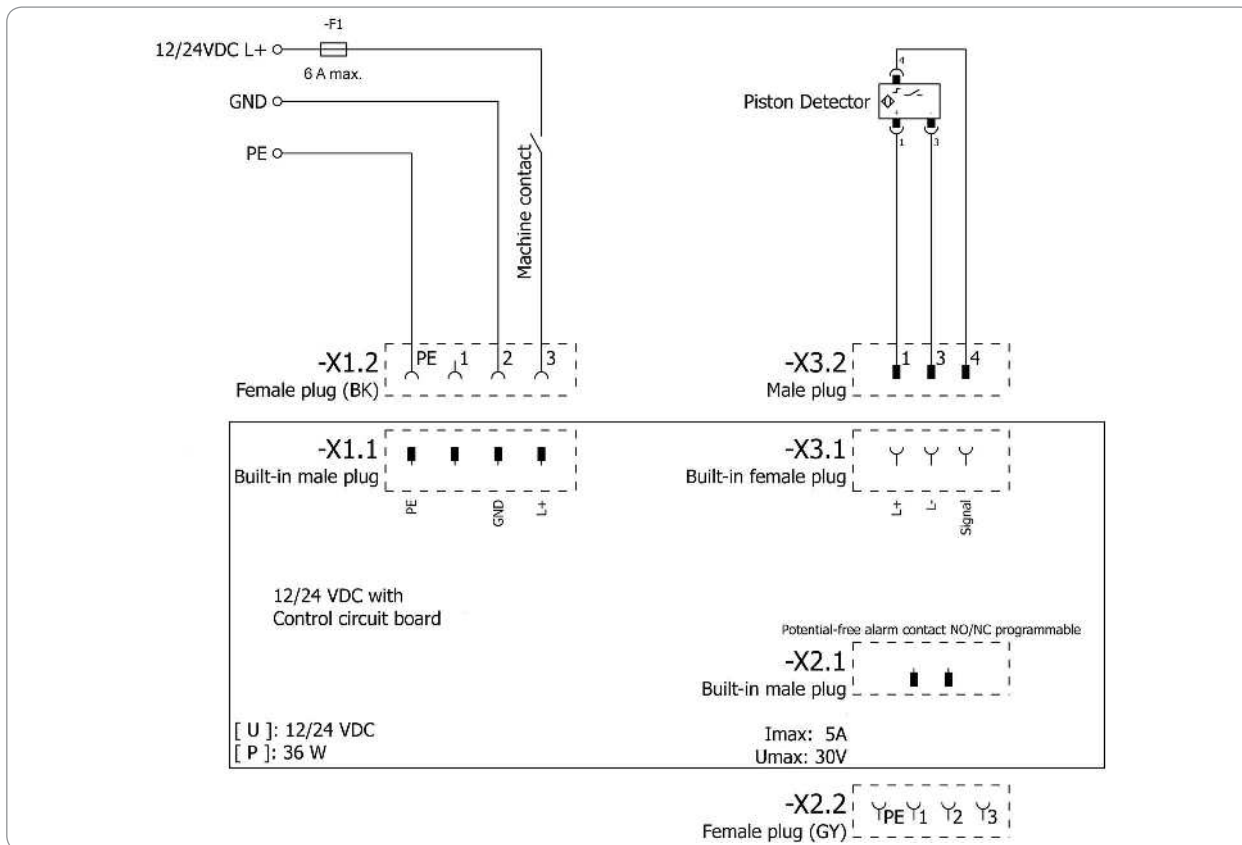

12.4 Ηλεκτρικό διάγραμμα 120 V DC, με τετράγωνο βύσμα

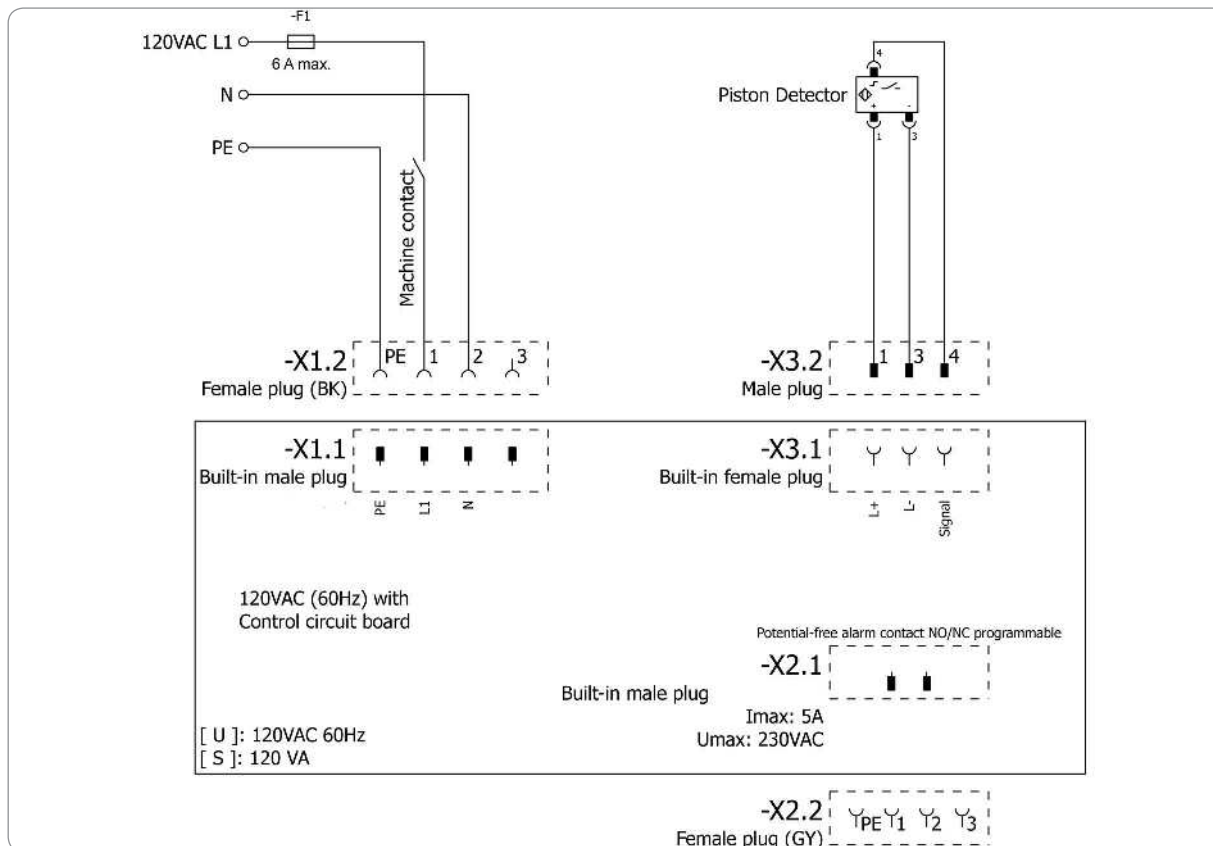

12.5 Ηλεκτρικό διάγραμμα 230 V DC, με τετράγωνο βύσμα

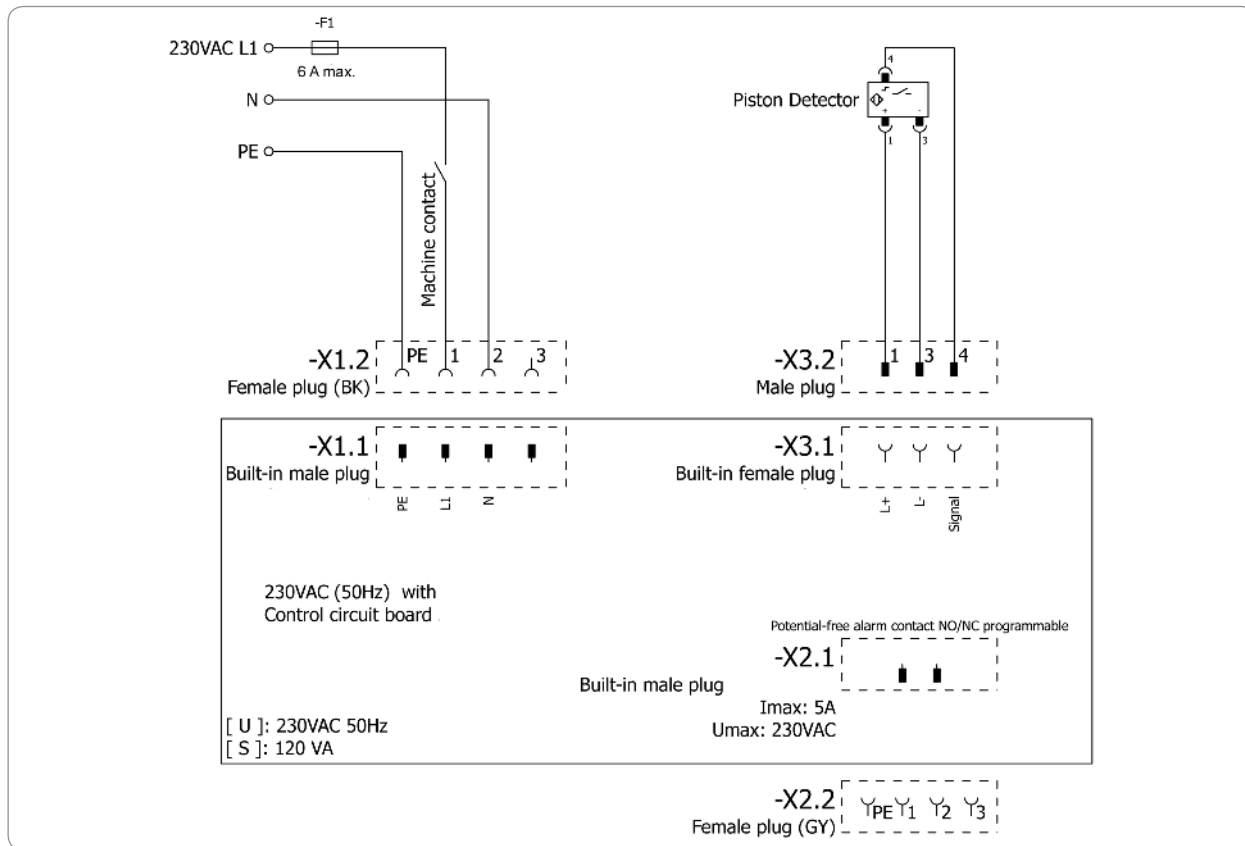

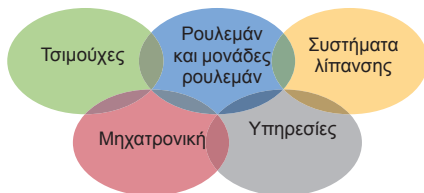

SKF Maintenance Products

Kelvinbaan 16

3439 MT Nieuwegein

Κάτω Χώρες

www.mapro.skf.com

MP5460EL

951-171-030-EL

Έκδοση 03

20/05/2017

The Power of Knowledge Engineering

Έχοντας διανύσει πάνω από εκατό χρόνια ως εταιρεία, η SKF εξειδικεύτηκε σε πέντε πλατφόρμες αριστείας και απέκτησε ευρεία πρακτική γνώση. Στη βάση αυτή παρέχουμε παγκοσμίως καινοτόμες λύσεις σε κατασκευαστές πρωτότυπου εξοπλισμού και λοιπούς κατασκευαστές σε όλους τους βιομηχανικούς κλάδους.

Οι πέντε πλατφόρμες αριστείας μας είναι οι εξής: ρουλεμάν και μονάδες ρουλεμάν, τσιμούχες, συστήματα λίπανσης, μηχαντρονική (συνδυάζει μηχανικά και ηλεκτρονικά εξαρτήματα για τη βελτίωση της αποδοτικότητας κλασικών συστημάτων) καθώς και συνολικές υπηρεσίες, από τρισδιάστατες προσομοιώσεις σε Η/Υ έως σύγχρονα συστήματα παρακολούθησης για υψηλή αξιοπιστία και διαχείριση εγκαταστάσεων. Η SKF είναι μια ηγετική εταιρεία στην παγκόσμια αγορά και εγγυάται στους πελάτες της ενιαία πρότυπα ποιότητας και παγκόσμια διαθεσιμότητα των προϊόντων της.



Σημαντική πληροφορία για τη χρήση του προϊόντος

Τα προϊόντα της SKF επιτρέπεται να χρησιμοποιούνται μόνο όπως ορίζεται στις εκάστοτε οδηγίες.

Δεν ενδείκνυνται όλα τα λιπαντικά για τροφοδοσία με κεντρικό σύστημα λίπανσης. Κατόπιν αιτήματος, η SKF μπορεί να ελέγξει το λιπαντικό που έχει επιλέξει ο χρήστης ως προς τη δυνατότητα τροφοδοσίας του με κεντρικά συστήματα λίπανσης.

Τα συστήματα λίπανσης που έχουν κατασκευαστεί από την SKF και τα επιμέρους στοιχεία αυτών των συστημάτων δεν επιτρέπεται να χρησιμοποιούνται σε συνδυασμό με αέρια, με υγροποιημένα αέρια, με αέρια διαλυμένα υπό πίεση, με ατμούς και με υγρά των οποίων η τάση ατμών υπό την επιτρεπόμενη μέγιστη θερμοκρασία υπερβαίνει κατά περισσότερο από 0,5 bar την κανονική ατμοσφαιρική πίεση (1013 mbar).



SKF TLMP series 1008/ 1018



MP5460EN
951-171-030-EN
2017/05/20
Version 03



EC Declaration of incorporation following machinery directive 2006/42/EC, annex II, part 1 B

The manufacturer, SKF Maintenance Products, Kelvinbaan 16, 3439 MT Nieuwegein, The Netherlands, hereby declares that the partly completed machinery

Designation: Pump to supply lubricant during intermittent operation within a centralized lubrication system
 Type: TLMP 1008/TLMP 1018
 Part number: TLMP 1008/24DC, TLMP 1018/24DC, TLMP 1008/120V, TLMP 1018/120V, TLMP 1008/230V, TLMP 1018/230V
 Year of construction: See type identification plate

complies with the following basic safety and health requirements of the EC machinery directive 2006/42/EC at the time when first being launched in the market.

1.1.2, 1.1.3, 1.3.2, 1.3.4, 1.5.1, 1.5.6, 1.5.8, 1.5.9, 1.6.1, 1.7.1, 1.7.3, 1.7.4

The special technical documents were prepared following Annex VII part B of this directive. Upon justifiable request, these special technical documents can be forwarded electronically to the respective national authorities. The person empowered to assemble the technical documentation on behalf of the manufacturer is the head of standardization, See manufacturer's address.

Furthermore, the following directives and harmonized standards were applied in the respective applicable areas:

2011/65/EU		RoHS II					
2014/30/EU		Electromagnetic compatibility		Industry			
Standard	Edition	Standard	Edition	Standard	Edition	Standard	Edition
DIN EN ISO 12100	2011	DIN EN 60947-5-1	2010	DIN EN 61000-6-2	2006	DIN EN 61000-6-4	2011
DIN EN ISO 809	2012	DIN EN 61131-2	2008	Amendment	2011	DIN EN 60947-5-1	2010
DIN EN 60204-1	2007	Amendment	2009	DIN EN 61000-6-3	2011		
Amendment	2010	DIN EN 60034-1	2011	Amendment	2012		
DIN EN ISO 50581	2013	DIN EN 61000-6-1	2007				

The partly completed machinery must not be put into service until the final machinery into which it is to be incorporated has been declared in conformity with the provisions of machinery directive 2006/42/EC and any other applicable directives.
 Nieuwegein, 2017/01/02

Sébastien David
 Manager Product Development and Quality
 Nieuwegein, The Netherlands
 SKF Maintenance Products



Legal disclosure

Manufacturer

SKF Maintenance Products
Kelvinbaan 16
3439 MT Nieuwegein
The Netherlands
www.mapro.skf.com
www.skf.com/lubrication

Training courses

In order to provide a maximum of safety and economic viability, SKF carries out detailed training courses. It is recommended that the training courses are attended. For more information please contact the respective SKF Service address.

Copyright

© Copyright SKF.
All rights reserved.

Warranty

The instructions do not contain any information on the warranty. This can be found in our general terms and conditions.

Disclaimer

The manufacturer shall not be held responsible for damages caused by:

- non appropriate use
faulty assembly, operation, setting, maintenance, repair, negligence or accidents
- use of inappropriate lubricants
- improper or late response to malfunctions
- unauthorized modifications of the product
- the use of non-original
SKF spare parts

Liability for loss or damage resulting from the use of our products is limited to the maximum purchase price. Liability for consequential damages of whatever kind is excluded.

























Table of contents





EC Declaration of incorporation following machinery directive 2006/42/EC	2		
Explanation of symbols, signs and abbreviations.....	6		
1. Safety instructions	8	3. Overview, functional description.....	20
1.1 General safety instructions	8	3.1 Changing the output volume of the SSV metering devices.....	22
1.2 General behaviour when handling the product	8	3.2 Return of unneeded lubricant to the pump	23
1.3 Intended use.....	9	3.3 Membrane keypad.....	24
1.4 Foreseeable misuse	9	3.4 Displays in the display mode	25
1.5 Painting of plastic parts.....	9	3.5 Displays in the programming mode	25
1.6 Modifications of the product.....	10		
1.7 Prohibition of certain activities.....	10	4. Technical data.....	28
1.8 Inspections prior to delivery	10	4.1 General technical data.....	28
1.8 Other applicable documents.....	10	4.2 Electrics.....	29
1.10 Markings on the product.....	11	4.3 Factory settings of pumps.....	30
1.11 Notes related to the type identification plate	11	4.4 Tightening torques.....	31
1.12 Notes related to the CE marking	11	4.5 Necessary lubricant consistencies in case of intermittent low level signal.....	31
1.13 Persons authorized to operate the pump	12	4.6 Useable reservoir volume	32
1.14 Briefing of external technicians.....	12	4.7 Lubricant requirement for priming of an empty pump	32
1.16 Transport, installation, maintenance, malfunctions, repair, shutdown, disposal.....	13	5. Delivery, returns, and storage.....	33
1.17 Initial commissioning, daily start-up	14	5.1 Delivery	33
1.18 Cleaning	14	5.2 Returns	33
1.19 Residual risks.....	15	5.3 Storage.....	33
2. Lubricants	17	6. Assembly	34
2.1 General information	17	6.1 General information	34
2.2 Selection of lubricants.....	17	6.2 Attachment.....	34
2.3 Material compatibility.....	17	6.3 Minimum assembly dimensions	35
2.4 Temperature characteristics.....	17	6.4 Connecting dimensions.....	36
2.5 Ageing of lubricants.....	18	6.5 Electrical connection.....	37
2.6 Recommended temperature range for SKF lubricants	19	6.6 Priming of pumps	38
		6.7 Programming.....	39

7.	Start-up	40	11.11	Electrical connections.....	50
7.1	General information	40	11.12	Control printed circuit board replacement kit	50
7.2	Triggering an additional lubrication cycle.....	40			
8.	Operation, shutdown and disposal	41	12.	Circuit diagrams	51
8.1	General information	41	12.1	Legend	51
8.2	Filling the reservoir during operation.....	41	12.2	Core assignment of the connection plugs	52
8.3	Temporary shutdown	41	12.3	Circuit diagram 24 V DC, with square plug	53
8.4	Shutdown and disposal	41	12.4	Circuit diagram 120 V AC, with square plug.....	54
			12.5	Circuit diagram 230 V AC, with square plug.....	55
9.	Maintenance, cleaning and repair	42			
9.1	General information	42			
9.2	Maintenance.....	42			
9.3	Cleaning	42			
9.4	Replacement of the membrane keypad	42			
10.	Troubleshooting	43			
11.	Spare parts	47			
11.1	SSV metering devices.....	47			
11.2	Kit of seals.....	47			
11.3	Foam filter.....	47			
11.4	Tubing and connectors	47			
11.5	Membrane keypad	48			
11.6	Pump element.....	48			
11.7	Adapter M22 x 1.5	48			
11.8	Reservoir.....	49			
11.9	Housing cover replacement kit.....	49			
11.10	V DC motors.....	50			

Explanation of symbols, signs and abbreviations

The following abbreviations may be used within these instructions. Symbols within safety notes mark the kind and source of the hazard.

	General warning		Dangerous electrical voltage		Risk of falling		Hot surfaces
	Unintentional intake		Crushing hazard		Pressure injection		Suspended load
	Electrostatically sensitive components		Risk of explosion		Explosion-protected component		
	Wear personal protective equipment (goggles)		Wear personal protective equipment (face shield)		Wear personal protective equipment (gloves)		Wear personal protective equipment (protective clothes)
	Wear personal protective equipment (safety shoes)		Release the product.		General obligation		
	Keep unauthorized persons away		Protective earth		Safety extra-low voltage (SELV)		Safe galvanic isolation (SELV)
	CE marking		Disposal, recycling		Disposal of waste electrical and electronic equipment		

	Warning level	Consequence	Probability	Symbol	Meaning
	DANGER	Death, serious injury	imminent	●	Chronological guidelines
	WARNING	Serious injury	possible	○	Lists
	CAUTION	Minor injury	possible		Refers to other facts, causes, or consequences
	NOTICE	Property damage	possible		

Abbreviations and conversion factors					
re.	regarding	°C	degrees Celsius	°F	degrees Fahrenheit
approx.	approximately	K	Kelvin	Oz.	Ounce
i.e.	that is	N	Newton	fl. oz.	fluid ounce
etc.	et cetera	h	hour	in.	inch
poss.	possibly	s	second	psi	pounds per square inch
if appl.	if applicable	d	day	sq.in.	square inch
a.a.r.	as a rule	Nm	Newtonmeter	cu. in.	cubic inch
incl.	including	ml	millilitre	mph	miles per hour
min.	minimum	ml/d	millilitre per day	rpm	revolutions per minute
max.	maximum	cc	cubic centimetre	gal.	gallon
min.	minute	mm	millimetre	lb.	pound
etc.	et cetera	l	litre	hp	horse power
e.g.	for example	dB (A)	Sound pressure level	kp	kilopond
kW	kilowatt	>	greater than	fpsec	feet per second
U	Voltage	<	less than	Conversion factors	
R	resistance	±	plus/minus	Length	1 mm = 0.03937 in.
I	current	∅	diameter	Area	1 cm ² = 0.155 sq.in
V	volt	kg	kilogram	Volume	1 ml = 0.0352 fl.oz.
W	watt	rh	relative humidity		1 l = 2.11416 pints (US)
AC	alternating current	≈	about	Mass	1 kg = 2.205 lbs
DC	direct current	=	equal to		1 g = 0.03527 oz.
A	ampere	%	per cent	Density	1 kg/cc = 8.3454 lb./gal(US)
Ah	Ampere hour	‰	per mille		1 kg/cc = 0.03613 lb./cu.in.
Hz	Frequency [Hertz]	≥	greater than	Force	1 N = 0.10197 kp
nc	normally closed	≤	less than	Pressure	1 bar = 14.5 psi
no	normally open contact	mm ²	square millimetre	Temperature	°C = (°F-32) x 5/9
OR	logical OR	rpm	revolutions per minute	Output	1 kW = 1.34109 hp
&	logical AND			Acceleration	1 m/s ² = 3.28084 ft./s ²
				Speed	1 m/s = 3.28084 fpsec.
					1 m/s = 2.23694 mph

1. Safety instructions

1.1 General safety instructions

- The owner must ensure that safety information has been read by any persons entrusted with works on the product or by those persons who supervise or instruct the before-mentioned group of persons. In addition, the owner must also ensure that the relevant personnel are fully familiar with and have understood the contents of the Instructions. It is prohibited to commission or operate the product prior to reading the Instructions.
- These Instructions must be kept for further use.
- The described products were manufactured according to the state of the art. Risks may, however, arise from a usage not according to the intended purpose and may result in harm to persons or damage to material assets.
- Any malfunctions which may affect safety must be remedied immediately. In addition to these Instructions, general statutory regulations for accident prevention and environmental protection must be observed.

1.2 General behaviour when handling the product

- The product may only be used in awareness of the potential dangers, in proper technical condition, and according to the information in these instructions.
- Familiarize yourself with the functions and operation of the product. The specified assembly and operating steps and their sequences must be observed.
- Any unclear points regarding proper condition or correct assembly/ operation must be clarified. Operation is prohibited until issues have been clarified.
- Unauthorized persons must be kept away.
- Precautionary operational measures and instructions for the respective work must be observed.
- Responsibilities for different activities must be clearly defined and observed. Uncertainty seriously endangers safety.
- Safety-related protective and emergency devices must not be removed, modified or affected otherwise in their function and are to be checked at regular intervals for completeness and function.
- If protective and safety equipment has to be dismantled, it must be reassembled immediately after finishing the work, and then checked for correct function.
- Remedy occurring faults in the frame of responsibilities. Immediately inform your superior in the case of faults beyond your competence.
- Wear personal protective equipment.
- Never use parts of the centralized lubrication system or of the machine as standing or climbing aids.

1.3 Intended use

Supply of lubricants within a centralized lubrication system following the specifications, technical data and limits stated in these Instructions:

Usage is allowed exclusively for professional users in the frame of commercial and economic activities.

1.4 Foreseeable misuse

Any usage differing from the one stated in these Instructions is strictly prohibited. It is expressly forbidden:

- outside the indicated operating temperature range
- with non-specified means of operation
- without adequate pressure relief valve
- in continuous operation
- In areas with aggressive or corrosive materials (e.g. high ozone pollution). These may affect seals and painting.
- in areas with harmful radiation (e. g. ionising radiation)

- to supply, transport, or store hazardous substances and mixtures in accordance with annex I part 2-5 of the CLP regulation (EG 1272/2008) and marked with GHS01 - GHS06 and GHS08 hazard pictograms.
- Use to feed, forward, or store gases, liquefied gases, dissolved gases, vapours, or fluids whose vapour pressure exceeds normal atmospheric pressure (1013 mbar) by more than 0.5 bar at the maximum permissible operating temperature.

1.5 Painting of plastic parts

Painting of any plastic parts or seals of the described products is expressly prohibited. Remove pump or completely tape plastic parts of pump before painting the superior machine

1.6 Modifications of the product

Unauthorized conversions or modifications may result in unforeseeable impacts on safety. Therefore, any unauthorized conversions or modifications are expressly prohibited.

1.7 Prohibition of certain activities

Due to potential sources of faults that may not be visible or due to legal regulations the following activities may be carried out by manufacturer specialists or authorized persons only:

- Repairs or changes to the drive
- Replacement of or changes on the pistons of the pump elements

1.8 Inspections prior to delivery

The following inspections were carried out prior to delivery:

- Safety and functional tests
- Electrical inspections following DIN EN 60204-1:2007 / VDE 0113-1:2007.

1.9 Other applicable documents

In addition to these instructions, the following documents must be observed by the respective target group:

- Operational instructions and approval rules
 - Safety data sheet of the lubricant used
- Where appropriate:
- Project planning documents
 - Any documents of other components required to set up the centralized lubrication system

1. Safety instructions

1.10 Markings on the product



Warning of dangerous electrical voltage, AC pumps only



Rotational direction of the pump

1.11 Notes related to the type identification plate

The type identification plate states important characteristics such as type designation, order number, and regulatory characteristics. To ensure that the loss of data due to an illegible type identification plate is avoided, the characteristics should be entered in the Instructions.

Model: _____

P. No. _____

S. No. _____

Year of construction _____

24 VDC

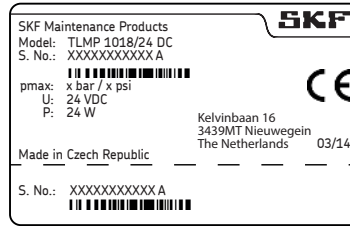

120 VAC

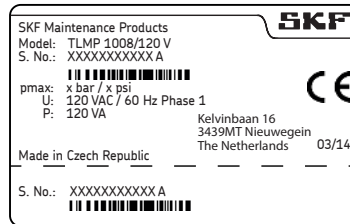

240 VAC

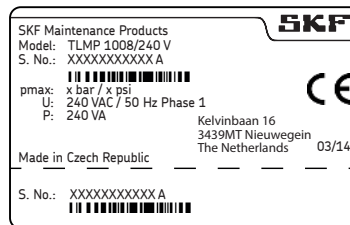

1.12 Notes related to the CE marking

CE marking is effected following the requirements of the applied directives:

- 2014/30/EU Electromagnetic compatibility
- 2011/65/EU (RoHS II) Directive on the restriction of the use of certain hazardous substances in electrical and electronic equipment

Reference on Low Voltage Directive 2014/35/EU

The protective regulations of Low Voltage Directive 2014/35/EU are fulfilled according to annex I (1.5.1) of Machinery Directive 2006/42/EC.

Reference on Pressure Equipment Directive 2014/68/EU

Because of its performance data the product does not achieve the limit values defined in Article 4 (1) (a) (i) and is therefore excluded from the scope of application of Pressure Equipment Directive 2014/68/EU following Article 4 (3).

1.13 Persons authorized to operate the pump

1.13.1 Operator

A person who is qualified by training, knowledge and experience to carry out the functions and activities related to normal operation. This includes avoiding possible hazards that may arise during operation.

1.13.2 Specialist in mechanics

Person with appropriate professional education, knowledge and experience to detect and avoid the hazards that may arise during transport, installation, start-up, operation, maintenance, repair and disassembly.

1.13.3 Specialist in electrics

Person with appropriate professional education, knowledge and experience to detect and avoid the hazards that may arise from electricity.

1.14 Briefing of external technicians

Prior to commencing the activities, external technicians must be informed by the operator of the company safety provisions, the applicable accident prevention regulations to be maintained, and the functions of the superordinate machine and its protective devices.

1.15 Provision of personal protective equipment

The operator must provide suitable personal protective equipment for the respective location of operation and the purpose of operation. For work in potentially explosive atmospheres this also includes ESD clothing and ESD tools.

1.16 Transport, installation, maintenance, malfunctions, repair, shutdown, disposal.

- All relevant persons must be informed of the activity prior to starting any work. Observe the precautionary operational measures and work instructions.
- Carry out transport using suitable transport and hoisting equipment on suitable ways only.
- Maintenance and repair work can be subject to restrictions in low or high temperatures (e.g. changed flow properties of the lubricant). Therefore, where possible, try to carry out maintenance and repair work at room temperature.
- Prior to performing work, the product and the machine, into which the product will be integrated, must be depressurized and secured against unauthorized activation.
- Ensure through suitable measures that movable or detached parts are immobilized during the work and that no limbs can be caught in between by inadvertent movements.
- Assemble the product only outside of the operating range of moving parts, at an adequate distance from sources of heat or cold. Other units of the machine or vehicle must not be damaged or impaired in their function by the installation.
- Dry or cover wet, slippery surfaces accordingly.
- Cover hot or cold surfaces accordingly.
- Work on electrical components must be carried out by electrical specialists only. Observe any waiting periods for discharging, if necessary. Carry out works on electrical components only while the system is depressurized and use voltage isolated tools suitable for electrical works only.
- Carry out electrical connections only according to the information in the valid wiring diagram and taking the relevant regulations and the local connection conditions into account.
- Do not touch cables or electrical components with wet or damp hands.
- Fuses must not be bypassed. Replace defective fuses always by fuses of the same type.
- Ensure proper grounding of the product.
- Ensure proper connection of the protective conductor.
- Undertake drilling at non-critical, non-load bearing parts only. Use any available boreholes. Do not damage lines and cables when drilling.
- Observe possible abrasion points. Protect the parts accordingly.

- All components used must be designed for:
 - maximum operating pressure
 - maximum / minimum ambient temperature
 - the lubricant to be supplied
 - the ATEX zone required
 - the operating / ambient conditions at the place of usage.
- No parts of the centralized lubrication system may be subjected to torsion, shear, or bending.
- Check all parts prior to their usage for contamination and clean, if necessary.
- Lubricant lines should be primed with lubricant prior to installation. This makes the subsequent ventilation of the system easier.
- Observe the specified tightening torques. When tightening, use a calibrated torque wrench.
- When working with heavy parts use suitable lifting tools.
- Avoid mixing up or wrong assembly of dismantled parts. Mark these parts accordingly.

1.17 Initial commissioning, daily start-up

Ensure that:

- All safety devices are completely available and functional
- All connections are correctly connected
- All parts are correctly installed
- All warning labels on the product are present completely, highly visible and undamaged
- Illegible or missing warning labels are to be replaced without delay

1.18 Cleaning

- Risk of fire and explosion when using inflammable cleaning agents. Only use non-flammable cleaning agents suitable for the purpose.
- Do not use aggressive cleaning agents.
- Thoroughly remove residues of cleaning agents from the product.
- Do not use steam jet and high pressure cleaners. Electrical components may be damaged. Observe the IP type of protection of the pump.
- Cleaning work may not be carried out on energized components.
- Mark damp areas accordingly.

1.19 Residual risks

Residual risk	Possible in life cycle											Prevention/ remedy	
Personal injury/ material damage due to falling of raised parts	A	B	C					G	H	K			Keep unauthorized persons away. No people may remain under suspended loads. Lift parts with adequate lifting devices.
Personal injury/ material damage due to tilting or falling of the product because of non-observance of the stated tightening torques		B	C					G					Observe the specified tightening torques. Fix the product only to components with sufficient load capacity. If no tightening torques are stated, apply tightening torques according to the screw size characteristics for 8.8 screws.
Personal injury/ material damage due to electric shock in case of damage to the connection cable		B	C	D	E	F	G	H					Check the connection cable with regard to damages before the first usage and then at regular intervals. Do not mount cable to moving parts or friction points. If this cannot be avoided, use spring coils respectively protective conduits.
Personal injury/ damage to material due to spilled or leaked lubricant		B	C	D		F	G	H	K				Be careful when filling the reservoir and when connecting or disconnecting lubricant feed lines. Always use suitable hydraulic screw connections and lubrication lines for the stated pressures. Do not mount lubrication lines to moving parts or friction points. If this cannot be avoided, use spring coils respectively protective conduits.
<p>Life cycles: A = transport, B = installation, C = initial start-up, D = operation, E = cleaning, F = maintenance, G = fault, repair, H = shutdown, K = disposal</p>													

Residual risk	Possible in life cycle										Prevention/ remedy	
Bursting reservoir if filled by a high-performance pump			C	D								Monitor the filling procedure and stop it when reaching the max marking of the reservoir
Contact with stirring paddle during "test operation" without reservoir after repair.								G				Operate pump with reservoir always
Contamination of the environment with lubricant and wetted parts			C	D		F	G			K		Dispose of the parts following the relevant legal/ operational regulations
Strong heating of the motor due to a blockade			C	D								Switch pump off, let parts cool down, eliminate cause.
Damage of the control pcb due to electrostatic discharge when replacing a defective membrane keypad								G				Avoid electrostatic charge. Use ESD tools and ESD protective clothes, wear a grounding bracelet
Loss of electrical protective functions due to fault assembly of the control pcb due to faulty assembly of the control pcb								G				After the installation carry out a safety check following DIN EN 60204-1 (conduct and scope of test, see Service instructions 951-151-000)

Life cycles:

A = transport, B = installation, C = initial start-up, D = operation, E = cleaning, F = maintenance, G = fault, repair, H = shutdown, K = disposal

2. Lubricants

2.1 General information

Lubricants are used specifically for certain application purposes. In order to fulfil their tasks, lubricants must fulfil various requirements to varying extents.

The most important requirements for lubricants are:

- reduction of abrasion and wear
- Corrosion protection
- noise minimisation
- protection against contamination or penetration of foreign objects
- cooling (primarily with oils)
- longevity (physical/ chemical stability)
- economic and ecological aspects

2.2 Selection of lubricants

SKF considers lubricants to be an element of system design. A suitable lubricant is selected already when designing the machine and forms the basis for the planning of a centralized lubrication system.

The selection is made by the manufacturer or operator of the machine, preferably together with the lubricant supplier based on the requirement profile defined.

Should you have little or no experience with the selection of lubricants for centralized lubrication systems, please contact SKF.

If required we will be glad to support customers to select suitable components for feeding the selected lubricant and to plan and design their centralized lubrication system.

You will avoid possible downtimes through damage to your machine or system or damage to the centralized lubrication system.

2.3 Material compatibility

Lubricants must generally be compatible with the following materials:

- steel, grey iron, brass, copper, aluminium
- NBR, FPM, ABS, PA, PU

2.4 Temperature characteristics

The lubricant used must be suitable for the specific operating temperature of the product. The viscosity required for proper operation of the product must be adhered to and must not be exceeded in case of low temperatures nor fall below specification in case of high temperatures. Specified viscosities, see chapter Technical data.

2.5 Ageing of lubricants

After a prolonged downtime of the machine, the lubricant must be inspected prior to re-commissioning as to whether it is still suitable for use due to chemical or physical ageing. We recommend that you undertake this inspection already after a machine downtime of 1 week.

If doubts arise as to a further suitability of the lubricant, please replace it prior to re-commissioning and, if necessary, undertake initial lubrication manually.

It is possible for lubricants to be tested in the company's laboratory for their suitability for being pumped in centralized lubrication systems (e.g. "bleeding").

Please contact SKF, if you have further questions regarding lubricants.

You may request an overview of the lubricants tested by SKF.

Only lubricants specified for the product may be used. Unsuitable lubricants may lead to a failure of the product.

Do not mix lubricants. This may have unforeseeable effects on the usability and therefore on the function of the centralized lubrication system.

When handling lubricants the relevant safety data sheets and hazard designations, if any, on the packaging have to be observed.



Due to the multitude of possible additives, individual lubricants, which according to the manufacturer's data sheets fulfil the necessary specification, may not, in fact, be suitable for use in centralized lubrication systems (e. g. incompatibility between synthetic lubricants and materials). In order to avoid this, always use lubricants tested by SKF.



2.6 Recommended temperature range for SKF lubricants

Approved SKF lubricants TLMP series	Temperature	
	Minimum	Maximum
LGHB 2	0 °C	70 °C
LGGB 2	-25 °C	50 °C
LGMT 2	-10 °C	40 °C
LGWA 2	-10 °C	50 °C
LGWM 1	-10 °C	25 °C
LGWM 2	-25 °C	70 °C
LGEV 2	10 °C	70 °C
LGHP 2	-10 °C	70 °C
LGEP 2	-10 °C	30 °C
LGEM 2	-10 °C	50 °C
LGFP 2	-10 °C	70 °C
LGFQ 2	-10 °C	70 °C

3. Overview, functional description

1 reservoir

The lubricant is stored in the reservoir.

2 Filler fitting

The filler fitting serves to fill the reservoir with lubricant.

3 Membrane keypad

The membrane keypad serves to display operation and fault messages and to change parameters (programming) in the case of pumps with controller.

4 Pump housing

The housing comprises the motor and control printed circuit boards and connection options (plugs).

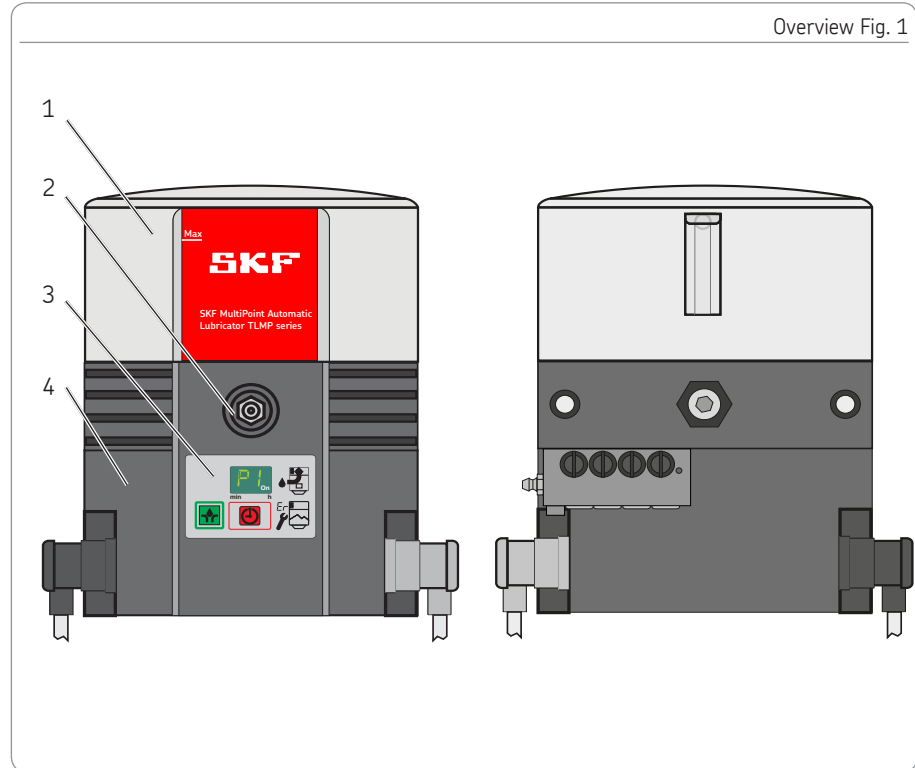

5 Power supply

Serves to connect the pump to an external power supply.

6 Signal line

Serves to connect the pump to an external control or signal device.

7 Metering devices

Serve to meter and distribute lubricant as well as to switch off the pump by means of an indicator pin and proximity switch after reaching the preset number of operating cycles.

8 Reservoir venting device

Serves to vent the reservoir when filling it with lubricant or to vent the reservoir during operation.

13 Emergency lubrication fitting

Serves to provide the connected lubrication points with lubricant, e.g. in case of a defect of the pump.

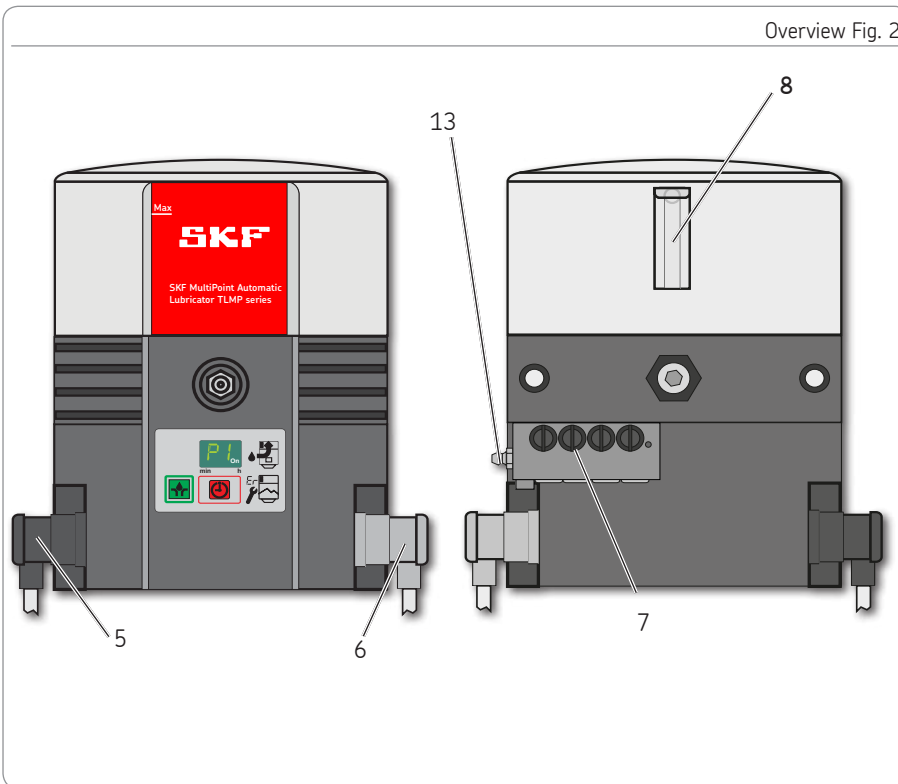

3.1 Changing the output volume of the SSV metering devices

About 0.2 cc of lubricant are supplied per stroke and outlet. Closing unneeded outlets with closure screws (7.2) increases the output of the next lower open outlet on the same side by the lubricant volume of the upper closed outlets. Maximum number of outlets that can be crossported internally is 4 with the TLMP 1008 and 9 with the TLMP 1018.

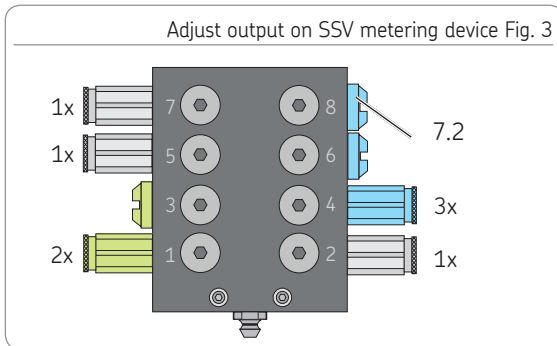

3.2 Return of unneeded lubricant to the pump

Return is realized internally:

for even numbers of outlets

- by closing outlet 2

for odd numbers of outlets

- by closing outlets 2 and 1

Feed lines are connected to the outlets with the highest numbers. The outlets with the lowest numbers are used for returning the lubricant.

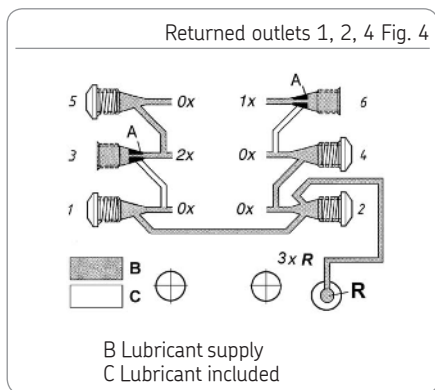

3.3 Membrane keypad

The membrane keypad (3) with display serves to:

- display operation states and error codes
- trigger an additional lubrication
- display and change parameters (programming)

All functions - except from the display of error codes - are available during the pump's pause time only.

Pump adjustments are made via the green adjustment key (3.3) and the red switch key (3.2) and are shown on the display (3.1).

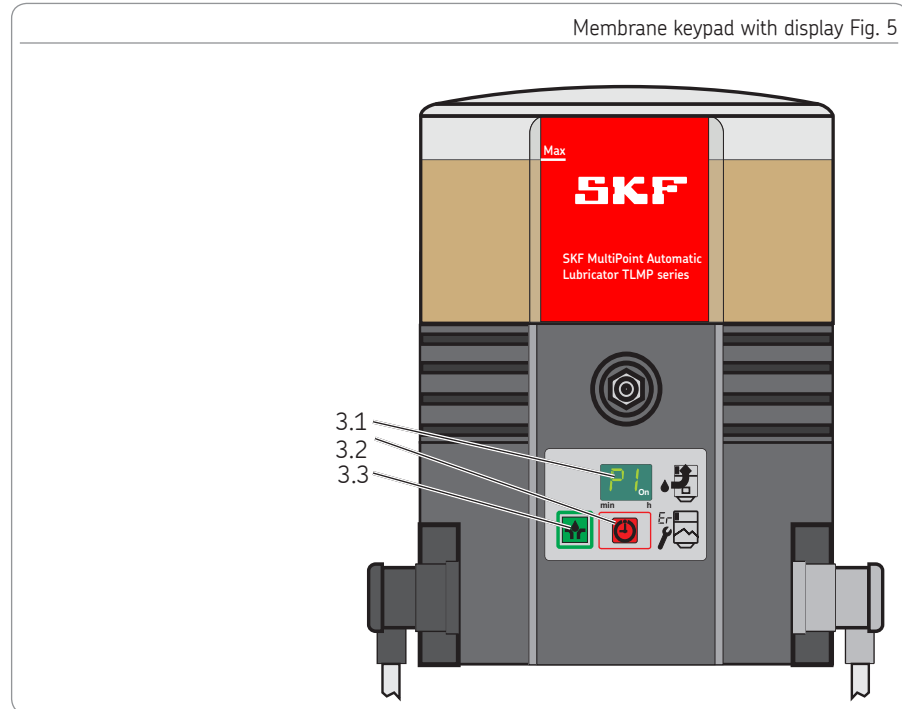

3.4 Displays in the display mode

**Ready for operation**

The pump is in the pause mode. There are no fault indications pending.

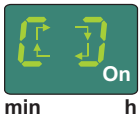
**Pump is on**

The pump is in the operating mode. There are no fault indications pending.

**Pre-low-level signal**

The pump is in the operating mode. There is little lubricant available. The display alternates with "pump is on".

**Low level indication**

Lubricant lacks. The pump terminates the current lubrication cycle. It can be restarted only after refilling the reservoir.

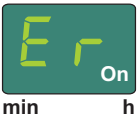
**Fault signal Er**

An unspecified error is pending.

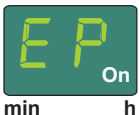
**Fault signal EP**

A fault of the membrane keypad or the display is pending.

3.5 Displays in the programming mode

**Programming step P1**

In this step the hourly data of the pause time is set..

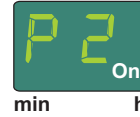
**Programming step P2**

In this step the minute value of the pause time is set.

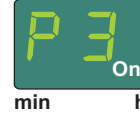
**Programming step P3**

In this step the number of metering device cycles per operating cycle is set.

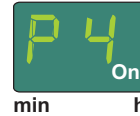
**Programming step P4**

In this step the type of output signal is set.
nc = normally closed contact
no = normally open contact

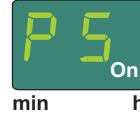
**Programming step P5**

In this step it is determined whether a differentiation is made between a fault signal or a low-level signal.

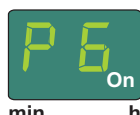
**Programming step P6**

In this step it is set how the pump will start when being switched on.
SP = Start with pause time
SO = Start with lubrication time

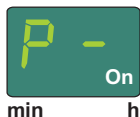

End of programming
Programming has been completed. To adopt the values set the programming has to be confirmed with the green key 3.3 (see Fig. 13) within 30 seconds.



Normally closed contact
Output signal is preset as normally closed contact. Programming step P4



Normally open contact
Output signal is preset as normally open contact. Programming step P4



Fault - low-level signal
No differentiation between fault and low-level signal. Programming step P5

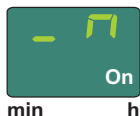

Output signal programmed as normally open contact
Intermittent low-level signal, functional faults as permanent signal (ON). Programming step P5



Output signal programmed as normally closed contact
Intermittent low-level signal, functional faults as permanent signal (OFF). Programming step P5

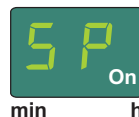

Start stage SP
When being switched on the pump starts with a pause time. Programming step P6

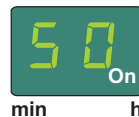

Start stage SO
When being switched on the pump starts with the lubrication time. Programming step P6

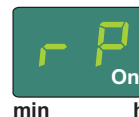

Remaining pause time
Consists of 3 consecutive displays that change in a two second interval.
Display 1

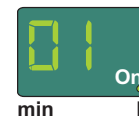

Display 2
Shows the remaining pause time in hours.



Display 3
Shows the remaining pause time in minutes.

Example: 0110. Remaining pause time
1 hour and 10 minutes.

3. Overview, functional description

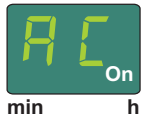

AC
Shows the number of automatically triggered operating cycles. Counter value 0-9999 (continuous). The display consists of 3 subsequent displays alternating in a two second interval.

Display 1

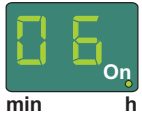

Display 2
Shows the values in thousands and hundreds.

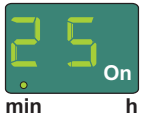

Display 3
Shows the values in tens and units.

Example: 0625 = 625 automatically triggered operating cycles.



UC
Shows the number of manually triggered additional lubrication cycles. Counter value 0-9999 (continuous). The display consists of 3 subsequent displays alternating in a two second interval.

Display 1



Display 2
Shows the values in thousands and hundreds.



Display 3
Shows the values in tens and units.

Example: 0110 = 110 manually triggered additional lubrication cycles.

4. Technical data

4.1 General technical data

Pump variant	24 V DC	120 V AC 60 Hz	230 V AC 50 Hz
Admissible operating temperature	-25 °C to 70 °C		
Operating pressure	120 bar max.		
Installation position	vertical (max. deviation ± 5 °)		
Lubrication points	max. 18		
sound pressure level	< 70 dB (A)		
Reservoir size	1 litre		
Filling	via hydraulic lubrication fitting R 1/4		
Weight of empty pump	approx. 6 kg		
Lubricants ²⁾	Lubricating greases NLGI II and NLGI III ¹⁾		
Output of pump element ²⁾	approx. 0.2 ccm (per stroke)	approx. 1.0 ccm (per minute)	
Output of metering device	approx. 0.2 ccm (per cycle)		
Maximum pump run time	30 minutes		

¹⁾ NLGI III lubricants may be supplied under certain operating conditions only. Therefore the lubricant's supply characteristics has to be clarified with SKF in advance.

²⁾ Observe the references given in chapter 4.6 and 4.7.

	Temperature [°C]:	-25 °C	-20 °C	+25 °C
024 V DC	Speed [rpm]	5.3 - 6.0	6.2 - 7.3	7.3 - 8.3
120 V AC	Speed [rpm]	5.9 - 6.9	8.3	8.5 - 9.0
230 V AC	Speed [rpm]	2.5 - 5, 6	6.5 - 6.8	6.9 - 7.1

The indicated rotational speeds depend on counterpressure and temperature. In principle the following applies:
The higher the counterpressure and the lower the temperature, the lower is the rotational speed.

4.2 Electrics

Pump variant	24 V DC	120 VAC 60 Hz	230 VAC 50 Hz
Power supply with square plug (left side)	yes	yes	yes
Tolerance of input voltage	-20 / + 30 %	±10 %	±10 %
Current input (maximum)	≤ 1 A	≤ 1 A	≤ 0.5 A
Types of protection	PELV		
Inputs	protected against reverse polarity, short circuit proof, non-isolated		
Fault signals with square plug (right side)	yes	yes	yes
Protective and disconnecting device required for isolation	yes	yes	yes
Switching voltage	48 VAC / DC	48 VAC / DC	48 VAC / DC
IP protection class of bayonet plug	65	65	65
AC fault relay for low level signal and fault signals	230 VAC	230 VAC	230 VAC
maximum switched current	5 A	5 A	5 A
DC fault relay for low level signal and fault signals	24 V DC	24 V DC	24 V DC
maximum switched current	5 A	5 A	5 A
Residual ripple (DIN 41755)	±5 %	±5 %	±5 %
# IP 67 only for square plugs with prefabricated cable			

4.3 Factory settings of pumps

Programming step/ value	Factory setting	Setting range
P1 Pause time in hours	6 hours	0-59 hours
P2 Pause time in minutes	0 minutes	0-59 minutes
P3 Metering device cycles per operating cycle	1 cycle	V DC pumps 1-5 cycles V AC pumps 1-3 cycles#
P4 Signal output fault relay	no	NO contact / NC contact
P5 Differentiation of low-level signal and fault signal	--	-- (no differentiation) -U (output signal as nc contact) -∅ (output signal as no contact)
P6 Start stage	SP	[SP] Pump starts with pause time [SO] Pump starts with lubrication time
Maximum runtime	30 minutes	not modifiable
Maximum adjustable pause time = 59 hours 59 minutes Minimum adjustable pause time V DC pump = 4 minutes Minimum adjustable pause time V AC pump = 20 minutes # For the AC versions adhere to the following value in order to avoid pump failure due to exceeding the max. runtime: maximum of 3 cycles		

4.4 Tightening torques

Adhere to the following tightening torques when installing or repairing the pump.

Pump with base plate, machine, or vehicle 18 Nm ± 1 Nm

Metering device with QLS pump 9 Nm ± 1 Nm

Pump element with pump housing 25 Nm ± 2 Nm

Outlet fitting on metering device

screw-in type 17 Nm ± 1 Nm

plug-in type 12 Nm ± 1 Nm

Indicator pin fitting 18 Nm ± 1 Nm

Closure screw (outlet) 15 Nm ± 1 Nm

Closure screw (piston) 18 Nm ± 1 Nm

Coupling nut on outlet fitting

Plastic tube 10 Nm ± 1 Nm

Steel tube 11 Nm ± 1 Nm

Cover of pump housing 1.6 Nm + 0.8 Nm

Reservoir with pump housing 7 Nm + 1 Nm

4.5 Necessary lubricant consistencies in case of intermittent low level signal

The following lubricant consistencies have to be complied with in order to ensure correct functioning of the intermittent low level indication.

NLGI class	Temperature	NLGI class	Temperature
0.5	≤ + 20 °C	1.5	≤ + 50 °C
1.0	≤ + 40 °C	2.0	≤ + 70 °C

* maximum admissible pump operating temperature



The intermittent low-level indication is not suitable for lubricants ≤ NLGI class 0.

4.6 Useable reservoir volume

The useable reservoir volume mainly depends on the NGLI consistency class and the operating temperature of the lubricant to be used. In case of high consistency and low operating temperature normally more lubricant sticks to the inner surfaces of the reservoir/ pump and is thus no more available for being dispensed.

	Useable reservoir volume 1-litre reservoir with low level indication (XL)
Lubricants with relatively high consistency ⁴⁾	approx. 0.5 to 0.8 litres
Lubricants with relatively low consistency ⁵⁾	approx. 0.6 to 0.9 litres

⁴⁾ Lubricant consistencies of NLGI 2 lubricants at + 20 °C up to the maximum admissible lubricant consistency.

⁵⁾ Lubricant consistencies of NLGI-000 lubricants at + 70 °C up to lubricant consistencies of NLGI-1.5 lubricants at + 20 °C.

4.7 Lubricant requirement for priming of an empty pump

To prime an empty pump up to the MAX marking of the reservoir, the following lubricant quantities are required.

Reservoir size	Quantity	When using lubricants of a relatively low consistency in pumps subjected to strong vibrations or tilting motions (e.g. construction and agricultural machinery), make sure to maintain a level that is about 25 mm below the MAX marking of the reservoir. This prevents lubricant from entering the reservoir vent. In case of very strong vibrations this value must be increased, for low vibrations it can be reduced. Changing the filling level by 10 mm corresponds to a volume change of about 0.2 litres.
1 litre	1.75 litres ± 0.15	

5. Delivery, returns, and storage

5.1 Delivery

After receipt of the shipment, check the shipment for damage and completeness according to the shipping documents. Immediately report any transport damages to the forwarding agent.

Keep the packaging material until any discrepancies are resolved. During in-house transport ensure safe handling.

5.2 Returns

Clean all parts and pack them properly (i.e. following the regulations of the recipient country) before returning them.

Protect the product against mechanical influences such as impacts. There are no restrictions for land, sea or air transport.

Mark returns on the packaging as follows.



5.3 Storage



Before application inspect the products with regard to possible damages occurred during their storage. This particularly applies for parts made out of plastic and rubber (embrittlement) as well as for components primed with lubricant (ageing).

SKF products are subject to the following storage conditions:

- the admissible storage temperature range corresponds to that of the operating temperature (see Technical data)
- dry, dust- and vibration-free in closed premises
- no corrosive, aggressive materials at the place of storage (e. g. UV rays, ozone)
- protected against pests and animals
- in the original product packaging
- shielded from nearby sources of heat and coldness

- in case of high temperature fluctuations or high humidity take adequate measures (e. g. heater) to prevent the formation of condensation water.

6. Assembly

6.1 General information

Only qualified technical personnel may install, operate, maintain, and repair the products described in these Instructions. Qualified technical personnel are persons who have been trained, assigned, and instructed by the operator of the final product, into which the described product shall be integrated.

Such persons are familiar with the relevant standards, rules, accident prevention regulations, and operating conditions as a result of their training, experience, and instruction. They are qualified to carry out the required activities and in doing so recognize and avoid any potential hazards.

Before assembling the product, the packaging material as well as possible transport locking devices must be removed. Keep the packaging material until any discrepancies are resolved.

NOTE



Technical data (see chapter 4).

6.2 Attachment

Protect the product against humidity and vibration and install it in an easily accessible position to ensure all other installations can be carried out without any problem. For indications on the maximum admissible ambient temperature see the technical data.

During assembly and particularly during any drilling work always pay attention to the following:

- Other units must not be damaged by the assembly.
- The product must not be installed within the range of moving parts.
- The product must be installed at an adequate distance from sources of heat and coldness.
- Adhere to safety distances and legal prescriptions on assembly and prevention of accidents.

		CAUTION
<p>Electric shock Make sure to disconnect the product from the power supply before carrying out works on any part of it. Connection of the 24 V DC pump must be provided by a safe galvanic isolation (PELV) always.</p>		

6.3 Minimum assembly dimensions

Ensure sufficient space for maintenance work or for a possible disassembly of the product by leaving a free space of at least 50 mm into each direction in addition to the stated dimensions.

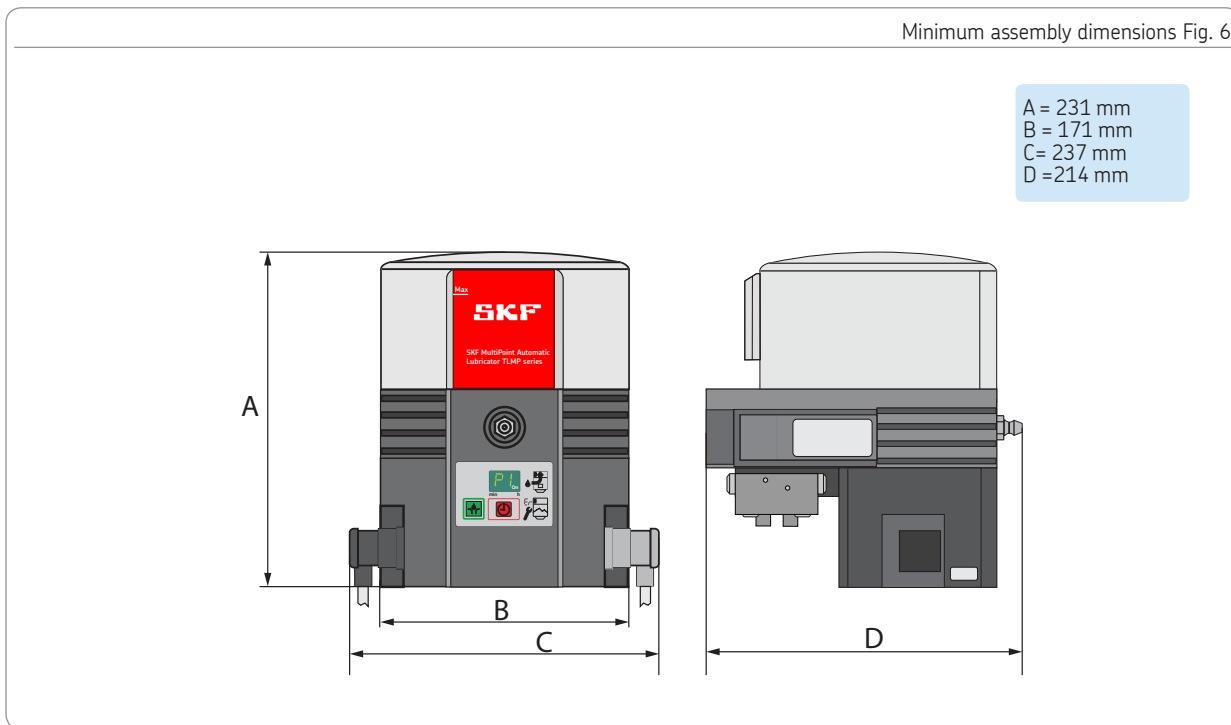

6.4 Connecting dimensions

The pump is fastened on the two mounting bores. Fastening is done by means of the fastening material included in the scope of delivery.

2 x M8 screw

2 x M8 nut (self-locking)

2 x washer

Tightening torque = 18 Nm

Connecting dimensions Fig. 7

Connection dimensions

E = hole distance 146 mm

F = height 110 mm

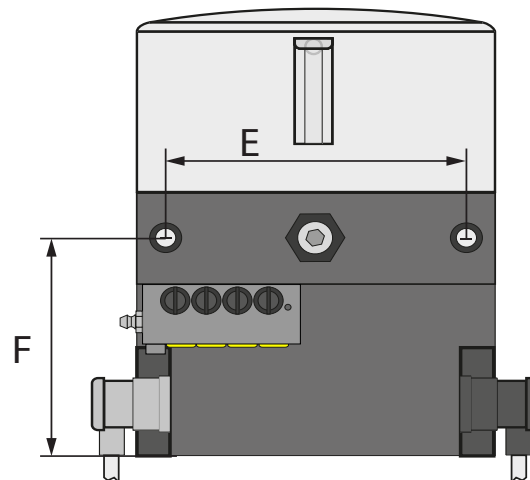

6.5 Electrical connection

Electrical connections must be done in such way that no forces are transferred to the product (tension-free connection). For electrical connection proceed as follows:

Square plug

- Use adequate cable to configure square plug without cable. For connection of the cable, see wiring diagram on square plug or corresponding wiring diagram in these Instructions (see chapter 12).
- Remove protective caps from the electrical connections of the pump.
- Place plugs with sealing onto connections and fasten them by means of a screw.

NOTE

Observe the electrical characteristics (see chapter 4).

6.6 Priming of pumps

To prime the pump proceed as follows:

- Position bin below the pump to collect leaking lubricant.
- Screw out the yellow transport locks (7.1) from the metering device outlets.
- Close unneeded outlets of the metering device with closure screws.
- Place filling connection of grease gun or transfer pump onto filler fitting (2).
- Fill reservoir with lubricant until the MAX marking (Fig. 19). To do so, observe the notes contained in chapter 4.8.
- Press key (3.1) to let the pump run until lubricant leaks from the open outlets of the metering device.
- Switch the pump off.
- Mount the primed lubricant lines to the open outlets of the metering device and then connect them to the lubrication points.

- Remove lubricant collecting bin and dispose of leaked lubricant in an ecologically sound manner.

The pump is now ready for operation with the factory settings or can be adapted accordingly by changing the relevant parameters (programming).

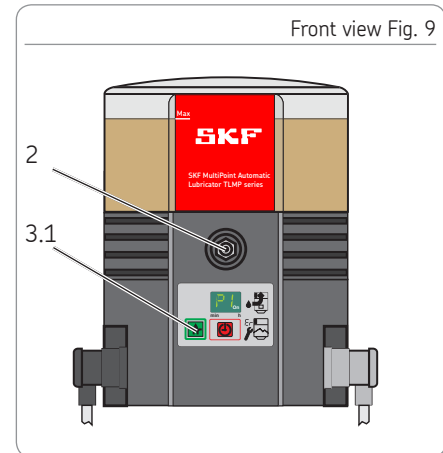
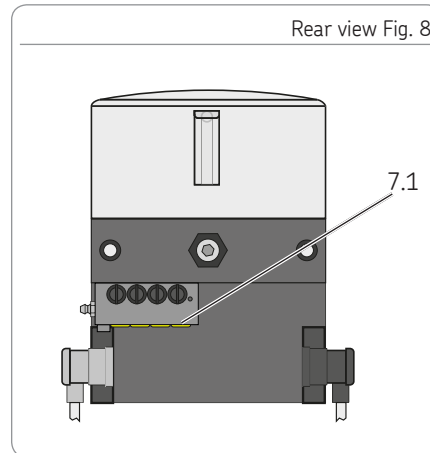

6.7 Programming

To program TLMP 1008 pumps proceed according to the following programming scheme.

Simultaneously press key 3.2 and key 3.3 for about 4 seconds to access the first programming step P1. After releasing the keys the adjusted value will be displayed. Change the value of the programming step by pressing key 3.3.

Confirm adjusted value within 30 seconds by pressing key 3.2. Otherwise the value will be lost.

Programming is continued with programming step P2. After confirming the last step P6 the programming is completed.

Programming steps

P1 Setting of the pause time in hours

P2 Setting of the pause time in minutes

P3 Setting of the metering device cycles

P4 Setting of the output signal on the monitoring relay

P5 Setting of the differentiation between fault and low-level signal.

P6 Setting of the start stage

A = Programming step

B = Possible value

C = Change value by pressing the key

D = Possible new value

E = Confirm adjusted value within 30 seconds by pressing key 3.2 and continue with the next programming step. Confirm and finish the programming by pressing key 3.3 after the last programming step.

Notes related to the programming

Settings can be done in one direction only (+)
Fast forward by holding down key 3.3.

Programming scheme Fig. 10

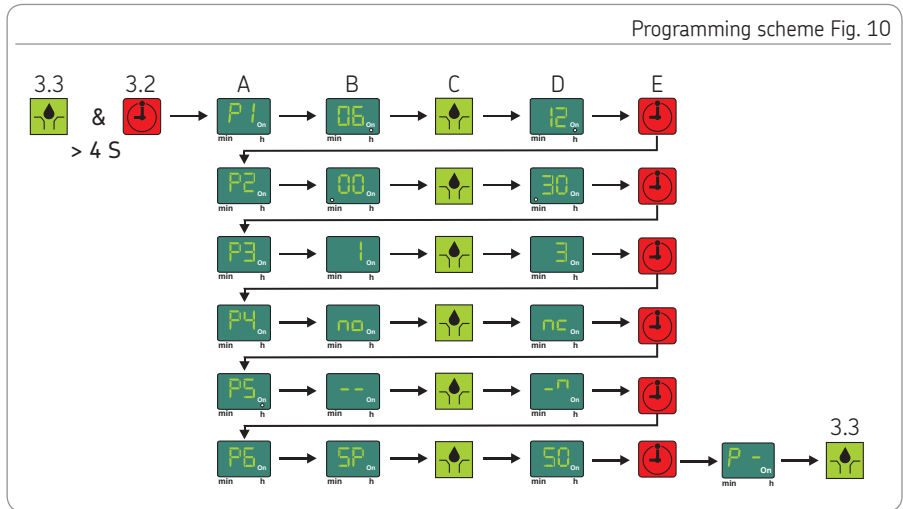

7. Start-up

7.1 General information

Start-up of the fully and correctly mounted TLMP pump is effected via the machine contact or the driving switch. If "EP", "Er" is displayed after switching the pump on, a fault is pending.

NOTE

If the power supply is interrupted within 1 minute from switching the pump on, after switching the pump on again the pause time starts from the beginning.

If the power supply is interrupted after 1 minute from switching the pump on, after switching the pump on again the pause time will continue from where it had been interrupted.

7.2 Triggering an additional lubrication cycle

To trigger an additional lubrication cycle proceed as follows:

- Press the reset key (3.3) for > 2 seconds.
- The pump starts a lubrication cycle. At the same time the pause time already lapsed is reset.
- In the display there appears the symbol "Pump on".

NOTE

The duration of the additional lubrication corresponds to the preset number of metering device cycles per lubrication cycle.

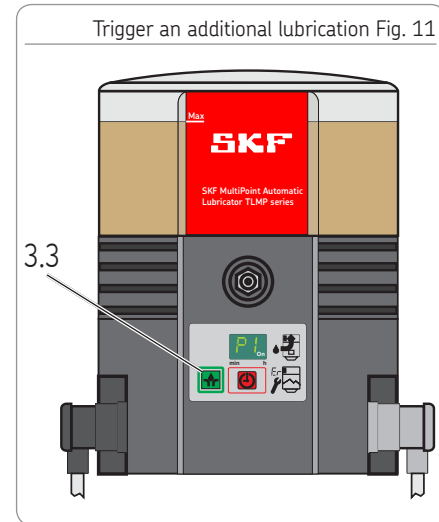

8. Operation, shutdown and disposal

8.1 General information

After correct electrical connection and filling with lubricant the pump is ready for operation.

Start-up respectively shutdown is effected by switching the superior machine or vehicle on or off.

NOTICE

Damage to the pump

Make sure that no dirt enters the reservoir during the filling procedure.

Overfilling of the reservoir

Consider lubricant expansion by increased temperature.

8.2 Filling the reservoir during operation

Filling via filler fitting

- Connect the filling adapter to the filler fitting (5) and fill reservoir with lubricant until shortly below MAX marking. To do so, observe the notes contained in chapter 4.8.

8.3 Temporary shutdown

Temporarily shut the system down by disconnecting it from the power supply.

8.4 Shutdown and disposal

In case of final shutdown follow the applicable rules and regulations on disposal. The product can also be returned to the manufacturer for proper disposal, in which case the customer is responsible for reimbursing the costs incurred. The parts are recyclable.

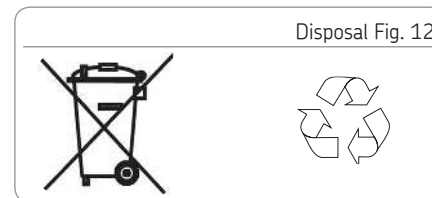

9. Maintenance, cleaning and repair

9.1 General information

Liability is excluded for any damage or faults arising from inappropriate maintenance, repair or cleaning.

9.2 Maintenance

- There are no parts to be maintained by the customer.

9.3 Cleaning

- Thorough cleaning of all outer surfaces. Do not use aggressive cleaning agents. Interior cleaning is required only in case of accidental use of contaminated lubricant.

9.4 Replacement of the membrane keypad

To replace the membrane keypad proceed as follows:

- Switch the pump off and disconnect it from the electrical grid. Loosen fitting (5.1) on plug (A1) and remove plug.
- Unscrew the cover of the pump housing on the four screws (11) and carefully remove the cover downwards.

- Carefully lift the control printed circuit board (10) from bottom to top out of the bracket in the cover until the blue plug (10.1) of the control printed circuit board is easily accessible.
- Remove blue plug from the control printed circuit board.
- Carefully loosen the adhesive membrane keypad from the housing and remove it together with the connection cable.
- Guide the connection cable of the new membrane keypad from the front through the opening for the membrane keypad in the housing and plug it onto the corresponding port of the control printed circuit board. Ensure that the plug is oriented correctly.
- Carefully insert control printed circuit board in the bracket.
- Stick new membrane keypad onto housing.
- Mount cover of pump housing with four new microencapsulated screws (11).
- Tightening torque = 1.6 Nm + 0.8 Nm.
- Remount plug A1 to connect the pump to the power grid.

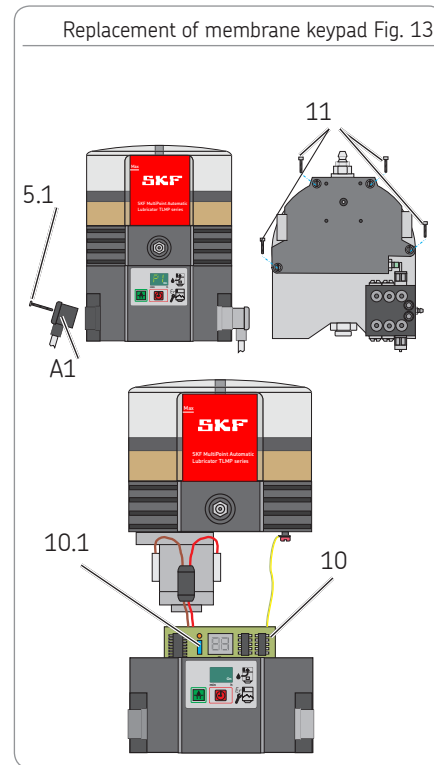

10. Troubleshooting

Fault messages

Fault message on the display	Meaning	Remedy
Fault signal LI	<ul style="list-style-type: none"> Pre-warning empty There is little lubricant available. The display alternates with "pump is on". 	<ul style="list-style-type: none"> Fill reservoir
Fault signal LL	<ul style="list-style-type: none"> Low-level indication No lubricant available anymore. The pump still completes the current lubrication cycle. A restart can take place only after refilling the reservoir. 	<ul style="list-style-type: none"> Fill reservoir
Fault signal EP	<ul style="list-style-type: none"> Fault of the membrane keypad or fault of the display 	<ul style="list-style-type: none"> Replace membrane keypad Replace control printed circuit board
Fault signal Er	<ul style="list-style-type: none"> An unspecified error is pending. 	<ul style="list-style-type: none"> Replace the control printed circuit board. If necessary, replace the entire pump.

If the fault cannot be determined and remedied, please contact our Customer Service.

Mechanical faults on pumps

Fault	Possible cause/ recognizability of fault	Remedy
Air pockets in the lubricant or lubrication system	<ul style="list-style-type: none"> ○ Visual check for bubbles in the lubricant 	<ul style="list-style-type: none"> ○ Vent lubricant (if required, trigger several additional lubrication cycles)
Reservoir vent is clogged	<ul style="list-style-type: none"> ○ Visually check whether there is lubricant in the reservoir vent. 	<ul style="list-style-type: none"> ○ Remove lubricant from the reservoir venting device
Suction bore of pump element is clogged.	<ul style="list-style-type: none"> ○ After disassembling the pump element 	<ul style="list-style-type: none"> ○ Disassemble and clean the pump elements.
Piston of pump element is worn Defective check valve in the pump element	<ul style="list-style-type: none"> ○ Too low pressurization 	<ul style="list-style-type: none"> ○ Replace pump element.
Defective pressure relief valve Blockade on a lubrication point or in the SSV metering device	<ul style="list-style-type: none"> ○ Lubricant leaking from the pressure reducing valve 	<ul style="list-style-type: none"> ○ Replace pressure relief valve. Check the lubrication point and the SSV metering device and remedy fault, if necessary.

If the fault cannot be determined and remedied, please contact our Customer Service.

Mechanical faults on pumps

Fault	Possible cause/ recognizability of fault	Remedy
Lubricant volume on one or more lubrication points deviates from projected values	<ul style="list-style-type: none"> ○ Wrong setting of pause time or number of metering device cycles ○ Wrong cross-porting of outlets on the SSV metering device 	<ul style="list-style-type: none"> ○ Check and, if necessary, correct pause time settings and metering device cycles ○ Check and, if necessary, correct cross-porting of outlets
Pump is permanently on/ Pump does not switch off	<ul style="list-style-type: none"> ○ Indicator pin on metering device does not move within switching distance of proximity switch or indicator pin is not positioned centrally in front of proximity switch 	<ul style="list-style-type: none"> ○ Check position and distance of indicator pin (distance < 0.5 mm) and correct, if necessary

If the fault cannot be determined and remedied, please contact our Customer Service.

Electrical faults

Fault	Possible cause/ recognizability of fault	Remedy
Power supply to pump interrupted	<ul style="list-style-type: none"> ○ Recognizable - pump display is off. Fault in the superior machine/vehicle. ○ External fuse defective ○ Plug (A1) of power supply not mounted to pump correctly 	<ul style="list-style-type: none"> ○ See documentation of the superior machine or vehicle ○ Check the external fuse and replace, if necessary. ○ Check correct fastening of plug (A1) and correct, if necessary.
Power supply interrupted from control pcb to motor	<ul style="list-style-type: none"> ○ Pump display is off 	<ul style="list-style-type: none"> ○ Check power supply from the control pcb to the motor and correct, if necessary.
Motor does not run despite circulating segmented display	<ul style="list-style-type: none"> ○ Defective motor connection 	<ul style="list-style-type: none"> ○ Check motor connection following the corresponding circuit diagram.
Defective motor	<ul style="list-style-type: none"> ○ After triggering an additional lubrication pump does not run despite external power supply and control pcb 	<ul style="list-style-type: none"> ○ Replace pump

If the fault cannot be determined and remedied, please contact our Customer Service.

11. Spare parts

The spare parts may be used exclusively for replacement of identical defective parts.
Modifications (except from metering screws) with spare parts on existing products are not allowed.

11.1 SSV metering devices

Designation	Qty.	Part number
SSV metering device 8 K rear-mounted (including indicator pin)	1	TLMP 1-D8
SSV metering device 18 K rear-mounted (including indicator pin)	1	TLMP 1-D18

11.2 Kit of seals

Designation	Qty.	Part number
Kit of seals		TLMP 1-S

11.3 Foam filter

Designation	Qty.	Part number
Foam filter	1	TLMP 1-F

11.4 Tubing and connectors

Designation	Qty.	Part number
20 meter tubing	1	TLMP 1-T
Connection kit (20 m tubing, 7 closure plugs, 8 tube fittings, 8 lubricant outlets)	1	TLMP 1-TC

11.5 Membrane keypad

Designation	Qty.	Part number
Adhesive membrane keypad	1	TLMP 1-K

11.6 Pump element

Designation	Qty.	Part number
Pump element D6	1	TLMP 1-P

11.7 Adapter M22 x 1.5

Designation	Qty.	Part number
Adapter M22 x 1.5	1	TLMP 1-A

Fig. 11.1



Fig. 11.2



Abb.11.3



11.8 Reservoir

Designation	Qty.	Part number
Transparent 1-l reservoir with sealing and labels	1	TLMP 1-R

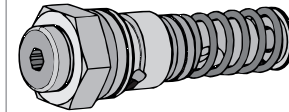
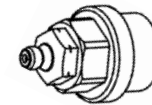
11.9 Housing cover replacement kit

Designation	Qty.	Part number
Housing cover replacement kit	1	TLMP 1-H

A replacement kit consists of: Housing cover including membrane, membrane keypad, housing sealing, plug for feed line including protective cap, corresponding number of microencapsulated housing screws and required adhesive labels.

Fig. 11.4



Fig. 11.5



11.10 V DC motors

Designation	Qty.	Part number
Pump motor 24 V DC with motor connection cable	1	TLMP 1-M24

11.11 Electrical connections

Designation	Qty.	Part number
Square plug with connection socket (black) with 10 m cable	1	TLMP 1-S

11.12 Control printed circuit board replacement kit

	Voltage	Jumper	Qty.	Part number
	120	VAC	1	TLMP 1-C120
	230	VAC	1	TLMP 1-C230
	24	V DC	1	TLMP 1-C24

A replacement kit consists of: Control printed circuit board, housing sealing, corresponding number of microencapsulated housing screws and service instructions for replacement of control printed circuit board,

Fig. 11.6

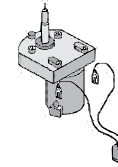

Fig. 11.7

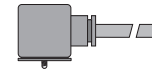
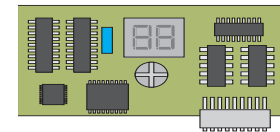

Fig. 11.8



12. Circuit diagrams

12.1 Legend

Cable colours following IEC60757							
Abbreviation	Colour	Abbreviation	Colour	Abbreviation	Colour	Abbreviation	Colour
BK	black	GN	green	WH	white	PK	pink
BN	brown	YE	yellow	OG	orange	TQ	turquoise
BU	blue	RD	red	VT	violet		

Components			
Abbreviation	Meaning	Abbreviation	Meaning
X1	Plug for connection A1	LL	Low level indication
X2	Plug for connection A2	LLV	Low level indication with pre-warning
X6	Plug for connection of low level indication	PCB	Control pcb
X9	Plug for connection of external SSV metering device	mP	Microprocessor
CS	Cycle switch	mKP	Display
L	Suppressor throttle	MC	Machine contact
FE	Ferrite core	IS	Drive switch/ ignition
PE	Protective earth	M	Motor
F1 F2	External fuse		

12.2 Core assignment of the connection plugs

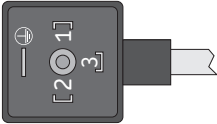
Core assignment of connection A1 / X1			
Pin 1	Pin 2	Pin 3	PE
Y	Y	Y	Y
RD	BN	BK	GN/YE
Square plug EN 175301-803 / DIN 43650 / A			
			

12.3 Circuit diagram 24 V DC, with square plug

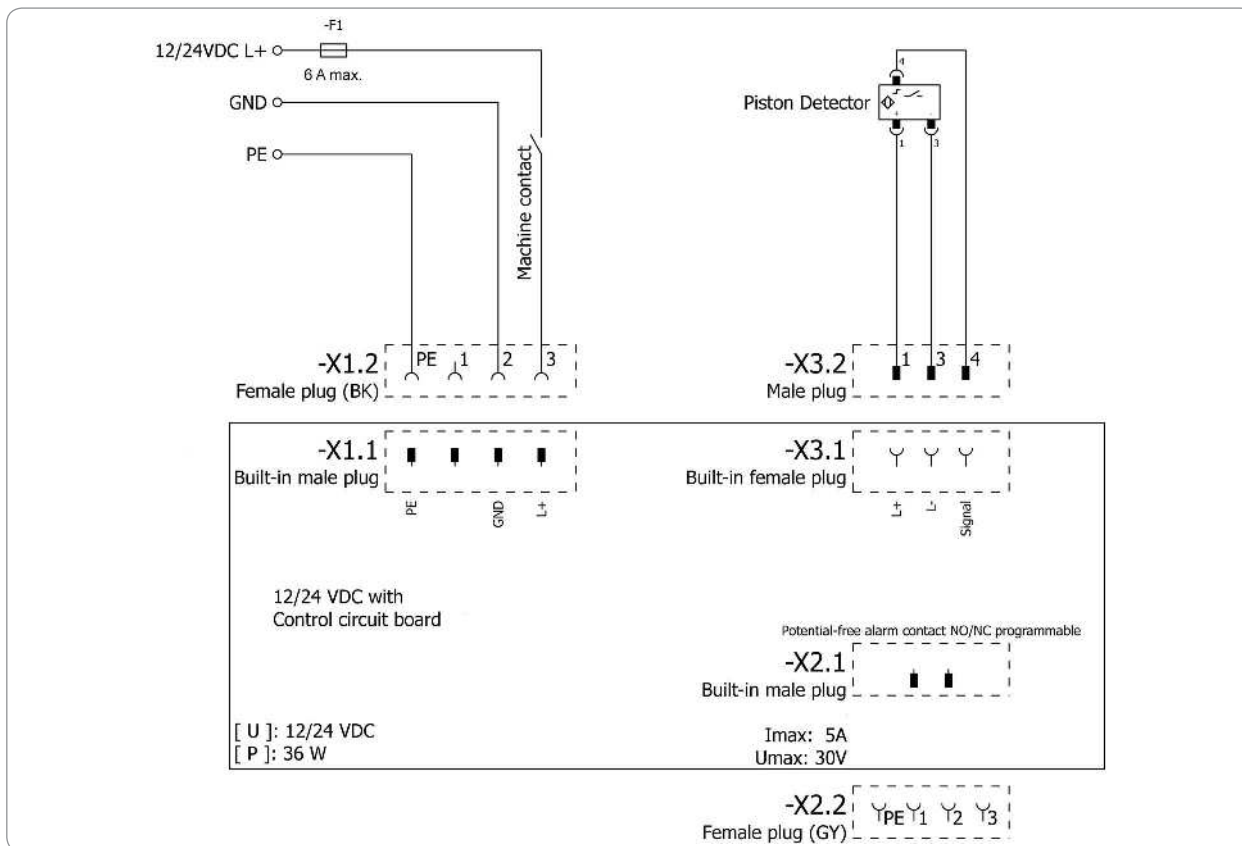

12.4 Circuit diagram 120 V AC, with square plug

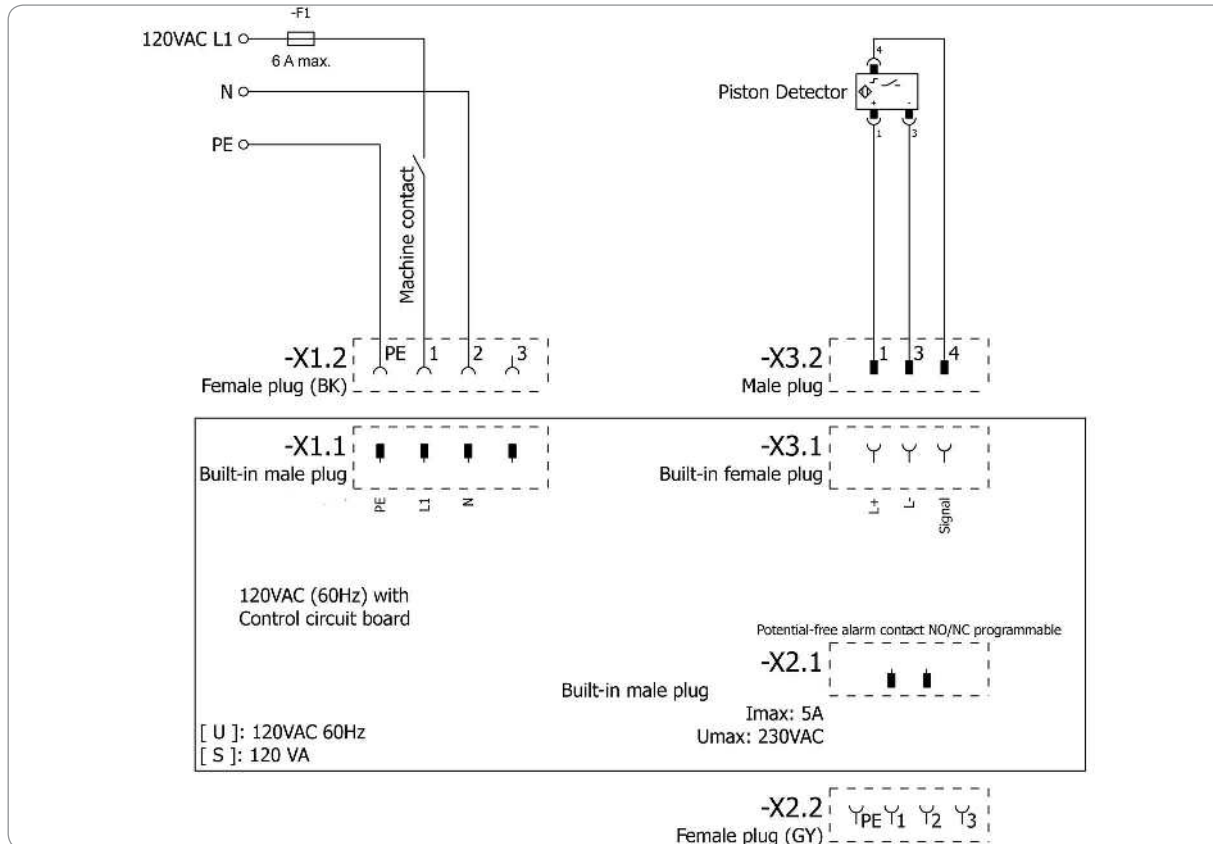

12.5 Circuit diagram 230 V AC, with square plug

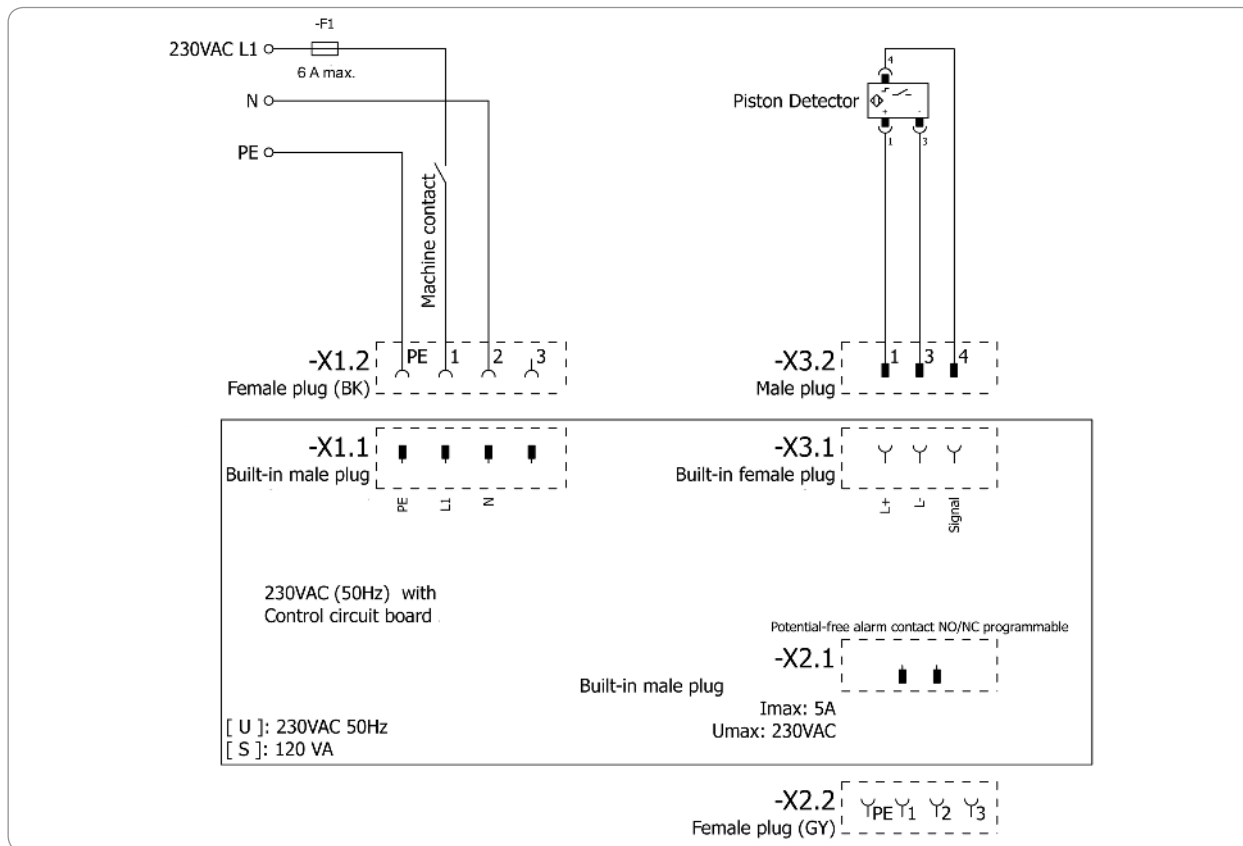

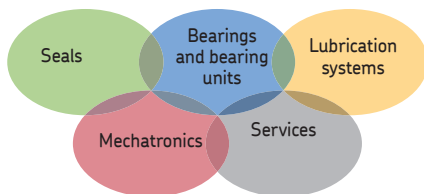

The Power of Knowledge Engineering

Drawing on five areas of competence and application-specific expertise amassed over more than 100 years, SKF brings innovative solutions to OEMs and production facilities in every major industry worldwide.

These five areas of competence include bearings and bearing units, seals, lubrication systems, mechatronics (combining mechanics and electronics into intelligent systems), and a wide range of services, from 3-D computer modelling to advanced condition monitoring and reliability and assessment management systems. A global presence provides SKF customers uniform quality standards and worldwide product availability.

SKF Maintenance Products
Kelvinbaan 16
3439 MT Nieuwegein
The Netherlands
www.mapro.skf.com

MP5460EN
951-171-030-EN
Version 03
2017/05/20



Important information on product usage

All products from SKF may be used only for their intended purpose as described in this brochure and any instructions.

Not all lubricants are suitable for use in centralized lubrication systems. SKF does offer an inspection service to test customer supplied lubricant to determine if it can be used in a centralized lubrication system.

SKF lubrication systems or their components are not approved for use with gases, liquefied gases, pressurized gases in solution and fluids with a vapor pressure exceeding normal atmospheric pressure (1013 mbar) by more than 0.5 bar at their maximum permissible temperature.



SKF TLMP Serie 1008/1018

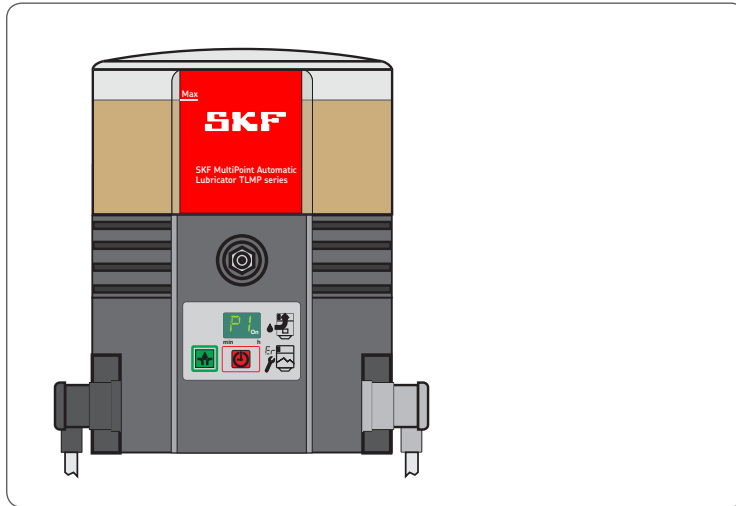

MP5460ES
951-171-030-ES
20.05.2017
Versión 03



CE Declaración de incorporación según la directiva de máquinas 2006/42/CE, anexo II, parte 1 B

Por la presente, el fabricante SKF Maintenance Products, Kelvinbaan 16, 3439 MT Nieuwegein, Países Bajos, declara que la máquina incompleta:

Denominación: Bomba para el suministro de lubricante en funcionamiento intermitente dentro de un sistema de lubricación centralizada
 Tipo: TLMP 1008/TLMP 1018
 N.º de artículo: TLMP 1008/24DC, TLMP 1018/24DC, TLMP 1008/120V, TLMP 1018/120V, TLMP 1008/230V, TLMP 1018/230V
 Año de construcción: Véase placa de identificación de tipos

corresponde con los siguientes requisitos esenciales de seguridad y de salud de la directiva de máquinas 2006/42/CE en el momento de la puesta en circulación.

1.1.2, 1.1.3, 1.3.2, 1.3.4, 1.5.1, 1.5.6, 1.5.8, 1.5.9, 1.6.1, 1.7.1, 1.7.3, 1.7.4

Se ha confeccionado la documentación técnica especial conforme al anexo VII parte B de esta directiva. Nos comprometemos a transmitir electrónicamente la documentación técnica especial a los organismos nacionales competentes en respuesta a un requerimiento debidamente motivado. El apoderado de la documentación técnica es el jefe de estandarización; dirección véase el fabricante.

Además fueron aplicadas las siguientes directivas y normas armonizadas en cada una de las áreas:

2011/65/UE RoHS II
 2014/30/UE Compatibilidad electromagnética | Industria

Norma	Edición	Norma	Edición	Norma	Edición	Norma	Edición
DIN EN ISO 12100	2011	DIN EN 60947-5-1	2010	DIN EN 61000-6-2	2006	DIN EN 61000-6-4	2011
DIN EN 809	2012	DIN EN 61131-2	2008	Enmienda	2011	DIN EN 60947-5-1	2010
DIN EN 60204-1	2007	Enmienda	2009	DIN EN 61000-6-3	2011		
Enmienda	2010	DIN EN 60034-1	2011	Enmienda	2012		
DIN EN 50581	2013	DIN EN 61000-6-1	2007				

La máquina incompleta puede ser puesta en servicio una vez se haya comprobado que la máquina, en la que la máquina incompleta debe ser incorporada, corresponde con las disposiciones de la directiva de máquinas 2006/42/CE y todas las demás directivas a ser aplicadas. Nieuwegein, el 2 de Enero del 2017

Sébastien David
 Mánager Desarrollo de productos y Calidad,
 Nieuwegein, Países Bajos
 SKF Maintenance Products



Aviso legal

Fabricante

SKF Maintenance Products
Kelvinbaan 16
3439 MT Nieuwegein
Países Bajos
www.mapro.skf.com
www.skf.com/lubrication

Cursos de formación

Con el fin de garantizar la máxima seguridad y rentabilidad, SKF proporciona formaciones detalladas. Se recomienda participar en estas formaciones. Para más información rogamos contacten la dirección de atención al cliente de SKF correspondiente.

Copyright

© Copyright SKF.
Reservados todos los derechos.

Garantía

Estas instrucciones no hacen afirmaciones ningunas referente a la garantía. Para más informaciones sobre la garantía rogamos miren las Condiciones Generales.

Exención de responsabilidad

El fabricante no se responsabiliza de daños resultando de:

- un uso no previsto, montaje, operación, ajuste, mantenimiento, reparación malos, el descuido o de accidentes
- la utilización de lubricantes no adecuados
- una reacción inadecuada ante fallos o malfunciones
- cambios no autorizados del producto
- la utilización de piezas de recambio no originales de SKF

La responsabilidad por pérdidas o daños que se deriven del uso de nuestros productos, se limite al precio máximo de venta. No se admite responsabilidad ninguna por daños directos de cualquier tipo.

























Índice





CE Declaración de incorporación según la directiva de máquinas 2006/42/CE	2
Explicación de símbolos, notas y abreviaciones	6
1. Avisos de seguridad	8
1.1 Avisos generales de seguridad	8
1.2 Comportamiento básico en el trato del producto	8
1.3 Uso previsto	9
1.4 Uso incorrecto previsible	9
1.5 Lacado de las piezas plásticas	9
1.6 Modificaciones del producto	10
1.7 Prohibición de actividades determinadas	10
1.8 Inspecciones antes de la entrega	10
1.9 Documentos vigentes adicionales	10
1.10 Marcados en el producto	11
1.11 Notas referente a la placa de identificación de tipos	11
1.12 Notas referente al marcado CE	11
1.13 Personas autorizadas en el manejo de la bomba	12
1.14 Instrucciones para los técnicos externos	12
1.15 Facilitación de un equipo de protección individual	12
1.16 Transporte, montaje, mantenimiento, fallos, reparación, puesta fuera de servicio, eliminación de desechos	13
1.17 Puesta en marcha, puesta en marcha diaria	14
1.18 Limpieza	14
1.19 Peligros residuales	15
2. Lubricantes	17
2.1 Información general	17
2.2 Selección de lubricantes	17
2.3 Compatibilidad material	17
2.4 Características respecto a la temperatura	17
2.5 Envejecimiento de lubricantes	18
2.6 Gama de temperatura recomendada para los lubricantes de SKF	19
3. Resumen/ descripción de la función	20
3.1 Cambio del caudal de los distribuidores SSV	22
3.2 Retorno de lubricante no necesitado hacia la bomba	23
3.3 Teclado de membrana	24
3.4 Displays en el modo de visualización	25
3.5 Displays en el modo de programación	25
4. Datos técnicos	28
4.1 Datos técnicos generales	28
4.2 Equipo eléctrico	29
4.3 Ajustes de fábrica de las bombas	30
4.4 Pares de apriete	31
4.5 Consistencias de lubricante necesarias en caso de un aviso de nivel vacío intermitente	31
4.6 Volumen de depósito utilizable	32
4.7 Consumo de lubricante para el llenado inicial de una bomba vacía	32
5. Envío, reenvío y almacenamiento	33
5.1 Envío	33
5.2 Reenvío	33
5.3 Almacenamiento	33
6. Instalación	34
6.1 Información general	34
6.2 Pieza de montaje	34
6.3 Medidas de instalación mínimas	35
6.4 Medidas de conexión	36
6.5 Conexión eléctrica	37
6.6 Primer llenado de las bombas	38
6.7 Programación	39

7.	Puesta en servicio	40	11.11	Conexiones eléctricas	50
7.1	Información general	40	11.12	Pletina de mando - kit de sustitución	50
7.2	Iniciar una lubricación adicional	40			
8.	Servicio, puesta fuera de servicio y eliminación de desechos	41	12.	Cuadros de conexiones	51
8.1	Información general	41	12.1	Leyenda	51
8.2	Llenado del depósito durante el funcionamiento	41	12.2	Asignación de los conductores de los enchufes de conexión	52
8.3	Puesta fuera de servicio temporal	41	12.3	Cuadro de conexiones 24 V CD con enchufe cúbico	53
8.4	Puesta fuera de servicio y eliminación de desechos	41	12.4	Cuadro de conexiones 120 V CD con enchufe cúbico	54
			12.5	Cuadro de conexiones 230 V CD con enchufe cúbico	55
9.	Mantenimiento, limpieza y reparación	42			
9.1	Información general	42			
9.2	Mantenimiento	42			
9.3	Limpieza	42			
9.4	Sustitución del teclado de membrana	42			
10.	Fallos, causas y eliminación de los fallos	43			
11.	Recambios	47			
11.1	Distribuidores SSV	47			
11.2	Juego de juntas	47			
11.3	Filtro de espuma	47			
11.4	Tuberías y conexiones	47			
11.5	Teclado de membrana	48			
11.6	Elemento de bomba	48			
11.7	Adaptador M22 x 1,5	48			
11.8	Depósito	49			
11.9	Tapas de la carcasa - kit de sustitución	49			
11.10	Motores V CD	50			

Explicación de símbolos, notas y abreviaciones

En estas instrucciones de montaje se utilizan las abreviaciones siguientes. Los símbolos dentro de los avisos de seguridad marcan el tipo y el origen del peligro.

	Advertencia		Voltaje eléctrico peligroso		Riesgo de caída		Superficies calientes
	Ingestión accidental		Riesgo de aplastamiento		Inyección a presión		Carga en suspensión
	Elementos de montaje con riesgo electrostático		Peligro de explosión		Componente con protección contra explosiones		Utilice un equipo de protección individual (ropa protectora)
	Utilice un equipo de protección individual (gafas protectoras)		Utilice un equipo de protección individual (protección facial)		Utilice un equipo de protección individual (guantes)		
	Utilice un equipo de protección individual (calzado de seguridad)		Suelte el producto.		Obligaciones generales		
	Mantenga a personas no autorizadas alejadas.		Conductor de puesta a tierra		Voltaje extra bajo de seguridad (Safety extra-low voltage SELV)		Separación galvánica segura (PELV)
	Marcado CE		Eliminación de desechos, reciclaje		Eliminación de los equipos eléctricos y electrónicos respetuosa con el medio ambiente		

	Nivel de aviso	Consecuencia	Probabilidad	Símbolo	Significado
	PELIGRO	Muerte/ lesiones graves	inminente	●	Instrucciones cronológicas
	ADVERTENCIA	Lesiones graves	probable	○	Listas
	PRECAUCIÓN	Lesiones ligeras	probable		Remite a otros hechos, causas o consecuencias
	ATENCIÓN	Daños materiales	probable		

		Abreviaciones y factores de conversión			
		°C	grados Celsius	°F	grados Fahrenheit
aprox.	aproximadamente	K	Kelvin	Oz.	onza
i. e.	es decir	N	Newton	fl. oz.	onzas líquidas
etc.	et cetera	h	hora	in.	pulgada
		s	segundos	psi	libras por pulgada cuadrada
		d	día	sq.in.	pulgadas cuadradas
		Nm	Newtonmetros	cu. in.	pulgada cúbica
incl.	incluso	ml	mililitro	mph	milas por hora
mín.	mínimo	ml/d	mililitros por día	rpm	revoluciones por minuto
máx.	máximo	cc	centímetro cúbico	gal.	galones
min	minuto	mm	mililitro	lb.	libras
etc.	et cetera	l	litro	CV	caballo de vapor
p. ej.	por ejemplo	dB (A)	Nivel de intensidad acústica	kp	kilopondio
kW	kilovatios	>	igual o superior a	fpsec	pies por segundo
U	Tensión	<	menor que	Factores de conversión	
R	Resistencia	±	más/menos	Longitud	1 mm = 0.03937 in.
I	Corriente	∅	diámetro	Área	1 cm ² = 0,155 sq.in
V	Voltios	kg	kilógramo	Masa	1 ml = 0.0352 fl.oz.
W	watios	h.r.	humedad relativa		1 l = 2.11416 fl.oz.
AC	Corriente alterna	≈	aproximadamente	Masa	1 kg = 2,205 lbs
DC	Corriente continua	=	es igual a		1 g = 0.03527 oz.
A	Amperio	%	por ciento	Densidad	1 kg/cm ³ = 8.3454 lb./gal(US)
Ah	Amperios por hora	‰	por mil		1 kg/cm ³ = 0.03613 lb./gal(US)
Hz	frecuencia (Hertz)	≥	igual o superior a	Fuerza	1 N = 0.10197 kp
N/C	contacto normalmente cerrado	≤	igual o inferior a	Presión	1 bar = 14.5 psi
N/A	contacto normalmente abierto	mm ²	milímetros cuadrados	Temperatura	°C = (°F-32) x 5/9
OR	Ó lógico	rpm	revoluciones por minuto	Potencia	1 kW = 1.34109 hp
&	Y lógico			Aceleramiento	1 m/s ² = 3.28084 ft./s ²
				Velocidad	1 m = 3.28084 in.
					1 m/s = 2.23694 mph

1. Avisos de seguridad

1.1 Avisos generales de seguridad

- El usuario del producto descrito debe garantizar que todas las personas encargadas de trabajos con el producto o personas supervisando o instruyendo tales grupos de personas hayan leído las instrucciones. Además el usuario debe garantizar que el personal haya plenamente entendido el contenido de las instrucciones. Está prohibido poner el producto en servicio u operarlo sin haber leído las Instrucciones de montaje anteriormente.
- Estas instrucciones de montaje deben guardarse para un uso futuro.
- La bomba está diseñada y construida según el estado más reciente de la técnica. No obstante durante la utilización no conforme con lo previsto pueden producirse peligros, que pueden causar daños corporales o materiales.
- Las averías que puedan afectar la seguridad deben ser solucionadas inmediatamente. Como complemento a estas instrucciones, deben cumplirse las normas legales y generales vigentes sobre la prevención de accidentes y la protección del medio ambiente.

1.2 Comportamiento básico en el trato del producto

- El producto debe emplearse exclusivamente en un estado técnico óptimo teniendo en cuenta estas instrucciones.
- Familiarícese con las funciones y el modo de operar del producto. Especificados pasos de montaje y manejo y su orden deben ser observados.
- Si tiene dudas respecto a la condición apropiada o la correcta instalación u operación, estos puntos deben ser aclarados. La operación está prohibida hasta que las dudas hayan sido resueltas.
- Las personas no autorizadas deben mantenerse lejos del producto.
- Deben de respetarse todas las instrucciones pertinentes de seguridad así como las regulaciones internas.
- Las responsabilidades de las distintas actividades deben estar claramente definidas y respetadas. Las incertidumbres ponen la seguridad en peligro en gran medida.
- Equipos de protección y de seguridad no deben ser removidos, alterados ni dejados sin efecto y han de verificarse a intervalos regulares respecto a su función y completitud.
- Por si a caso de que los dispositivos de protección y de seguridad hayan de quitarse, asegúrese de que sean remontados directamente después de finalizar los trabajos y comprobados respecto a su función correcta.
- Los fallos que se producen han de eliminarse en el marco de las competencias. En el caso de perturbaciones fuera de las competencias, el supervisor debe ser notificado de inmediato.
- Use el equipo de protección individual.
- No utilice los componentes del sistema de lubricación centralizada o de la máquina como soporte, ascenso o ayuda para escalar.

1.3 Uso previsto

Suministro de lubricantes dentro de un sistema de lubricación centralizada conforme con las especificaciones mencionadas en estas instrucciones de montaje:

Manejo solo por usuarios profesionales en el marco de actividades comerciales y económicas.

1.4 Uso incorrecto previsible

Cualquier uso del producto distinto a las condiciones precisadas y el uso previsto está estrictamente prohibido. El uso está expresamente prohibido:

- fuera del rango de temperatura de funcionamiento
- con materiales operativos no especificados
- sin válvula limitadora de presión adecuada
- en servicio continuo
- en áreas con sustancias agresivas o corrosivas (p. ej. las altas concentraciones de ozono), ya que éstas pueden reaccionar de forma adversa con las obturaciones y la pintura.

- en áreas de radiación peligrosa (p. ej. la radiación ionizante).
- para el suministro, el transporte o el almacenamiento de sustancias peligrosas o combinaciones de ellas según anexo I, parte 2-5 del reglamento CLP (CE 1272/2008) marcadas con pictogramas de peligro GHS01 - GHS06 y GHS08.
- para el suministro, el transporte o el almacenamiento de gases, gases licuados, gases disueltos, vapores y fluidos, la presión de vapor de los cuales a la temperatura de funcionamiento máxima admisible está más de 0.5 bar encima de la presión atmosférica normal (1013 mbar).

1.5 Lacado de las piezas plásticas

Está expresamente prohibido el lacado de las piezas de plástico y obturaciones de los productos descritos. Antes de realizar un lacado de la máquina superior, desmonte la bomba o cúbrala con cinta adhesiva por completo.

1.6 Modificaciones del producto

Las modificaciones o cambios no autorizados pueden tener consecuencias imprevisibles para la seguridad y la función. Por lo tanto, las modificaciones o los cambios no autorizados están expresamente prohibidos.

1.7 Prohibición de actividades determinadas

Debido a posibles fuentes de fallo invisibles o debido a marcos jurídicos las actividades siguientes deben de efectuarse solamente de parte de especialistas del fabricante o de personas autorizadas por él:

- Reparaciones o cambios en el accionamiento
- Cambio o modificaciones de los pistones de los elementos de bombeo

1.8 Inspecciones antes de la entrega

Antes de la entrega se efectuaron las inspecciones siguientes:

- Pruebas de seguridad y funcionamiento
- Inspecciones eléctricas según DIN EN 60204-1:2007/VDE 0113-1:2007.

1.9 Documentos vigentes adicionales

Además de estas Instrucciones también han de observarse los documentos siguientes por parte del grupo destinatario correspondiente:

- Instrucciones operacionales y reglamentos de liberación
- Ficha técnica (SDS) del lubricante utilizado

De ser aplicable:

- Documentos del diseño del proyecto
- Todos los documentos de otros componentes necesarios para la instalación del sistema de lubricación centralizada

1. Avisos de seguridad

1.10 Marcados en el producto



Advertencia de voltajes eléctricos peligrosos, solo bombas CA



Sentido de giro de la bomba

1.11 Notas referente a la placa de identificación de tipos

En la placa de identificación de tipos se indican datos característicos como la designación de tipo, el número de pedido y atributos regulatorios.

Para evitar la pérdida de los datos a causa de una placa de identificación de tipos ilegible, se recomienda anotar los datos característicos en las instrucciones.

Modelo: _____

P. No. _____

S. No. _____

Año de construcción _____

24 V DC

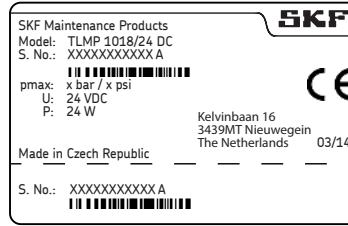

120 V CA

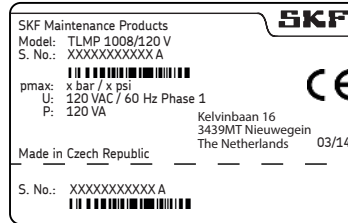

240 V CA

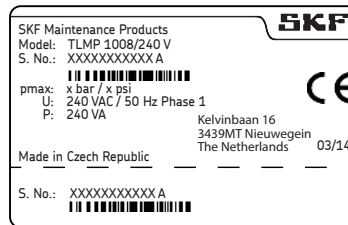

1.12 Notas referente al marcado CE

El marcado CE se realiza en conformidad con los requisitos de las directivas aplicadas:

- o 2014/30/UE Compatibilidad electromagnética
- o 2011/65/UE (RoHS II) Directiva sobre restricciones a la utilización de determinadas sustancias peligrosas en aparatos eléctricos y electrónicos

Nota referente a la Directiva 2014/35/UE sobre baja tensión

Los objetivos de protección de la Directiva de baja tensión 2014/35/UE se respetan según anexo I, n.º 1.5.1 de la Directiva de máquinas 2006/42/UE.

Nota referente a la Directiva 2014/68/UE sobre equipos a presión

Por sus características técnicas el producto no alcanza los valores límite especificados en el artículo 4, apartado 1, letra (a) inciso (i) y queda excluido del ámbito de aplicación de la Directiva sobre equipos a presión 2014/68/UE conforme al artículo 4, apartado 3.

1.13 Personas autorizadas en el manejo de la bomba

13.1 Usuario

Una persona que gracias a formaciones y experiencias está calificada para ejecutar las funciones y actividades asociadas con el manejo normal. Esto incluye evitar los peligros potenciales que pueden ocurrir durante el funcionamiento.

13.2 Especialista en mecánicas

Una persona que gracias a su formación profesional cualificada, formaciones y experiencias está calificada para identificar y evitar los riesgos potenciales que puedan ocurrir durante el transporte, el montaje, la puesta en marcha, el funcionamiento, el mantenimiento y el desmontaje.

13.3 Electricista cualificado

Una persona que gracias a su formación profesional cualificada, formaciones y experiencias está calificada para identificar y evitar los riesgos potenciales que puedan ser provocados por electricidad.

1.14 Instrucciones para los técnicos externos

Antes de comenzar sus actividades, los técnicos externos deben ser informados por el operador sobre las normas pertinentes de seguridad, de prevención de accidentes a observar así como de las funciones de la máquina superior y de los dispositivos de protección.

1.15 Facilitación de un equipo de protección individual

El operador debe proporcionar un equipo de protección individual adecuado para el fin y lugar específicos del uso. Para trabajos en atmósferas potencialmente explosivas eso incluye vestidos y herramientas tipo ESD.

1.16 Transporte, montaje, mantenimiento, fallos, reparación, puesta fuera de servicio, eliminación de desechos

- Todas las personas pertinentes deben ser notificadas sobre la realización de trabajos antes de su comienzo. Deben ser seguidas las medidas de precaución empresariales e instrucciones de trabajo.
- Lleve a cabo el transporte sólo con dispositivos de transporte y de elevación apropiados en los caminos adecuados.
- Trabajos de mantenimiento y reparación a temperaturas bajas o altas pueden estar sujetos a restricciones (p. ej. propiedades de flujo alterados del lubricante). Por lo tanto es preferible llevar a cabo los trabajos de mantenimiento y reparación a temperatura ambiente.
- Antes de realizar cualquier trabajo, desconecte la bomba de la red eléctrica y protéjala contra una conexión no intencionada.
- Asegure mediante medidas apropiadas que las piezas móviles/ disueltas se bloqueen durante el trabajo y que no puedan aplastarse las extremidades por movimientos involuntarios.
- Efectúe el montaje de la bomba sólo fuera del campo de funcionamiento de las piezas móviles y con una distancia suficientemente grande hacia fuentes de calor o frío. Otras unidades de la máquina o del vehículo no deben ser dañadas o afectadas en su función por la instalación
- Séquense o cúbranse las superficies húmedas y resbaladizas.
- Cubra las superficies calientes o frías adecuadamente.
- Los trabajos en componentes eléctricos sólo deben ser llevados a cabo por personal electricista especializado. Cuando sea necesario deben de respetarse todos los tiempos de espera para la descarga. Realice todos los trabajos en componentes eléctricos sólo cuando el sistema no se encuentra bajo presión y con herramientas aisladas de tensión adecuadas para los trabajos eléctricos.
- Realice las conexiones eléctricas según las informaciones en el esquema eléctrico vigente observando la normativa aplicable y teniendo en cuenta las condiciones de conexión locales.
- No toque los cables o componentes eléctricos con las manos mojadas.
- Los fusibles no deben ser puenteados. Sustituya siempre los fusibles defectuosos por el mismo tipo de fusible.
- Asegúrese de una instalación adecuada de puesta a tierra del producto.
- Compruebe la conexión de puesta a tierra correcta.
- Haga agujeros sólo en las partes que no son críticas, no estructurales. Utilice los taladros eventualmente existentes. No dañe los cables y el cableado cuando taladre
- Preste atención a puntos de abrasión posibles. Proteja las piezas adecuadamente.

- Todos los componentes deben ser adecuados para:
 - la presión de funcionamiento máxima
 - la temperatura ambiente máxima/mínima
 - el lubricante por utilizar
 - la zona ATEX especificada
 - las condiciones de funcionamiento y ambientales en el lugar del uso.
- Todas las partes del sistema de lubricación centralizada no deben ser sometidas a la torsión, el corte y el plegado.
- Revise todas las piezas antes de su uso por contaminaciones y límpielas si es necesario.
- Las líneas de lubricación se deben llenar con lubricante antes del montaje. Esto facilita la purga de aire posterior del sistema.
- Considere los pares de apriete para las conexiones roscadas. Para apretar los tornillos utilice una llave de torsión de apriete calibrada.
- Cuando se trabaja con piezas pesadas, utilice un equipo de elevación adecuado.
- Evite la confusión y/o el montaje incorrectos de las piezas desmontadas. Marque las piezas desmontadas adecuadamente.

1.17 Puesta en marcha, puesta en marcha diaria

Asegúrese de que:

- todos los dispositivos de seguridad están completos y funcionales
- todas las conexiones están correctamente conectadas
- todos los componentes están montados correctamente
- todas las etiquetas de advertencia están disponibles en el producto de forma completa, visible y en buen estado
- Las etiquetas de advertencia ilegibles o faltantes deben sustituir o completarse de inmediato.

1.18 Limpieza

- Peligro de incendio y explosión en caso de una utilización de detergentes inflamables. Utilice sólo agentes de limpieza no inflamables y adecuados para su fin.
- No utilice agentes agresivos de limpieza.
- Limpie el producto a fondo de residuos de los agentes de limpieza.
- No utilice limpiadores de vapor ni de alta presión. Pueden ser dañados los componentes eléctricos. Obsérvese la clase de protección IP de la bomba.
- No realice trabajos de limpieza en componentes conductores.
- Marque las áreas húmedas adecuadamente.

1.19 Peligros residuales

Peligro residual	Posibles en el ciclo de vida											Prevención / Remedio
Lesión personal o daño material por la bajada de piezas levantadas	A	B	C						G	H	K	Las personas no autorizadas deben mantenerse lejos del producto. No se deben permanecer personas debajo de las piezas elevadas. Levante las piezas mediante dispositivos elevadores adecuados.
Lesión personal o daño material por el vuelco o la bajada del producto a causa de una no observancia de los pares de apriete		B	C						G			Considere los pares de apriete para las conexiones roscadas. Fije el producto solo en aquellos componentes que tienen una capacidad suficiente de carga. Si no se hayan indicado pares de apriete ningunos, aplique los pares de apriete correspondientes al tamaño de tornillo para tornillos 8.8.
Lesión personal o daño material por choque eléctrico en caso de un daño del cable de conexión		B	C	D	E	F	G	H				Controle el cable de conexión antes del primer uso y después periódicamente respecto a daños. No instale el cable en las piezas móviles o en los puntos de abrasión. Si ello fuera necesario, utilice una espiral de protección antipandeo respectivamente líneas de protectoras.
Lesión personal o daño material por lubricante escapado o derramado		B	C	D		F	G	H		K		Actúe con la diligencia debida al llenar el depósito y al conectar o desconectar las líneas de lubricación. Use racores y líneas hidráulicos adecuados siempre para las presiones especificadas. No instale las líneas de lubricación en las piezas móviles o en los puntos de abrasión. Si ello fuera necesario, utilice una espiral de protección antipandeo respectivamente líneas de protectoras.
<p>Ciclos de vida: A = transporte, B = montaje, C = primera puesta en marcha, D = funcionamiento, E = limpieza, F = mantenimiento, G = fallo, reparación, H = puesta fuera de servicio, K = eliminación</p>												

Peligro residual	Posibles en el ciclo de vida										Prevención / Remedio	
Rotura del depósito al llenarlo con una bomba de alta potencia			C	D								Vigile el proceso de llenado y termínelo al llegar al marcado MÁX del depósito
Contacto con la paleta agitadora en caso de una "marcha de prueba" sin depósito después de reparación									G			Opere la bomba con depósito siempre
Contaminación del medio ambiente con lubricante y piezas en contacto con lubricante			C	D		F	G			K		Deseche las piezas conforme con las normativas legales y los reglamentos corporativos vigentes
Calentamiento crítico del motor por un bloqueo			C	D								Desconecte la bomba, deje que los componentes se enfríen y elimine la causa
Daño de la pletina de mando por descarga electrostática durante el cambio de un teclado de membrana									G			Évitese la carga. Utilice siempre herramientas y vestidos tipo ESD y póngase una abrazadera de toma de tierra
Pérdida de funciones de protección eléctricas a causa de un montaje falso de la pletina de mando									G			Después del montaje realice una evaluación de seguridad según DIN EN 60204-1 (realización y alcance de la evaluación, véanse Instrucciones de servicio 951-151-000)
Ciclos de vida: A = transporte, B = montaje, C = primera puesta en marcha, D = funcionamiento, E = limpieza, F = mantenimiento, G = fallo, reparación, H = puesta fuera de servicio, K = eliminación												

2. Lubricantes

2.1 Información general

Los lubricantes se usan deliberadamente para aplicaciones específicas. A ese fin, los lubricantes deben cumplir con una serie de tareas en diferentes grados.

Requisitos clave de los lubricantes:

- Reducción de la fricción y del desgaste
- Protección contra la corrosión
- Reducción de ruidos
- Protección contra la contaminación o la penetración de sustancias extrañas
- Refrigeración (principalmente con aceites)
- Longevidad (estabilidad física y/o química)
- Aspectos económicos y ecológicos

2.2 Selección de lubricantes

Desde el punto de vista de SKF los lubricantes representan un elemento constructivo. Razonablemente la selección de un lubricante adecuado debe realizarse ya durante la fase de diseño de la máquina y forma la base para la planificación del sistema de lubricación centralizada.

La selección del lubricante se realiza por el fabricante o el operador de la máquina, preferiblemente junto con el proveedor del lubricante debido al perfil de demanda definido por la aplicación específica.

En el caso de que tenga poca o ninguna experiencia con la selección de lubricantes para sistemas de lubricación centralizada, póngase en contacto con SKF.

SKF asiste a sus clientes a la hora de seleccionar los componentes adecuados para el bombeo del lubricante y de planificar el diseño de un sistema de lubricación central.

Así se evita el costoso tiempo de inactividad causado por daños en la máquina o la planta o daños en el sistema de lubricación centralizada.

2.3 Compatibilidad material

Los lubricantes en general deben ser compatibles con los materiales siguientes:

- Acero, fundición gris, latón, cobre, aluminio
- NBR, FPM, ABS, PA, PU

2.4 Características respecto a la temperatura

El lubricante usado debe ser apropiado para la temperatura específica de servicio del producto. Debe respetarse la viscosidad necesaria para el funcionamiento correcto del producto, es decir no debe ser demasiado alta en caso de las temperaturas bajas ni demasiado baja en caso de las temperaturas altas. Viscosidades necesarias, véase el capítulo Datos técnicos.

2.5 Envejecimiento de lubricantes

En caso de una parada de máquina más larga, antes de ponerla en marcha otra vez asegúrese de que el lubricante sigue siendo adecuado para el uso debido a su envejecimiento químico o físico. Recomendamos realice esta revisión ya después de 1 semana de parada de máquina.

En caso de dudas sobre la idoneidad del lubricante, cámbielo antes de poner la máquina en marcha otra vez. Si es necesario, inicie una lubricación inicial a mano.

Es posible comprobar en el laboratorio interno las cualidades de bombeo (p. ej. "sangrado") de los lubricantes que se desean emplear con un sistema de lubricación centralizada.

Para cualquier otra pregunta en relación con lubricante no dude en ponerse en contacto con SKF.

Se puede solicitar una lista de los lubricantes probados a través del Servicio al Cliente,

Emplee exclusivamente los lubricantes autorizados para este producto. Los lubricantes inadecuados pueden averiar el producto.

No mezcle los lubricantes, ya que puede tener efectos impredecibles sobre la disponibilidad y por lo tanto sobre la función del sistema de lubricación centralizada.

Al manejar los lubricantes obsérvense las respectivas fichas de datos de seguridad y, en su caso, los etiquetados de peligro en el embalaje.

Debido al gran número de aditivos posibles existe la posibilidad de que algunos lubricantes - que según la hoja de datos del fabricante cumplen con las especificaciones requeridas - no son adecuados para el uso en sistemas de lubricación centralizada (por ejemplo, incompatibilidad entre lubricantes y materiales sintéticos).

Para evitar esto, utilice siempre lubricantes probados por SKF.

2.6 Gama de temperatura recomendada para los lubricantes de SKF

Lubricantes de SKF admisibles Serie TLMP	Temperatura	
	mínima	máxima
LGHB 2	0 °C	70 °C
LGGB 2	-25 °C	50 °C
LGMT 2	-10 °C	40 °C
LGWA 2	-10 °C	50 °C
LGWM 1	-10 °C	25 °C
LGWM 2	-25 °C	70 °C
LGEV 2	10 °C	70 °C
LGHP 2	-10 °C	70 °C
LGEP 2	-10 °C	30 °C
LGEM 2	-10 °C	50 °C
LGFP 2	-10 °C	70 °C
LGFQ 2	-10 °C	70 °C

3. Resumen/ descripción de la función

1 Depósito

El depósito almacena el lubricante.

2 Racor de relleno

El racor de relleno sirve para rellenar el depósito con lubricante.

3 Teclado de membrana

Para visualizar fallos de funcionamiento y errores así como para cambiar los parámetros (programación) de las bombas con pletina de mando.

4 Carcasa de la bomba

Incluye el motor y las pletinas de mando así como las opciones de conexión (enchufe).

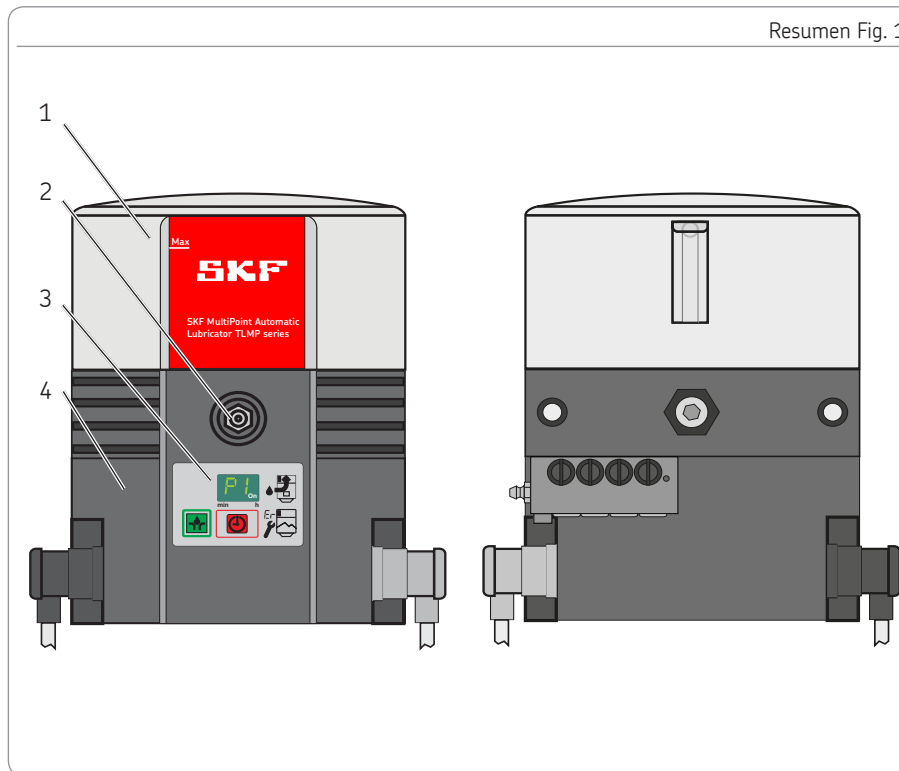

5 Alimentación de voltaje

Sirve para conectar la bomba a una alimentación de voltaje externa.

6 Línea de señal

Sirve para conectar la bomba a un dispositivo de mando o señal externo.

7 Distribuidores

Sirven para distribuir y dosificar el lubricante así como para desconectar la bomba cuando se alcanzan los ciclos de operación preajustados. Eso se efectúa mediante espiga de control e interruptor de proximidad.

8 Dispositivo de ventilación de la bomba

Sirve para ventilar el depósito al llenarlo con lubricante o para ventilar el depósito durante el funcionamiento.

13 Racor de engrase de emergencia

Sirve para alimentar los puntos de lubricación conectados con lubricante, por ejemplo en caso de un defecto de la bomba.

Resumen Fig. 2

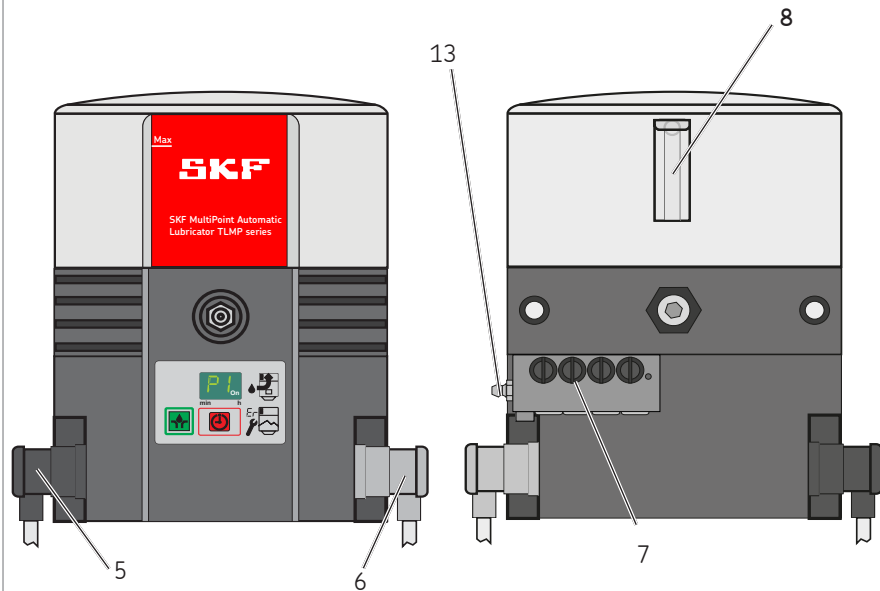

3.1 Cambio del caudal de los distribuidores SSV

Por carrera y salida se suministran aproximadamente 0,2 cc de lubricante. Cerrando salidas no necesitadas con tornillos tapón (7.2) aumenta el caudal de la salida próxima abierta inferior en el mismo lado por el volumen de lubricante de las salidas superiores cerradas. La cantidad máxima de agrupaciones de salidas internas en caso del TLMP 1008 son 4 salidas y en el caso del TLMP 1018 son 9 salidas.

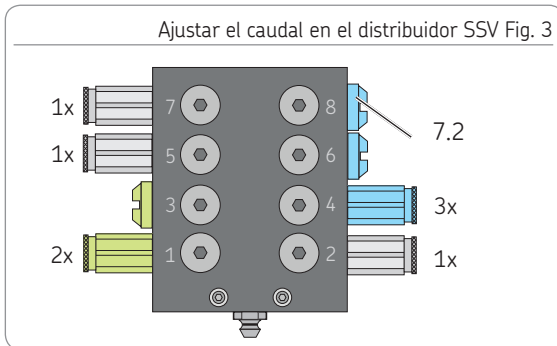

3.2 Retorno de lubricante no necesitado hacia la bomba

El retorno se efectúa internamente:

para salidas pares

- cerrando la salida 2

para salidas impares

- cerrando las salidas 2 y 1

Las líneas de lubricación entonces se conectan a las salidas con las numeraciones más altas. Las salidas con las numeraciones más bajas sirven para el retorno.

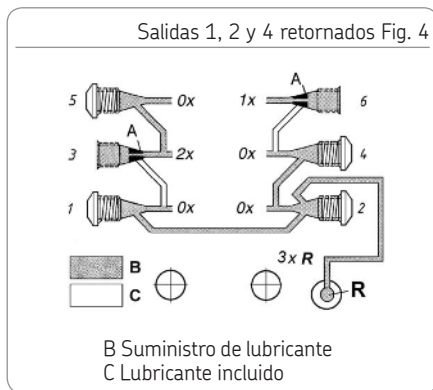

3.3 Teclado de membrana

El teclado de membrana (3) con display sirve para:

- indicar condiciones de funcionamiento, códigos de fallos
- iniciar una lubricación adicional
- indicar y cambiar parámetros (programación)

Todas las funciones - menos la visualización de mensajes de error - están disponibles solo en el tiempo de pausa de la bomba. Los ajustes de la bomba se efectúan mediante la tecla verde de ajuste (3.3) y la tecla roja de mayúsculas (3.2) y se visualizan en el display (3.1).

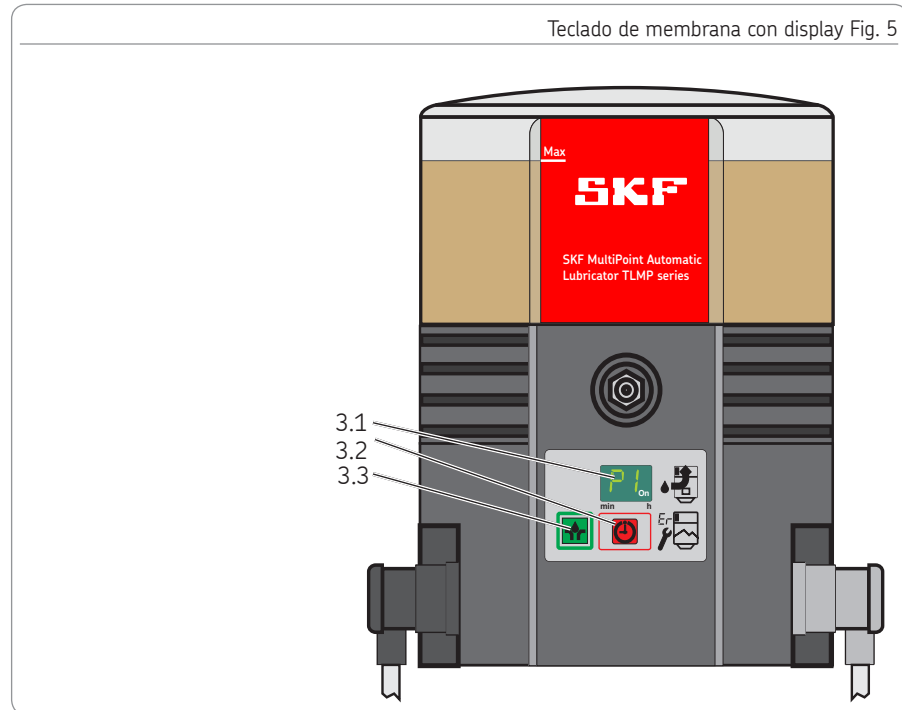

3.4 Displays en el modo de visualización

**Listo para funcionar**

La bomba se encuentra en el tiempo de pausa.
No están presentes mensajes de error ningunos.

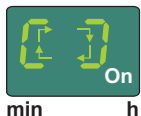
**Bomba en marcha**

La bomba se encuentra en el tiempo de trabajo.
No están presentes mensajes de error ningunos.

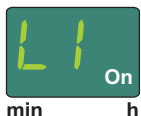
**Preaviso de vacío**

La bomba se encuentra en el tiempo de trabajo.
Está disponible poco lubricante solo. El display cambia con el display "Bomba en marcha".

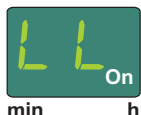
**Aviso de vacío**

Falta lubricante. La bomba termina el ciclo de lubricación actual. Puede encenderse la bomba solo después de que se haya rellenado el depósito.

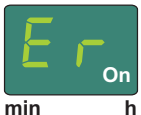
**Mensaje de error Er**

Se ha producido un error no especificado.

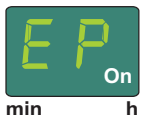
**Mensaje de error EP**

Se ha producido un error en el teclado de membrana o en el display.

3.5 Displays en el modo de programación

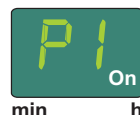
**Paso de programación P1**

En este paso de programación se ajusta el valor de la hora del tiempo de pausa.

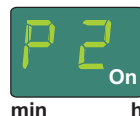
**Paso de programación P2**

En este paso de programación se ajusta el valor del minuto del tiempo de pausa.

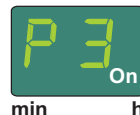
**Paso de programación P3**

En este paso de programación se ajusta la cantidad de ciclos del distribuidor por ciclo de trabajo.

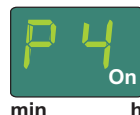
**Paso de programación P4**

En este paso de programación se ajusta el tipo de señal de salida.
nc = normalmente cerrado (contacto de reposo)
no = normalmente abierto (contacto de cierre)

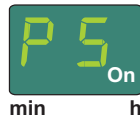
**Paso de programación P5**

En este paso de programación se ajusta si se diferencia entre un mensaje de error o un mensaje de vacío.

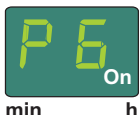
**Paso de programación P6**

En este paso de programación se ajusta cómo la bomba arranca al ser conectada.
SP = Arranque con tiempo de pausa
SO = Arranque con tiempo de lubricación

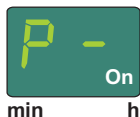

Fin de la programación
La programación está terminada. Los ajustes de la bomba se efectúan mediante la tecla verde de ajuste 3.3 (véase Fig. 13) dentro de 30 segundos.

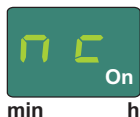

Contacto de apertura
La señal de salida está ajustada como contacto de apertura (normalmente cerrado). Paso de programación P4



Contacto de cierre
La señal de salida está ajustada como contacto de cierre (normalmente abierto). Paso de programación P4



Error - aviso de nivel vacío
No se diferencia entre error y aviso de nivel vacío. Paso de programación P5

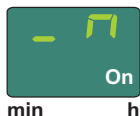

Señal de salida programada como contacto de cierre
Aviso de vacío intermitente - fallos funcionales. Señal permanente (ON). Paso de programación P5



Señal de salida programada como contacto de apertura
Aviso de vacío intermitente - fallos funcionales. Señal permanente (OFF). Paso de programación P5

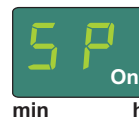

Fase de arranque SP
Al conectarla, la bomba empieza con el tiempo de pausa. Paso de programación P6

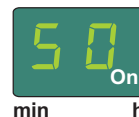

Fase de arranque SO
Al conectarla, la bomba empieza con el tiempo de lubricación. Paso de programación P6

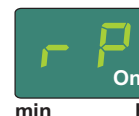

Tiempo de pausa residual
El display consiste de 3 displays consecutivos que cambian en intervalos de 2 segundos.
Display 1



Display 2
Indica el tiempo de pausa residual en horas.

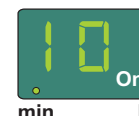

Display 3
Indica el tiempo de pausa residual en minutos.

Ejemplo: 0110. Tiempo de pausa residual 1 hora y 10 minutos.



min h

AC

Indica la cantidad de ciclos de trabajo iniciados automáticamente. Valor de conteo 0-9999 (continuo). El display consiste de 3 displays consecutivos que cambian en intervalos de 2 segundos.

Display 1

min h

Display 2

Indica los valores en miles y centenas,

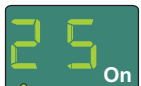

min h

Display 3

Indica los valores en decenas y unidades.

Ejemplo: 0625 = 625 ciclos de trabajo iniciados automáticamente.



min h

UC

Indica la cantidad de lubricaciones adicionales iniciadas a mano. Valor de conteo 0-9999 (continuo). El display consiste de 3 displays consecutivos que cambian en intervalos de 2 segundos.

Display 1

min h

Display 2

Indica los valores en miles y centenas.



min h

Display 3

Indica los valores en decenas y unidades.

Ejemplo: 0110 = 110 lubricaciones adicionales iniciadas a mano.

4. Datos técnicos

4.1 Datos técnicos generales

Variante de bomba	24 V DC	120 VAC 60 Hz	230 VAC 50 Hz
Temperatura de funcionamiento admisible	-25 °C hasta 70 °C		
Presión de funcionamiento	120 bares máx.		
Posición de instalación	vertical (desviación máxima ± 5 °)		
Puntos de lubricación	máx. 18		
Nivel de intensidad acústica	< 70 dB(A)		
Tamaño del depósito	1 litro		
Llenado	vía racor cónico de engrase R1/4		
Peso de la bomba vacía	aprox. 6 kg		
Lubricantes ²⁾	Grasas NLGI II y NLGI III ¹⁾		
Capacidad de bombeo del elemento de bombeo ²⁾	aproximadamente 0,2 cc (por elevación)	aproximadamente 1,0 cc (por minuto)	
Caudal del distribuidor	aproximadamente 0,2 cc (por ciclo)		
Tiempo máximo de funcionamiento de la bomba	30 minutos		

¹⁾ las grasas de la clase NLGI III pueden ser suministradas solo bajo ciertas condiciones de uso. Por eso la transportabilidad de las grasas ha de aclararse con SKF de antemano.

²⁾ Obsérvense las notas en los capítulos 4.6 y 4.7.

	Temperatura [°C]	-25 °C	-20 °C	+25 °C
024 V DC	Velocidad [rpm]	5,3-6,0	6,2-7,3	7,3-8,3
120 VAC	Velocidad [rpm]	5,9-6,9	8,3	8,5-9,0
230 VAC	Velocidad [rpm]	2,5-5,6	6,5-6,8	6,9-7,1

Las velocidades indicadas dependen de la contrapresión y de la temperatura. Por norma general vale: Cuanto mayor la contrapresión y cuanto menor la temperatura, menor será la velocidad.

4.2 Equipo eléctrico:

Variante de bomba	24 V DC	120 VAC 60 Hz	230 VAC 50 Hz
Suministro de voltaje con enchufe cúbico (izquierda)	sí	sí	sí
Tolerancia del voltaje de entrada	-20 / +30 %	± 10 %	± 10 %
Consumo de corriente (máximo)	≤ 1 A	≤ 1 A	≤ 0,5 A
Clases de protección	PELV		
Entradas	protegidas contra la polarización inversa, resistentes al cortocircuito, no aisladas		
Señales de aviso de fallo con enchufe cúbico (derecha)	sí	sí	sí
Unidad protectora y seccionadora necesaria para desconexión	sí	sí	sí
Tensión de activación	48 VAC/ DC	48 VAC/ DC	48 VAC/ DC
Clase de protección IP del enchufe de bayoneta	65	65	65
Relé de avería AC para aviso de vacío y avisos de fallo	230 VAC	230 VAC	230 VAC
Consumo de corriente (máximo)	5 A	5 A	5 A
Relé de avería DC para aviso de vacío y avisos de fallo	24 V DC	24 V DC	24 V DC
Consumo de corriente (máximo)	5 A	5 A	5 A
Ondulación residual (DIN 41755)	± 5 %	± 5 %	± 5 %
# IP 67 solo en caso de enchufes cúbicos con cables preconfeccionados			

4.3 Ajustes de fábrica de las bombas

Paso de programación/ valor	Ajuste de fábrica	Margen de ajuste
P1 Tiempo de pausa en horas	6 horas	0-59 horas
P2 Tiempo de pausa en minutos	0 minutos	0-59 minutos
P3 Circulaciones del distribuidor por ciclo de trabajo	1 circulación	Bombas tipo V DC 1-5 circulaciones Bombas tipo V AC 1-3 circulaciones#
P4 Salida de la señal del relé de avería	N/A	no (cierre) / nc (apertura)
P5 diferenciación entre aviso de vacío y aviso de fallo	--	-- (diferenciación ninguna) -U (señal de salida como contacto nc) - \bar{I} (señal de salida como contacto no)
P 6 Fase de arranque	SP	SP = Arranque con tiempo de pausa SO = Arranque con tiempo de lubricación
Tiempo de funcionamiento (máximo)	30 minutos	No se puede modificar
Tiempo de pausa máximo ajustable = 59 horas 59 minutos Tiempo de pausa mínimo ajustable de la bomba V CD = 4 minutos Tiempo de pausa mínimo ajustable de la bomba V CA = 20 minutos # Para evitar averías en las bombas por exceder el tiempo máximo de funcionamiento, deben de respectarse los valores siguientes en caso de las bombas tipo V CA: 3 ciclos como máximo		

4.4 Pares de apriete

Los pares de apriete indicados en lo siguiente deben cumplirse en el montaje o la reparación de la bomba.

Bomba con base, máquina o vehículo 18 Nm ± 1 Nm

Distribuidor con bomba TLMP 9 Nm ± 1 Nm

Elemento de bomba con carcasa de bomba 25 Nm ± 2 Nm

Racor de salida en el distribuidor

atornillable 17 Nm ± 1 Nm

enchufable 12 Nm ± 1 Nm

Racor de espiga de control 18 Nm ± 1 Nm

Tornillo tapón (salida) 15 Nm ± 1 Nm

Tornillo tapón (pistón) 18 Nm ± 1 Nm

Tuerca de unión con racor de salida

Tubo de plástico 10 Nm ± 1 Nm

Tubo de acero 11 Nm ± 1 Nm

Tapa de la carcasa de la bomba 1,6 Nm + 0,8 Nm

Depósito con carcasa de la bomba 7 Nm ± 1 Nm

4.5 Consistencias de lubricante necesarias en caso de un aviso de nivel vacío intermitente

Para que el aviso de nivel vacío intermitente funcione correctamente deben respetarse las consistencias de lubricante siguientes.

Clase NLGI	Temperatura	Clase NLGI	Temperatura
0,5	≤ + 20 °C	1,5	≤ + 50 °C
1,0	≤ + 40 °C	2,0	≤ + 70 °C

* temperatura de funcionamiento máxima admisible de la bomba



Para grasas de la clase NLGI ≤ 0 el aviso de nivel vacío intermitente no sirve.

4.6 Volumen de depósito utilizable

El volumen de depósito utilizable fundamentalmente depende de la consistencia (clase NLGI) y de la temperatura de servicio del lubricante utilizado. En caso de consistencias muy altas y temperaturas muy bajas normalmente se adhiere más lubricante en las superficies interiores del depósito/ de la bomba y entonces no está disponible como lubricante por suministrar.

Volumen de depósito utilizable
Depósito de 1 litro con aviso de vacío (XL)

Lubricantes con una consistencia relativamente alta ⁴⁾ aprox. 0,5 á 0,8 litros

Lubricantes con una consistencia relativamente baja ⁵⁾ aprox. 0,6 á 0,9 litros

⁴⁾ Consistencias de lubricantes de la clase NLGI 2 á + 20 °C hasta la consistencia de lubricante máxima admisible.

⁵⁾ Consistencias de lubricantes de la clase NLGI 000 á + 70 °C hasta la consistencia de lubricante de la clase NLGI 1,5 de lubricantes á + 20 °C.

4.7 Consumo de lubricante para el llenado inicial de una bomba vacía

Para llenar una bomba entregada vacía hasta la marcación -MÁX- del depósito se necesitan las cantidades de lubricante siguientes.

Tamaño del depósito	Cantidad	
1 litro	1,75 litros ± 0,15	Al utilizar lubricantes con una consistencia relativamente baja en bombas expuestas a vibraciones fuertes o movimientos basculantes (p. ej. máquinas de construcción, máquinas agrícolas) debe respetarse una distancia de aprox. 25 mm debajo de la marcación -MAX- del depósito. Eso impide que entre lubricante en el dispositivo de ventilación del depósito. En caso de unas vibraciones muy fuertes debe aumentarse el valor, con vibraciones suaves puede ser reducido. Un cambio de 10 mm en el nivel de llenado corresponde a un cambio de volumen de aprox. 0,2 litros.

5. Envío, reenvío y almacenamiento

5.1 Envío

Compruebe el suministro respecto a daños posibles y a su completitud a base de los documentos de entrega. Daños de transporte deben ser reportados inmediatamente al transportista.

El material de embalaje debe almacenarse hasta que se resuelvan posibles discrepancias. Asegure un manejo seguro durante el transporte interno.

5.2 Reenvío

Antes de ser devueltas, todas las piezas deben ser limpiadas y embaladas debidamente.

Proteja el producto contra las influencias mecánicas, por ejemplo golpes. No existen restricciones respecto al transporte terrestre, ni marítimo, ni aéreo.

Los reenvíos deben marcarse en el embalaje de la manera siguiente.



5.3 Almacenamiento



Compruebe los productos antes de su uso respecto a daños ocurridos durante el almacenamiento. En especial eso se aplica a piezas de plástico y de goma (fragilidades) así como a componentes previamente rellenos (envejecimiento).

Para el almacenamiento de los productos de SKF se aplican las condiciones siguientes:

- La gama de temperatura de almacenamiento admisible corresponde a la gama de temperatura de funcionamiento (véase Datos técnicos)
- entorno seco y sin polvo ni vibraciones en espacios cerrados
- sin sustancias corrosivas o agresivas en el lugar de almacenamiento (por ej. radiación UV, ozono)
- protegido contra el mordisqueo por animales
- en el embalaje original del producto

- apantalladas las fuentes de calor y de frío que se encuentren en las inmediaciones
- En caso de grandes diferencias de temperatura o alta humedad deben tomarse medidas oportunas (por ej. calefacción) para evitar la formación de agua de condensación.

6. Instalación

6.1 Información general

El montaje, el funcionamiento, el mantenimiento y las reparaciones de los productos descritos deben correr a cargo exclusivamente de personal especializado y debidamente cualificado. Bajo personal cualificado se entiende a personas que han sido debidamente capacitadas, encargadas e instruidas para ello por el usuario del producto final, en el que se montará el producto descrito.

Tales personas, debido a su formación profesional, su experiencia y las instrucciones recibidas, están familiarizadas con la normativa, las disposiciones, las prescripciones de prevención de accidentes y las condiciones de montaje que proceden. Están autorizadas a llevar a cabo las tareas necesarias en cada caso y reconocen y evitan los posibles peligros que puedan aparecer.

Antes del montaje del producto deben retirarse el material de embalaje así como posibles seguros de transporte.

El material de embalaje debe almacenarse hasta que se resuelvan posibles discrepancias.

NOTA



Obsérvense los "Datos técnicos" (véase capítulo 4).

6.2 Pieza de montaje

El producto debe instalarse protegido contra la humedad y las vibraciones y debe estar fácilmente accesible para que todas las demás instalaciones puedan efectuarse sin problema. Tenga en cuenta los datos relativos a la temperatura ambiente admisible en el capítulo "Datos técnicos".

Durante el montaje y especialmente durante trabajos de taladro ha de observarse lo siguiente sin falta:

- No deben dañarse otras unidades de la máquina por el montaje.
- El producto no debe ser instalado en el radio de acción de los componentes móviles.
- Asegúrese de dejar una distancia suficiente para el montaje del producto respecto a las fuentes de calor y de frío.
- Deben cumplirse las distancias de seguridad así como todas las normativas y reglamentos legales de montaje y de prevención de accidentes.

		PRECAUCIÓN
<p>Descarga eléctrica Antes de realizar trabajos en las partes eléctricas la bomba debe desconectarse de la red eléctrica. Es preciso conectar la bomba de 24 V CD a través de una separación galvánica segura (PELV).</p>		

6.3 Medidas de instalación mínimas

Para garantizar espacio suficiente para trabajos de mantenimiento o espacio libre para un posible desmontaje del producto, debe preverse un espacio libre mínimo de 50 mm en cada dirección en adición a las dimensiones indicadas.

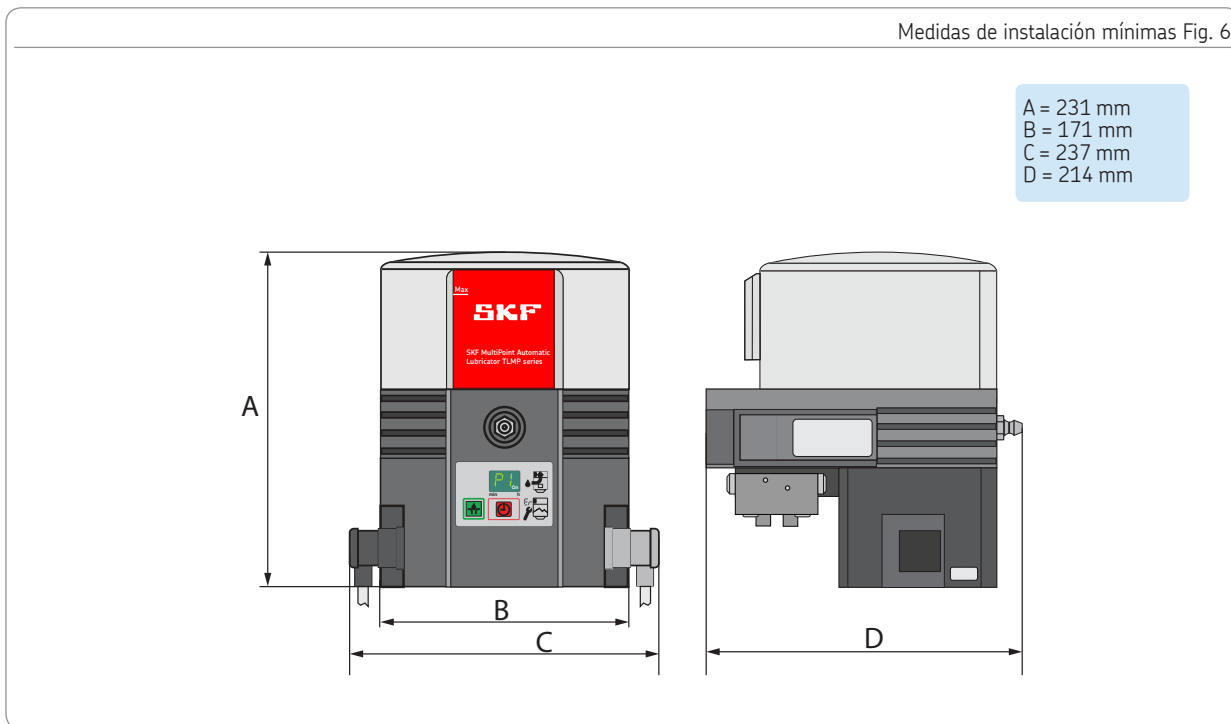

6.4 Medidas de conexión

La bomba se fija en los dos taladros de montaje. La fijación se efectúa mediante el material de fijación incluido en el volumen de entrega.

2 x tornillo M8

2 x tuerca (autofijadora) M8

2 x arandela

Par de apriete = 18 Nm

Medidas de conexión Fig. 7

Medidas de conexión

E = Distancia de los agujeros 146 mm

F = Altura 110 mm

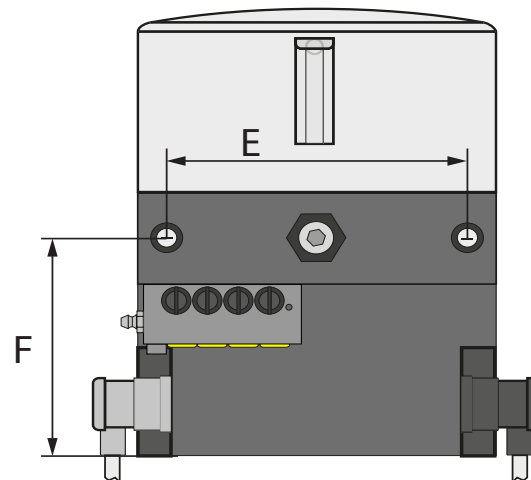

6.5 Conexión eléctrica

La conexión eléctrica debe efectuarse de tal manera que no se transmitan fuerzas al producto (conexión libre de tensión). Para la conexión eléctrica proceda de la manera siguiente:

Enchufe cúbico

- Si el enchufe cúbico no tiene cable, configure un cable adecuado para él. Para la conexión del cable véase cuadro de conexiones correspondiente en estas Instrucciones (capítulo 12).
- Quite las caperuzas protectoras en las conexiones eléctricas de la bomba.

- Posicione el enchufe con la junta en la conexión y fíjelo mediante el tornillo.

NOTA

Obsérvense los datos característicos eléctricos (véase capítulo 4).

6.6 Primer llenado de las bombas

Para el primer llenado proceda de la manera siguiente:

- Posicione un recipiente debajo de la bomba para recoger el lubricante que salga.
- Destornille las cierres de transporte amarillos (7.1) desde las salidas del distribuidor.
- Cierre las salidas del distribuidor no necesitadas con tornillos tapón.
- Coloque la conexión de llenado de la pistola de engrase o de la bomba transfer en el racor de llenado (2).
- Llene el depósito con lubricante hasta la marcación máxima (Fig. 19). Es preciso observar las notas en el capítulo 4.8.
- Deje la bomba marchar pulsando la tecla (3.1) hasta que salga lubricante desde las salidas abiertas del distribuidor.
- Desconecte la bomba.
- Monte las líneas de lubricación llenadas en las salidas abiertas del distribuidor y después conéctelas con los puntos de lubricación.

Ahora la bomba está dispuesta para su funcionamiento con los ajustes de fábrica (4.1) o puede ser adoptada cambiando los parámetros (programación).

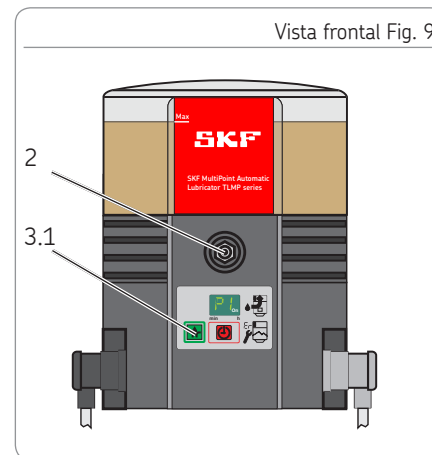
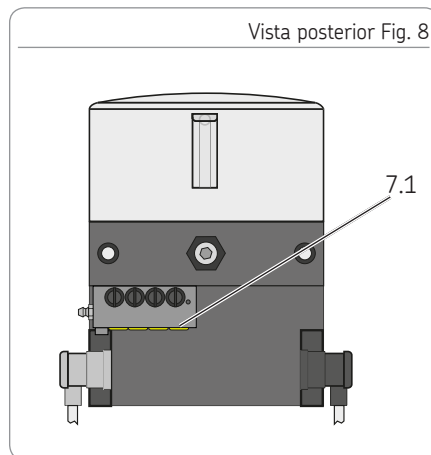

6.7 Programación

Para la programación de las bombas TLMP 1008 sígase el esquema de programación siguiente.

Pulse las teclas 3.2 y 3.3 simultáneamente por unos 4 segundos para ir al primer paso de programación P1. Al soltar las teclas se visualizará el valor ajustado. Cambie el valor del paso de programación pulsando la tecla 3.3.

Confirme el valor cambiado pulsando la tecla 3.2 dentro de 30 segundos, sino se pierde. Continúe la programación con el próximo paso de programación P2. Después de confirmar el último paso de programación P6 la programación está finalizada.

Pasos de programación

P1 Ajuste del tiempo de pausa - horas

P1 Ajuste del tiempo de pausa - minutos

P3 Ajuste de las circulaciones del distribuidor

P4 Ajuste de la señal de salida en el relé de monitorización

P5 Ajuste de la distinción entre la señal de error y el aviso de nivel vacío

P6 Ajuste de la fase inicial

A = Paso de programación

B = Valor posible

C = Cambiar el valor pulsando la tecla

D = Posible valor nuevo

E = Confirmar el valor cambiado pulsando la tecla 3.2 dentro de 30 segundos y seguir con el próximo paso de programación. Confirmación o final de la programación pulsando la tecla 3.3 después del último paso de programación.

Notas referente a la programación

Ajustes pueden efectuarse en una dirección solo (+). Para un avance rápido pulse la tecla 3.3 permanentemente.

Esquema de programación Fig. 10

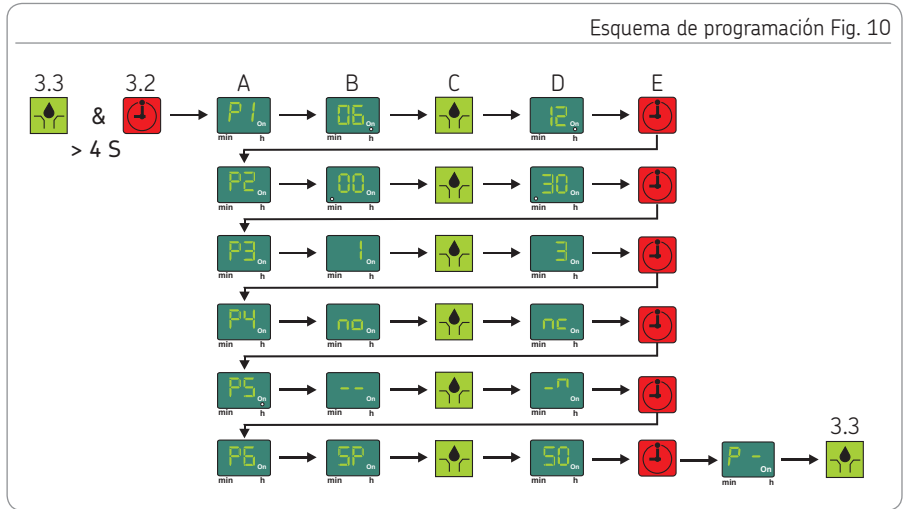

7. Puesta en servicio

7.1 Información general

La puesta en servicio de la bomba TLMP completa y montada correctamente se efectúa vía el contacto de máquina o el interruptor de arranque. Si después de encender la bomba se visualiza „EP“ o „Er“ en el display, quiere decir que se haya producido un fallo.

NOTA

Si el voltaje de suministro se interrumpe dentro de un minuto después de encender la bomba, el tiempo de pausa empieza desde el principio tan pronto como se enciende la bomba otra vez.

Si el voltaje de suministro se interrumpe un minuto después de encender la bomba, al reconectar la bomba el tiempo de pausa sigue desde el punto en donde ha sido interrumpido.

7.2 Iniciar una lubricación adicional

Para iniciar una lubricación adicional, proceda de la manera siguiente:

- Pulse la tecla 3.3 por un mínimo de 2 segundos.
- La bomba empieza a trabajar. Al mismo tiempo el tiempo de pausa ya transcurrido se repone a cero.
- En el display aparece el símbolo "Bomba marcha".

NOTA

La duración de la lubricación adicional corresponde a la cantidad ajustada de circulaciones del distribuidor por ciclo de trabajo.

Iniciar una lubricación adicional Fig. 11

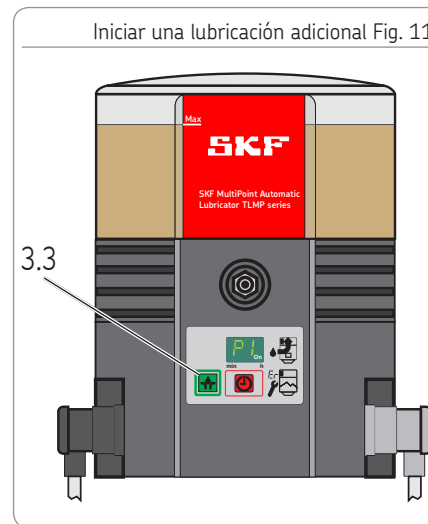

8. Servicio, puesta fuera de servicio y eliminación de desechos

8.1 Información general

Después de la conexión eléctrica correcta y el llenado con lubricante la bomba está lista para funcionar.

La puesta en servicio y fuera de servicio se efectúa conectando o desconectando la máquina superior o el vehículo.

ATENCIÓN

Daño de la bomba

Asegúrese de que no entren contaminaciones en el depósito durante el llenado.

Sobrellenado del depósito

Considérese la extensión del lubricante en caso de un aumento de temperatura.

8.2 Llenado del depósito durante el funcionamiento

Llenado a través del racor de relleno

- Conecte la conexión de relleno con el racor de relleno (5) y llene el depósito con lubricante casi hasta la marcación -MAX-. Es preciso observar las notas en el capítulo 4.8.

8.3 Puesta fuera de servicio temporal

La puesta fuera de servicio temporal se efectúa desconectando la alimentación de corriente.

8.4 Puesta fuera de servicio y eliminación de desechos

En caso de la puesta fuera de servicio final han de observarse las normativas legales respecto a la eliminación de desechos. Contra reembolso de los gastos el fabricante está dispuesto a retirar el producto para su eliminación. Los componentes son reciclables.

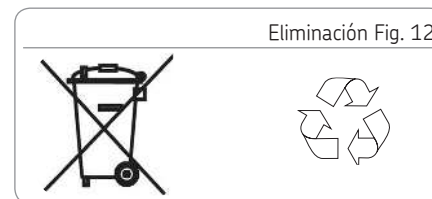

9. Mantenimiento, limpieza y reparación

9.1 Información general

Se excluye cualquier tipo de responsabilidad por daños resultando de un mantenimiento, reparación o limpieza incorrectos.

9.2 Mantenimiento

- La bomba TLMP no tiene piezas que requieran de manutención por parte del cliente.

9.3 Limpieza

- Limpieza a fondo de todas las superficies externas. No utilice productos agresivos de limpieza. La limpieza del interior hace falta solo en caso de que se hayan usado lubricantes contaminados.

9.4 Sustitución del teclado de membrana

Para sustituir el teclado de membrana proceda de la manera siguiente:

- Separe la bomba de la red eléctrica. Suelte el racor (5.1) en el enchufe (A1) y saque el enchufe.
- Destornille los 4 tornillos (11) de la tapa de la carcasa de la bomba y quite la tapa cuidadosamente hacia abajo.

- Extraiga la pletina (10) cuidadosamente desde abajo hacia arriba del soporte en la tapa hasta que el enchufe azul (10.1) de la pletina de mando esté bien accesible.
- Quite el enchufe azul de la pletina de mando.
- Suavemente suelte el teclado de membrana adherido de la carcasa y retírelo junto con el cable de conexión.
- Lleve el cable de conexión del teclado de membrana nuevo a través de la abertura frontal en la carcasa y enchúfelo en la conexión correspondiente de la pletina de mando. Asegúrese de que la orientación del enchufe sea correcta.
- Introduzca con cuidado la pletina de mando en el soporte.
- Adhiere un teclado de membrana nuevo en la carcasa.
- Remonte la tapa de la carcasa de la bomba con cuatro tornillos micro-encapsulados nuevos (11).

Par de apriete = 1,6 Nm + 0,8 Nm.

- Remonte el enchufe A1 para conectar la bomba con la red eléctrica.

Sustitución del teclado de membrana Fig. 13

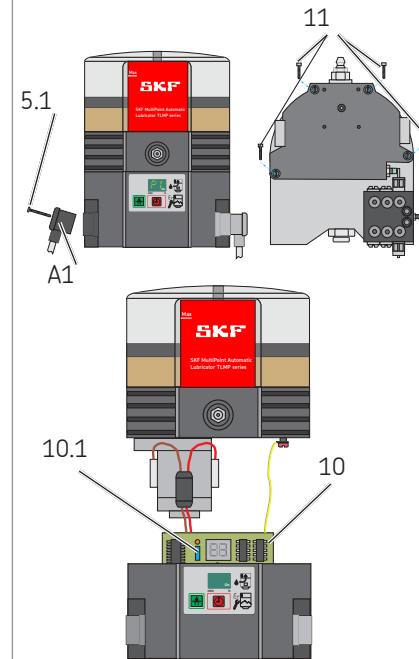

10. Fallos, causas y eliminación de los fallos

Indicaciones de fallo		
Indicación de fallo en el display	Significado	Remedio
Mensaje de error LI	<ul style="list-style-type: none"> ○ Preaviso de vacío Está disponible poco lubricante solo. El display cambia con el display "Bomba en marcha". 	<ul style="list-style-type: none"> ○ Rellene el depósito
Mensaje de error LL	<ul style="list-style-type: none"> ○ Aviso de vacío No queda lubricante. La bomba aún termina el ciclo de lubricación actual. Otro arranque solo estará posible después de que se haya rellenado el depósito. 	<ul style="list-style-type: none"> ○ Rellene el depósito
Mensaje de error EP	<ul style="list-style-type: none"> ○ Error del teclado de membrana o error del display 	<ul style="list-style-type: none"> ○ Sustituya el teclado de membrana ○ Sustituya la pletina de mando
Mensaje de error Er	<ul style="list-style-type: none"> ○ Se ha producido un error no especificado. 	<ul style="list-style-type: none"> ○ Cambie la pletina de mando; igual ha de cambiarse la bomba entera
Si no es posible averiguar y eliminar el fallo, rogamos contacten nuestro Servicio al Cliente.		

Fallos mecánicos de las bombas

Fallo	Causa posible/ identificación de fallo	Remedio
Burbujas de aire en el lubricante o en el sistema de lubricación	<ul style="list-style-type: none"> ○ Inspección visual en cuanto a burbujas de aire en el lubricante 	<ul style="list-style-type: none"> ○ Purgar el lubricante (en caso necesario iniciar lubricación adicional varias veces)
Dispositivo de ventilación del depósito tapado	<ul style="list-style-type: none"> ○ Inspección visual en cuanto a lubricante en la ventilación del depósito 	<ul style="list-style-type: none"> ○ Elimine el lubricante de la ventilación del depósito
Orificio de aspiración del elemento de bomba tapado	<ul style="list-style-type: none"> ○ Después de desmontar el elemento de bomba 	<ul style="list-style-type: none"> ○ Desmonte y limpie el elemento de bomba
El pistón del elemento de bomba está desgastado		
Válvula de retención defectuosa en el elemento de bomba	<ul style="list-style-type: none"> ○ Demasiado poca presurización 	<ul style="list-style-type: none"> ○ Sustituya el elemento de bomba
Válvula limitadora de presión defectuosa		
Bloqueo en un punto de lubricación o en el distribuidor SSV	<ul style="list-style-type: none"> ○ Fugas de lubricante en la válvula limitadora de presión 	<ul style="list-style-type: none"> ○ Sustituya la válvula limitadora de presión ○ Examine el punto de lubricación y el distribuidor SSV y elimine el fallo en caso necesario.

Si no es posible averiguar y eliminar el fallo, rogamos contacten nuestro Servicio al Cliente.

Fallos mecánicos de las bombas

Fallo	Causa posible/ identificación de fallo	Remedio
Cantidad de lubricante en uno o más puntos de lubricación divergente de los valores proyectados	<ul style="list-style-type: none"> ○ Tiempo de pausa o cantidad de ciclos del distribuidor mal ajustados ○ Combinación de salidas del distribuidor SSV incorrecta 	<ul style="list-style-type: none"> ○ Compruebe los ajustes del tiempo de pausa y de los ciclos del distribuidor y corríjalos si es necesario. ○ Compruebe las agrupaciones de los escapes y corríjalas si es necesario.
La bomba marcha permanente/ la bomba no se apaga	<ul style="list-style-type: none"> ○ La espiga de control en el distribuidor no se mueve dentro del área de detección del interruptor de proximidad o la espiga de control no se encuentra céntricamente delante del interruptor de proximidad. 	<ul style="list-style-type: none"> ○ Compruebe la posición y distancia de la espiga de control (distancia < 0,5 mm) y corríjala si es necesario.

Si no es posible averiguar y eliminar el fallo, rogamos contacten nuestro Servicio al Cliente.

Fallos eléctricos

Fallo	Causa posible/ identificación de fallo	Remedio
Suministro de voltaje hacia la bomba interrumpido	<ul style="list-style-type: none"> ○ Se nota de la manera siguiente: - display de la bomba apagado - fallo en la máquina superior/ el vehículo. ○ El fusible externo está defectuoso ○ El enchufe (A1) del suministro de voltaje no está enchufado correctamente en la bomba 	<ul style="list-style-type: none"> ○ Véase documentación de la máquina superior/ del vehículo ○ Examine el fusible externo y cámbielo si es necesario ○ Verifique que el enchufe (A1) está correctamente enchufado
Suministro de voltaje desde la pletina de mando hacia el motor interrumpido	<ul style="list-style-type: none"> ○ El display de la bomba está apagado 	<ul style="list-style-type: none"> ○ El suministro de voltaje desde la pletina de mando hacia el motor está interrumpido
El motor no marcha a pesar del display de segmentos rotatorio	<ul style="list-style-type: none"> ○ El motor está mal conectado 	<ul style="list-style-type: none"> ○ Compruebe la conexión del motor según el cuadro de conexiones correspondiente
El motor está defectuoso	<ul style="list-style-type: none"> ○ La bomba no marcha después de iniciar una lubricación adicional a pese del suministro de voltaje externo presente y de la pletina de mando 	<ul style="list-style-type: none"> ○ Sustituya la bomba

Si no es posible averiguar y eliminar el fallo, rogamos contacten nuestro Servicio al Cliente.

11. Recambios

Los recambios sirven exclusivamente como recambios para las piezas defectuosas idénticas.
No se permite hacer modificaciones con el producto en bombas ya existentes (excepto los tornillos de reglaje).

11.1 Distribuidores SSV

Designación	Ctd.	N.º de artículo
Distribuidor SSV 8 K montado por detrás (con espiga de control)	1	TLMP 1-D8
Distribuidor SSV 18 K montado por detrás (con espiga de control)	1	TLMP 1-D18

11.2 Juego de juntas

Designación	Ctd.	N.º de artículo
Juego de juntas		TLMP 1-S

11.3 Filtro de espuma

Designación	Ctd.	N.º de artículo
Filtro de espuma	1	TLMP 1-F

11.4 Tuberías y conexiones

Designación	Ctd.	N.º de artículo
Tubería de 20 metros	1	TLMP 1-T
Kit de conexión (tubería de 20 metros, 7 tornillos tapón, 8 juntas rosca- das, 8 escapes de lubricante)	1	TLMP 1-TC

11.5 Teclado de membrana

Designación	Ctd.	N.º de artículo
Teclado de membrana adhesivo	1	TLMP 1-K

11.6 Elemento de bomba

Designación	Ctd.	N.º de artículo
Elemento de bombeo D6	1	TLMP 1-P

11.7 Adaptador M22 x 1,5

Designación	Ctd.	N.º de artículo
Adaptador M22 x 1,5	1	TLMP 1-A

Fig. 11.1

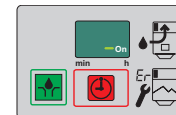

Fig. 11.2



Abb.11.3



11.8 Depósito

Designación	Ctd.	N.º de artículo
Depósito transparente, 1 litro con obturación y adhesivos	1	TLMP 1-R

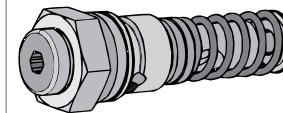
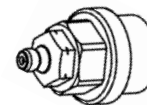
11.9 Tapas de la carcasa - kit de sustitución

Designación	Ctd.	N.º de artículo
Tapas de la carcasa - kit de sustitución	1	TLMP 1-H

Un juego de sustitución consiste de: la cubierta de carcasa incluso membrana, el teclado de membrana, las juntas de la carcasa, el enchufe de la alimentación incluso caperuza protectora, la cantidad correspondiente de tornillos de carcasa encapsulados y de los adhesivos requeridos.

Fig. 11.4



Fig. 11.5



11.10 Motores V CD

Designación	Ctd.	N.º de artículo
Motor de la bomba 24 V CD con cable de conexión de motor	1	TLMP 1-M24

11.11 Conexiones eléctricas

Designación	Ctd.	N.º de artículo
Enchufe cúbico, toma de corriente (negra) con 10 m de cable	1	TLMP 1-S

11.12 Pletina de mando - kit de sustitución

Tensión		Interruptor saltante	Ctd.	N.º de artículo
120	V CA	NO	1	TLMP 1-C120
230	V CA	NO	1	TLMP 1-C230
24	V CD	NO	1	TLMP 1-C24

Un juego de sustitución consiste de: la pletina de mando, la junta de la carcasa, la cantidad correspondiente de tornillos de carcasa encapsulados y de las instrucciones de servicio para el cambio de la pletina de mando.

Fig. 11.6

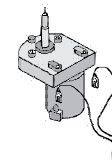

Fig. 11.7

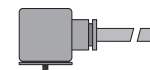
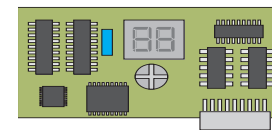

Fig. 11.8



12. Cuadros de conexiones

12.1 Leyenda

Colores de los cables según IEC 60757							
Abreviación	Color	Abreviación	Color	Abreviación	Color	Abreviación	Color
BK	negro	GN	verde	WH	blanco	PK	fucsia
BN	marrón	YE	amarillo	OG	naranja	TQ	turquesa
BU	azul	RD	rojo	VT	violeta		

Componentes			
Abreviación	Significado	Abreviación	Significado
X1	Enchufe para conexión A1	LL	Aviso de vacío
X2	Enchufe para conexión A2	LLV	Aviso de vacío con preaviso
X6	Enchufe para conexión de aviso de vacío	PCB	Pletina de mando
X9	Enchufe para conexión del distribuidor SSV externo	mP	Microprocesador
CS	Sensor de ciclos	mKP	Display
L	Choque antiparasitario	MC	Contacto de máquina
FE	Núcleo de ferrita	IS	Interruptor de arranque/ ignición
PE	Conductor de puesta a tierra	M	Motor
F1	Fusible externo		
F2			

12.2 Asignación de los conductores de los enchufes de conexión

Asignación de conductor - conexión A1/X1			
Pin 1	Pin 2	Pin 3	PE
Y	Y	Y	Y
RD	BN	BK	GN/YE

Enchufe cúbico
EN 175301-803/ DIN 43650/A

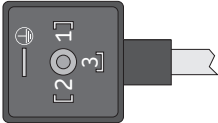

12.3 Cuadro de conexiones 24 V CD con enchufe cúbico

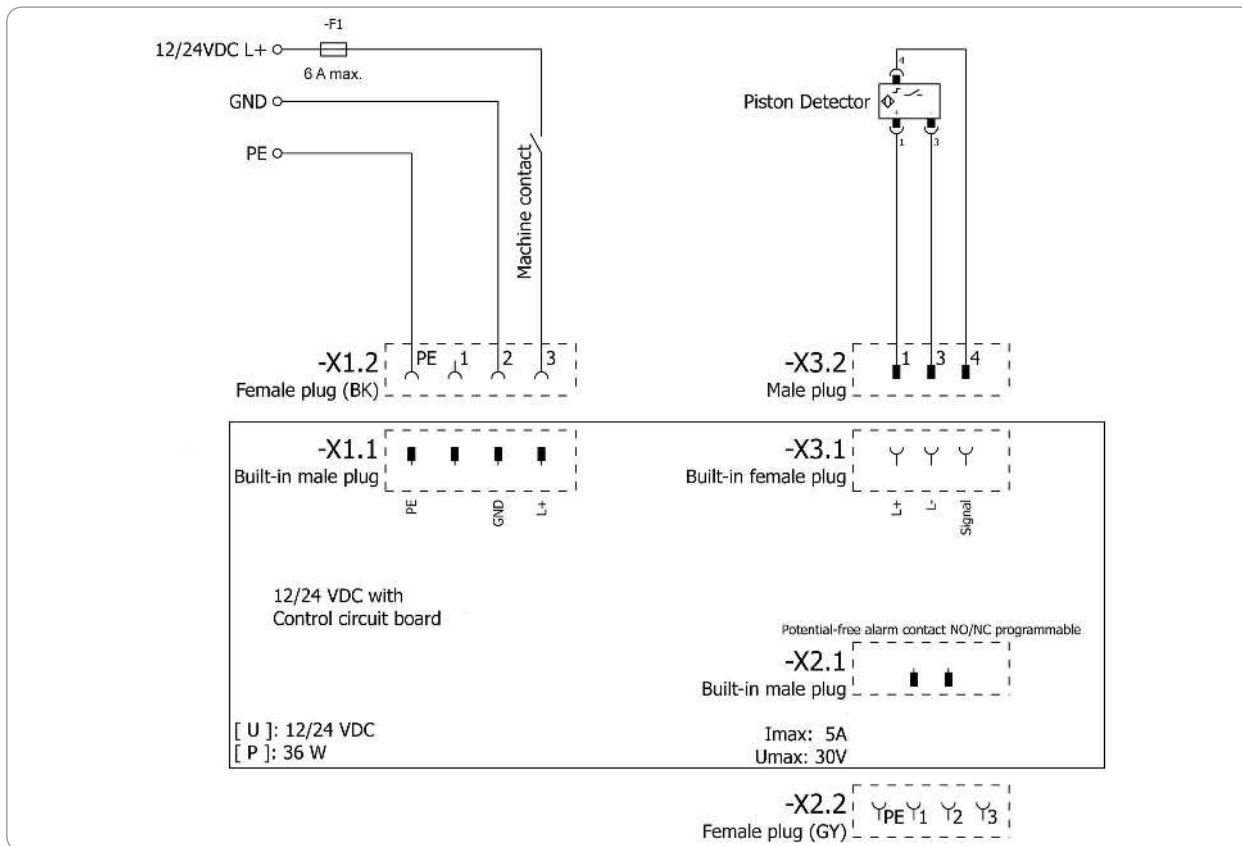

12.4 Cuadro de conexiones 120 V CD con enchufe cúbico

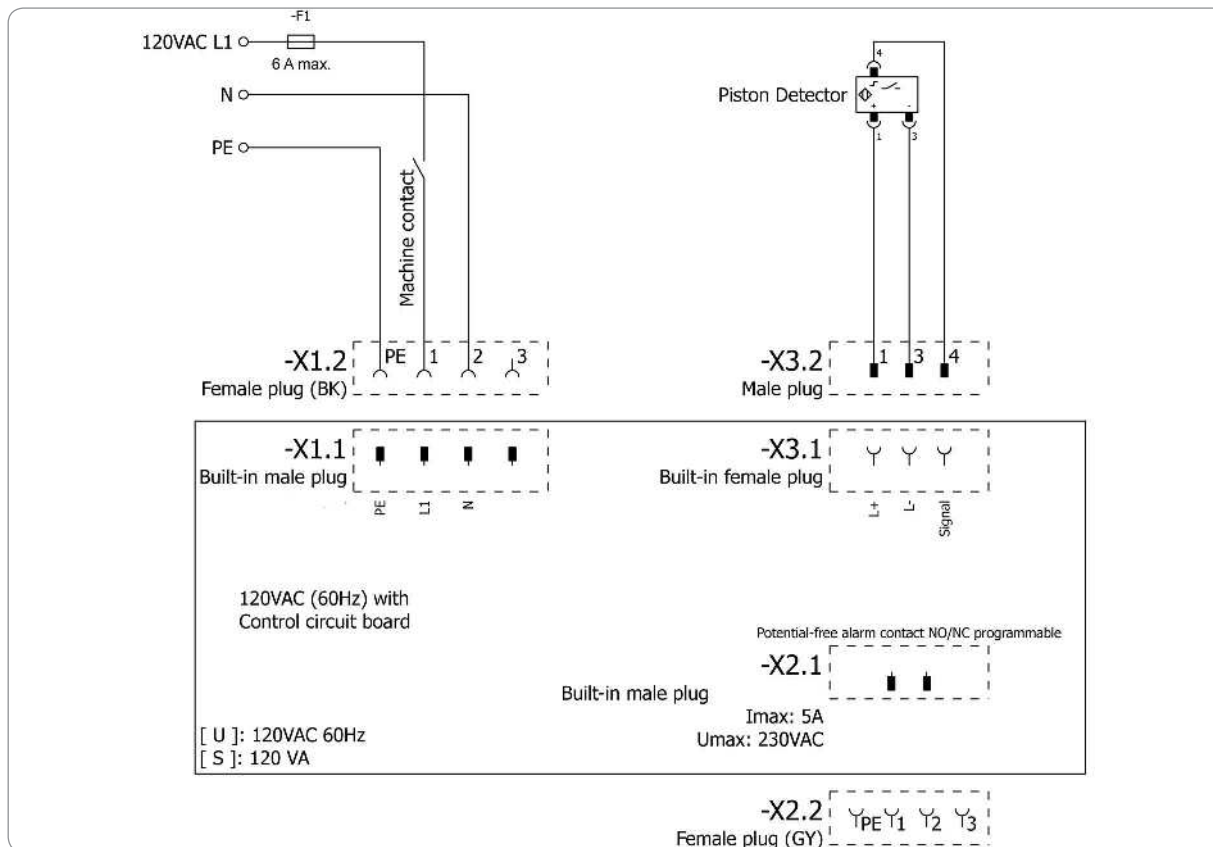

12.5 Cuadro de conexiones 230 V CD con enchufe cúbico

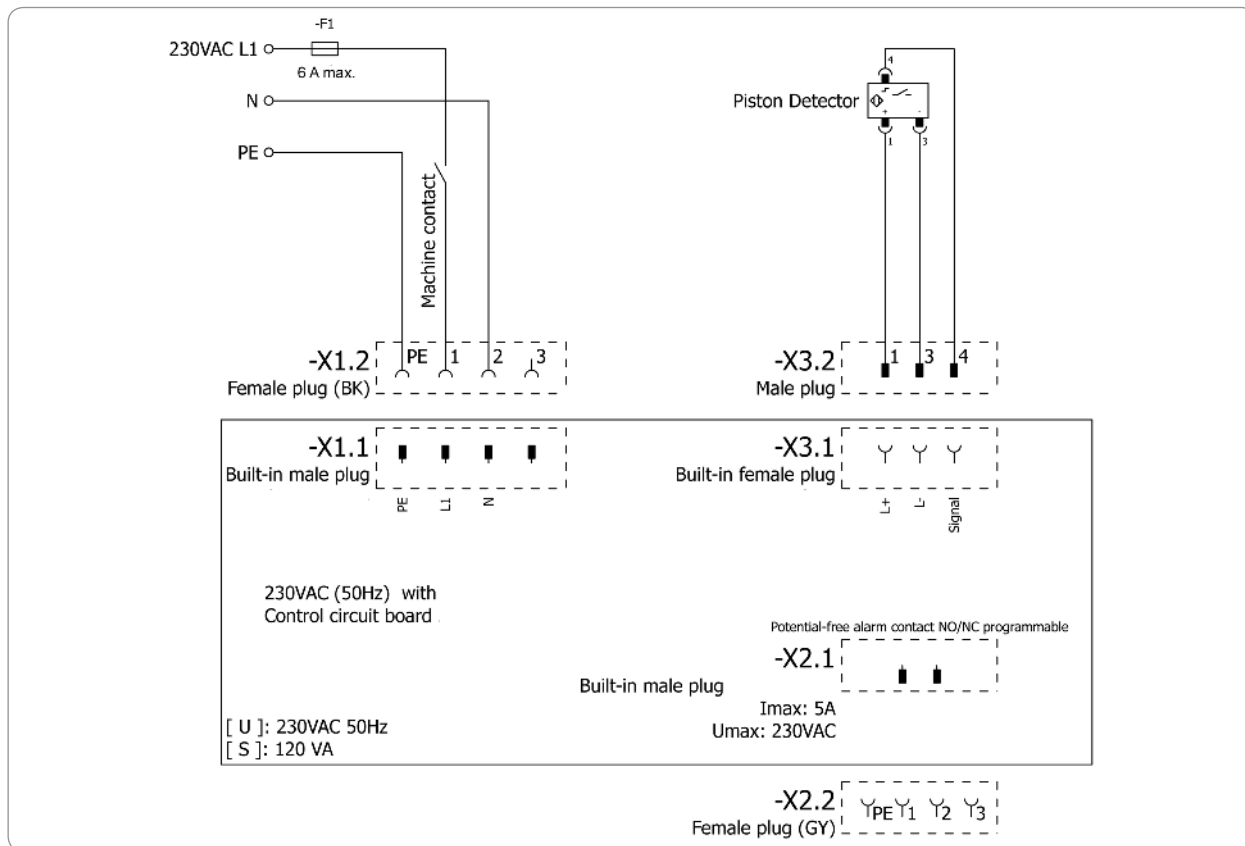



SKF Maintenance Products
Kelvinbaan 16
3439 MT Nieuwegein
Países Bajos
www.mapro.skf.com

MP5460ES
951-171-030-ES
Versión 03
20.05.2017

El poder del conocimiento industrial

Sirviéndose de cinco áreas de competencia y de la experiencia específica para cada aplicación recogida durante más de 100 años, SKF ofrece soluciones innovadoras para fabricantes de primeros equipos y plantas de fabricación de todos los principales sectores en todo el mundo.

Estas cinco áreas de competencia incluyen rodamientos y unidades de rodamientos, obturaciones, sistemas de lubricación, mecatrónica (combinación de mecánica y electrónica en sistemas inteligentes), así como una amplia gama de servicios, desde el diseño informático en 3D hasta la monitorización de estado avanzada y sistemas de fiabilidad y gestión de instalaciones. Su presencia en todo el mundo garantiza a los clientes de SKF unos niveles de calidad uniformes y una distribución universal de los productos.

Información importante sobre el uso de productos



Todos los productos de SKF deberán usarse siempre para el fin previsto, tal como se describe.

No todos los lubricantes son apropiados para el uso en sistemas de lubricación centralizada. SKF ofrece un servicio de inspección para probar el lubricante especificado por el cliente con el fin de determinar si se puede emplear en un sistema centralizado.

Los sistemas de lubricación SKF o sus componentes no están homologados para el uso con gases, gases licuados, gases a presión en solución y fluidos con una presión de vapor que supere la presión atmosférica normal (1013 mbar) en más de 0,5 bar a su temperatura máxima permitida.



SKF TLMP-seeria 1008/1018

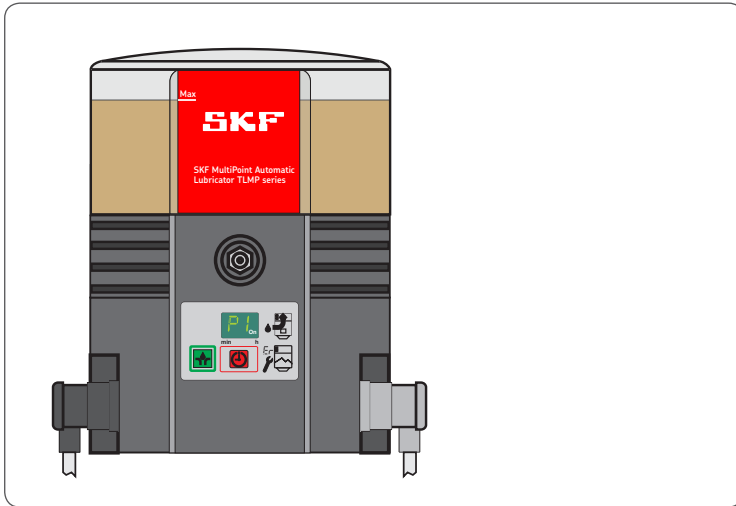

MP5460ET
951-171-030-ET
20.05.2017
Version 03



EÜ ühendamisdeklaratsioon vastavalt masinadirektiivile 2006/42/EÜ, Lisa II, Osa 1 B

Tootja SKF Maintenance Products, Kelvinbaan 16, 3439 MT Nieuwegein, Holland, kinnitab käesolevaga, et mittetäielik masin,

Tähistus: pump määreaine edastamiseks intervallrežiimil keskmäärdesüsteemi sees,
 Tüüp: TLMP 1008/TLMP 1018
 Toote number: TLMP 1008/24DC, TLMP 1018/24DC, TLMP 1008/120V, TLMP 1018/120V, TLMP 1008/230V, TLMP 1018/230V
 Valmistamise aasta: vt tüübisildilt

vastab turule toomise hetkel järgnevalt nimetatud masinadirektiivi 2006/42/EÜ peamistele ohutus- ja tervisekaitseõuetele
 1.1.2, 1.1.3, 1.3.2, 1.3.4, 1.5.1, 1.5.6, 1.5.8, 1.5.9, 1.6.1, 1.7.1, 1.7.3, 1.7.4

Koostatud on spetsiaalne tehniline dokumentatsioon vastavalt selle direktiivi Lisa VII osale B. Kohustume riiklike põhjendatud nõude korral edastama riiklikele ametkondadele tehnilist dokumentatsiooni elektroonilisel kujul. Tehnilise dokumentatsiooni eest vastutav isik on Tehniliste standardite osakonna juhataja, vt tootja aadress.

Lisaks on rakendatud järgmiseid direktiive ja (harmoniseeritud) norme vastavates valdkondades:

2011/65/EL RoHS II
 2014/30/EL Elektromagnetiline taluvus | tööstus

Norm	Väljaanne	Norm	Väljaanne	Norm	Väljaanne	Norm	Väljaanne
DIN EN ISO 12100	2011	DIN EN 60947-5-1	2010	DIN EN 61000-6-2	2006	DIN EN 61000-6-4	2011
DIN EN 809	2012	DIN EN 61131-2	2008	Parandus	2011	DIN EN 60947-5-1	2010
DIN EN 60204-1	2007	Parandus	2009	DIN EN 61000-6-3	2011		
Parandus	2010	DIN EN 60034-1	2011	Parandus	2012		
DIN EN 50581	2013	DIN EN 61000-6-1	2007				

Mittetäielikku masinat tohib kasutusele võtta alles siis, kui on kindlaks tehtud, et masin, millesse mittetäielik masin integreeritakse, vastab masinadirektiivi 2006/42/EÜ määrustele ja kõikidele teistele kohalduvatele direktiividele.
 Nieuwegein, 02.01.2017

Sébastien David
 Tootearenduse ja kvaliteedikontrolli osakonna
 juhataja, Holland
 SKF Maintenance Products



Impressum

Tootja

SKF Maintenance Products
Kelvinbaan 16
3439 MT Nieuwegein
Holland
www.mapro.skf.com
www.skf.com/lubrication

Koolitused

Tagamaks maksimaalset ohutust ja efektiivsust, viib SKF läbi üksikasjalikke koolitusi. Soovitav on nendest koolitustest osa võtta. Info saamiseks võtke ühendust SKF-hooldusaadressil.

Copyright

© Copyright SKF
Kõik õigused kaitstud.

Garantii

Juhend ei sisalda avaldusi garantii kohta. Neid võib lugeda meie Üldistest äritingimustest.

Vastutuse välistamine

Tootja ei vastuta kahjude eest, mille põhjuseks on:

- mitteotstarbekohane kasutamine, vale paigaldus, kasutamine, seadistus, hooldus, remont, hooletus või õnnetused
- sobimatute määrdainete kasutamine
- vale reageerimine tõrgetele
- omavoliliselt tehtud muudatused tootel
- Mitteoriginaalsete SKF-varuosade kasutamine

Vastutus meie toodete kasutamisest tingitud kahjude eest piirneb maksimaalse ostuhinna suurusega. Vastutus mistahes kaudsete kahjude eest on välistatud.















Sisukord





EÜ ühendamisklaratsioon vastavalt masinadirektiivile 2006/42/EÜ	2
Sümbolite, juhiste ja lühendite seletus	6
1. Ohutusjuhised	8
1.1 Üldised ohutusjuhised	8
1.2 Üldreegliid toote käsitsemisel	8
1.3 Otstarbekohane kasutamine	9
1.4 Ettenähtav väärkasutus	9
1.5 Plastikosade lakkimine	9
1.6 Toote modifitseerimine	10
1.7 Teatud tegevuste keeld	10
1.8 Tarnimiseelne ülevaade	10
1.9 Muud kohalduvad dokumendid	10
1.10 Tähtsused tootel	11
1.11 Märkus tüübisildi kohta	11
1.12 Märkused CE-tähise kohta	11
1.13 Pumba kasutamiseks volitatud isikud	12
1.14 Juhised ettevõttevaheliste tehnikute jaoks	12
1.15 Isikukaitsevahendite tagamine	12
1.16 Transport, paigaldus, hooldus, vead, remont, kasutuselt kõrvaldamine, utiliseerimine	13
1.17 Esmakordne kasutuselevõtt, igapäevane kasutamine	14
1.18 Puhastamine	14
1.19 Jääkohud	15
2. Määrdeained	17
2.1 Üldist	17
2.2 Määrdeainete valimine	17
2.3 Materjalitaluvus	17
2.4 Temperatuuriomadused	17
2.5 Määrdeainete vananemine	18
2.6 Soovitatud temperatuurivahemik SKF-määrdeainete jaoks	19
3. Ülevaade / funktsiooni kirjeldus	20
3.1 Edastatava koguse muutmine SSV-jaoturil	22
3.2 Mittevajaliku määrdeaine tagasijuhtimine pumba	23
3.3 Kileklaviatuur	24
3.4 Näidikud kuvarežiimil	25
3.5 Programmeerimisrežiimi näidikud	25
4. Tehnilised andmed	28
4.1 Üldised tehnilised andmed	28
4.2 Elektrisüsteem	29
4.3 Pumpade tehaseseadistused	30
4.4 Pingutusmomendid	31
4.5 Nõutavad määrdeaine konsistentsid vahelduva tühjenemisteate korral	31
4.6 Kasutatav mahuti maht	32
4.7 Määrdeaine vajadus tühja pumba esmakordseks täitmiseks	32
5. Tarne, tagasisaatmine ja hoiustamine	33
5.1 Tarne	33
5.2 Tagasisaatmine	33
5.3 Hoiustamine	33
6. Paigaldamine	34
6.1 Üldist	34
6.2 Paigaldatav osa	34
6.3 Minimaalsed paigaldusmõõtmed	35
6.4 Ühendusmõõdud	36
6.5 Elektriline ühendamine	37
6.6 Pumpade esmakordne täitmine	38
6.7 Programmeerimine	39

7.	Kasutuselevõtt	40	11.12	Elektriühendused.....	50
7.1	Üldist.....	40	11.13	Juhtplaadi vahetuskomplekt.....	50
7.2	Lisamäärimise aktiveerimine	40			
8.	Kasutamine, kasutuselt kõrvaldamine ja utiliseerimine	41	12.	Lülituskeemid	51
8.1	Üldist.....	41	12.1	Legend	51
8.2	Mahuti täitmise on käimas	41	12.2	Ühenduspistiku viikude jaotus.....	52
8.3	Ajutine kasutuselt kõrvaldamine.....	41	12.3	Lülituskeem 24 V DC, kandilise pistikuga.....	53
8.4	Kasutuselt kõrvaldamine ja utiliseerimine	41	12.4	Lülituskeem 120 V DC, kandilise pistikuga.....	54
9.	Hooldus, puhastamine ja remont.....	42	12.5	Lülituskeem 230 V DC, kandilise pistikuga.....	55
9.1	Üldist.....	42			
9.2	Hooldus.....	42			
9.3	Puhastamine	42			
9.4	Kileklaviatuuri vahetamine	42			
10.	Tõrge, põhjus ja kõrvaldamine	43			
11.	Varuosad	47			
11.1	SSV-jaotur	47			
11.2	Tihendikomplekt	47			
11.3	Vahtfilter.....	47			
11.4	Torud ja liitmikud.....	47			
11.5	Kileklaviatuur.....	48			
11.6	Pumbaelement.....	48			
11.7	Adapter M22 x 1,5	48			
11.8	Mahuti.....	49			
11.9	Korpusekatete vahetuskomplekt.....	49			
11.10	Mootorid V DC.....	50			
11.11	Mootori ühendused V DC	50			

Sümbolite, juhiste ja lühendite seletus

Käesolevas juhendis kasutatakse järgmisi lühendeid Sümbolid hoiatuste sees tähistavad ohu liiki ja allikat.

	Üldine hoiatus		Ohtlik elektripinge		Kukkumisoht		Kuumad pealispinnad
	Juhuslik allaneelamine		Muljumisoht		Surveinjektsioon		Rippuv koorem
	Elektrostaatiliselt ohustatud komponendid		Plahvatusoht		Plahvatuskaitstud komponendid		
	Kandke isikukaitsevahendeid (kaitseprille)		Kandke isikukaitsevahendeid (näokaitset)		Kandke isikukaitsevahendeid (kindaid)		Kandke isiku- kaitsevahendeid (kaitseriideid)
	Kandke isikukaitsevahendeid (turvajalatseid)		Lahutage toode.		Üldine kohustus		
	Hoidke volitamata isikud eemal		Maandusjuhe		Kaitseväikepinge (Safety extra-low voltage, lüh SELV)		Galvaaniline isolatsioon (SELV)
	CE-tähis		Utiliseerimine, ringlussevõtt		Elektri- ja elektroonikaseadmete keskkonnasõbralik utiliseerimine		

	Ohu aste	Tagajärg	Tõenäosus	Sümbol	Tähendus
	OHT	Surm, tõsine vigastus	On kohe juhtumas	●	Kronoloogilised juhised
	HOIATUS	Tõsine vigastus	Võimalik	○	Loendid
	ETTEVAATUST!	Kerge vigastus	Võimalik		viitab muudele asjaoludele, põhjustele või tagajärgedele
	TÄHELEPANU!	Materiaalne kahju	Võimalik		

Lühendid ja ümberarvestustegurid

suht	suhtes	°C	Celsiuse kraad	°F	Fahrenheiti kraad
ca	umbes	K	Kelvin	Oz.	unts
s.t	see tähendab	N	njuuton	fl. oz.	vedelunts
etc	et cetera	h	tund	in.	tolli
võim	võimalusel	s	sekund	psi	Pounds per square inch
vaj	vajadusel	d	päev	sq.in.	Square inch
rgl	reeglina	Nm	njuutonmeeter	cu. in.	Cubic inch
inkl	inkluusiivselt	ml	milliliiter	mph	Miles per hour
min	minimaalselt	ml/d	milliliitrit päevas	rpm	pöördeid minutis
max	maksimaalselt	ccm	kuupsentimeeter	gal	gallon
min	minut	mm	millimeeter	lb.	Pound
etc	et cetera	l	liiter	hp	hobujõudu
nt	näiteks	db (A)	helirõhutase	kp	Kilopond
kW	kilovatt	>	suurem või võrdne	fpsec	Feet per second
U	pinge	<	väiksem kui	Ümberarvestustegurid	
R	takistus	±	pluss-minus	Pikkus	1 mm = 0.03937 in.
l	voolutugevus	∅	läbimõõt	Pindala	1 cm ² = 0.155 sq.in
V	volt	kg	kilogramm	Maht	1 ml = 0.0352 fl.oz.
W	vatt	r.F.	suhteline õhuniiskus		1 l = 2.11416 pints (US)
AC	vahelduvvool	=	umbes	Mass	1 kg = 2.205 lbs
DC	alalisvool	=	võrdub		1 g = 0.03527 oz.
A	amprid	%	protsent	Tihedus	1 kg/cm ³ = 8.3454 lb./gal(US)
Ah	ampertund	‰	promillid		1 kg/cm ³ = 0.03613 lb./cu.in.
Hz	sagedus (herts)	≥	suurem või võrdne	Jõud	1 N = 0.10197 kp
nc	normally closed	≤	väiksem või võrdne	Rõhk	1 bar = 14.5 psi
no	sulgur (normally open)	mm ²	ruutmillimeeter	Temperatuur	°C = (°F-32) x 5/9
VÕI	Loogiline VÕI	rpm	pöördeid minutis	Võimsus	1 kW = 1.34109 hp
&	Loogiline JA			Kiirendus	1 m/s ² = 3.28084 ft./s ²
				Kiirus	1 m/s = 3.28084 fpsec.
					1 m/s = 2.23694 mph

1. Ohutusjuhised

1.1 Üldised ohutusjuhised

- Kasutaja peab tagama, et juhendit loeksid kõik inimesed, kelle ülesandeks on tootega töötamine või kes tootega töötavaid inimesi jälgivad või juhendavad. Lisaks peab tootja veenduma, et personal on juhendist aru saanud. Toote kasutuselevõtmine või kasutamine enne juhendi lugemist pole lubatud.
- See juhend tuleb hilisemaks kasutamiseks alles hoida.
- Kirjeldatud tooted on toodetud uusima tehnoloogia alusel. Sellegipoolest võivad mitteotstarbekohase kasutamise korral tekkida ohud, mille tagajärjeks on isikuvigastused või materiaalne kahju.
- Tõrked, mis võivad mõjutada ohutust, tuleb viivitamatult kõrvaldada. Lisaks käesolevale juhendile ja üldkehtivatele määrustele tuleb järgida õnnetuste ennetamise määrsi ja keskkonnakaitsemäärsi.

1.2 Üldreeglid toote käsitsemisel

- Toodet tohib kasutada üksnes tehniliselt laitmatus seisukorras, järgides käesoleva juhendi andmeid ja teadvustades võimalikke ohte.
 - Peate tutvuma toote funktsioonide ja tööviisiga. Järgige paigaldus- ja hooldustoiminguid ning nende järjestust.
 - Ebaselguste korral seadme nõuetekohase oleku või õige paigalduse/kasutuse kohta tuleb järgida järgmiseid punkte. Kuni selguse saavutamiseni on seadme kasutamine keelatud.
 - Hoidke volitamata isikud eemal.
 - Järgige kõiki vastava tegevuse ohutusmäärsi ja ettevõttesisesid juhiseid.
 - Vastutus erinevate toimingute eest peab olema selgelt kindlaks määratud ja seda tuleb järgida. Ebaselgused ohustavad oluliselt ohutust.
- Kaitse- ja ohutusseadiseid ei tohi töötamise ajaks eemaldada, muuta ega deaktiveerida ning nende talitlust ja terviklikkust tuleb regulaarsete intervallide järel kontrollida.
 - Kui kaitse- ja ohutusseadiseid tuleb demonteerida, tuleb neid kohe pärast tööde lõpetamist tagasi paigaldada ning seejärel kontrollida nende õiget talitlust.
 - Tekkivad tõrked tuleb kõrvaldada vastavalt kasutaja vastutusele. Kui tõrge jääb kasutaja vastutuse raamest välja, tuleb viivitamatult teavitada ülemusi.
 - Kandke isikukaitsevahendeid.
 - Ärge kasutage keskmäärdesüsteemi või masina osa seisualusena või ronimisvahendina.

1.3 Otstarbekohane kasutamine

Määrdeainete edastamine vastavalt käesolevas kasutusjuhendis toodud spetsifikatsioonidele keskmäärdesüsteemi sees:

kasutamine ainult professionaalsete kasutajate poolt tööstusliku ja ärilise tegevuse raames.

1.4 Ettenähtav väärkasutus

Igasugune käesolevale kasutusjuhendile mittevastav kasutamine on rangelt keelatud. Igasugune kasutamine on selgesõnaliselt keelatud:

- väljaspool toodud töötemperatuuri vahemikku
- mitteettenähtud määrdeainetega
- ilma nõuetekohase rõhureguleerimisventiilita
- pidevreežiimil
- agressiivsete või söövitavate ainete piirkonnas (nt suur osooni kontsentratsioon) see võib mõjutada tihendeid ja lakikihti
- kahjustava kiirguse piirkonnas (nt ioniseeriv kiirgus)
- Ohtlike ainete ja ohtlike segude etteande, edastamise või ladustamise jaoks, vastavalt CLP-määruse Lisa I, osale 2-5 (EÜ

1272/2008) ning märgistatud ohupiktogrammidega GHS01-GHS06 ja GHS08.

- Gaaside, veeldatud gaaside, vabastatud gaaside ja aurude ning vedelike edastamiseks, mille aururõhk ületab maksimaalset lubatud temperatuuri juures normaalset atmosfäärirõhku (1013 mbar) rohkem kui 0,5 baari võrra.

1.5 Plastikosade lakkimine

Kirjeldatud toodete plastikosade ja tihendite lakkimine on selgesõnaliselt keelatud. Enne lakkimist monteeri pump maha või kleepige plastikosad kinni.

1.6 Toote modifitseerimine

Omavoliliste muudatuste tegemine tootel või toote ümberehitamine võib ohutust ettearvamatul viisil mõjutada. Sellepärast on omavoliline modifitseerimine selgesõnaliselt keelatud.

1.7 Teatud tegevuste keeld

Võimalike märkamatute veeallikate tõttu ning seadusesätete tõttu tohivad järgmiseid tegevusi läbi viia ainult tootja spetsialistid või volitatud isikud.

- Ajami remonditööd või muutmine
- Pumbaelemendi kolbide vahetamine või muutmine

1.8 Tarnimiseelne ülevaade

Enne tarnimist on teostatud järgmised kontrolltoimingud:

- Ohutus- ja talitlustestid
- Elektriline ülevaatus vastavalt standardile DIN EN 60204-1:2007/VDE 0113-1:2007.

1.9 Muud kohalduvad dokumendid

Lisaks käesolevale juhendile peab vastav sihtgrupp järgima järgmiseid dokumente:

- tööprotsessi juhised, heakskiitmise määrsused
- kasutatava määrdeaine ohutuskaart (MSDS)

Kui on kohaldatav:

- projekti planeerimisdokumendid
- kõik muude komponentide dokumendid, mis on vajalikud keskmäärdesüsteemi ülesseadmiseks

1.10 Tähised tootel



Hoiatus ohtliku pinge eest, ainult AC-pumbad



Pumba pöörlemissuund

1.11 Märkus tüübisildi kohta

Tüübisildil on märgitud olulised andmed nagu tüübitähis, tellimisnumber ja normatiivsed karakteristikud. Vältimaks andmete kaotamist tüübisildi loetamatuks muutumise korral, tuleb andmed juhendisse sisse kanda.

Mudel: _____

P nr _____

S nr _____

Valmistamise aasta _____

24 VDC

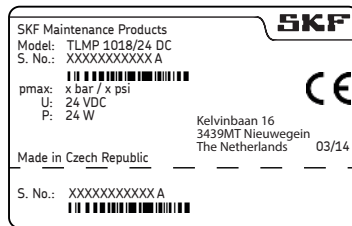

120 VAC

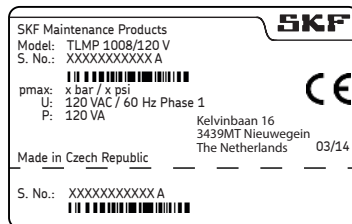

240 VAC

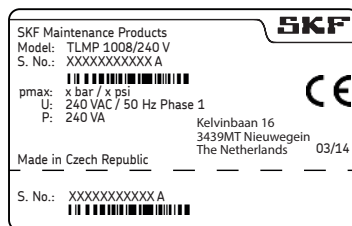

1.12 Märkused CE-tähise kohta

CE-tähis on antud vastavalt kohalduvatele direktiividele:

- 2014/30/EL Elektromagnetiline taluvus
- 2011/65/EU (RoHS II) Direktiiv teatavate ohtlike ainete kasutamise piiramise kohta elektri- ja elektroonikaseadmetes

Märkus madalpingedirektiivi 2014/35/EL kohta

Madalpingedirektiivi 2014/35/EL kaitse-määrused on tagatud vastavalt Masinadirektiivi 2006/42/EÜ Lisale I, Nr 1.5.1.

Märkus surveseadmete direktiivi 2014/68/EÜ kohta

Toode ei saavuta oma võimsusandmete põhjal 4. artikli 1. lõigu punkti (a) alajaotises (i) nimetatud piirväärtusi ning vastavalt 4. artikli 3. lõigule ei kohaldu sellele surveseadmeid käsitlev direktiiv 2014/68/EL.

1.13 Pumba kasutamiseks volitatud isikud

1.13.1 Kasutaja

Isik, kes on oma erialase väljaõppe, teadmiste ja kogemuste põhjal kvalifitseeritud teostama tavapäraustes tingimustes seadme funktsioonide ja käitamisega seotud tegevusi. Selle juurde kuulub võimalike ohtude vältimine, mis võivad kasutamise ajal tekkida.

1.13.2 Mehaanikaspetsialist

Isik, kes on oma erialase väljaõppe, teadmiste ja kogemuste põhjal suuteline ära tundma ja vältima ohtusid, mis võivad tekkida seadme transportimise, paigaldamise, kasutuselevõtmise, kasutamise, hooldamise, remontimise ja demonteerimise käigus.

1.13.3 Elektrispetsialist

Isik, kes on oma erialase väljaõppe, teadmiste ja kogemuste põhjal suuteline ära tundma ja vältima ohtusid, mis võivad tekkida elektri tõttu.

1.14 Juhised ettevõtteväliste tehnikute jaoks

Enne tööde alustamist peab käitaja informeerima tehnikuid ettevõtte ohutuseeskirjade, kehtivate õnnetuste ennetamise eeskirjade kohta ning kõrgemal asuva masina funktsioonide ja kaitseseadiste kohta.

1.15 Isikukaitsevahendite tagamine

Käitaja peab tagama vastava kasutuskoha ja kasutusotstarbe jaoks sobivad isikukaitsevahendite olemasolu. Plahvatusohtlikes piirkondades töötamisel kuuluvad isikukaitsevahendite juurde ka ESD-kaitsesõivad ja ESD-tööriistad.

1.16 Transport, paigaldus, hooldus, vead, remont, kasutuselt kõrvaldamine, utiliseerimine.

- Kõiki seotud isikuid tuleb enne tööde alustamist teavitada tööde läbiviimisest. Järgige ennetusmeetmeid ja tööjuhseid.
- Transportimist tohib teha ainult sobivate transpordi- ja tõstevahenditega, sobivatel teedel.
- Hooldus- ja remonditööde jaoks võivad madalate või kõrgete temperatuuride korral kehtida piirangud (nt määrdeaine omaduste või voolavuste muutumine). Seetõttu on soovitatav hooldus- ja remonditöid teha ruumitemperatuuril.
- Enne tööde tegemist tuleb toode ning masin, mille sisse toode paigaldatakse, lahutada voolutoitest ning kindlustada juhusliku sisselülitamise eest.
- Tagage sobivate meetmete abil, et liikuvad, vabastatud osad oleks töö ajaks blokeeritud ning et kehaosad ei saaks soovimatute liikumiste tõttu masina osade vahele kinni jääda.
- Toode tuleb paigaldada väljapoole liikuvate osade tööulatust, piisavalt kaugele soojus- ja külmaallikatest. Muid masina või sõiduki agregate ei tohi paigaldamise käigus kahjustada ega nende talitlust mõjutada.
- Niisked, libedad pinnad tuleb kuivatada või kinni katta.
- Kuumad või külmad pinnad tuleb kinni katta.
- Töid elektriliste komponentide kallal tohivad teostada ainult elektrispetsialistid. Vajaduse korral järgige pinget alt vabastamise ootaega. Töid elektriliste komponentide kallal tohib teostada ainult siis, kui seade on rõhu alt vabastatud ning kasutada tuleb isoleeritud, elektritööde jaoks sobivaid tööriistu.
- Teostage elektriline ühendamine vastavalt kehtiva lülitusskeemi infole ning järgides kohalduvaid eeskirju ja kohapealseid ühendustingimusi.
- Ärge puudutage juhtmeid või elektrilisi komponente niiskete kättega.
- Kaitsmeid ei tohi sillata. Vahetage defektsed kaitsmed välja alati sama tüüpi kaitsmete vastu.
- Jälgige toote laitmatut seisukorda.
- Kontrollige kaitsejuhtme nõuetekohast ühendust.
- Vajalikud puurimised tehke mittekriitilistel ja mittekandvatel osadel. Võimalusel kasutage olemasolevaid puuravasid. Ärge kahjustage puurimise käigus juhtmeid ega kaablit.
- Jälgige võimalikke hõõrdekohti. Kaitske komponente vajaduse korral.
- Kõik kasutatavad komponendid peavad sobima:
 - maksimaalne töörihk
 - maksimaalne/minimaalne keskkonnamperatuur
 - kasutatav määrdeaine
 - nõutav ATEX-tsoon
 - kasutuskohas valitsevad töö-/keskkonnamperatuurid

- Detaile ei tohi väänata ega painutada.
- Enne kasutamist kontrollige detaile määrumise suhtes ja vajadusel puhastage neid.
- Määrdevoolikud tuleb enne paigaldamist täita määrdeainega. See hõlbustab seadme hilisemat õhutamist.
- Järgige kruviühenduste ettenähtud pingutusmomente. Kinnikeeramisel kasutage kalibreeritud momentvõtit.
- Raskete osadega töötamisel kasutage sobivaid tõstevahendeid.
- Vältige lahtivõetud osade segiajamist / valet kokkupanekut. Tähistage osad.

1.17 Esmakordne kasutuselevõtt, igapäevane kasutamine

Kontrollige järgmist:

- kõik ohutusseadised on terviklikud ja töökorras
- kõik ühendused on loodud õigesti
- kõik osad on õigesti paigaldatud
- kõik hoiatussildid tootel on terved, hästi nähtavad ja kahjustamata
- loetamatud või puuduvad hoiatussildid tuleb viivitamatult asendada või täiendada.

1.18 Puhastamine

- Süttivate puhastusvahendite kasutamisel valitseb tule- ja plahvatusoht. Kasutage ainult mittesüttivaid, otstarbe jaoks sobivaid puhastusvahendeid.
- Ärge kasutage agressiivseid puhastusvahendeid.
- Eemaldage puhastusvahendite jäägid hoolikalt tootelt.
- Ärge kasutage aurupesureid ega survepesureid. See võib kahjustada elektrilisi komponente. Järgige pumba IP-kaitseklassi.
- Puhastustöid ei tohi teostada voolujuhtivatel komponentidel.
- Tähistage niisked piirkonnad vastavalt.

1.19 Jääkohud

Jääkoht	Võimalik elutsükli jooksul											Ennetamine/abinõu
Vigastute/kahjustuste oht ülestõstetud osade langetamisel	A	B	C						G	H	K	Hoidke volitamata isikud eemal. Ülestõstetud osade all ei tohi viibida inimesi. Tõstke osi sobiva tõstevahendi abil.
Vigastuste/kahjustuste oht toote kallutamisel või allalaskmisel toodud pingutusmomentide mittejärgimise korral.		B	C						G			Järgige kruviühenduste ettenähtud pingutusmomente. Kinnitage toode ainult piisava kandevõimega komponentide külge. Kui pingutusmomente pole märgitud, kasutage kruvi 8.8 suurusel vastavaid pingutusmomente.
Kehavigastuste, materiaalse kahju oht elektrilõõgi tõttu ühendusjuhtme kahjustuse korral.		B	C	D	E	F	G	H				Kontrollige ühendusjuhet kahjustuste suhtes enne esmakordset kasutamist ja seejärel regulaarsete ajavahemike järel. Ärge paigaldage juhet liikuvate osade külge või hõõrdekohtadele. Kui see on vältimatu, kasutage kaabli kaitsespiraale või kaitsetorusid.
Kehavigastuste, materiaalse kahju oht mahaloksunud, väljatungiva määrdeaine tõttu		B	C	D		F	G	H	K			Olge mahuti täitmisel või määrdevoolikute lahtivõtmisel ettevaatlik. Kasutage märgitud rõhkude jaoks sobivaid hüdraulika-kruviliitmikke ja voolikuid. Ärge paigaldage määrdevoolikuid liikuvate osade külge või hõõrdekohtadele. Kui see on vältimatu, kasutage kaabli kaitsespiraale või kaitsetorusid.
Elutsüklid: A = transport, B = paigaldus, C = esmakordne kasutuselevõtt, D = kasutamine, E = puhastamine, F = hooldus, G = vead, remont, H = kasutuselt kõrvaldamine, K = utiliseerimine												

Jäakoht	Võimalik elutsükli jooksul								Ennetamine/abinõu
Mahuti plahvatamine suure võimsusega pumbaga täitmise korral			C	D					Jälgige täitmisprotsessi ja lõpetage täitmine, kui tase ulatub mahuti märgini MAX
Kokkupuutumine segisti labaga „proovikäitamisel“ ilma mahutita remonti- mise järel							G		Käitage pumpa ainult koos mahutiga
Keskkonna saastamine määrdeainega ja läbiimbunud osadega			C	D		F	G	K	Utiliseerige osad vastavalt kehtivatele seadusesätetele / ettevõtte eeskirjadele
Mootori kuumenemine blokeerimise tõttu			C	D					Lülitage pump välja, laske osadel jahtuda, kõrvaldage põhjus
Juhtplaadi kahjustamine elektrostaatilise laengu tõttu defektse kileklaviatuuri väljavahetamisel.							G		Vältige laengut. Kasutage ESD-tööriistu, ESD-kaitserõivaid ja maandusriba.
Elektriliste kaitsefunktsioonide kadu juhtplaadi vale paigalduse tõttu.							G		Paigaldamise järel teostage ohutuse kontroll, vastavalt standardile DIN EN 60204-1 (Kontrolli läbiviimise kohta vt Hooldusjuhend 951-151-000.)
Elutsüklid: A = transport, B = paigaldus, C = esmakordne kasutuselevõtt, D = kasutamine, E = puhastamine, F = hooldus, G = vead, remont, H = kasutuselt kõrvaldamine, K = utiliseerimine									

2. Määrdeained

2.1 Üldist

Määrdeaineid kasutatakse spetsiaalselt teatud kasutusotstarvete jaoks. Oma ülesande täitmiseks peavad määrdeained vastama erinevatele nõuetele erinevas mahus.

Olulisemad nõuded määrdeainetele:

- Hõõrdumise ja kulumise vähendamine
- Korrosioonikaitse
- Müra vähendamine
- Kaitse saastumise või võõrkehade sissetungimise eest
- Jahutamine (eriti õlide puhul)
- Pikaajalisus (füüsiline/keemiline stabiilsus)
- Majanduslikud ja ökoloogilised aspektid

2.2 Määrdeainete valimine

SKF peab määrdeaineid seadme konstruktsiooni osaks. Juba masina visandamisel valitakse sobiv määrdeaine, mis moodustab siis keskmäärdesüsteemi planeerimise põhialuse.

Valiku langetab tootja või masina käitaja eelistatavalt koostöös määrdeaine tarnijaga, lähtudes konkreetse kasutusotstarbe poolt määratud nõuete profiilist.

Kui teil pole piisavalt kogemusi määrdeainete valimise osas keskmäärdesüsteemide jaoks, võtke ühendust SKF-iga.

SKF toetab meeleldi oma kliente sobivate komponente valimisel valitud määrdeaine edastamiseks ning keskmäärdesüsteemi planeerimisel ja konstrueerimisel.

Sel moel väldite masina, seadme või keskmäärdesüsteemi kahjustustest tingitud seisuageu.

2.3 Materjalitaluvus

Määrdeained peavad üldiselt sobituma järgmistele materjalidega:

- teras, valumetall, messing, vask, alumiinium
- NBR, FPM, ABS, PA, PU

2.4 Temperatuuriomadused

Kasutatav määrdeaine peab sobima vastava toote töötemperatuuriga. Toote nõuetekohaseks talitluseks nõutavat viskoossust tuleb järgida ning see ei tohi madalatel temperatuuridel nõutud väärtusest allapoole langeda ega suurtel temperatuuridel etteantud väärtusi ületada. Viskoossuse etteantud väärtusi vt ptk Tehnilised andmed.

2.5 Määrdeainete vananemine

Pikaajalise seismise järel tuleb masinat uuesti kasutuselevõtmisel kontrollida, kas määrdeaine sobib oma keemiliste või füüsikaliste vananemisilmingute poolest edaspidiseks kasutamiseks. Soovitame seda kontrollida juba pärast masina 1-nädalast seisuaega.

Kui määrdeaine sobivuse suhtes on kahtlusi, vahetage see enne masina uuesti kasutuselevõtmist välja ja vajadusel viige käsitsi läbi algmäärimine.

On olemas võimalus testida määrdeaineid ettevõtte laboris edastatavuse (nt lekkivuse) suhtes, kasutamiseks keskmäärdesüsteemides.

Kui teil tekib määrdeainete kohta küsimusi, võtke ühendust SKF-iga. Võimalik on tellida SKF-i poolt kontrollitud määrdeainete ülevaadet.

Kasutada tohib ainult toote jaoks määratud määrdeaineid. Sobimatud määrdeained võivad põhjustada toote tõrkeid.

Ärge segage määrdeaineid omavahel. See võib ettearvamatu moel mõjutada edastatavust ning seega ka keskmäärdesüsteemi talitlusvõimet.

Määrdeainete käsitsemisel tuleb järgida vastavaid ohutuskaarte ja pakendil olevaid ohutähiseid, kui need on olemas.



Võimalike lisaainet suure valiku tõttu võib juhtuda, et üksikud määrdeained, mis tootja ohutuskaartide järgi vastavad nõuetele, praktikas keskmäärdesüsteemides kasutamiseks ei sobi (nt sünteetiliste määrdeainete ja materjalide vaheline sobimatus). Selle vältimiseks kasutage alati määrdeaineid, mis on SKF-i poolt testitud.

2.6 Soovitatud temperatuurivahemik SKF-määrdeainete jaoks

Lubatud TLMP-seeria SKF-määrdeained	Temperatuur	
	minimaalne	maksimaalne
LGHB 2	0 °C	70 °C
LGGB 2	-25 °C	50 °C
LGMT 2	-10 °C	40 °C
LGWA 2	-10 °C	50 °C
LGWM 1	-10 °C	25 °C
LGWM 2	-25 °C	70 °C
LGEV 2	10 °C	70 °C
LGHP 2	-10 °C	70 °C
LGEP 2	-10 °C	30 °C
LGEM 2	-10 °C	50 °C
LGFP 2	-10 °C	70 °C
LGFQ 2	-10 °C	70 °C

3. Ülevaade / funktsiooni kirjeldus

1 mahuti

Mahuti sisaldab määrdainet.

2 täitenippel

Täitenippel on mõeldud mahuti täitmiseks määrdainega.

3 kileklaviatuur

Töö- ja veateadete kuvamiseks ning juhtseadmega pumpade parameetrite muutmiseks (programmeerimine).

4 pumba korpus

Sisaldab mootorit ja juhtplaate ning ühendusvõimalusi (pistikuid).

Ülevaade, joonis 1

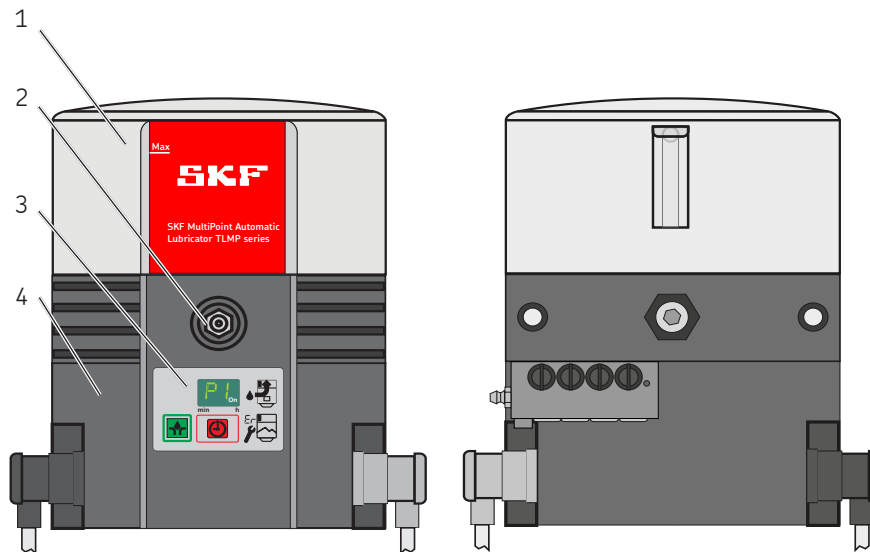

5 voolutoide

Mõeldud pumba ühendamiseks välise voolutoitega.

6 signaaljuhe

Mõeldud pumba ühendamiseks välise juht- või signaaljuhtmega.

7 jaotur

On mõeldud määrdeaine jaotamiseks ja doseerimiseks ning pumba väljalülitamiseks pärast seadistatud töötüklite saavutamist kontrolltihti ja sensorlüüti abil.

8 mahuti õhutustamine

Mõeldud mahuti õhutustamiseks määrdeainega täitmisel või mahuti täitmiseks seadme töö ajal.

13 avarii-määrdenippel

On mõeldud ühendatud määriskohtade varustamiseks määrdeainega, nt pumba defekti korral.

Ülevaade, joonis 2

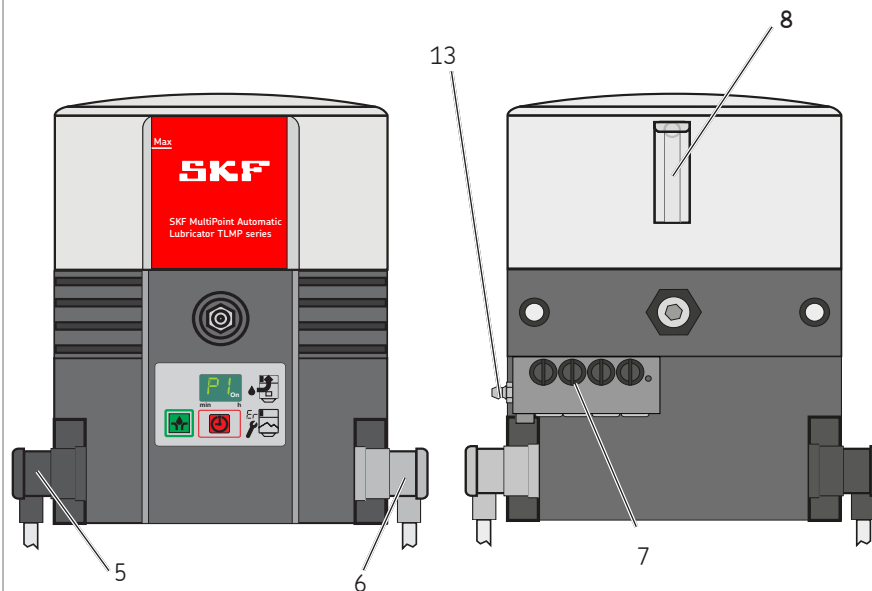

3.1 Edastatava koguse muutmise SSV-jaoturil

Ühe kolvikäigu ja väljutusava kohta väljastatakse umbes 0,2 ccm määrdeainet. Sulgedes mittevajalikud väljutusavad sulgekruvidega (7.2) suurendatakse järgmise samal küljel allpool paikneva avatud väljutusava määrdekogust kõrgemal paiknevate suletud väljutusavade koguse võrra. Maksimaalne seadmesiseselt koondatavate väljutusavade arv on TLMP 1008 puhul 4 ja TLMP 1018 puhul 9.

Edastatava koguse seadistamine SSV-jaoturil, joonis 3

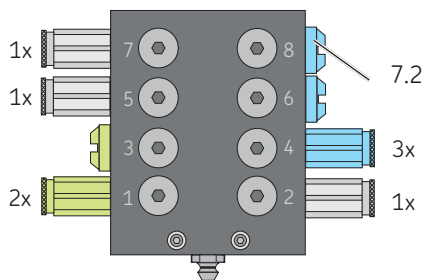

3.2 Mittevajaliku määrdeaine tagasijuhtimine pumpa

Tagasijuhtimine toimub seadmesiseselt:

sirgete väljalaskeavade puhul

- väljalaskeava 2 sulgemise teel

mittesirgete väljalaskeavade puhul

- väljalaskeava 2 ja 1 sulgemise teel

Määrdeainevoolikute ühendamine toimub

seejuures suurimate numbritega välja-

laskeavade külge. Väikseimate numbri-

tega väljalaskeavad on mõeldud määrde

tagasijuhtimiseks.

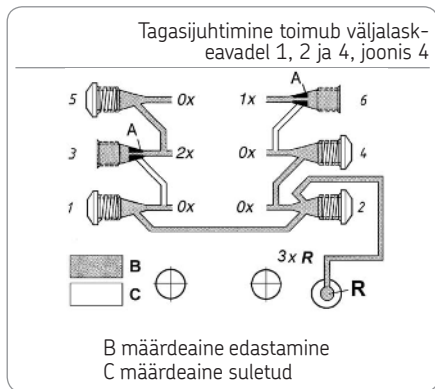

3.3 Kileklaviatuur

Displeiga kileklaviatuuril (3) on järgmised funktsioonid:

- Tööolekute, veakoodide kuvamine
- Lisamäärimise aktiveerimine
- Parameetrite kuvamine ja muutmine (programmeerimine)

Kõik funktsioonid – v.a veateadete kuvamine – on kasutatavad ainult pumba pausi ajal. Pumba seadistusi saab teha roheline seadistusnupu (3.3) ja punase ümberlülitusnupu (3.2) abil displeil (3.1).

Displeiga kileklaviatuur, joonis 5

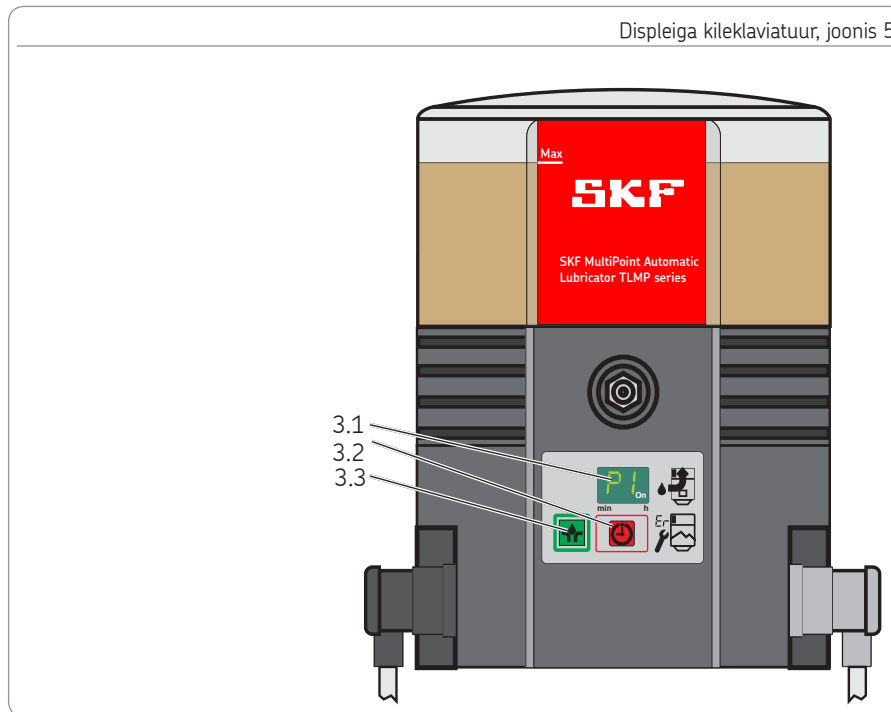

3.4 Näidikud kuvarežiimil



Töövalmis
Pump on pausil. Veateateid ei ole.

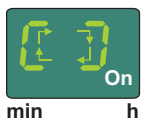

Pump töötab
Pump töötab. Veateateid ei ole.

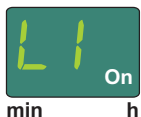

Tühjenemise eelteade
Pump töötab. Määrdeainet on vähe. Kuva asendub kuvaga „Pump töötab“.

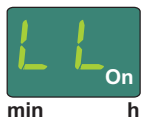

Tühjenemisteade
Määrdeaine puudub. Pump lõpetab käimasoleva määrdeotsükli. Pumba taaskäivitamine võimalik alles pärast mahuti täitmist

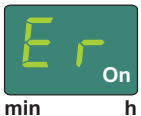

Veateade Er
Tekkinud on täpsemalt määratlemata viga.

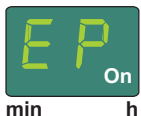

Veateade EP
Tekkinud on kileklaviatuuri või displei viga.

3.5 Programmeerimisrežiimi näidikud

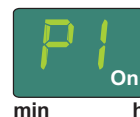

Programmeerimistoiming P1
Selles programmeerimisetapis seadistatakse pausiaja tunniväärtus..

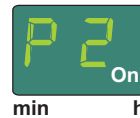

Programmeerimistoiming P2
Selles programmeerimisetapis seadistatakse pausiaja minutiväärtus.

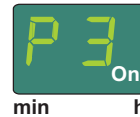

Programmeerimistoiming P3
Selles programmeerimisetapis seadistatakse jaoturi käikude arv töötsükli kohta.

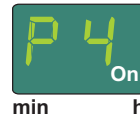

Programmeerimistoiming P4
Selles programmeerimisetapis seadistatakse väljundsignaali liik.
nc = normally closed (avaja)
no = normally open (sulgeja)

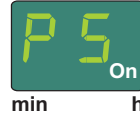

Programmeerimistoiming P5
Selles programmeerimisetapis seadistatakse, kas vea- või tühjenemisteateid eristatakse.

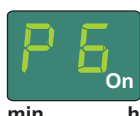

Programmeerimistoiming P6
Selles programmeerimisetapis seadistatakse, kuidas käivitub pump pärast sisselülitamist.
SP = käivitumine pausiajaga
SO = käivitumine määrdeajaga



min h

Programmeerimise lõpp
Programmeerimine on lõpetatud. Seadistatud väärtuste ülevõtmiseks tuleb programmeerimine 30 sekundi jooksul rohelise nupu abil 3.3 lõpule viia (vt joonis 13).



min h

Avaja
Väljundsignaal on siin seadistatud avamisele (normally closed). Programmeerimistoiming P4



min h

Sulgur
Väljundsignaal on siin seadistatud sulgemisele (normally open). Programmeerimistoiming P4



min h

Viga - tühjenemisteade
Ei eristata vea- ja tühjenemisteadet. Programmeerimistoiming P5



min h

Väljundsignaal on programmeeritud sulgurina
Tühjenemisteade vaheldub talitlushäire pidevsignaali (ON). Programmeerimistoiming P5



min h

Väljundsignaal on programmeeritud avajana
Tühjenemisteade vaheldub talitlushäire pidevsignaali (OFF). Programmeerimistoiming P5



min h

Käivitusfaas SP
Pump alustab käivitumise järel pausiajaga. Programmeerimistoiming P6



min h

Käivitusfaas S0
Pump alustab käivitumise järel määreajaga. Programmeerimistoiming P6



min h

Ülejäänud pausiaeg
Kuva koosneb 3 järjestikusest näidust, mis vahetuvad 2-sekundilise intervalliga.
[Näidiku kuva 1](#)



min h

[Näidiku kuva 2](#)
näitab allesjäänud pausiaega tundides.



min h

[Näidiku kuva 3](#)
näitab allesjäänud pausiaega minutites.

Näide: 0110. Ülejäänud pausiaeg
1 tund ja 10 minutit.

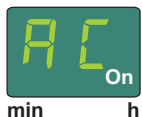
**AC**

Näitab automaatselt käivitatud töötsükli arvu. Arvväärtus 0-9999 (jooksev). Näidiku kuva koosneb 3 järjestikusest näidust, mis vahetuvad 2-sekundilise intervalliga.

[Näidiku kuva 1](#)

[Näidiku kuva 2](#)

näitab väärtusi tuhandikes ja sajandikes.

[Näidiku kuva 3](#)

näitab väärtusi kümnetes ja ühelistes.

Näide: 0625 = 625 automaatselt käivitatud töötsükli.

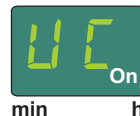
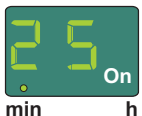
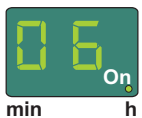
**UC**

Näitab käsitsi käivitatud lisamääriskordade arvu. Arvväärtus 0-9999 (jooksev). Näidiku kuva koosneb 3 järjestikusest näidust, mis vahetuvad 2-sekundilise intervalliga.

[Näidiku kuva 1](#)

[Näidiku kuva 2](#)

näitab väärtusi tuhandikes ja sajandikes.

[Näidiku kuva 3](#)

näitab väärtusi kümnetes ja ühelistes.

Näide: 0110 = 110 käsitsi käivitatud lisamääriskorda.

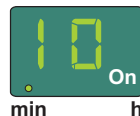

4. Tehnilised andmed

4.1 Üldised tehnilised andmed

Pumba mudel	24 V DC	120 VAC 60 Hz	230 VAC 50 Hz
Lubatud töötemperatuur	-25 °C kuni 70 °C		
Töörõhk	max 120 bar		
Paigaldusasend	verikalane (max kõrvalekalle ± 5 °)		
määrimiskohad	max 18		
helirõhutase	< 70 dB (A)		
mahuti suurus	1 liiter		
Täitmine	koonusekujulise määrendupli R 1/4 kaudu		
Tühja pumba kaal	ca 6 kg		
Määrdeained ²⁾	Määrde NLGI II ja NLGI III ¹⁾		
Pumbaelemendi edastusvõimsus ²⁾	ca 0,2 ccm (kolvikäigu kohta)	ca 1,0 ccm (minuti kohta)	
Jaoturi edastusvõimsus	ca 0,2 ccm (tsükli kohta)		
Pumba maksimaalne tööaeg	30 minutit		

¹⁾ NLGI III klassi määrdeid saab edastada ainult teatud kasutustingimustel. Seetõttu tuleb edastatavuse osas eelnevalt SKF-iga nõu pidada.

²⁾ Järgige peatükkide 4.6. ja 4.7 juhiseid.

	Temperatuur [°C]	-25 °C	-20 °C	+25 °C
024 V DC	Pööretearv [rpm]	5,3-6,0	6,2-7,3	7,3-8,3
120 VAC	Pööretearv [rpm]	5,9-6,9	8,3	8,5-9,0
230 VAC	Pööretearv [rpm]	2,5-5, 6	6,5-6,8	6,9-7,1

Toodud pööretearvud sõltuvalt vastusurve ja temperatuurist. Üldreegel on: mida suurem on vastusurve ja mida madalam temperatuur, seda väiksem on pööretearv.

4.2 Elektrisüsteem

Pumba mudel	24 V DC	120 VAC 60 Hz	230 VAC 50 Hz
Voolutoide kandilise pistiku kaudu (vasakul)	Jah	Jah	Jah
Sisendpinge tolerants	-20 / +30 %	± 10 %	± 10 %
Voolutarve (maksimaalne)	≤ 1 A	≤ 1 A	≤ 0,5 A
Kaitseklassid	PELV		
Sisendid	Kaitstud polaarsuse vahetumise eest, lühisekindel, isoleerimata		
Tõrketeated kandilise pistikuga (paremal)	Jah	Jah	Jah
Nõutav kaitse- ja lahutusseadis aktiveerimiseks	Jah	Jah	Jah
Lülituspinge	48 VAC / DC	48 VAC / DC	48 VAC / DC
Bajonett pistiku IP-kaitseklass	65	65	65
Tõrkerelee AC tühjenemisteate ja veateadete jaoks	230 VAC	230 VAC	230 VAC
Maksimaalne lülitusvool	5 A	5 A	5 A
Tõrkerelee DC tühjenemisteate ja veateadete jaoks	24 V DC	24 V DC	24 V DC
Maksimaalne lülitusvool	5 A	5 A	5 A
Pulsatsioon (DIN 41755)	± 5 %	± 5 %	± 5 %
# IP 67 ainult kandiliste pistikutega varustatud juhtmete puhul			

4.3 Pumpade tehaseseadistused

Programmeerimistoiming/väärtus	Tehaseseadistus	Seadistusvahemik
P1 pausiaeg tundides	6 tundi	0-59 tundi
P2 pausiaeg minutites	0 minutit	0-59 minutit
P3 jaoturi töökäigud ühes töösüklis	1 käik	V DC pump 1-5 käiku VAC pump 1-3 käiku#
P4 tõrkerelee signaalväljund	no	no (sulgeja)/ nc (avaja)
P5 tühjenemis- ja tõrketeate diferentseerimine	--	-- (diferentseerimine puudub) -U (väljundsignaal kui avaja) -Π (väljundsignaal kui sulgeja)
P 6 käivitusetapp	SP	[SP] pump alustab tööd pausijaga [SO] pump alustab tööd määraajaga
Tööaeg (maksimaalne)	30 minutit	Pole muudetav

Maksimaalselt seadistatav pausiaeg = 59 tundi 59 minutit

Minimaalselt seadistatav pausiaeg V DC-pumbal = 4 minutit

Minimaalselt seadistatav pausiaeg VAC-pumbal = 20 minutit

Vältimaks pumba tõrkeid maksimaalse tööaja ületamise tõttu, tuleb VAC-mudelite puhul kinni pidada järgmistest väärtustest: maksimaalselt 3 tsüklit

4.4 Pingutusmomendid

Järgnevalt toodud pingutusmomente tuleb järgida pumba paigaldamisel või remontimisel.

Pump vundamendil, masinal või sõidukil 18 Nm ± 1 Nm

Jaotur koos TLMP-pumbaga 9 Nm ± 1 Nm

Pumbaelement koos pumba korpusega 25 Nm ± 2 Nm

Väljalaske-kruvikork jaoturil

Keeratav 17 Nm ± 1 Nm

Sissepistetav 12 Nm ± 1 Nm

Kontrolltihvti kruvikork 18 Nm ± 1 Nm

Sulgekruvi (väljavooluava) 15 Nm ± 1 Nm

Sulgekruvi (kolvid) 18 Nm ± 1 Nm

Ülemutter väljalaskeava keermeliitmikuga

Plastiktoru 10 Nm ± 1 Nm

Terastoru 11 Nm ± 1 Nm

Pumba korpuse kaas 1,6 Nm + 0,8 Nm

Hoidik koos pumba korpusega 7 Nm + 1 Nm

4.5 Nõutavad määrdeaine konsistentsid vahelduva tühjenemisteate korral

Vahelduva tühjenemisteate õige talitluse tagamiseks tuleb järgida järgmiseid määrdeaine konsistentsse.

NLGI-klass	Temperatuur	NLGI-klass	Temperatuur
0,5	≤ + 20 °C	1,5	≤ + 50 °C
1,0	≤ + 40 °C	2,0	≤ + 70 °C

* Maksimaliselt lubatud pumba töötemperatuur



NLGI klassi ≤ 0 ist määrete jaoks pole vahelduv tühjenemisteade mõeldud.

4.6 Kasutatav mahuti maht

Mahuti kasutatav maht sõltub peamiselt kasutatava määrdeaine konsistentsist (NLGI-klass) ja kasutustemperatuurist. Kõrge konsistentsi ja madala temperatuuri juures nakkub reeglina rohkem määrdeainet mahuti/pumba pealispindade külge ning seda ei saa seetõttu enam edastatava määrdeainena kasutada.

	Kasutatav mahuti maht 1-liitrine mahuti tühjenemisteatega (XL)
Suhteliselt kõrge konsistentsiga määrdeained ⁴⁾	ca 0,5 kuni 0,8 liitrit
Suhteliselt madala konsistentsiga määrdeained ⁵⁾	ca 0,6 kuni 0,9 liitrit

⁴⁾ NLGI-2-määrdeainete konsistentsid temperatuuril + 20 °C kuni maksimaalse määrdeaine konsistentsini.

⁵⁾ NLGI-000 määrdeainete konsistentsid temperatuuril + 70 °C kuni NLGI-1,5-määrdeainete konsistentsideni temperatuuril + 20 °C.

4.7 Määrdeaine vajadus tühja pumba esmakordseks täitmiseks

Tühjalt tarnitud pumba täitmiseks kuni mahuti tähiseni MAX läheb tarvis järgmises koguses määrdeainet.

mahuti suurus	kogus	Kui võrdlemisi väikest määrdeaine kogust kasutatakse pumpades, millele mõjuvad tugevad vibratsioonid või kallutusliigutused (nt ehitusmasinad, põllutöömasinad), tuleb mahuti täita umbes 25 mm alla MAX-tähise. See takistab määrdeaine sissetungimist mahuti õhutusavasse. Seda väärtust tuleb väga tugeva vibratsiooni korral suurendada ja väikese vibratsiooni korral võib seda vähendada. Täite kõrguse muutmine 10 mm võrra vastab mahu muutmisele ca 0,2 liitri võrra.
1 liiter	1,75 liitrit ± 0,15	

5. Tarne, tagasisaatmine ja hoiustamine

5.1 Tarne

Pärast tarne vastuvõtmist tuleb seda saatekirjade alusel kontrollida võimalike kahjustuste ja kompleksuse suhtes. Teatage transportikahjustustest kohe transportijale. Pakendit tuleb seni alles hoida, kuni võimalikud ebakõlad on lahendatud. Ettevõttesisesel transportil korral tagage ohutu käsitsemine.

5.2 Tagasisaatmine

Kõik määratud osad tuleb enne tagasisaatmist puhastada ja nõuetekohaselt, s.t vastavalt vastuvõtja riigi tingimustele pakendada.

Toodet tuleb kaitsta mehaaniliste mõjutuste, nt löökide eest. Maismaa-, õhu- või meretranspordi suhtes pole mingeid piiranguid. Tagasi saadetav toote pakend tuleb järgmiselt märgistada.



5.3 Hoiustamine



Enne toodete kasutamist kontrollige neid hoiustamise ajal tekkinud võimalike kahjustuste suhtes. See käib eriti plastikust ja kautšukist osade kohta (rabadus) ning määrdeainega täidetud komponentide kohta (vananemine).

SKF-i toodetele kehtivad järgmised hoiustamise tingimused:

- lubatud hoiustamise temperatuur vastab töötemperatuuri vahemikule (vt Tehnilised andmed)
- hoidke kuivas, tolmuvas, vibratsioonivabes, suletud ruumis
- hoidke söövitavad, agressiivsed materjalid hoiustamise kohast eemal (nt UV-kiirgus, osoon)
- hoidke eemal kahjuritest ja loomadest
- hoiustage originaalpakendis
- kaitstuna lähedalasuvate soojus- ja külmaallikate eest

- Suurte temperatuurikõikumiste ja suure õhuniiskuse korral tuleb tarvitusele võtta vastavad meetmed (nt kütmine), et takistada kondensvee tekkimist.

6. Paigaldamine

6.1 Üldist

Juhendis nimetatud tooteid tohib paigaldada, hooldada ja remontida üksnes kvalifitseeritud personal. Kvalifitseeritud personal on isikud, keda lõpptoote (millesse kirjeldatud toode paigaldatakse) käitaja on koolitanud ja juhendanud ning andnud talle vastava ülesande.

Need isikud tunnevad saadud väljaõppe, kogemuse ja juhiste tõttu kohalduvad norme, määrusi, õnnetuse ennetamise eeskirju ja töötingimusi. Neil on õigus teostada vajalikke toiminguid, tuvastades ja vältides seejuures tekkivaid ohtusid.

Enne toote paigaldamist tuleb pakendi materjal ja võimalikud transpordikinnitused eemaldada.

Pakendit tuleb seni alles hoida, kuni võimalikud ebakõlad on lahendatud.



MÄRKUS

Järgige tehnilisi andmeid (vt ptk 4).

6.2 Paigaldatav osa

Toodet tuleb kaitsta niiskuse ja vibratsiooni eest ning paigaldada see kergesti ligipääsetavasse kohta, nii et kõiki edasisi paigaldustöid saaks probleemideta teostada. Andmed maksimaalselt lubatud keskkonnatemperatuuri kohta on toodud tehnilistes andmetes. Jälgige paigaldamisel ja eriti puurimisel järgmist:

- Teisi agregaatide ei tohi paigaldamise käigus kahjustada.
- Ärge paigaldage toodet liikuvate osade liikumisraadiusse.
- Toode tuleb paigaldada piisavalt kaugele sooja- ja külmaallikatest.
- Järgige ohutusvahemikke ning seaduses sätestatud paigalduseeskirju ja õnnetuste ärahoidmise eeskirju.

		ETTEVAATUST!
	<p>Elektrilööök Enne mistahes tööde tegemist elektrilistel komponentidel tuleb pump elektrivõrgust lahutada. 24 V DC pumpa tohib ühendada ainult ohutu galvaanilise kaitselüli (PELV) kaudu.</p>	

6.3 Minimaalsed paigaldusmõõtmed

Et oleks piisavalt ruumi hooldustööde tegemiseks või täiendavate komponentide paigaldamiseks keskmäärdesüsteemi pumbale, tuleks toodud mõõtudele lisada igas suunas täiendavalt vaba ruumi vähemalt 50 mm.

Minimaalsed paigaldusmõõtmed, joonis 6

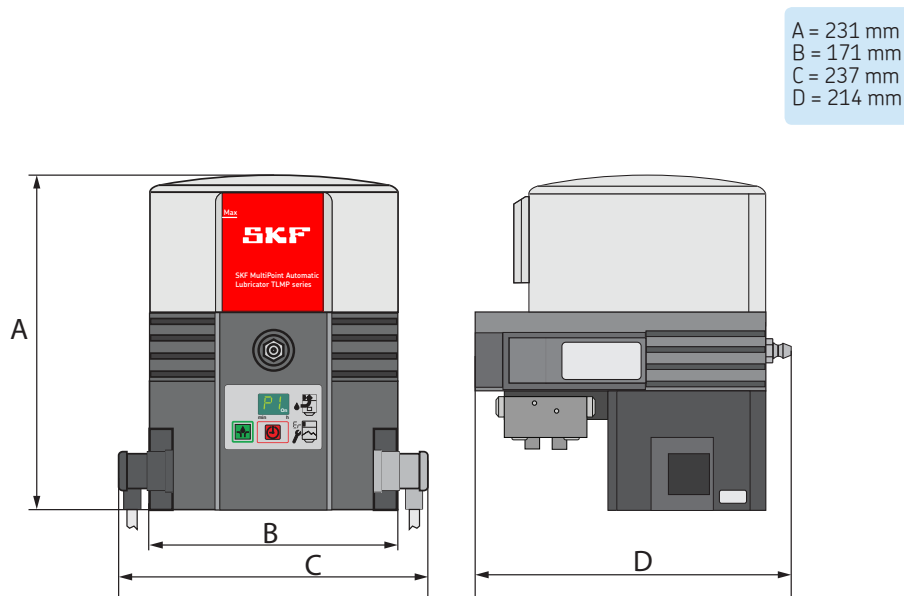

6.4 Ühendusmõõdud

Pump kinnitatakse kahe paigaldusava abil.
Kinnitamine toimub tarnekomplektis sisalduvate kinnitustarvikutega.

2 x M8 kruvi

2 x M8 mutter (iselukustuv)

2 x alusseib

Pingutusmoment = 18 Nm

Ühendusmõõdud, joonis 7

Ühendusmõõdud

E = avade vahekaugus 146 mm

F = kõrgus 110 mm

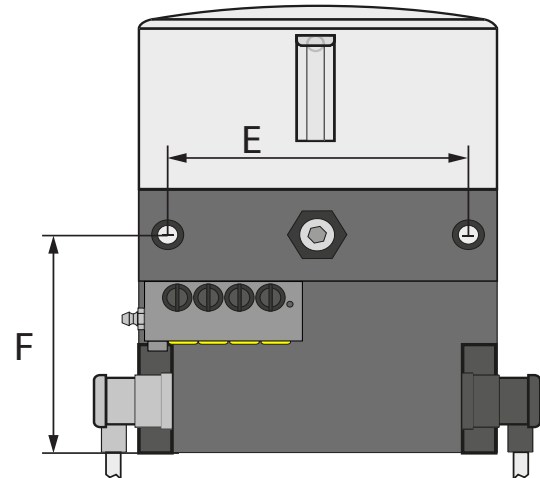

6.5 Elektriline ühendamine

Elektriline ühendamine tuleb teostada selliselt, et tootele ei kanduks üle tõmbejõud (pingevaba ühendus). Elektriliseks ühendamiseks tehke järgmist:

Kandiline pistik

- Kaablita kandilised pistikud tuleb varustada kaabliga. Kaabli ühendamise kohta vt lülitusskeemi kandilisel pistikul või vastavat lülitusskeemi käesolevas juhendis (vt ptk 12).
- Eemaldage kaitsekorgid pumba elektriühendustelt.

- Pistke pistik koos tihendiga ühenduste peale ja kinnitage kruvi abil.

MÄRKUS

Järgige elektrilisi karakteristikuid (vt ptk 4).

6.6 Pumpade esmakordne täitmine

Esmakordseks täitmiseks tehke järgmist:

- Asetage pumba alla anum väljavoolava määrdeaine kogumiseks.
- Keerake kollased transpordikorgid (7.1) jaoturi väljalaskeavadelt maha.
- Sulgege jaoturi mittevajalikud väljalaskeavad sulgekruvidega.
- Lükake määrdepressi või edastuspumba täiteühendus täitenipli (2) peale.
- Täitke mahuti määrdeainega kuni tähiseni MAX (joonis 19). Selleks järgige ptk 4.8 juhiseid.
- Laske pumbal töötada, vajutades nuppu (3.1), kuni jaoturi avatud väljalaskeavadest väljub määrdeainet.
- Lülitage pump välja
- Paigaldage eeltäidetud määrdetorud jaoturi avatud väljalaskeavade külge ja seejärel ühendage need määrimiskohtadega.

- Eemaldage määrdeaine kogumise mahuti ja utiliseerige väljavoolanud määrdeaine keskkonnasõbralikul moel.

Pump on nüüd tehaseaseadistuses töövalmis või seda saab parameetreid muutes (programmeerides) kohandada.

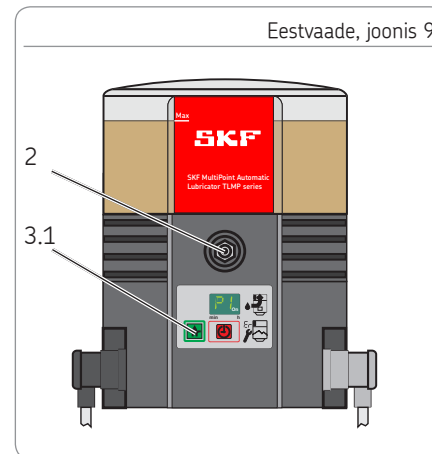
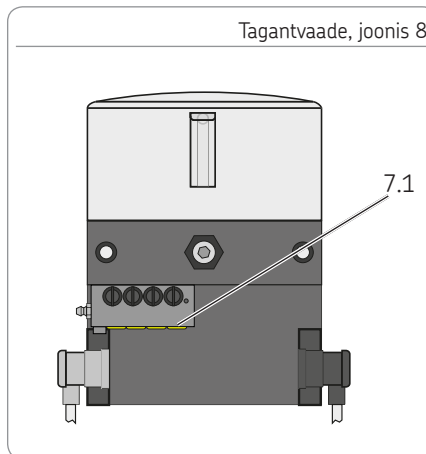

6.7 Programmeerimine

TLMP 1008 pumba programmeerimiseks tuleb toimida vastavalt järgmisele programmeerimis skeemile.

Vajutage korraga nuppu 3.2 ja nuppu 3.3 ca 4 sekundi jooksul, et avada esimene programmeerimistoiming P1. Nuppude lahtilaskmise järel kuvatakse seadistatud väärtus. Seadistatud väärtust saab muuta, vajutades nuppu 3.3.

Kinnitage muudetud väärtus, vajutades 30 sekundi jooksul nuppu 3.2, vastasel juhul läheb muudatus kaotsi.

Programmeerimine jätkub järgmise programmeerimistoiminguga P2. Pärast viimase programmeerimistoiminguga P6 kinnitamist on programmeerimine lõpule viidud.

Programmeerimistoimingud

P1 pausaja seadistamine tundides

P1 pausaja seadistamine minutites

P3 jaoturi töötüklite arvu seadistamine

P4 valverelee väljundsignaali seadistamine

P5 vea- ja tühjenemisteate eristamise seadistamine

P6 käivitusetapi seadistamine

A = programmeerimistoiming

B = võimalik väärtus

C = väärtuse muutmiseks vajutage nuppu

D = võimalik uus väärtus

E = muudetud väärtuse kinnitamine, vajutades 30 sekundi jooksul nuppu 3.2 ja üleminek järgmise programmeerimistoimingu juurde. Programmeerimise kinnitamiseks/lõpetamiseks vajutage viimase programmeerimistoimingu järel nuppu 3.3.

Nõuanded programmeerimiseks

Seadistusi saab teha ainult ühes suunas (+)
Kiirsirvimine nupu 3.3 pideva vajutamise korral

Programmeerimisskeem, joonis 10

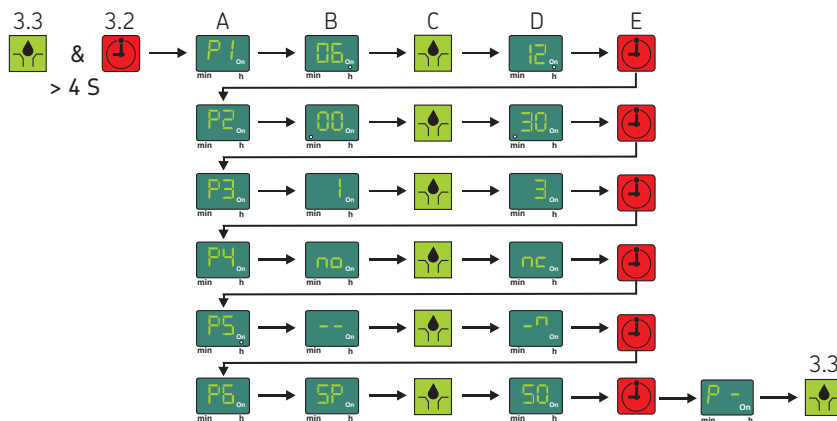

7. Kasutuselevõtt

7.1 Üldist

Komplektse ja õigesti paigaldatud TLMP-pumba kasutuselevõtmine toimub masina kontakti või sõidulüliti kaudu. Kui sisselülitamise järel kuvatakse näidikul „EP“, „Er“ on tekkinud tõrge.

MÄRKUS

Kui toitepinge katkeb ühe minuti jooksul pärast sisselülitamist, algab pausiaeg pärast taas-sisselülitamist algusest peale.

Kui toitepinge katkeb ühe minuti möödudes pärast sisselülitamist, jätkub pausiaeg pärast taas-sisselülitamist samast kohast, kus see katkes.

7.2 Lisamäärimise aktiveerimine

Lisamäärimise aktiveerimiseks tehke järgmist:

- Vajutage nuppu 3.3 vähemalt 2 sekundi jooksul.
- Pump hakkab tööle. Samal ajal lähtestatakse juba möödunud pausiaeg.
- Näidikule ilmub sümbol „Pump töötab“.

MÄRKUS

Lisamäärimise pikkus vastab jaoturi seadistatud käikude arvule töötsükli kohta.

Lisamäärimise aktiveerimine, joonis 11

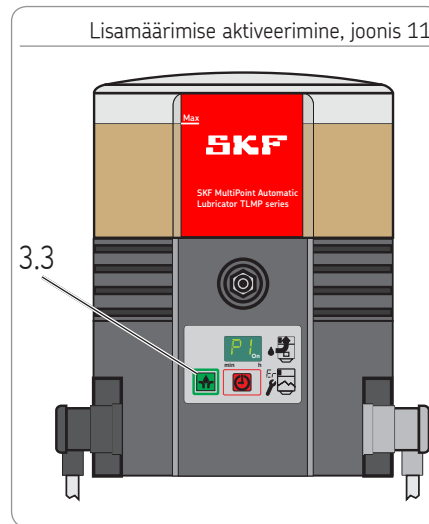

8. Kasutamine, kasutuselt kõrvaldamine ja utiliseerimine

8.1 Üldist

Pärast õiget elektrilist ühendamist ja määrdeainega täitmist on pump töövalmis. Kasutuselevõtmine või kasutuselt kõrvaldamine toimub ettepoole ühendatud masina või sõiduki sisse- või väljalülitamise teel.

8.2 Mahuti täitmine on käimas

Täitmine täitenipli kaudu

- Ühendage täiteliitmik täitenipliga (5) ja täitke mahuti veidi alla märgistust MAX. Selleks järgige ptk 4.8 juhiseid.

8.3 Ajutine kasutuselt kõrvaldamine

Ajutine kasutuselt kõrvaldamine toimub voolutoite lahutamise teel.

8.4 Kasutuselt kõrvaldamine ja utiliseerimine

Lõplikuks kasutuselt kõrvaldamiseks tuleb järgida kehtivaid seaduses sätestatud utiliseerimise eeskirju. Tekkivate kulude hüvitamise korral võib tootja toote utiliseerimiseks tagasi võtta. Komponentide ringlussevõetavus on välja toodud.

TÄHELEPANU!

Pumba kahjustamine

Kontrollige täitmisel, et mahutisse ei satuks mustust.

Mahuti ületäitmine

Arvestage määrdeaine paisumisega temperatuuri tõusmisel.

Utiliseerimine, joonis 12



9. Hooldus, puhastamine ja remont

9.1 Üldist

Ebaõigest hooldusest, remondist või puhas- tusest tulenevate kahjude eest on igasugune tootjapoolne vastutus välistatud.

9.2 Hooldus

- Kliendi poolt hooldatavad osad puuduvad.

9.3 Puhastamine

- Kõikide välispindade põhjalik puhasta- mine. Ärge kasutage agressiivseid puhas- tusvahendeid. Seespidine puhastamine on vajalik ainult siis, kui kogemata kasu- tatakse mustunud määrdeainet.

9.4 Kileklaviatuuri vahetamine

Kileklaviatuuri väljavahetamiseks tehke järgmist:

- Lahutage pump elektrivõrgust. Keerake lahti kruviühendus (5.1) pistikul (A1) ja tõmmake pistik lahti.
- Keerake pumbakorpuse kaane neli kruvi (11) välja ja võtke kaas ettevaatlikult al- lasuunas maha.
- Tõstke juhtplaat (10) ettevaatlikult alt- poolt üles kaanel olevast hoidikust välja,

kuni juhtplaadi sinine pistik (10.1) on hästi ligipääsetav.

- Tõmmake sinine pistik juhtplaadi küljest lahti.
- Võtke pealekleebitud kileklaviatuur et- tevaatlikult korpuse küljest lahti ning ee- maldage see koos ühendusjuhtmega.
- Pistke uue kileklaviatuuri ühendusjuhe eestpoolt läbi korpuses oleva kilekla- viatuuri ava ning pistke see vastavasse pesasse juhtplaadil. Jälgige pistiku õiget asendit.
- Pistke juhtplaat ettevaatlikult hoidikusse.
- Kleepige uus kileklaviatuur korpusele.
- Paigaldage pumbakorpuse kaas nelja uue mikrokapslis kruvi (11) abil.

Pingutusmoment = 1,6 Nm + 0,8 Nm.

- Paigaldage pistik A1 tagasi, et ühendada pump vooluvõrku.

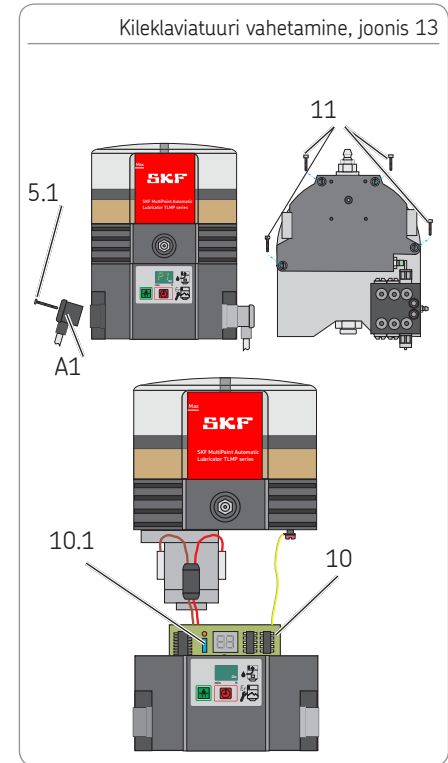

10. Tõrge, põhjus ja kõrvaldamine

Tõrketeated		
Veateade näidikul	Tähendus	Abinõu
Veateade LI	<ul style="list-style-type: none"> Tühjenemise eelteade Alles on vähe määrdeainet. Kuva asendub kuvaga „Pump töötab“. 	<ul style="list-style-type: none"> Täitke mahuti
Veateade LL	<ul style="list-style-type: none"> Tühjenemisteade Määrdeaine on otsas. Pump lõpetab veel käimasoleva määrdeatsükli. Taaskäivitamine võimalik alles pärast mahuti täitmist 	<ul style="list-style-type: none"> Täitke mahuti
Veateade EP	<ul style="list-style-type: none"> Kileklaviatuuri viga või näidiku viga 	<ul style="list-style-type: none"> Vahetage kileklaviatuur välja Vahetage juhtplaat välja
Veateade Er	<ul style="list-style-type: none"> Tekkinud on täpsemalt määratlemata viga. 	<ul style="list-style-type: none"> Vahetage juhtplaat või vajadusel kogu pump välja
Kui see ei aita viga tuvastada ja kõrvaldada, võtke palun ühendust meie klienditeenindusega.		

Pumpade mehaanilised tõrked

Tõrge	Võimalik põhjus / vea tuvastamine	Abinõu
Õhumullid määrdeaines/määrdesüsteemis	<ul style="list-style-type: none"> ○ Visuaalne õhumullide olemasolu kontroll määrdeaines 	<ul style="list-style-type: none"> ○ Õhutustage määrdeaine (vajadusel aktiveerige korduvalt lisamäärimine)
Mahuti õhutusava ummistunud	<ul style="list-style-type: none"> ○ Mahuti õhutusava visuaalne kontroll määrdeainega ummistumise suhtes 	<ul style="list-style-type: none"> ○ Eemaldage määrdeaine mahuti õhutusavast
Pumbaelemendi imiava ummistunud	<ul style="list-style-type: none"> ○ Pärast pumbaelemendi mahavõtmist 	<ul style="list-style-type: none"> ○ Demonteerige ja puhastage pumbaelement
Pumbaelemendi kolvid kulunud Pumbaelemendi tagasilöögiklapp defektne	<ul style="list-style-type: none"> ○ Surve tekitamine ebapiisav 	<ul style="list-style-type: none"> ○ Vahetage pumbaelement välja
Rõhu reguleeriventiil defektne Ummistus määrimiskohas või SSV-jaoturis	<ul style="list-style-type: none"> ○ Määrdeaine väljatungimine rõhu reguleeriventiilil 	<ul style="list-style-type: none"> ○ Vahetage rõhu reguleeriventiil välja. Kontrollige määrimiskohta ja SSV-jaoturit ning vajadusel kõrvaldage tõrge

Kui see ei aita viga tuvastada ja kõrvaldada, võtke palun ühendust meie klienditeenindusega.

Pumpade mehaanilised tõrked

Tõrge	Võimalik põhjus / vea tuvastamine	Abinõu
Määrdeaine kogus ühes või mitmes määrimiskohas erineb projekteeritud väärtustest	<ul style="list-style-type: none"> ○ Pausiaeg või jaoturi töötsüklite arv valesti seadistatud. ○ Väljundavade vale koondamine SSV-jaoturil 	<ul style="list-style-type: none"> ○ Kontrollige pausiaja ja jaoturi töötsüklite arvu seadistust ning vajadusel korrigeerige seda ○ Kontrollige väljundavade koondamist ja vajadusel korrigeerige
Pump töötab pidevalt / pump ei lülitu välja	<ul style="list-style-type: none"> ○ Jaoturi kontrolltihvt ei liigu sensorüliti lülitusvahemiks või ei asu kontrolltihvt sensorüliti ees keskel. 	<ul style="list-style-type: none"> ○ Kontrollige kontrolltihvti asendit ja vahekaugust (vahekaugus < 0,5 mm) ja vajadusel korrigeerige seda.

Kui see ei aita viga tuvastada ja kõrvaldada, võtke palun ühendust meie klienditeenindusega.

Elektrilised tõrked

Tõrge	Võimalik põhjus / vea tuvastamine	Abinõu
Pumba voolutoide katkenud	<ul style="list-style-type: none"> ○ Tuvastatav: pumba displei kustunud; eespool ühendatud masina/sõiduki viga. ○ Väline kaitse defektne ○ Voolutoite pistik (A1) pumbal pole korralikult kinnitatud 	<ul style="list-style-type: none"> ○ Vt ettepoole ühendatud masina/sõiduki dokumentatsiooni ○ Kontrollige välist kaitset ja vajadusel vahetage see välja ○ Kontrollige pistikut (A1) korraliku kinnituse suhtes ja vajadusel korrigeerige seda
Voolutoide juhtplaadilt mootorile katkenud	<ul style="list-style-type: none"> ○ Pumba displei kustunud 	<ul style="list-style-type: none"> ○ Kontrollige voolutoidet juhtplaadilt mootorile ja vajadusel korrigeerige seda
Mootor ei tööta, vaatamata ringlevale segmendi näidikule	<ul style="list-style-type: none"> ○ Mootori ühendus vigane 	<ul style="list-style-type: none"> ○ Kontrollige mootori ühendust vastava ülilitus-skeemi alusel.
Mootor defektne	<ul style="list-style-type: none"> ○ Pump ei tööta pärast lisamäärimise aktiveerimist, hoolimata voolutoite olemasolust välisel seadmel ja juhtplaadil 	<ul style="list-style-type: none"> ○ Vahetage pump välja

Kui see ei aita viga tuvastada ja kõrvaldada, võtke palun ühendust meie klienditeenindusega.

11. Varuosad

Varuosad on mõeldud üksnes defektsete osade väljavahetamiseks.
Olemasolevate pumpade modifitseerimine pole seega lubatud (v.a doseerimiskruvid).

11.1 SSV-jaotur

Tähistus	Tk	Toote number
SSV-jaotur 8 K paigaldamine taha (kontrolltihvtiga)	1	TLMP 1-D8
SSV-jaotur 18 K paigaldamine taha (kontrolltihvtiga)	1	TLMP 1-D18

11.2 Tihendikomplekt

Tähistus	Tk	Toote number
Tihendikomplekt		TLMP 1-S

11.3 Vahtfilter

Tähistus	Tk	Toote number
Vahtfilter	1	TLMP 1-F

11.4 Torud ja liitmikud

Tähistus	Tk	Toote number
20 m toru	1	TLMP 1-T
Ühenduskomplekt (20 m toru, 7 sulgekorki, 8 toruliitmikku, 8 määride väljelaskeava)	1	TLMP 1-TC

11.5 Kileklaviatuur

Tähistus	Tk	Toote number
Iseliimuv kileklaviatuur	1	TLMP 1-K

11.6 Pumbaelement

Tähistus	Tk	Toote number
Pumbaelement D6	1	TLMP 1-P

11.7 Adapter M22 x 1,5

Tähistus	Tk	Toote number
Adapter M22 x 1,5	1	TLMP 1-A

Joonis 11.1

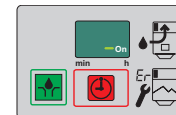

Joonis 11.2

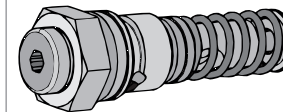

Joonis 11.3

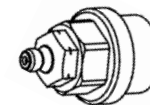

11.8 Mahuti

Tähistus	Tk	Toote number
Läbipaistev 1-liitrine mahuti tihendi ja kleebistega	1	TLMP 1-R

11.9 Korpusekatete vahetuskomplekt

Tähistus	Tk	Toote number
Korpusekatete vahetuskomplekt	1	TLMP 1-H

Vahetuskomplekt koosneb järgmistest osadest: korpuse kate koos membraaniga, kileklaviatuur, korpuse tihend, toitepistik koos kaitseklapiga, vastav arv mikrokapslis kruvisid ja vajalikke kleebiseid.

Joonis 11.4

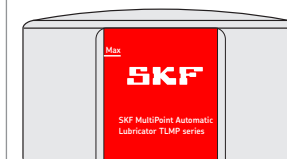

Joonis 11.5

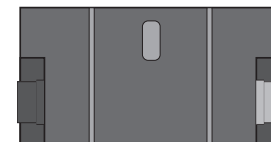

11.10 Mootorid V DC

Tähistus	Tk	Toote number
Pumba mootor 24 V DC	1	TLMP 1-M24

11.11 Mootori ühendused V DC

Tähistus	Tk	Toote number
Mootori ühendus V DC	1	TLMP 1-W

11.12 Elektriühendused

Tähistus	Tk	Toote number
Kandilise pistiku ühenduspesa (must) 10 m juhtmega	1	TLMP 1-S

11.13 Juhtplaadi vahetuskomplekt

	pinge	Sillus	Tk	Toote number	
	120	VAC	EI	1	TLMP 1-C120
	230	VAC	EI	1	TLMP 1-C230
	24	V DC	EI	1	TLMP 1-C24

Vahetuskomplekt koosneb järgmistest osadest: juhtplaat, korpuse tihend, vastav arv mikrokapslis korpuse kruvisid ja hooldusjuhend juhtplaadi vahetamiseks.

Joonis 11.6

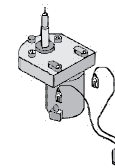

Joonis 11.7



Joonis 11.8

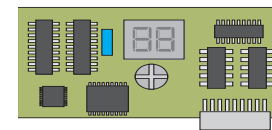

12. Lülituskeemid

12.1 Legend

Juhtmevärvid vastavalt IEC 60757							
Lühend	Värv	Lühend	Värv	Lühend	Värv	Lühend	Värv
BK	Must	GN	Roheline	WH	Valge	PK	Roosa
BN	Pruun	YE	Kollane	OG	Oranž	TQ	Türkiis
BU	Sinine	RD	Punane	VT	Violetne		

Komponendid			
Lühend	Tähendus	Lühend	Tähendus
X1	Pistik ühenduse A1 jaoks	LL	Tühjenemisteade
X2	Pistik ühenduse A2 jaoks	LLV	Tühjenemisteade hoiatusega
X6	Pistik tühjenemisteade ühenduse jaoks	PCB	Juhtplaat
X9	Pistik ühendamiseks välise SSV-jaoturiga	mP	Mikroprotsessor
CS	Tsüklilüliti	mKP	Näidiku kuva
L	Surveklapp	MC	Masinakontakt
FE	Ferriitsüdamik	IS	Sõidulüliti/süüde
PE	Maandusjuhe	M	Mootor
F1	Väline kaitse		
F2			

12.2 Ühenduspistiku viikude jaotus

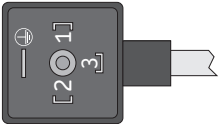
Ühenduse A1/X1 viikude jaotus			
Pin 1	Pin 2	Pin 3	PE
Y	Y	Y	Y
RD	BN	BK	GN/YE
kandiline pistik EN 175301-803/DIN 43650/A			
			

12.3 Lülituskeem 24 V DC, kandilise pistikuga

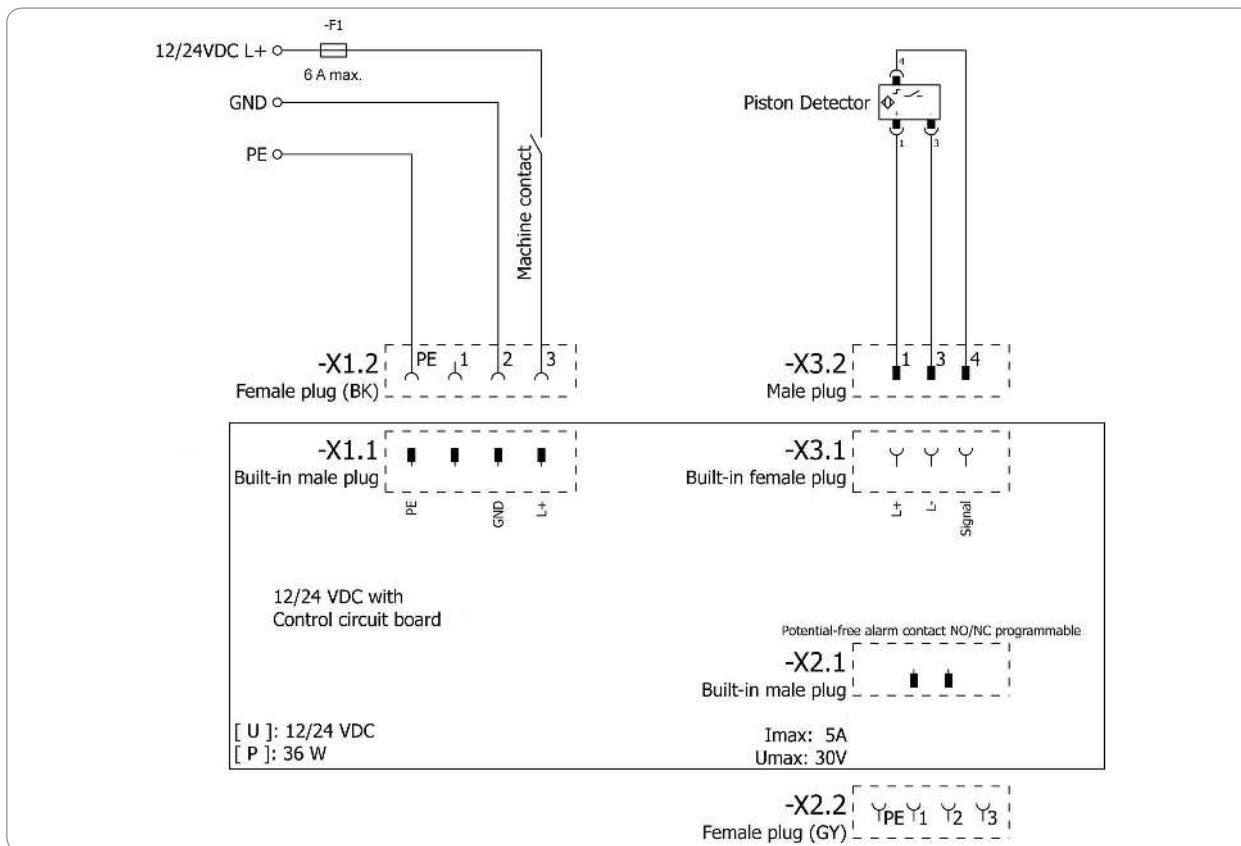

12.4 Lülituskeem 120 V DC, kandilise pistikuga

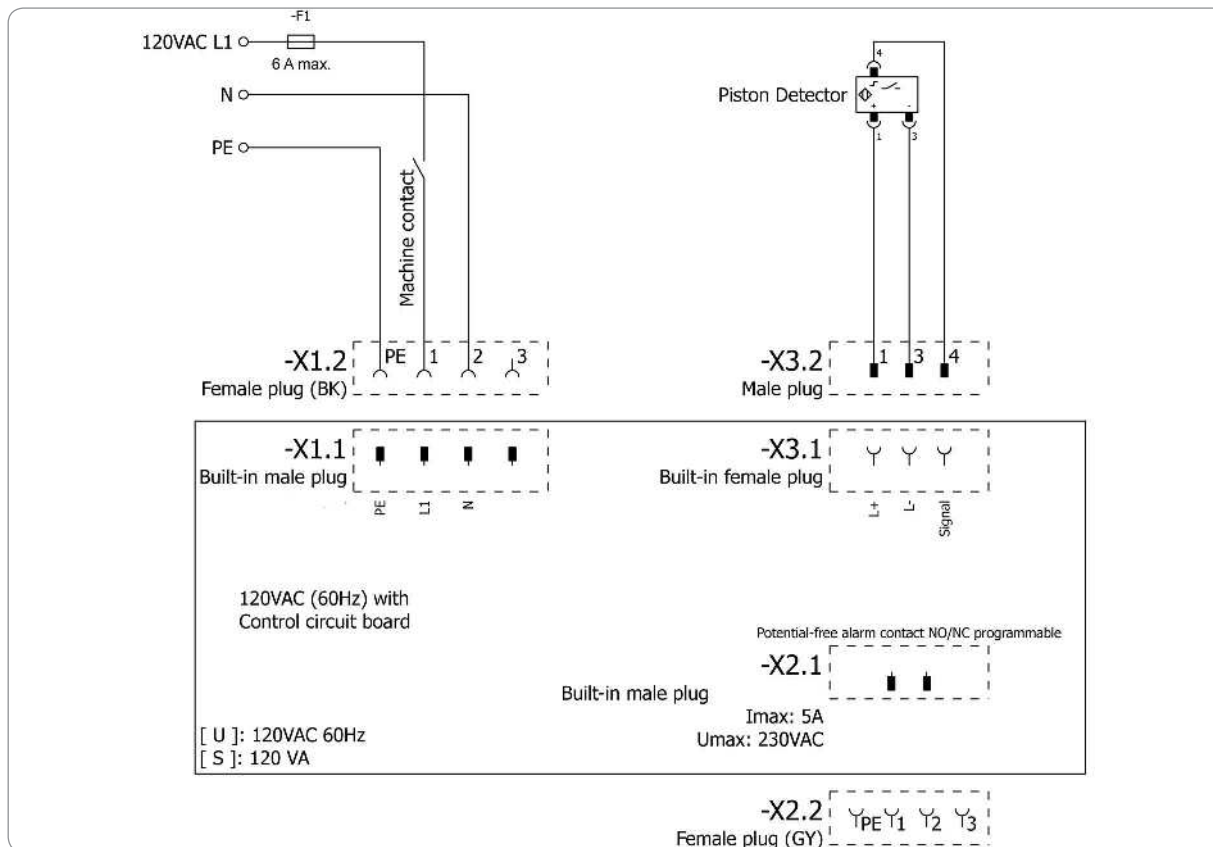

12.5 Lülituskeem 230 V DC, kandilise pistikuga

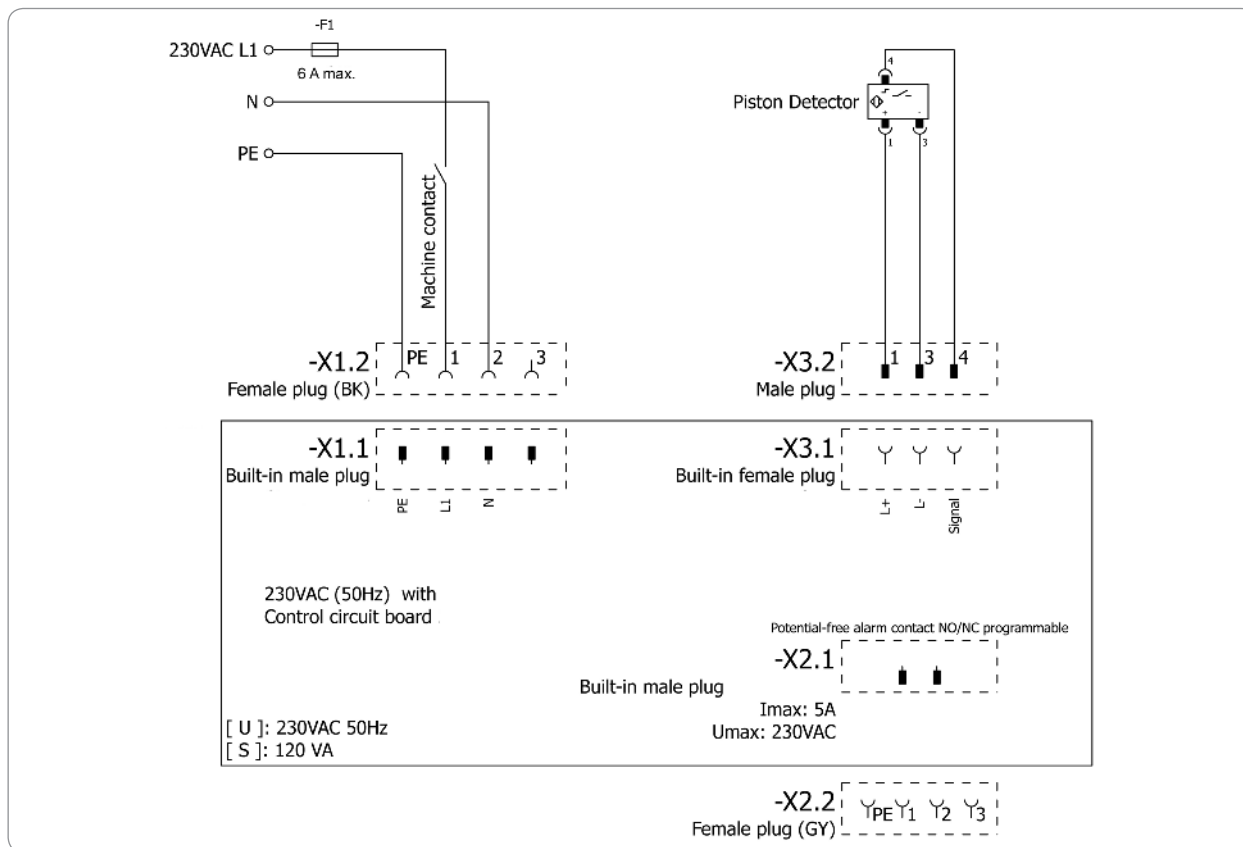



SKF Maintenance Products
Kelvinbaan 16
3439 MT Nieuwegein
Holland
www.mapro.skf.com

MP5460ET
951-171-030-ET
Versioon 03
20.05.2017

The Power of Knowledge Engineering

Oma rohkem kui saja-aastase ajaloo jooksul on firma SKF spetsialiseerunud viiele kompetentsiplatvormile ja laiale oskusteabele. Sellelt baasilt pakume üle kogu maailma lahendusi originaalvarustuse tootjatele ja teistele tootjatele peaaegu kõikides tööstussektorites.

Meie viis kompetentsiplatvormi on: laagrid ja laagriüksused, tihendid, määrdesüsteemid, mehhatronika (mehaaniliste ja elektrooniliste komponentide ühendamine, parandamiseks klassikaliste süsteemide võimsust) ning laialdased teenused, alates 3D arvutisimulatsioonidest kuni kaasaegsete diagnostikasüsteemideni töökindluse tagamiseks ning seadmehalduseni. SKF on maailma juhtivaid ettevõtteid ning garanteerib oma klientidele ühtsed kvaliteedistandardid ja toodete saadavuse üle kogu maailma.

Oluline info toote kasutamise kohta



Kõiki SKF-i tooteid võib kasutada ainult otstarbekohaselt, nagu kirjeldatud vastavas kasutusjuhendis.

Mitte kõik määrdeained pole keskmäärdesüsteemis edastatavat. Soovi korral kontrollib SKF kasutaja poolt valitud määrdeainet keskmäärdesüsteemides edastatavuse suhtes.

SKF-i poolt toodetud määrdesüsteeme ja nende komponente ei tohi kasutada koos gaaside, veeldatud gaaside, rõhu all vabanevate gaaside ja aurudega ning selliste vedelikega, mille aururõhk ületab maksimaalselt lubatud temperatuuri juures normaalset atmosfäärirõhku (1013 mbar) rohkem kui 0,5 baari võrra.



SKF TLMP-sarja 1008/1018



MP5460FI
951-171-030-FI
20.05.2017
Versio 03



EY-liittämisvakuutus konedirektiivin 2006/42/EY liitteen II osan 1 B mukaisesti

Valmistaja SKF Maintenance Products, Kelvinbaan 16, 3439 MT Nieuwegein, Alankomaat, vakuuttaa täten, että osittain valmis kone:

Kuvaus: pumppu voiteluaineen jaksoittaiseen pumppaamiseen keskusvoitelujärjestelmän sisällä
 Tyyppi: TLMP 1008/TLMP 1018
 Osanumero: TLMP 1008/24DC, TLMP 1018/24DC, TLMP 1008/120V, TLMP 1018/120V, TLMP 1008/230V, TLMP 1018/230V
 Valmistusvuosi: Ks. tyyppikilpi

täyttää markkinoille saattamisen ajankohtana seuraavassa mainitut konedirektiivissä 2006/42/EY määritellyt olennaiset terveys- ja turvallisuusvaatimukset.
 1.1.2, 1.1.3, 1.3.2, 1.3.4, 1.5.1, 1.5.6, 1.5.8, 1.5.9, 1.6.1, 1.7.1, 1.7.3, 1.7.4

Asiaankuuluvat tekniset asiakirjat on laadittu kyseisen direktiivin liitteen VII osan B mukaisesti. Valmistaja sitoutuu toimittamaan asiaankuuluvat tekniset asiakirjat elektronisessa muodossa kansallisille viranomaisille kyseisten viranomaisten pyydettyä asiakirjojen esittämistä asianmukaisin perustein. Teknisten asiakirjojen laatimiseen valtuutettu henkilö on teknisistä standardeista vastaavan osaston johtaja, ks. valmistajan osoite.

Asiaankuuluvilla alueilla on sovellettu lisäksi seuraavia direktiivejä ja (yhdenmukaistettuja) standardeja:

2011/65/EU RoHS II
 2014/30/EU Sähkömagneettinen yhteensopivuus | Teollisuus

Standardi	Painos	Standardi	Painos	Standardi	Painos	Standardi	Painos
DIN EN ISO 12100	2011	DIN EN 60947-5-1	2010	DIN EN 61000-6-2	2006	DIN EN 61000-6-4	2011
DIN EN 809	2012	DIN EN 61131-2	2008	Oikaisu	2011	DIN EN 60947-5-1	2010
DIN EN 60204-1	2007	Oikaisu	2009	DIN EN 61000-6-3	2011		
Oikaisu	2010	DIN EN 60034-1	2011	Oikaisu	2012		
DIN EN 50581	2013	DIN EN 61000-6-1	2007				

Osittain valmiin koneen saa ottaa käyttöön vasta sen jälkeen, kun sen koneen, jonka yhteyteen osittain valmis kone on määrä yhdistää, on todettu täyttävän konedirektiivin 2006/42/EY ja kaikkien muiden sovellettavien direktiivien vaatimukset.
 Nieuwegein, 02.01.2017

Sébastien David
 tuotekehitys- ja laatuasioista johtaja,
 Nieuwegein, Alankomaat
 SKF Maintenance Products



Julkaisutiedot

Valmistaja

SKF Maintenance Products
Kelvinbaan 16
3439 MT Nieuwegein
Alankomaat
www.mapro.skf.com
www.skf.com/lubrication

Koulutustilaisuudet

SKF järjestää tuotteiden yksityiskohtiin perehdyttäviä koulutustilaisuuksia, joista hankkimansa tietämyksen perusteella asiakkaiden on mahdollista käyttää tuotteitaan mahdollisimman turvallisesti ja taloudellisesti. Asiakkaiden kannattaa osallistua näihin koulutustilaisuuksiin. Lisätietoja saat omalta SKF-asiakaspalvelultasi.

Copyright

© Copyright SKF
Kaikki oikeudet pidätetään.

Virhevastuu

Tämä opas ei sisällä virhevastuuta koskevia väitteitä. Tätä koskevat tiedot on ilmoitettu valmistajan julkaisemissa yleisissä sopimusehdoissa.

Vastuuvapauslauseke

Valmistaja ei vastaa seuraavien tekijöiden aiheuttamista vahingoista:

- o Tuotteen käyttö määritellystä käyttötarkoituksesta poikkeavasti (väärinkäyttö), tuotteen virheellinen asentaminen, käyttö, säätäminen, huoltaminen, korjaaminen, huolimattomuus tai onnettomuudet
- o Järjestelmään sopimattomien voiteluainesten käyttö
- o Virheellinen toiminta häiriötilanteissa
- o Omavaltaiset muutokset tuotteeseen
- o Muiden kuin SKF:n alkuperäisvaraosien käyttö

Valmistaja vastaa tuotteidensa käytöstä aiheutuvista menetyksistä tai vahingoista korkeintaan tuotteiden kauppahinnan määrään saakka. Valmistaja ei vastaa minkäänlaisista välillisistä vahingoista.































Sisällysluettelo

EY-liittämisvakuutus konedirektiivin 2006/42/EY liitteen II osan 1 B mukaisesti.....	2
Merkkien, ohjetekstien ja lyhenteiden selitykset.....	6
1. Turvallisuusohjeet	8
1.1 Yleisiä turvallisuusohjeita.....	8
1.2 Laitteen käsittelyä koskevat yleisohjeet.....	8
1.3 Käyttötarkoitukset.....	9
1.4 Ennakoitavissa oleva väärinkäyttö	9
1.5 Muoviosien maalaaminen.....	9
1.6 Tuotteeseen tehtävät muutokset	10
1.7 Kielletyt toimenpiteet	10
1.8 Toimitusta edeltävät tarkastukset.....	10
1.9 Muut tuotetta koskevat asiakirjat.....	10
1.10 Merkinnät tuotteessa.....	11
1.11 Tyypikilpeä koskevia huomautuksia.....	11
1.12 CE-merkintää koskevia huomautuksia	11
1.13 Pumpun käyttöön oikeutetut henkilöt	12
1.14 Ohjeita yrityksen ulkopuoliselle tekniselle henkilöstölle	12
1.15 Henkilönsuojainten antaminen työntekijöiden käyttöön.....	12
1.16 Kuljetus, kokoaminen, huolto, häiriötilanteet, korjaus, käytöstä poistaminen, hävittäminen	13
1.17 Ensimmäinen käyttöönotto, päivittäinen käyttöönotto	14
1.18 Puhdistus	14
1.19 Jäännösriskit	15
2. Voiteluaineet	17
2.1 Yleistä	17
2.2 Voiteluaineiden valinta	17
2.3 Sopivuus eri materiaaleille	17
2.4 Lämpötilaominaisuudet	17
2.5 Voiteluaineiden vanheneminen.....	18
2.6 SKF-voiteluaineille suositeltava lämpötila-alue	19
3. Yleiskuva / toiminnan kuvaus	20
3.1 SSV-jakajien annostelumäärän muuttaminen	22
3.2 Tarpeettoman voiteluaineen paluuvirtaus pumppuun.....	23
3.3 Kalvonäppäimistö	24
3.4 Tietojen näyttö näyttötilassa	25
3.5 Tietojen näyttö ohjelmointitilassa	25
4. Tekniset tiedot	28
4.1 Yleiset tekniset tiedot.....	28
4.2 Sähköiset osat	29
4.3 Pumppujen tehdasasetukset	30
4.4 Kiristysmomentit.....	31
4.5 Vaadittava voiteluaineiden jäykkyys jaksoittaisen tyhjän säiliön ilmoituksen tapauksessa.....	31
4.6 Säiliön hyötytilavuus.....	32
4.7 Voiteluaineen tarve tyhjän pumpun ensitäytön yhteydessä	32
5. Toimitus, palautus ja varastointi	33
5.1 Toimitus.....	33
5.2 Palautuslähetykset.....	33
5.3 Varastointi.....	33
6. Asennus	34
6.1 Yleistä	34
6.2 Lisäosat.....	34
6.3 Vähimmäisasennusmitat	35
6.4 Liitäntämitat	36
6.5 Liittäminen sähköisesti.....	37
6.6 Pumppujen ensitäyttö	38
6.7 Ohjelmointi	39

7.	Käyttöönotto	40	11.11	Moottorin liitännät V DC	50
7.1	Yleistä	40	11.12	Sähköliitännät	50
7.2	Lisävoitelun käynnistäminen	40	11.13	Ohjauksortin vaihtosarja	50
8.	Käyttö, käytöstä ottaminen ja hävittäminen	41	12.	Kytkentäkaaviot	51
8.1	Yleistä	41	12.1	Selite	51
8.2	Säiliön täyttäminen käytön aikana	41	12.2	Liittimen johdinjärjestys	52
8.3	Poistaminen käytöstä tilapäisesti	41	12.3	Kytkentäkaavio 24 V DC, varustuksessa kuutiomainen liitin	53
8.4	Käytöstä poistaminen ja hävittäminen	41	12.4	Kytkentäkaavio 120 V DC, varustuksessa kuutiomainen liitin	54
9.	Huolto, puhdistus ja korjaus	42	12.5	Kytkentäkaavio 230 V DC, varustuksessa kuutiomainen liitin	55
9.1	Yleistä	42			
9.2	Huolto	42			
9.3	Puhdistus	42			
9.4	Kalvonäppäimistön vaihto	42			
10.	Häiriöt, häiriöiden syyt ja häiriöiden poistaminen	43			
11.	Varaosat	47			
11.1	SSV-jakaja	47			
11.2	Tiivistesarja	47			
11.3	Vaahtomuovisuodatin	47			
11.4	Putkilinjat ja liitännät	47			
11.5	Kalvonäppäimistö	48			
11.6	Pumppuelementti	48			
11.7	Adapteri M22 x 1,5	48			
11.8	Säiliö	49			
11.9	Pesän kansien vaihtosarja	49			
11.10	Moottorit V DC	50			

Merkkien, ohjetekstien ja lyhenteiden selitykset

Tässä oppaassa käytetään seuraavia lyhenteitä. Turvallisuusohjeissa käytettävät merkit ilmaisevat vaaran lajin ja lähteen.

	Yleinen varoitusmerkki		Varallinen jännite		Putoamisvaara		Kuumia pintoja
	Nieluun joutumisen vaara		Ruhjoutumisen vaara		Painesuihku		Riippuva taakka
	Staatisselle sähkölle herkkiä komponentteja		Räjähdysvaara		Räjähdyssuojattu komponentteja		
	Käytettävä henkilönsuojaimia (suojalasit)		Käytettävä henkilönsuojaimia (kasvosuojain)		Käytettävä henkilönsuojaimia (suojakäsineet)		Käytettävä henkilönsuojaimia (suojavaatetus)
	Käytettävä henkilönsuojaimia (turvajalkineet)		Tuote irrotettava.		Yleinen määräysmerkki		
	Asiattomat henkilöt pidettävä loitolla		Suojajohdin		Turvallinen pienoisjännite (Safety extra-low voltage, lyh. SELV)		Turvallinen galvaaninen erotus (SELV)
	CE-merkintä		Hävittäminen, kierrättäminen		Sähkö- ja elektroniikkalaitteiden ympäristöstävällinen hävittäminen		
	VAARA	Kuolema, vakava loukkaantuminen	Välitön uhka		Suoritusjärjestyksessä esitetyt toimitaohjeet		
	VAROITUS	Vakava loukkaantuminen	Mahdollista		Luettelot		
	VAROIVASTI	Lievä loukkaantuminen	Mahdollista		viittaa muihin tekijöihin, syihin tai seurauksiin		
	HUOMIO	Esinevahinkoja	Mahdollista				

Lyhenteet ja muunnuskertoimet					
		°C	celsiusaste	°F	fahrenheitaste
noin	noin	K	kelvin	Oz.	unssi
s.o.	se on	N	newton	fl. oz.	nesteunssi
jne.	ja niin edelleen	h	tunti	in.	tuuma
mahd.	mahdollisesti	s	sekunti	psi	pounds per square inch
tarv.	tarvittaessa	d	päivä	sq.in.	square inch
yl.	yleensä	Nm	newtonmetri	cu. in.	cubic inch
ml.	mukaan luettuna	ml	millilitra	mph	miles per hour
min.	vähintään	ml/d	millitraa päivässä	rpm	kierroksia minuutissa
maks.	enintään	ccm	kuutiosenttimetri	gal.	gallona
min	minuutti	mm	millimetri	lb.	pound
jne.	ja niin edelleen	l	litra	hp	horse power
esim.	esimerkiksi	db (A)	äänenpainetaso	kp	kilopond
kW	kilowatti	>	suurempi tai yhtä suuri kuin	fpsec	feet per second
U	jännite	<	pienempi kuin	Muunnuskertoimet	
R	sähköinen vastus (resistanssi)	±	plusmiinus	Pituus	1 mm = 0.03937 in.
I	virranvoimakkuus	∅	halkaisija	pinta-ala	1 cm ² = 0,155 sq.in
V	voltti	kg	kilogramma	tilavuus	1 ml = 0.0352 fl.oz.
W	watti	suht. kost.	suhteellinen kosteus		1 l = 2.11416 pints (US)
AC	vaihtovirta	≈	noin	massa	1 kg = 2,205 lbs
DC	tasavirta	=	yhtä suuri kuin		1 g = 0.03527 oz.
A	ampeeri	%	prosentti	tiheys	1 kg/cm ³ = 8.3454 lb./gal(US)
Ah	ampeiritunti	‰	promille		1 kg/cm ³ = 0.03613 lb./cu.in.
Hz	taajuus (hertseinä)	≥	suurempi tai yhtä suuri kuin	voima	1 N = 0.10197 kp
nc	normally closed	≤	pienempi tai yhtä suuri kuin	paine	1 bar = 14.5 psi
no	sulkeutuva kosketin (normally open)	mm ²	neliömillimetri	lämpötila	°C = (°F-32) x 5/9
OR	looginen TAI	rpm	kierroksia minuutissa	teho	1 kW = 1.34109 hp
&	looginen JA			kiihtyvyyys	1 m/s ² = 3.28084 ft./s ²
				nopeus	1 m/s = 3.28084 fpsec.
					1 m/s = 2.23694 mph

1. Turvallisuusohjeet

1.1 Yleisiä turvallisuusohjeita

- Omistajan on huolehdittava siitä, että kaikki koneeseen liittyviin työtehtäviin nimetyt henkilöt samoin kuin kaikki viime mainittujen henkilöiden valvonnasta tai opastamisesta vastaavat henkilöt ovat lukeneet tämän oppaan. Omistajan on niin ikään varmistettava, että henkilöstä on ymmärtänyt oppaan sisällön täydellisesti. Tuotetta ei saa ottaa käyttöön eikä käyttää perehtymättä ensin tähän oppaaseen.
- Opas on säilytettävä vastaisen käytön varalle.
- Oppaassa kuvatut tuotteet on valmistettu tekniikan nykytason mukaisesti. Tuotteista saattaa silti aiheutua henkilö- tai esinevahinkoja, mikäli tuotteita käytetään muutoin kuin niille määritelyyn tarkoitukseen.
- Turvallisuutta mahdollisesti heikentävät häiriöt on poistettava viipymättä. Tämän oppaan lisäksi on noudatettava tapaturmien ehkäisyä ja ympäristönsuojelua koskevia säännöksiä ja yleispäteviä ohjeita.

1.2 Laitteen käsittelyä koskevat yleisohjeet

- Tätä tuotetta saa käyttää vain tietoisena tuotteen käyttöön liittyvistä vaaratekijöistä. Tuotteen on myös oltava teknisesti virheettömässä kunnossa. Käytön yhteydessä on myös noudatettava tämän oppaan sisältämiä ohjeita.
- Käyttäjän on perehdyttävä tuotteen toimintoihin ja toimintatapaan. Oppaan sisältämiä kokoonpanoa ja käyttöä koskevia ohjeita sekä yksittäisten vaiheiden suoritusjärjestystä on noudatettava.
- Tuotteen kuntoon tai kokoonpanon/käytön vaatimiin toimenpiteisiin liittyvät epäselvyydet on selvitettävä ennen mainittujen toimenpiteiden aloittamista. Käyttö on kielletty ennen näiden epäselvyyksien selvittämistä.
- Asiattomat henkilöt on pidettävä loitolla.
- Kaikkia suoritettavan työtehtävän kannalta olennaisia turvallisuusmääryksiä ja yrityksen sisäisiä toimintaohjeita on noudatettava.
- Eri tehtäviin liittyvät vastualueet on määriteltävä selkeästi. Määriteltyjä vastualueita on myös noudatettava. Epäselvyydet ovat merkittävä turvallisuusriski.
- Suojuksia ja turvalaitteita ei saa poistaa, muuttaa eikä saattaa toimimattomiksi käytön aikana. Suojusten ja turvalaitteiden toiminta ja täydellisyys on myös tarkastettava säännöllisin väliajoin.
- Jos suojuksia ja turvalaitteita joudutaan irrottamaan, irrotetut suojukset ja turvalaitteet on asennettava takaisin paikalleen välittömästi työskentelyn päätyttyä. Suojusten ja turvalaitteiden toiminta on niin ikään tarkastettava asennuksen jälkeen.
- Työntekijän on poistettava omalla vastuualueellaan esiintyvät häiriöt. Jos työntekijä havaitsee häiriöitä oman vastuualueensa ulkopuolella, hänen on ilmoitettava havainnostaan viipymättä esimiehelleen.
- Käytä henkilönsuojaimia.
- Keskusvoitelujärjestelmän tai koneen osia ei saa käyttää työskentelyalustana eikä kiipeämisen apuvälineinä.

1.3 Käyttötarkoitus

Voiteluaineiden pumppaaminen tässä oppaassa ilmoitettujen keskusvoitelujärjestelmän teknisten tietojen mukaisesti:

Käyttö ainoastaan ammattimaisiin tarkoituksiin ja ainoastaan ammattihenkilöstön toimesta.

1.4 Ennakoitavissa oleva väärinkäyttö

Tuotteen käyttö tämän oppaan kuvauksesta poikkeavasti on ehdottomasti kielletty. Seuraavanlainen käyttö on erityisesti kielletty:

- Käyttö ilmoitetun lämpötila-alueen ulkopuolella
- Käyttö sellaisten laitteiden avulla, joita ei ole mainittu oppaassa
- Käyttö ilman sopivaa paineenrajoitusventtiiliä
- Jatkuvatoiminen käyttö
- Käyttö alueilla, joilla esiintyy reaktioherkkiä ja syövyttäviä aineita (esim. ympäristössä, jossa otsonikuormitus on suuri). Tämä voi vahingoittaa tiivisteitä ja pinnoitteita
- Käyttö alueilla, joilla esiintyy vaarallista säteilyä (esim. ionisoivaa säteilyä)

- Käyttö sellaisten CLP-asetuksen (EY 1272/2008) liitteen I osassa 2–5 ilmoitettujen vaarallisten aineiden ja vaarallisten seosten annostelemiseen, siirtämiseen tai varastointiin, jotka on varustettu varoitusmerkeillä GHS01 – GHS06 ja GHS08.
- Käyttö sellaisten kaasujen, nesteytettyjen kaasujen, liuenneiden kaasujen, höyryjen ja nesteiden pumppaamiseen, johtamiseen tai varastointiin, joiden höyrypressio on suurimmassa sallitussa käyttölämpötilassa 0,5 bar normaalin ilmanpaineen (1013 mbar) yläpuolella

1.5 Muoviosien maalaaminen

Kuvattuihin tuotteisiin kuuluvien muoviosien ja -tiivisteiden maalaaminen on kielletty. Pumppu on joko irrotettava tai pumpun muoviosat peitettävä ennen sen koneen maalaamista, johon pumppu on asennettu.

1.6 Tuotteeseen tehtävät muutokset

Omavaltaisilla muunnos- tai muutostoi-
menpiteillä voi olla ennalta arvaamattomia
vaikutuksia turvallisuuteen. Tämän vuoksi
omavaltaiset muunnos- tai muutostoi-
menpiteet on ehdottomasti kielletty.

1.7 Kielletyt toimenpiteet

Jotkin työtehtävät saattavat aiheuttaa häi-
riöitä, joita tehtävistä vastaavat työntekijät
eivät pysty tunnistamaan. Samoin myös
lainsäädäntö saattaa asettaa erityisvaati-
muksia joidenkin työtehtävien suorittami-
sesta vastaaville työntekijöille. Tämän vuoksi
seuraaviin työtehtäviin saavat ryhtyä vain
valmistajan asiantuntijat tai tehtäviin viralli-
sen pätevyyden saaneet henkilöt:

- Käyttölaitteisiin liittyvät korjaus- ja
muutostyöt
- Pumppelementtien mäntien vaihtami-
nen tai mäntiin liittyvät muutostyöt

1.8 Toimitusta edeltävät tarkastukset

Seuraavat tarkastukset on suoritettu ennen
tuotteen toimittamista:

- Turvallisuuteen ja toimintaan liittyvät
testaukset
- Standardien DIN EN 60204-1:2007/
VDE 0113-1:2007 mukaiset sähköiset
tarkastukset.

1.9 Muut tuotetta koskevat asiakirjat

Tämän oppaan lisäksi kulloisenkin koh-
deryhmän on noudatettava seuraavia
asiakirjoja:

- yrityksen sisäiset toimintaohjeet,
hyväksymismenettelyt
 - Käytettävän voiteluaineen
käyttöturvallisuustiedote
- Soveltuvilta osin:
- Projektisuunnitteluun liittyvät asiakirjat
 - Kaikkien muiden keskusvoitelujärjestel-
män toteuttamiseen tarvittavien kompo-
nenttien asiakirjat

1.10 Merkinnot tuotteessa



Varoitus vaarallisesta jännitteestä (vain vaihtovirralla toimivat pumput)



Pumpun pyörimissuunta

1.11 Tyypikilpeä koskevia huomautuksia

Tyypikilpi sisältää tärkeitä tuotekohtaisia tietoja, kuten tyypimerkin, tilausnumeron sekä erilaisia määräyksiin liittyviä tietoja. Merkitse tyypikilven tiedot tähän oppaaseen. Siten nämä tiedot ovat saatavilla myös siinä tapauksessa, että tyypikilven merkinnöistä ei ole jostain syystä enää mahdollista saada selvää.

Malli: _____

P. No. _____

S. No. _____

Valmistusvuosi _____

24 V DC

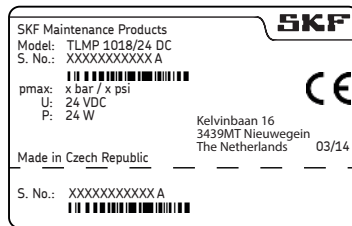

120 V AC

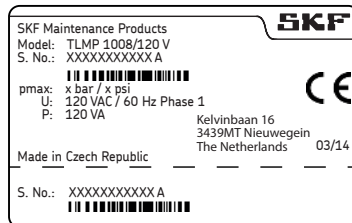

240 V AC

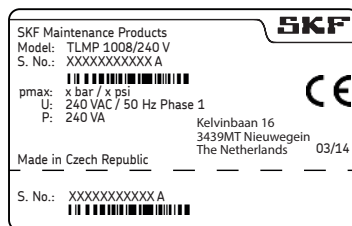

1.12 CE-merkintää koskevia huomautuksia

CE-merkinnän osalta on noudatettu seuraavien sovellettavien direktiivien vaatimuksia:

- 2014/30/EU Sähkömagneettinen yhteensopivuus
- 2011/65/EU (RoHS II) Direktiivi eräiden vaarallisten aineiden käytön rajoittamisesta sähkö- ja elektroniikkalaitteissa

Pienjännitedirektiiviä 2014/35/EU koskeva huomautus

Pienjännitedirektiivin 2014/35/EU asettamat suojaustavoitteet täyttyvät konedirektiivin 2006/42/EY

liitteen I kohdan 1.5.1 mukaisesti.

Painelaitedirektiiviä 2014/68/EU koskeva huomautus

Tuote ei saavuta suoritusarvojen vuosikielärajoja, jotka on määritelty painelaitedirektiivin 2014/68/EU artiklan 4 kohdan 1 alakohdan (a) alakohdassa (i). Samaisen direktiivin artiklan 4 kohdan 3 mukaan tuote jää siten direktiivin soveltamisalan ulkopuolelle.

1.13 Pumpun käyttöön oikeutetut henkilöt

1.13.1 Käyttäjä

Käyttäjä on henkilö, joka ammatillisen koulutuksensa, tietämyksensä ja kokemuksensa perusteella pystyy huolehtimaan normaaliin käyttöön liittyvistä tehtävistä ja toimenpiteistä. Näihin kuuluu myös kyky ehkäistä käytön aikana mahdollisesti syntyvät vaaratilanteet.

1.13.2 Mekaniikka-alan erikoishenkilö

Mekaniikka-alan erikoishenkilö on henkilö, joka ammatillisen koulutuksensa, tietämyksensä ja kokemuksensa perusteella pystyy tunnistamaan ja välttämään kuljetuksen, kokoonpanon, käyttöönoton, käytön, huollon, korjauksen ja purkamisen aikana mahdollisesti syntyvät vaaratilanteet.

1.13.3 Sähköalan erikoishenkilö

Sähköalan erikoishenkilö on henkilö, joka ammatillisen koulutuksensa, tietämyksensä ja kokemuksensa perusteella pystyy tunnistamaan ja välttämään sähköenergiasta mahdollisesti aiheutuvat vaaratilanteet.

1.14 Ohjeita yrityksen ulkopuoliselle tekniselle henkilöstölle

Tuotteen omistajan on perehdytettävä yrityksen ulkopuolinen tekninen henkilöstö ennen toimenpiteiden aloittamista yrityksen sisäisiin turvallisuusohjeisiin, voimassa oleviin työturvallisuusohjeisiin samoin kuin sen ylemmän tason koneen ja toimintoihin, johon tämä tuote on liitetty, kyseisen koneen turvalaitteet mukaan luettuina.

1.15 Henkilönsuojainten antaminen työntekijöiden käyttöön

Tuotteen omistajan on annettava työntekijöiden käyttöön kulloisenkin käyttöpaikan ja käyttötarkoituksen vaatimat henkilönsuojaimet. Jos työskentely tapahtuu räjähdysvaarallisissa tiloissa, näihin varusteisiin kuuluvat myös ESD-suojavaatetus ja ESD-työkalut.

1.16 Kuljetus, kokoaminen, huolto, häiriötilanteet, korjaus, käytöstä poistaminen, hävittäminen.

- Edellä mainituista toimenpiteistä on tiedotettava etukäteen kaikille niille henkilöille, joita nämä toimenpiteet voivat koskea. Noudata ilmoitettuja varo- ja työohjeita.
- Käytä kuljetukseen asianmukaisia kuljetus- ja nostovälineitä samoin kuin sopivia kuljetusreittejä.
- Kuumat ja kylmät olosuhteet saattavat rajoittaa huolto- ja korjaustöiden suorittamista (esim. voiteluaineen juoksevudessa tapahtuvien muutosten vuoksi). Tämän vuoksi huolto- ja korjaustyöt on syytä suorittaa huoneenlämpötilassa aina, kun tämä on mahdollista.
- Tee sekä itse tuote että se kone, jonka yhteyteen tuote liitetään, jännitteettömäksi, ennen kuin aloitat työskentelyn tuotteen parissa. Huolehdi myös siitä, että jännitettä ei voi kytkeä luvattomasti uudelleen tuotteeseen tai koneeseen.
- Huolehdi asianmukaisin toimenpitein siitä, että irrotetut liikkuvat osat eivät voi siirtyä paikaltaan työskentelyn aikana ja että ruumiinosat eivät voi jäädä pu-
ristuksiin odottamattomien liikkeiden seurauksena.
- Suorita tuotteeseen liittyvät kokoonpanotyöt aina liikkuvien osien liikealueen ulkopuolella. Säilytä aina myös riittävä etäisyys lämmön ja kylmyyden lähteisiin. Kokoonpanotyöt eivät saa vahingoittaa koneen tai ajoneuvon muita laiteyksiköitä. Työskentelystä ei saa myöskään aiheutua haittaa kyseisten laiteyksiköiden toiminnalle.
- Kuivaa tai peitä kosteat ja liukkaat pinnat tarpeen mukaan.
- Peitä kuumat tai kylmät pinnat tarpeen mukaan.
- Sähkökomponentteihin liittyviin työtehtäviin saa ryhtyä ainoastaan sähköalan ammattihenkilöstö. Sähkövarausten purkautumisen vaatima aika on tarvittaessa otettava huomioon. Järjestelmä on tehtävä paineettomaksi ennen sähkökomponentteihin liittyvien työtehtävien aloittamista. Työskentelyyn saa käyttää vain sähköisesti eristettyjä ja sähkötöihin soveltuvia työkaluja.
- Kytke sähköliitännät vain voimassa järjestelmään kuuluvan kytkentäkaavion ja voimassa olevien määräysten mukaisesti. Ota kytkemisen yhteydessä myös huomioon paikalliset liitäntäolosuhteet.
- Älä koske kaapeleihin tai sähkökomponentteihin märin tai kostein käsin.
- Sulakkeita ei saa ohittaa. Korvaa vialliset sulakkeet aina tyypiltään alkuperäistä vastaaviin sulakkeisiin.
- Varmista, että tuotteen maadoitus toimii moitteettomasti.
- Varmista, että suojajohdin on kytketty oikein.
- Pora reiät ainoastaan sellaisiin kohtiin, joissa reiästä ei voi aiheutua ongelmia. Älä poraa reikiä kantaviin osiin. Käytä mahdollisesti jo valmiiksi porattuja reikiä. Putket, letkut ja kaapelit eivät saa vahingoittua poraamisen yhteydessä.
- Kiinnitä huomiota mahdollisiin hankauskohtiin. Suojaa osat tarpeen mukaan.

- Kaikkien käytettävien komponenttien tulee soveltua käytettäväksi:
 - suurimmalla käyttöpaineella
 - ympäristön enimmäis-/vähimmäislämpötilassa
 - käytettävän voiteluaineen yhteydessä
 - vaadittavalla ATEX-vyöhykkeellä
 - käyttöpaikassa esiintyvissä käyttö- ja ympäristöolosuhteissa
- Osat eivät saa altistua vääntö-, leikkaus- eivätkä taivutusrasitukselle.
- Tarkasta kaikkien osien puhtaus ennen käyttöä. Puhdista osat, jos niissä on havaittavissa epäpuhtauksia.
- Voiteluainelinjat on syytä täyttää voiteluaineella ennen kokoonpanoa. Tämä helpottaa järjestelmän ilmaamista myöhemmässä vaiheessa.
- Noudata ilmoitettuja ruuviliitosten kiristysmomentteja. Käytä kiristämiseen kalibroitua momenttiavainta.
- Käytä sopivia nostovälineitä työskennellessäsi painavien osien parissa.
- Vältä irrotettujen osien sekoittuminen toisiinsa / osien virheellinen kokoaminen. Varusta osat sopivin merkinnöin.

1.17 Ensimmäinen käyttöönotto, päivittäinen käyttöönotto

Varmista, että:

- kaikki turvalaitteet ovat paikallaan ja toimintakunnossa.
- kaikki liitännät on yhdistetty oikein.
- kaikki osat on asennettu oikein.
- kaikki tuotteeseen kuuluvat varoitusmerkinnät ovat paikallaan, selvästi havaittavissa ja ehjiä.
- korvaa lukukelvottomat tai lisää puuttuvat varoitusmerkinnät viipymättä.

1.18 Puhdistus

- Palonarkojen puhdistusaineiden aiheuttama palo- ja räjähdysvaara. Käytä käyttötarkoitukseen sopiva puhdistusaineita, jotka eivät ole palonarkoja.
- Älä käytä voimakkaita puhdistusaineita.
- Poista puhdistusaineiden jäämät huolellisesti tuotteesta.
- Älä käytä höyry- tai painepesureita. Sähkökomponentit saattavat vaurioitua. Varmista pumppu IP-kotelointiluokka.
- Jännitteisten komponenttien puhdistaminen ei ole sallittua.
- Varusta kosteat alueet asianmukaisin merkinnöin.

1.19 Jäännösriskit

Jäännösriski	Esiintymismahdollisuus elinkaaren vaiheissa											Ehkäisy/korjaus
	A	B	C					G	H	K		
Nostettujen osien laskeutumisesta aiheutuvat henkilö- tai esinevahingot	A	B	C					G	H	K		Pidä asiattomat henkilöt loitolla. Nostettujen osien alla ei saa oleskella. Käytä osien nostamiseen asianmukaisia nostovälineitä.
Henkilö- tai esinevahinkoja tuotteen kalistumisen tai laskeutumis seurauksena, mikäli ilmoitettuja kiristysmomentteja ei noudateta.		B	C					G				Noudata ilmoitettuja ruuviliitosten kiristysmomentteja. Kiinnitä tuote ainoastaan komponentteihin, joiden nostokyky on riittävä. Jos kiristysmomentteja ei ole ilmoitettu, tällöin on käytettävä ruuvien kokoa vastaavia lujuusluokan 8.8 ruuveille määriteltyjä kiristysmomentteja.
Sähköiskujen aiheuttamia henkilö- tai esinevahinkoja liitoskaapelin vaurioitumisen seurauksena.		B	C	D	E	F	G	H				Tarkasta liitoskaapelin kunto ennen ensimmäistä käyttökertaa ja tämän jälkeen säännöllisin väliajoin. Kaapelia ei saa kiinnittää liikkuviin osiin eikä kohteisiin, joissa kaapeli altistuu hankaukselle. Jos tämä on kuitenkin välttämätöntä, käytä taittumissuojia tai suojaputkia.
Henkilö- tai esinevahinkoja voiteluaineen vuotamisen tai läikkymisen seurauksena		B	C	D		F	G	H	K			Ole varovainen säiliön täyttämisen ja voiteluainelinjojen liittämisen tai avaamisen yhteydessä. Käytä ainoastaan sellaisia hydraulikkaliittimiä ja putkia tai letkuja, jotka soveltuvat ilmoitetuille paineille. Voitelulinjoja ei saa kiinnittää liikkuviin osiin eikä kohteisiin, joissa kaapeli altistuu hankaukselle. Jos tämä on kuitenkin välttämätöntä, käytä taittumissuojia tai suojaputkia.
Elinkaaren vaiheet: A = kuljetus, B = kokoonpano, C = ensimmäinen käyttöönotto, D = käyttö, E = puhdistus, F = huolto, G = häiriötilanne, korjaus, H = käytöstä poistaminen, K= hävittäminen												

Jäännösriski	Esiintymismahdollisuus elinkaaren vaiheissa								Ehkäisy/korjaus
Säiliön halkeaminen suuritehoisen pumpun avulla suoritettavan täytön yhteydessä			C	D					Tarkkaile täytön etenemistä ja lopeta täyttö pinnan saavuttaessa säiliön MAX-merkinnän tason.
Joutuminen kosketuksiin sekoittin-siiven kanssa korjaustöiden jälkeen ilman säiliötä suoritettavan koekäytön aikana							G		Käytä pumppua vain säiliöllä varustettuna
Voiteluaineesta ja voiteluaineen tahrimista osista aiheutuva ympäristön saastuminen			C	D		F	G	K	Hävitä osat voimassa olevien määräysten / yrityksen sisäisten toimintaohjeiden mukaisesti
Moottorin kuumentuminen voimakkaasti kiinni juuttumisen seurauksena			C	D					Pysäytä pumppu, anna osien jäähtyä, poista häiriön syy
Sähköstaattisten purkausten aiheuttama ohjauskortin vaurioituminen viallisen kalvonäppäimistön vaihdon yhteydessä							G		Ehkäise sähköisten varausten muodostuminen. Käytä ESD-työkaluja ja ESD-suojavaatetusta. Asenna maadoituspunos.
Sähköisten suojaomintojen toimimattomuus ohjauskortin virheellisen asennuksen vuoksi							G		Suorita asennuksen jälkeen standardin DIN EN 60204-1 mukainen sähköturvallisuutta koskeva tarkastus. (Tiedot tarkastuksen suoritustavasta ja laajuudesta, ks. huolto-ohje 951-151-000.)
Elinkaaren vaiheet: A = kuljetus, B = kokoonpano, C = ensimmäinen käyttöönotto, D = käyttö, E = puhdistus, F = huolto, G = häiriötilanne, korjaus, H = käytöstä poistaminen, K= hävittäminen									

2. Voiteluaineet

2.1 Yleistä

Voiteluaineita käytetään erikseen määriteltyihin käyttötarkoituksiin. Voiteluaineilta vaadittavien ominaisuuksien yhdistelmä vaihtelee eri käyttökohteissa.

Tärkeimmät voiteluaineilta vaadittavat ominaisuudet:

- o kulumisen vähentäminen
- o korroosiosuoja
- o melun minimointi
- o epäpuhtauksilta tai lian tunkeutumiselta suojaaminen
- o jäädytys (etenkin öljyjen yhteydessä)
- o pitkäikäisyys (fysikaalinen/kemiallinen pysyvyys)
- o taloudelliset ja ekologiset näkökohdat

2.2 Voiteluaineiden valinta

SKF katsoo voiteluaineiden olevan olennainen osa järjestelmän suunnittelua. Sopiva voiteluaine valitaan jo koneen luonnosteluvaiheessa. Valittu voiteluaine on tämän jälkeen keskusvoitelujärjestelmän suunnittelun perusta.

Voiteluaineen valinnasta vastaa joko koneen valmistaja tai asiakas, mieluiten yhteistyössä voiteluaineen toimittajan kanssa määritellyn vaatimusprofiilin perusteella.

Ota yhteyttä SKF:ään, mikäli sinulla ei riittävästi kokemusta keskusvoitelujärjestelmissä käytettävien voiteluaineiden valinnasta.

SKF avustaa asiakkaita tarvittaessa valitun voiteluaineen pumppaamiseen soveltuvien komponenttien valinnassa samoin kuin keskusvoitelujärjestelmän suunnittelussa ja mitoituksessa.

Näin sinun on mahdollista välttää koneessa, laitteistossa tai itse keskusvoitelujärjestelmässä esiintyvistä vaurioista aiheutuvat seisokit.

2.3 Sopivuus eri materiaaleille

Voiteluaineiden tulee yleensä sopia yhteen seuraavien materiaalien kanssa:

- o teräs, harmaa valurauta, messinki, kupari, alumiini
- o NBR, FKM, ABS, PA, PU

2.4 Lämpötilaominaisuudet

Käytettävän voiteluaineen tulee soveltua tuotteen käyttölämpötilaan. Voiteluaineen viskositeetti on valittava ilmoitettujen ohjearvojen perusteella siten, että tuote toimii moitteettomasti. Viskositeetin tulee myös pysyä sallitulla alueella niin matalissa kuin korkeissakin lämpötiloissa. Viskositeettiarvot on ilmoitettu luvussa Tekniset tiedot.

2.5 Voiteluaineiden vanheneminen

Voiteluaine on testattava, ennen kuin koneen saa ottaa pitkän seisokin jälkeen uudelleen käyttöön. Testauksen avulla on selvitettävä, onko voiteluaine kemiallisesta tai fysikaalisesta vanhenemisesta huolimatta edelleen käyttökelpoista. Suosittelemme voiteluaineen testaamista jo 1 viikon pituisen seisokin jälkeen.

Voiteluaine on syytä vaihtaa ennen uudelleenkäyttöönottoa, mikäli voiteluaineen käyttökelpoisuus on epävarmaa. Ensivoitelu on tämän jälkeen syytä suorittaa tarvittaessa manuaalisesti.

Voiteluaineiden pumpattavuus keskusvoitelujärjestelmissä on mahdollista testata valmistajan omassa laboratorioissa (testauksen kohteena voi olla esim. perusöljyn erkaantuminen saentimesta).

Muiden voiteluaineita koskevien kysymysten osalta voi ottaa yhteyttä SKF:ään. SKF toimittaa pyynnöstäsi luettelon testaa- mistaan voiteluaineista.

Tuotteessa saa käyttää vain tuotteelle hyväksytyjä voiteluaineita. Tuotteeseen sopimattomat voiteluaineet voivat johtaa tuotteen voittumiseen.

Älä sekoita voiteluaineita keskenään. Voiteluaineiden sekoittamisella voi olla yllättäviä vaikutuksia voiteluaineiden pumpattavuuteen ja siten keskusvoitelujärjestelmän toimintakykyyn.

Voiteluaineita käsiteltäessä on otettava huomioon voiteluaineita koskevien käyttöturvallisuustiedotteiden ohjeet samoin kuin mahdolliset varoitusmerkinnät pakkauksissa.



Valmistajan tuotetietojen perusteella vaatimusten mukaiset voiteluaineet eivät käytännössä aina sovellu käytettäväksi keskusvoitelujärjestelmissä, sillä jokin voiteluaineiden monista eri lisäaineista ei mahdollisesti sovellu käytettäväksi järjestelmässä (esimerkiksi synteettisten voiteluaineiden ja materiaalien yhteensopimattomuuden vuoksi). Käytä aina mieluiten SKF:n testaamia voiteluaineita, jotta tällainen tilanne olisi vältettävissä.

2.6 SKF-voiteluaineille suositeltava lämpötila-alue

TLMP-sarjaan hyväksytyt SKF-voiteluaineet	lämpötila	
	vähintään	enintään
LGHB 2	0 °C	70 °C
LGGB 2	-25 °C	50 °C
LGMT 2	-10 °C	40 °C
LGWA 2	-10 °C	50 °C
LGWM 1	-10 °C	25 °C
LGWM 2	-25 °C	70 °C
LGEV 2	10 °C	70 °C
LGHP 2	-10 °C	70 °C
LGEP 2	-10 °C	30 °C
LGEM 2	-10 °C	50 °C
LGFP 2	-10 °C	70 °C
LGFQ 2	-10 °C	70 °C

3. Yleiskuva / toiminnan kuvaus

1 Säiliö

Säiliö toimii voiteluaineen varastona.

2 Täyttönippa

Täyttönippa on tarkoitettu säiliön täyttämiseen voiteluaineella.

3 Kalvonäppäimistö

Tarkoitettu ohjausjärjestelmällä varustettujen pumppujen käyttö- ja virheilmoitusten näyttämiseen sekä parametrien muuttamiseen (ohjelmointiin).

4 Pumpun pesä

Sisältää moottorin ja ohjauskortit sekä valinnaiset liitäntäosat (liittimet).

Yleiskuva, kuva 1

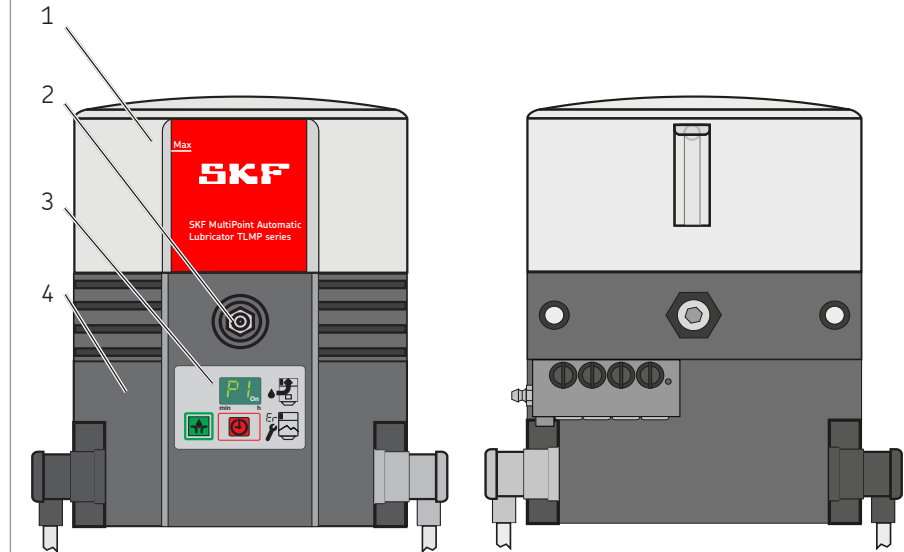

5 Jännitteensyöttö

Tarkoitettu pumpun yhdistämiseen ulkoiseen jännitelähteeseen.

6 Signaalikaapeli

Tarkoitettu pumpun yhdistämiseen ulkoiseen ohjaus- tai merkinantolaitteeseen.

7 Jakajat

Tarkoitettu voiteluaineen jakamiseen ja annostelemiseen sekä pumpun pysäyttämiseen asetettujen toimintajakson rajojen umpeutuessa ohjaustapin ja lähestymiskytkimen avulla.

8 Säiliön tuuletusliitäntä

Tarkoitettu säiliön ilmaamiseen voiteluaineen lisäämisen yhteydessä samoin kuin säiliön ilmanvaihtoon käytön aikana.

13 Ohitusnippi

Tarkoitettu voiteluaineen annostelemiseen järjestelmään yhdistettyihin voitelukohteisiin esim. pumpun vikaantumisen tapauksessa.

Yleiskuva, kuva 2

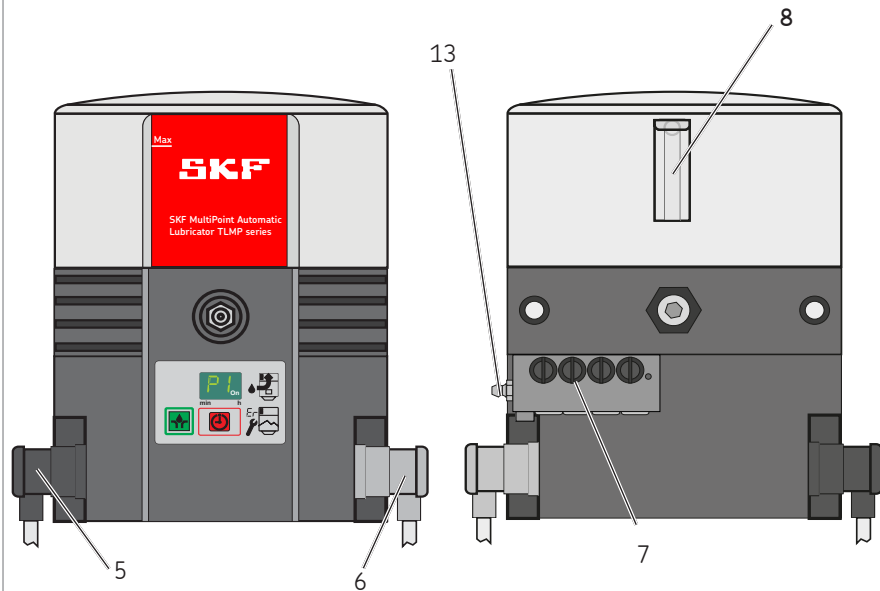

3.1 SSV-jakajien annostelumäärän muuttaminen

Jakajat annostelevat noin 0,2 ccm voiteluainetta iskua ja ulosottoa kohti. Jos tarpeettomat ulosotot suljetaan sulkutulpalla (7.2), voiteluaineen annostelumäärä kasvaa ensimmäisessä suljettujen ulosottojen alapuolella samalla puolella sijaitsevassa avoimessa ulosotossa saman verran kuin mikä oli yläpuolisten ulosottojen annostelumäärä ennen ulosottojen sulkemista. Sisäisesti yhdistettävien ulosottojen enimmäismäärä on 4 jakajan TLMP 1008 tapauksessa ja 9 jakajan TLMP 1018 tapauksessa.

Annostelumäärän asettaminen SSV-jakajan, kuva 3

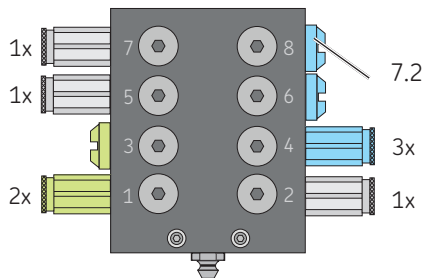

3.2 Tarpeettoman voiteluaineen paluuvirtaus pumppuun

Paluuvirtauksen kytkentä tapahtuu jakajan sisällä:

Parilliset ulosotot

- Sulkemalla ulosotto 2

Parittomat ulosotot

- Sulkemalla ulosotot 2 ja 1.

Voiteluainelinjat yhdistetään tällöin suurimilla numeroilla varustettuihin ulosottoihin.

Pienimmillä numeroilla varustetut ulosotot on yhdistetty paluuvirtaukseen.

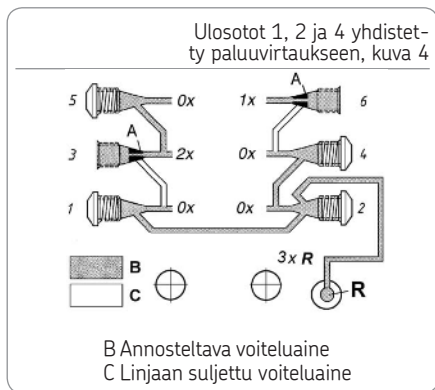

3.3 Kalvonäppäimistö

Näytöllä varustetulla kalvonäppäimistöä (3) käytetään seuraaviin tarkoituksiin:

- Käyttötilojen ja vikakoodien näyttö
- Lisävoitelun käynnistäminen
- Parametrien näyttö ja muuttaminen (ohjelmointi)

Näppäimistön toiminnot ovat käytettävissä ainoastaan pumpun taukoaikana vikakoodien näyttöä lukuun ottamatta.

Pumpun asetusten tekemiseen käytetään vihreää asetuspainiketta (3.3) ja punaista vaihtopainiketta (3.2). Asetusten näyttö tapahtuu näyttöruudun (3.1) avulla.

Näytöllä varustettu kalvonäppäimistö, kuva 5

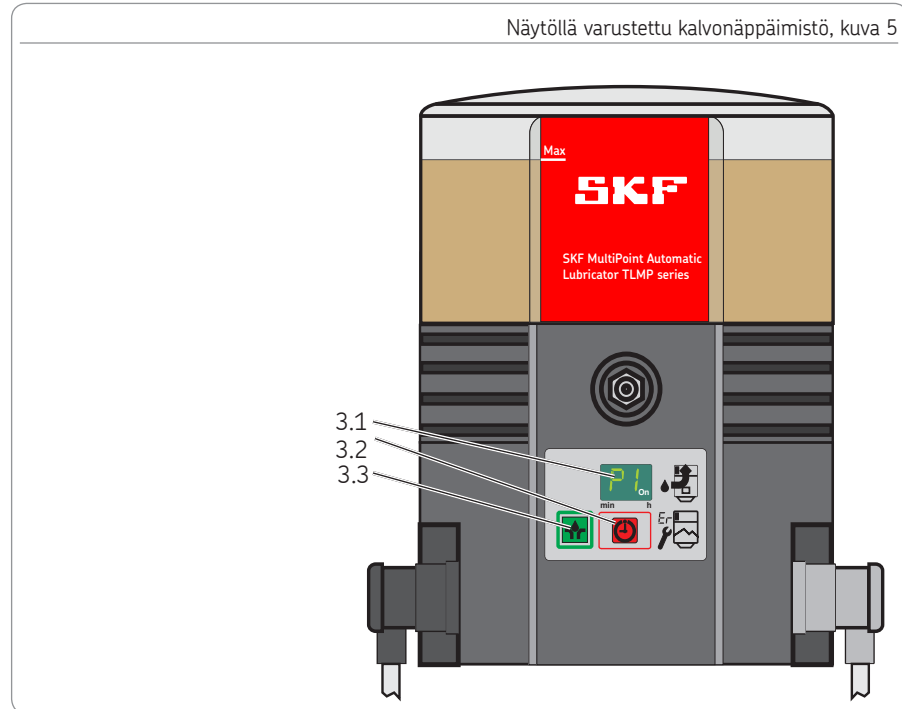

3.4 Tietojen näyttö näyttötilassa

**Toimintavalmis**

Pumppu on taukoviheessa. Virheilmoituksia ei ole syntynyt.

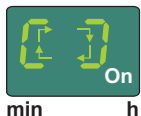
**Pumppu käynnissä**

Pumppu on toiminnassa. Virheilmoituksia ei ole syntynyt.

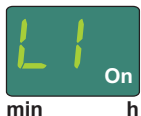
**Tyhjentymistä koskeva ennakoilmoitus**

Pumppu on toiminnassa. Voiteluaine on vähissä. Tämä näyttö vuorottelee näytön "Pumppu käynnissä" kanssa.

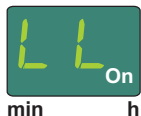
**Tyhjän säiliön ilmoitus**

Voiteluaine lopussa. Pumppu lopettaa käynnissä olevan voitelujakson. Pumpun voi käynnistää uudelleen vasta säiliön täyttämisen jälkeen.

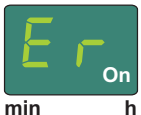
**Virheilmoitus Er**

Järjestelmässä on ilmennyt tarkemmin määrittelemätön häiriö.

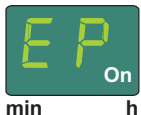
**Virheilmoitus EP**

Kalvonäppäimistössä tai näyttöruudussa on ilmennyt häiriö.

3.5 Tietojen näyttö ohjelmointitilassa

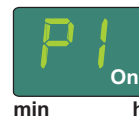
**Ohjelmointivaihe P1**

Tässä ohjelmointivaiheessa asetetaan tuntimäärä taukoaikaa varten.

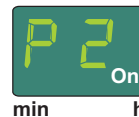
**Ohjelmointivaihe P2**

Tässä ohjelmointivaiheessa asetetaan minuuttimäärä taukoaikaa varten.

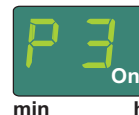
**Ohjelmointivaihe P3**

Tässä ohjelmointivaiheessa asetetaan jakajien annostelukierrosten lukumäärä toimintajaksoa kohti.

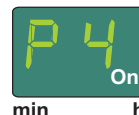
**Ohjelmointivaihe P4**

Tässä ohjelmointivaiheessa asetetaan lähtösignaalin tyyppi.
nc = normally closed (avautuva kosketin)
no = normally open (sulkeutuva kosketin)

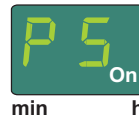
**Ohjelmointivaihe P5**

Tässä ohjelmointivaiheessa määritellään, onko ohjausjärjestelmän määrä erottaa virheilmoitukset ja säiliön tyhjenemistä koskevat ilmoitukset toisistaan.

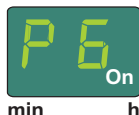
**Ohjelmointivaihe P6**

Tässä ohjelmointivaiheessa määritellään pumppun käynnistymistapa virran kytkemisen jälkeen.
SP = käynnistys taukoajan kohdalta
SO = käynnistys voiteluajan kohdalta



Ohjelmoinnin lopetus
Ohjelmointi on päättynyt. Järjestelmä ottaa asetetut arvot käyttöön vain, jos ohjelmoidut asetukset kuitataan 30 sekunnin kuluessa vihreällä painikkeella 3.3 (ks. kuva 13).



Avautuva kosketin
Lähtösignaali on määritelty avautuvaksi koskettimeksi (normally closed). Ohjelmointivaihe P4



Sulkeutuva kosketin
Lähtösignaali on määritelty sulkeutuvaksi koskettimeksi (normally open). Ohjelmointivaihe P4



Virhe/tyhjän säiliön ilmoitus
Järjestelmä ei erotele virheilmoituksen ja tyhjän säiliön ilmoituksen signaaleja toisistaan. Ohjelmointivaihe P5



Lähtösignaali ohjelmoitu sulkeutuvaksi koskettimeksi
Tyhjän säiliön ilmoituksen signaali jaksottainen, toimintahäiriöiden signaali jatkuva (ON). Ohjelmointivaihe P5



Lähtösignaali ohjelmoitu avautuvaksi koskettimeksi
Tyhjän säiliön ilmoituksen signaali jaksottainen, toimintahäiriöiden signaali jatkuva (OFF). Ohjelmointivaihe P5

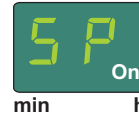

Käynnistysvaihe SP
Pumppu aloittaa virran kytkemisen jälkeen taukoajan kohdalta. Ohjelmointivaihe P6

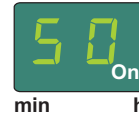

Käynnistysvaihe S0
Pumppu aloittaa virran kytkemisen jälkeen voiteluajan kohdalta. Ohjelmointivaihe P6



Jäljellä oleva tauko aika
Sisältää 3 peräkkäistä näyttöä, jotka vuorottelevat 2 sekunnin välein.
Näyttö 1

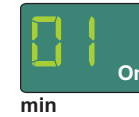

Näyttö 2
ilmoittaa jäljellä olevan taukoajan tunteina.



Näyttö 3
ilmoittaa jäljellä olevan taukoajan minuutteina.

Esimerkki: 0110. Jäljellä oleva tauko aika 1 tunti ja 10 minuuttia.

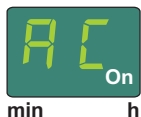
**AC**

Näyttää automaattisesti käynnistyneiden toimintajaksojen lukumäärän. Laskurin lukema 0-9999. Näyttö sisältää 3 peräkkäistä näyttöä, jotka vuorottelevat 2 sekunnin välein.

Näyttö 1

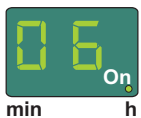

Näyttö 2

näyttää arvot tuhansina ja satoina.

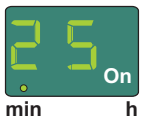

Näyttö 3

näyttää arvot kymmeninä ja ykkösinä.

Esimerkki: 0625 = 625 automaattisesti käynnistyneet toimintajaksot.

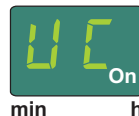
**UC**

Näyttää manuaalisesti käynnistettyjen lisävoitelujen lukumäärän. Laskurin lukema 0-9999. Näyttö sisältää 3 peräkkäistä näyttöä, jotka vuorottelevat 2 sekunnin välein.

Näyttö 1



Näyttö 2

näyttää arvot tuhansina ja satoina.

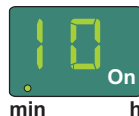

Näyttö 3

näyttää arvot kymmeninä ja ykkösinä.

Esimerkki: 0110 = 110 manuaalisesti käynnistetyt lisävoitelut.

4. Tekniset tiedot

4.1 Yleiset tekniset tiedot

Pumpun versio	24 V DC	120 V AC 60 Hz	230 V AC 50 Hz
Sallittu käyttölämpötila	-25 °C ... 70 °C		
Käyttöpaine	maks. 120 bar		
Asennussuunta	pystysuoraan (maks. poikkeama ± 5 °)		
Voitelukohteita	enintään 18		
Äänenpainetaso	< 70 dB (A)		
Säiliön koko	1 litra		
Täyttötapa	kartiovoitelunipan R 1/4 kautta		
Tyhjän pumpun paino	noin 6 kg		
Voiteluaineet ²⁾	Luokitusten NLGI II ja NLGI III mukaiset voitelurasvat ¹⁾		
Pumppuelementin tuotto ²⁾	noin 0,2 ccm (iskua kohti)	noin 1,0 ccm (minuutissa)	
Jakajan tuotto	noin 0,2 ccm (jaksoa kohti)		
Pumpun käyntiaika enintään	30 minuuttia		

¹⁾ Luokan NLGI III voitelurasvojen pumppaaminen on mahdollista vain erityisissä käyttöolosuhteissa. Rasvojen pumpattavuus on tämän vuoksi selvitettävä etukäteen SKF:n kanssa.

²⁾ Noudata lukujen 4.6. ja 4.7 sisältämiä ohjeita.

	Lämpötila [°C]	-25 °C	-20 °C	+25 °C
024 V DC	Käyntinopeus [rpm]	5,3-6,0	6,2-7,3	7,3-8,3
120 V AC	Käyntinopeus [rpm]	5,9-6,9	8,3	8,5-9,0
230 V AC	Käyntinopeus [rpm]	2,5-5,6	6,5-6,8	6,9-7,1

Ilmoitettuihin käyntinopeuksiin vaikuttavat vastapaine ja lämpötila. Pääsääntö: Mitä suurempi vastapaine ja mitä matalampi lämpötila, sitä pienempi on käyntinopeus.

4.2 Sähköiset osat

Pumpun versio	24 V DC	120 V AC 60 Hz	230 V AC 50 Hz
Kuutiomaisella liittimellä varustettu syöttöjännitelähtävä (vasemmalla)	Kyllä	Kyllä	Kyllä
Tulojännitteen toleranssi	-20 / +30 %	± 10 %	± 10 %
Virrankulutus (enintään)	≤ 1 A	≤ 1 A	≤ 0,5 A
Suojausluokat	PELV		
Tulot	Suojattu napaisuuden vaihtumiselta ja oikosuluilta, potentiaalisidottu		
Häiriöilmoitussignaalit kuutiomaisen liittimen välityksellä (oikealla)	Kyllä	Kyllä	Kyllä
Jännitteettömän tilan muodostamiseen soveltuva suoja- ja erotuslaite välttämätön	Kyllä	Kyllä	Kyllä
Kytkenäjäännite	48 V AC / DC	48 V AC / DC	48 V AC / DC
Bajonettiliittimen IP-kotelointiluokka	65	65	65
Häiriöire AC tyhjentymistä koskevaa ilmoitusta ja virheilmoituksia varten	230 V AC	230 V AC	230 V AC
Kytkenäjävirta enintään	5 A	5 A	5 A
Häiriöire DC tyhjentymistä koskevaa ilmoitusta ja virheilmoituksia varten	24 V DC	24 V DC	24 V DC
Kytkenäjävirta enintään	5 A	5 A	5 A
Jäännösaaltoisuus (DIN 41755)	± 5 %	± 5 %	± 5 %
# IP 67 vain käytettäessä valmiskaapelilla varustettuja kuutiomaisia liittimiä			

4.3 Pumppujen tehdasasetukset

Ohjelmointivaihe/arvo	Tehdasasetus	Asetusalue
P1 Tauko aika tunteina	6 tuntia	0-59 tuntia
P2 Tauko aika minuutteina	0 minuuttia	0-59 minuuttia
P3 Jakajan annostelukierrokset toimintajaksoa kohti	1 kierros	V DC -pumput 1-5 kierrosta V AC -pumput 1-3 kierrosta#
P4 Häiriö releen signaalilähtö	no	no (sulkeutuva kosketin)/ nc (avautuva kosketin)
P5 Tyhjenty misilmoituksen ja häiriö ilmoitusten erottelu toisistaan	--	-- (ei erottelua) -U (lähtösignaali avautuva kosketin) -Π (lähtösignaali sulkeutuva kosketin)
P 6 Käynnistysvaihe	SP	[SP] Pumppu aloittaa taukoajan kohdalta [SO] Pumppu aloittaa voiteluajan kohdalta
Käyntiaika (enintään)	30 minuuttia	Ei muutettavissa

Suurin taukoajan asetus = 59 tuntia 59 minuuttia

Pienin taukoajan asetus, V DC -pumppu = 4 minuuttia

Pienin taukoajan asetus, V AC -pumppu = 20 minuuttia

V AC -versioissa on noudatettava seuraavia arvoja, jotta enimmäiskäyntiajan ylittymisestä pumpulle aiheutuvat häiriöt ovat vältettävissä:
enintään 3 jaksoa

4.4 Kiristysmomentit

Pumpun kokoonpano- ja korjaustöiden yhteydessä on noudatettava seuraavia kiristysmomentteja.

Pumpun kiinnitys perustukseen, koneeseen tai ajoneuvoon 18 Nm ± 1 Nm

Jakaja TLMP-pumppuun 9 Nm ± 1 Nm

Pumppuelementti pumpun pesään 25 Nm ± 2 Nm

Ulosottoliitin jakajan

Kierrettävä 17 Nm ± 1 Nm

Pistokiinnitteinen 12 Nm ± 1 Nm

Valvontaan tarkoitetun tapin liitin 18 Nm ± 1 Nm

Sulikutulppa (ulosotto) 15 Nm ± 1 Nm

Sulikutulppa (mäntä) 18 Nm ± 1 Nm

Liitosmutteri ulosottoliittimeen

Muoviputki 10 Nm ± 1 Nm

Teräsputki 11 Nm ± 1 Nm

Pumpun pesän kansi 1,6 Nm + 0,8 Nm

Säiliö pumpun pesään 7 Nm + 1 Nm

4.5 Vaadittava voiteluaineiden jäykkyys jaksoittaisen tyhjän säiliön ilmoituksen tapauksessa

Seuraavassa ilmoitettuja voiteluaineen jäykkyysluokkia on noudatettava, jotta jaksoittainen tyhjän säiliön ilmoitustoiminto toimisi moitteettomasti.

NLGI-luokka	lämpötila	NLGI-luokka	lämpötila
0,5	≤ + 20 °C	1,5	≤ + 50 °C
1,0	≤ + 40 °C	2,0	≤ + 70 °C

* Suurin sallittu pumpun lämpötila



Jaksoittainen tyhjän säiliön ilmoitustoiminto ei sovellu voitelurasvoille, joiden NLGI-luokka on ≤ 0.

4.6 Säiliön hyötytilavuus

Käytettävän voiteluaineen jäykkyys (NLGI-luokka) ja käyttölämpötila vaikuttavat olennaisesti säiliön hyötytilavuuteen.

Jos voiteluaine on hyvin jäykkää ja voiteluaineen lämpötila on samalla matala, säiliön/pumpun sisäpinnoille tarttuu tavanomaista enemmän voiteluainetta, joka ei tällöin ole enää pumpattavissa.

Säiliön hyötytilavuus

1 litran säiliö, tyhjän säiliön ilmoitus käytössä (XL)

Suhteellisen jäykät voiteluaineet ⁴⁾

noin 0,5 – 0,8 litraa

Suhteellisen juoksevat voiteluaineet ⁵⁾

noin 0,6 – 0,9 litraa

⁴⁾ Voiteluaineiden jäykkydet NLGI 2 -luokasta (+ 20 °C:n lämpötilassa) alkaen suurimpaan sallittuun jäykkyYTEEN saakka.

⁵⁾ Voiteluaineiden jäykkydet NLGI 000 -luokasta (+ 70 °C:n lämpötilassa) NLGI 1,5 -luokkaan (+ 20 °C:n lämpötilassa) saakka.

4.7 Voiteluaineen tarve tyhjän pumpun ensitäytön yhteydessä

Tyhjänä toimitetun pumpun täyttämiseen säiliön MAX-merkintään saakka tarvitaan seuraavassa ilmoitetut määrät voiteluainetta.

Säiliön koko	Määrä	Jos voimakkaalle tärinälle ja heilahtelulle altistuissa pumpuissa (esim. maarakennuskoneisiin ja maatalouskoneisiin asennetut pumput) käytetään suhteellisen juoksevia voiteluaineita, voiteluaineen pinnan on jäätävä täytön yhteydessä noin 25 mm säiliön MAX-merkinnän alapuolelle. Tämä estää voiteluaineen tunkeutumisen säiliön tuuletusliitäntään. Etäisyyden merkinnästä on oltava edellä mainittua suurempi, jos tärinä on erittäin voimakasta. Etäisyyttä voi toisaalta pienentää ilmoitetusta, mikäli tärinä on vähäistä. 10 mm:n muutos täyttökorkeudessa vastaa noin 0,2 litran tilavuusmuutosta.
1 litra	1,75 litraa ± 0,15	

5. Toimitus, palautus ja varastointi

5.1 Toimitus

Lähetysten vastaanottamisen jälkeen on tarkastettava, esiintyykö lähetyksessä vaurioita ja onko lähetys toimitusasiakirjojen perusteella täydellinen. Kuljetusvaurioista on ilmoitettava viipymättä huolintaliikkeelle. Pakkausmateriaali on säilytettävä siihen saakka, kunnes mahdolliset epäselvyydet on selvitetty. Varmista, että tuotteen käsittely tapahtuu turvallisesti yrityksen sisäisten kuljetusten yhteydessä.

5.2 Palautuslähetys

Puhdista kaikki osat ennen tuotteen palauttamista ja pakkaa osat asianmukaisesti (vastaanottajan maassa voimassa olevien säännösten mukaisesti).

Tuote on suojattava mekaanisilta voimilta, kuten iskuilta. Tuotteen voi lähettää niin maa-, ilma- kuin meriteitsekin.

Palautuslähetysten yhteydessä pakkauksiin on tehtävä seuraavat merkinnät.



SKF

5.3 Varastointi



Tuotteet on tarkastettava ennen käyttöä varastoinnista mahdollisesti aiheutuneiden vaurioiden varalta. Tämä koskee erityisesti muovista ja luonnonkumista valmistettuja osia (haurastuminen) sekä voiteluaineella täytettyjä komponentteja (vanheneminen).

Seuraavien ehtojen on täyttyvä SKF:n tuotteiden varastoinnin yhteydessä:

- Lämpötilan on oltava varastoinnin aikana tuotteelle ilmoitetulla käyttölämpötila-alueella (ks. Tekniset tiedot)
- Varastoinnin on tapahduttava kuivassa ja pölyttömässä paikassa suljetuissa tiloissa, joissa ei esiinny myöskään tärinää
- Varastointipaikassa ei saa esiintyä syövyttäviä, reaktioherkkiä materiaaleja (esim. UV-säteilyä, otsonia)
- Tuotteen tulee olla suojattu tuhoeläimiltä ja muilta eläimiltä

- Varastointi tuotteen alkuperäispakkauksessa
- Suojattuna ympäristössä esiintyviltä lämmön ja kylmyyden lähteiltä
- Suurten lämpötilavaihteluiden tapauksessa on huolehdittava sopivista toimenpiteistä (esim. lämmitys), jotta kondenssiveden muodostuminen on mahdollista estää.

6. Asennus

6.1 Yleistä

Tässä oppaassa mainittujen tuotteiden liittäminen, käyttöön, huoltamiseen ja korjaamiseen saa ryhtyä ainoastaan kyseisiin tehtäviin pätevä ammattihenkilöstö. Pätevään ammattihenkilöstöön katsotaan kuuluvan henkilöiden, jotka ovat saaneet vaadittavan koulutuksen, valtuutuksen ja perehdytyksen sen lopullisen tuotteen haltijalta, jonka osaksi tämä tuote on määrä liittää.

Nämä henkilöt tuntevat saamansa koulutuksen, kokemuksen ja perehdytyksen perusteella sovellettavat standardit, määräykset, tapaturmien ehkäisyä koskevat ohjeet sekä käyttöolosuhteet. Kyseisillä henkilöillä on oikeus ryhtyä kulloinkin vaadittaviin toimenpiteisiin. Kyseiset henkilöt pystyvät toisaalta myös tunnistamaan ja välttämään tällaisten toimenpiteiden aikana mahdollisesti esiintyvät vaaratekijät.

Pakkausmateriaali sekä mahdolliset kuljetusvarmistimet on poistettava ennen tuotteen kokoamista.

Pakkausmateriaali on säilytettävä siihen saakka, kunnes mahdolliset epäselvyydet on selvitetty.

HUOMAUTUS



Noudata teknisiä tietoja (ks. luku 4).

6.2 Lisäosat

Tuote on suojattava kosteudelta ja värinältä. Tuote on myös asennettava siten, että se on helposti saavutettavissa. Näin kaikki jatkossa suoritettavat asennustyöt on helppo suorittaa. Tuotteiden suurimmat sallitut lämpötilat on ilmoitettu teknisissä tiedoissa.

Asennus- ja erityisesti poraustöiden yhteydessä ehdottomasti muistettava seuraavat tekijät:

- Tuotteen asentaminen ei saa vahingoittaa muita laiteyksiköitä.
- Tuotetta ei saa asentaa liikkuvien osien toimintasäteen alueelle.
- Tuote on asennettava riittävän kauas lämmön ja kylmyyden lähteistä.
- Ilmoitettuja turvaetäisyyksiä sekä asennusta ja tapaturmien ehkäisyä koskevia säännöksiä on noudatettava.

		VAROASTI
<p>Sähköiskuja Pumppu on erotettava sähköisesti verkosta ennen sähkökomponentteihin liittyvien työtehtävien aloittamista. Jännitteellä 24 V DC toimivan pumpun saa liittää vain turvallista galvaanista erotusta (PELV) käyttäen.</p>		

6.3 Vähimmäisasennusmitat

Tuotteen ympärille on jätettävä joka suunnassa vähintään 50 mm vapaata tilaa ilmoitettujen mittojen lisäksi. Näin sekä huoltotöitä että tuotteen mahdollista irrottamista varten on käytettävissä riittävästi tilaa.

Vähimmäisasennusmitat, kuva 6

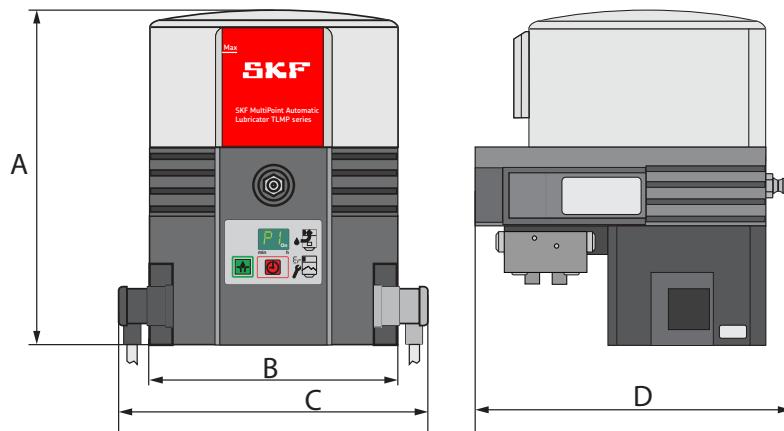

6.4 Liitäntämitat

Pumppu kiinnitetään kummastakin asennusreiästä. Kiinnittämiseen käytetään toimitukseen sisältyviä kiinnitystarvikkeita.

2 x M8-ruuvi

2 x M8-mutteri (itselukittuva)

2 x aluslevy

Kiristysmomentti = 18 Nm

Liitosmitat, kuva 7

Liitäntämitat

E = reikien etäisyys 146 mm

F = korkeus 110 mm

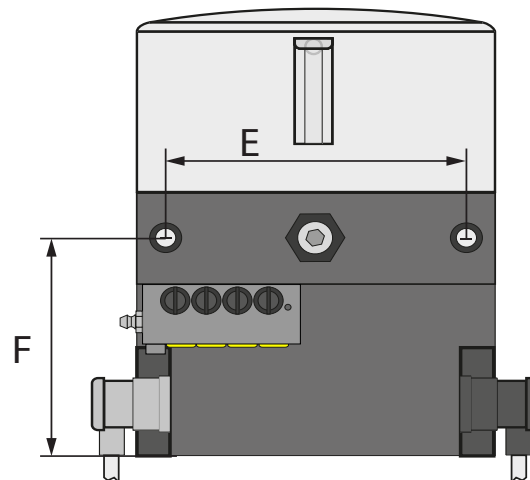

6.5 Liittäminen sähköisesti

Sähköliitäntä on yhdistettävä siten, että tuotteeseen ei kohdistu vetoa (liittämisen seurauksena ei saa muodostua jännityksiä). Noudata sähköliitännän kytkemisen yhteydessä seuraavia ohjeita:

Kuutiomaiset liittimet

- Varusta ilman kaapelia toimitettavat kuutiomaiset liittimet sopivalla kaapelilla. Ks. kaapelin kytkemisen osalta kuutiomaisiin liittimiin merkitty kytkentäkaavio tai asiaankuuluva kytkentäkaavio tässä oppaassa (ks. luku 12).
- Poista suojukset pumpun sähköliitännöistä.
- Yhdistä tiivisteillä varustetut liittimet liitäntöihin ja kiinnitä liittimet ruuvilla.

HUOMAUTUS

Noudata sähköjärjestelmää koskevia tietoja (ks. luku 4).

6.6 Pumppujen ensitäyttö

Menettele ensitäytön osalta seuraavien ohjeiden mukaisesti:

- Sijoita pumpusta valuvan voiteluaineen keräämiseen tarkoitettu astia pumpun alle.
- Kierrä keltaiset kuljetuslukitsimet (7.1) pois jakajan ulosotoista.
- Sulje tarpeettomat jakajan ulosotot sulikutulpilla.
- Yhdistä rasvapuristimen tai täyttöpumpun täyttöliitäntä täyttönippaan (2).
- Täytä säiliö voiteluaineella MAX-merkintään saakka (kuva 19). Noudata tämän osalta luvun 4.8 sisältämiä ohjeita.
- Käytä pumppua painamalla painiketta (3.1), kunnes jakajan avoimista ulosotoista valuu voiteluainetta.
- Pysäytä pumppu.
- Asenna valmiiksi voiteluainelinjat jakajan avoimiin ulosottoihin ja yhdistä linjat tämän jälkeen voitelukohteisiin.

- Poista voiteluaineen keräysastia ja hävitä asiaan valunut voiteluaine ympäristöstävällisesti.

Pumpun voi nyt toimintavalmis tehdasasetusten tilassa. Pumpun toimintatapaa voi vaihtoehtoisesti myös muuttaa parametrien asetuksia muuttamalla (ohjelmointi).

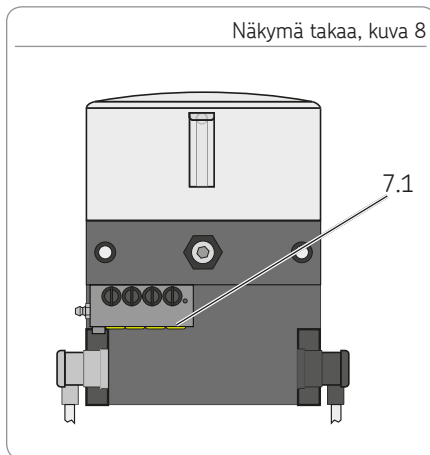

6.7 Ohjelmointi

TLMP 1008 -pumppujen ohjelmoinnin on tapahduttava seuraavan ohjelmointikaavion mukaisesti.

Ohjelmointivaiheeseen P1 voi siirtyä painamalla painikkeita 3.2 ja 3.3 samanaikaisesti noin 4 sekunnin ajan. Asetusarvo ilmestyy näyttöön painikkeen vapauttamisen jälkeen. Muuta ohjelmointivaiheen arvoa painamalla painiketta 3.3.

Hyväksy muuttamasi arvo painamalla painiketta 3.2 30 sekunnin kuluessa. Muutoin arvo katoaa muistista.

Ohjelmointi etenee seuraavaan ohjelmointivaiheeseen P2. Ohjelmointi on päättynyt sen jälkeen, kun viimeinen ohjelmointivaihe P6 on kuitattu.

Ohjelmointivaiheet

P1 Taukoajan asettaminen tunteina

P2 Taukoajan asettaminen minuutteina

P3 Jakajan annostelukierrosten asettaminen

P4 Valvontareleen lähtösignaalin asettaminen

P5 Virheilmoituksen ja tyhjän säiliön ilmoituksen signaalien erotteluun liittyvät asetukset

P6 Käynnistysvaiheen asettaminen

A = Ohjelmointivaihe

B = Mahdollinen arvo

C = Muuta arvoa painamalla painiketta

D = Mahdollinen uusi arvo

E = Muutetun arvon hyväksyminen 30 sekunnin kuluessa painiketta 3.2 painamalla ja siirtyminen seuraavaan ohjelmointivaiheeseen. Ohjelmoinnin hyväksyminen/lopettaminen painamalla painiketta 3.3 viimeisen ohjelmointivaiheen jälkeen.

Huomautuksia ohjelmoinnista

Asetuksia voi muuttaa vain yhteen suuntaan (+) Asetusarvojen pikahaku painamalla painiketta 3.3.

Ohjelmointikaavio, kuva 10

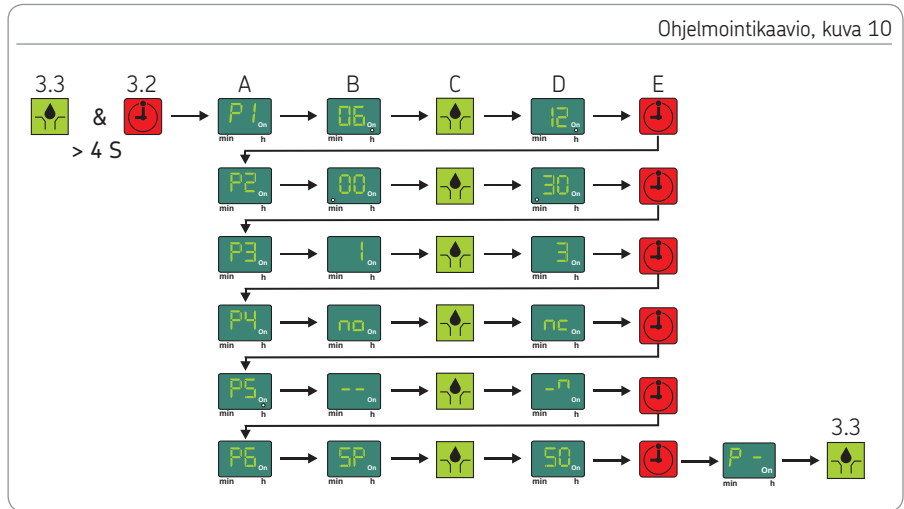

7. Käyttöönotto

7.1 Yleistä

Täydellisesti ja asianmukaisesti asennettu TLMP-pumppu kytketään päälle koneen koskettimen tai ajokytkimen avulla. Pumpussa esiintyy häiriö, jos näyttöruutuun ilmestyy virran kytkemisen jälkeen teksti "EP", "Er".

HUOMAUTUS

Jos syöttöjännite katkeaa minuutin kuluessa virran kytkemisestä, tauko aika alkaa alusta sen jälkeen, kun virta kytkeytyy uudelleen.

Jos syöttöjännite katkeaa vasta vähintään minuutin kuluttua virran kytkemisestä, tauko aika jatkuu virran uudelleenkytkemisen jälkeen siitä kohdasta, johon se oli keskeytynyt.

7.2 Lisävoitelun käynnistäminen

Lisävoitelun voi käynnistää seuraavasti:

- Paina painiketta 3.3 vähintään 2 sekunnin ajan.
- Pumppu aloittaa pumppauksen. Käynnistämishetken mennessä kulunut tauko aika nollautuu samanaikaisesti.
- Näyttöön ilmestyy tunnus "Pumppu käynnissä".

HUOMAUTUS

Lisävoitelun kesto on sama kuin asetettu jakajan annostelukierrosten lukumäärä toimintajaksoa kohti.

Lisävoitelun käynnistäminen, kuva 11

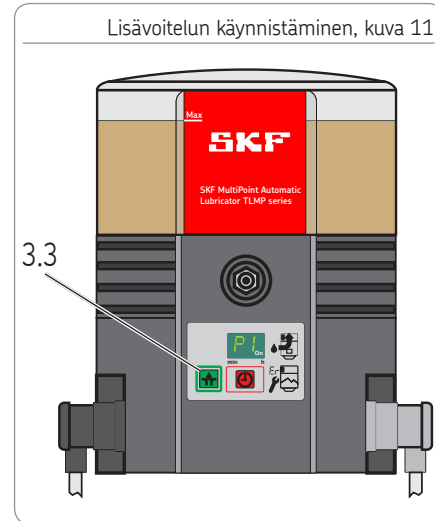

8. Käyttö, käytöstä ottaminen ja hävittäminen

8.1 Yleistä

Pumppu on toimintavalmis sen jälkeen, kun sähköliitäntä on kytketty oikein ja pumpun säiliö on täytetty voiteluaineella.

Järjestelmä otetaan käyttöön tai poistetaan käytöstä käynnistämällä tai pysäyttämällä yleisimmätasoinen kone tai ajoneuvo.

HUOMIO

Pumpun vaurioituminen

Varmista täyttämisen yhteydessä, että säiliöön ei pääse likaa.

Säiliön ylitäyttö

Ota huomioon voiteluaineen laajeneminen lämpötilan noustessa.

8.2 Säiliön täyttäminen käytön aikana

Täyttö täyttönipan kautta

- Yhdistä täyttöliitäntä täyttönippaan (5) ja lisää voiteluainetta, kunnes voiteluaineen pinta on hieman MAX-merkinnän alapuolella. Noudata tämän osalta luvun 4.8 sisältämiä ohjeita.

8.3 Poistaminen käytöstä tilapäisesti

Pumppu poistetaan tilapäisesti käytöstä erottamalla laite virtalähteestä.

8.4 Käytöstä poistaminen ja hävittäminen

Lopullisen käytöstä poistamisen yhteydessä on noudatettava tuotteiden hävittämistä koskevaa lainsäädäntöä. Tuotteen voi palauttaa korvausta vastaan hävitettäväksi myös valmistajalle. Tuotteen osat ovat kierrätettävissä.



9. Huolto, puhdistus ja korjaus

9.1 Yleistä

Valmistaja ei vastaa vaurioista, jotka johtuvat virheellisestä huoltamisesta, korjauksesta tai puhdistuksesta.

9.2 Huolto

- Tuote ei sisällä osia, jotka ovat asiakkaan huollettavissa.

9.3 Puhdistus

- Kaikki ulkopuoliset pinnat on puhdistettava huolellisesti. Älä käytä voimakkaita puhdistusaineita. Sisäpuolinen puhdistus on välttämätöntä vain, jos tuotteessa on käytetty vahingossa likaantuneita voiteluaineita.

9.4 Kalvonäppäimistön vaihto

Vaihda kalvonäppäimistö seuraavien ohjeiden mukaisesti:

- Erotta pumppu sähköverkosta. Avaa liitin (5.1) pistokkeesta (A1) ja poista pistoke.
- Irrota kannen neljä ruuvia (11) pumpun pesästä ja poista kansi varovasti alakautta.
- Vedä ohjauskorttia (10) varovasti ylöspäin kannen pidikkeestä, kunnes ohjaus-

kortin sininen liitin (10.1) on helposti saavutettavissa.

- Vedä sininen liitin pois ohjauskortista.
- Irrota pesään liimattu kalvonäppäimistö varovasti pesästä ja poista näppäimistö yhdessä liitoskaapelin kanssa.
- Vie uuden kalvonäppäimistön liitoskaapeli etupuolelta pesässä olevan näppäimistölle tarkoitetun aukon läpi ja yhdistä kaapeli sille tarkoitettuun ohjauskortin liittämään. Varmista, että asennat liittimen oikeaan asentoon.
- Asenna ohjauskortti varovasti pidikkeeseen.
- Liimaa uusi kalvonäppäimistö pumpun pesään.
- Asenna kansi pumpun pesään. Käytä tarkoitukseen neljää uutta mikrokapseloitua ruuvia (11).

Kiristysmomentti = 1,6 Nm + 0,8 Nm.

- Asenna liitin A1 takaisin paikalleen ja yhdistä pumppu sähköverkkoon.

Kalvonäppäimistön vaihto, kuva 13

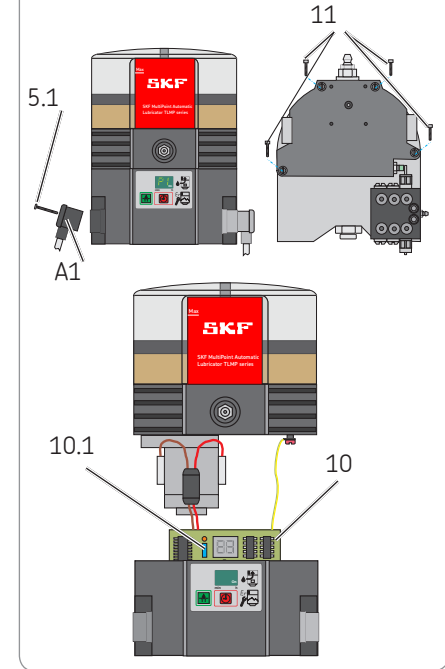

10. Häiriöt, häiriöiden syyt ja häiriöiden poistaminen

Häiriöilmoitukset		
Virheilmoitus näyttöruudussa	Merkitys	Korjaus
Virheilmoitus LI	<ul style="list-style-type: none"> Tyhjentymistä koskeva ennakoilmoitus Voiteluaine on vähissä. Tämä näyttö vuorottelee näytön "Pumppu käynnissä" kanssa	<ul style="list-style-type: none"> Täytä säiliö
Virheilmoitus LL	<ul style="list-style-type: none"> Tyhjän säiliön ilmoitus Voiteluaine on lopussa. Pumppu suorittaa vielä käynnissä olevan voitelujakson loppuun. Uudelleenkäynnistys on mahdollista vasta säiliön täyttämisen jälkeen.	<ul style="list-style-type: none"> Täytä säiliö
Virheilmoitus EP	<ul style="list-style-type: none"> Häiriö kalvonäppäimistössä tai häiriö näyttöruudussa 	<ul style="list-style-type: none"> Vaihda kalvonäppäimistö Vaihda ohjauskortti
Virheilmoitus Er	<ul style="list-style-type: none"> Järjestelmässä on ilmennyt tarkemmin määritetyn telemätön häiriö. 	<ul style="list-style-type: none"> Vaihda ohjauskortti, tarvittaessa pumppu on vaihdettava kokonaan
<p>Jos vikaa ei voi paikantaa ja poistaa näiden ohjeiden mukaisesti, ota yhteyttä valmistajan asiakaspalveluun.</p>		

Pumpun mekaaniset häiriöt

Häiriö	Mahdollinen syy/häiriön tunto-merkit	Korjaus
Voiteluaineessa/voitelujärjestelmässä ilmataskuja	<ul style="list-style-type: none"> Tarkasta silmämääräisesti, onko voiteluaineen joukossa kuplia. 	<ul style="list-style-type: none"> Poista ilma voiteluaineesta (käynnistä tarvittaessa lisävoitelu useamman kerran)
Säiliön tuuletusliitettä tukossa	<ul style="list-style-type: none"> Tarkasta silmämääräisesti, onko säiliön tuuletusliitännässä voiteluainetta 	<ul style="list-style-type: none"> Poista voiteluaine säiliön tuuletusliitännästä
Pumppuelementin imuaukko tukkeutunut	<ul style="list-style-type: none"> Pumppuelementin irrotuksen jälkeen 	<ul style="list-style-type: none"> Pura pumppuelementti osiin ja puhdista pumppuelementin osat
Kulunut pumppuelementin mäntä Viallinen pumppuelementin vastaventtiili	<ul style="list-style-type: none"> Pumpun tuottama paine on liian pieni 	<ul style="list-style-type: none"> Vaihda pumppuelementti
Viallinen paineenrajoitusventtiili Tukos yksittäisessä voitelukohteessa tai SSV-jakajassa	<ul style="list-style-type: none"> Paineenrajoitusventtiilistä vuotaa voiteluainetta. 	<ul style="list-style-type: none"> Vaihda paineenrajoitusventtiili. Tarkasta voitelukohde ja SSV-jakaja ja poista häiriö tarvittaessa

Jos vikaa ei voi paikantaa ja poistaa näiden ohjeiden mukaisesti, ota yhteyttä valmistajan asiakaspalveluun.

Pumpun mekaaniset häiriöt

Häiriö	Mahdollinen syy/häiriön tuntomerkit	Korjaus
Voiteluaineen määrä yhdessä tai useammassa voitelukohteessa poikkeaa ohjearvoista	<ul style="list-style-type: none"> Tauko aika tai jakajan annostelukierrosten lukumäärä asetettu väärin SSV-jakajan ulosotot on yhdistetty väärin toisiinsa 	<ul style="list-style-type: none"> Tarkasta taukoajan asetus ja jakajan annostelukierrosten lukumäärä ja muuta asetuksia tarvittaessa. Tarkasta, miten ulosotot on yhdistetty toisiinsa. Muuta tarvittaessa ulosottojen keskinäisiä liitäntöjä.
Pumppu on jatkuvasti käynnissä/pumppu ei pysähdy	<ul style="list-style-type: none"> Jakajan ohjaustappi ei liiku lähestymiskytkimen kytchentäetäisyyden rajoissa tai ohjaustappi ei ole keskellä lähestymiskytkimen edessä 	<ul style="list-style-type: none"> Tarkasta ohjaustapin sijainti ja etäisyys (etäisyys < 0,5 mm). Muuta ohjaustapin asemaa tarvittaessa.

Jos vikaa ei voi paikantaa ja poistaa näiden ohjeiden mukaisesti, ota yhteyttä valmistajan asiakaspalveluun.

Sähköiset häiriöt

Häiriö	Mahdollinen syy/häiriön tunto-merkit	Korjaus
Jännitteensyöttö pumppuun katkennut	<ul style="list-style-type: none"> ○ Tuntomerkit - pumppun näyttöruutu pimeä - häiriöitä ylemmätasoisessa koneessa/ ajoneuvossa. ○ Ulkoinen sulake viallinen ○ Jännitteensyötön liitintä (A1) ei ole kiinnitetty oikein pumppuun 	<ul style="list-style-type: none"> ○ Ks. ylemmätasoisien koneen/ajoneuvon tekniset asiakirjat ○ Tarkasta ulkoinen sulake ja vaihda sulake tarvittaessa. ○ Tarkasta, onko liitin (A1) kiinnitetty oikein. Kiinnitä liitin tarvittaessa oikein.
Jännitteensyöttö ohjauskortista moottoriin on katkennut	<ul style="list-style-type: none"> ○ Pumppun näyttöruutu pimeä 	<ul style="list-style-type: none"> ○ Tarkasta jännitteensyöttö ohjauskortista moottoriin ja korjaa mahdolliset viat.
Moottori ei käy, vaikka segmenttinäyttö muuttuu	<ul style="list-style-type: none"> ○ Moottorin liitintä kytketty väärin 	<ul style="list-style-type: none"> ○ Tarkasta moottorin liitintä kytkentäkaavion perusteella.
Viallinen moottori	<ul style="list-style-type: none"> ○ Pumppu ei käynnisty lisävoitelun käynnistämisen jälkeen ulkoisen ja ohjauskortin jännitteensyötön kytkeytymisestä huolimatta. 	<ul style="list-style-type: none"> ○ Vaihda pumppu

Jos vikaa ei voi paikantaa ja poistaa näiden ohjeiden mukaisesti, ota yhteyttä valmistajan asiakaspalveluun.

11. Varaosat

Varaosat on tarkoitettu ainoastaan malliltaan samanlaisten viallisten osien korvaamiseen. Käytössä oleviin pumppuihin ei siten saa tehdä muutoksia (annosteluruuveja lukuun ottamatta).

11.1 SSV-jakaja

Nimitys	Lkm.	Osanumero
SSV-jakaja 8 K, asennus taakse (toiminnan ilmaisimen kanssa)	1	TLMP 1-D8
SSV-jakaja 18 K, asennus taakse (toiminnan ilmaisimen kanssa)	1	TLMP 1-D18

11.2 Tiivistesarja

Nimitys	Lkm.	Osanumero
Tiivistesarja		TLMP 1-S

11.3 Vaahtomuovisuodatin

Nimitys	Lkm.	Osanumero
Vaahtomuovisuodatin	1	TLMP 1-F

11.4 Putkilinjat ja liitännät

Nimitys	Lkm.	Osanumero
20 metrin putkilinja	1	TLMP 1-T
Liitäntäsarja (20 metrin putkilinja, 7 sulkutulppaa, 8 putkiliitintä, 8 voiteluaineen ulosottoa)	1	TLMP 1-TC

11.5 Kalvonäppäimistö

Nimitys	Lkm.	Osanumero
Itseliimautuva kalvonäppäimistö	1	TLMP 1-K

11.6 Pumppuelementti

Nimitys	Lkm.	Osanumero
Pumppuelementti D6	1	TLMP 1-P

11.7 Adapteri M22 x 1,5

Nimitys	Lkm.	Osanumero
Adapteri M22 x 1,5	1	TLMP 1-A

Kuva 11.1

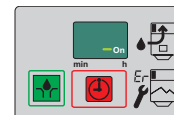

Kuva 11.2

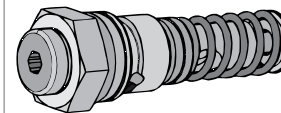

Kuva 11.3

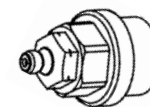

11.8 Säiliö

Nimitys	Lkm.	Osanumero
1 litran läpinäkyvä säiliö, tiiviste ja tarrat	1	TLMP 1-R

11.9 Pesän kansien vaihtosarja

Nimitys	Lkm.	Osanumero
Pesän kansien vaihtosarja	1	TLMP 1-H

Vaihtosarjan osat: Pesän kansi, sisältää kalvon, kalvonäppäimistö, pesän tiiviste, syöttökaapelin liitin ml. suojatulppa, tarvittava määrä mikrokapseloituja pesän ruuveja sekä tarvittavat tarrat.

Kuva 11.4

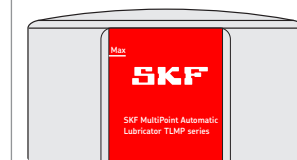

Kuva 11.5



11.10 Moottorit V DC

Nimitys	Lkm.	Osanumero
Pumpun moottori 24 V DC	1	TLMP 1-M24

11.11 Moottorin liitännät V DC

Nimitys	Lkm.	Osanumero
Moottorin liitäntä V DC	1	TLMP 1-W

11.12 Sähköliitännät

Nimitys	Lkm.	Osanumero
Kuutiomainen liitin, naaras (musta), sis. 10 metrin kaapelin	1	TLMP 1-S

11.13 Ohjauk kortin vaihtosarja

	jännite	Hyppyjohdin	Lkm.	Osanumero	
	120	VAC	EI	1	TLMP 1-C120
	230	VAC	EI	1	TLMP 1-C230
	24	V DC	EI	1	TLMP 1-C24

Vaihtosarjan osat: Ohjauk kortti, pesän tiiviste, tarvittava määrä mikrokapseloituja pesän ruuveja ja ohjauk kortin vaihtamista koskeva ohje.

Kuva 11.6

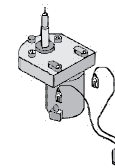

Kuva 11.7



Kuva 11.8

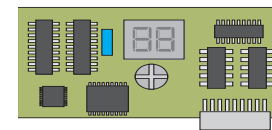

12. KytKentäkaaviot

12.1 Selite

Kaapelien värit standardin IEC 60757 mukaisesti							
Lyhenne	Väri	Lyhenne	Väri	Lyhenne	Väri	Lyhenne	Väri
BK	Musta	GN	Vihreä	WH	Valkoinen	PK	Vaaleanpunainen
BN	Ruskea	YE	Keltainen	OG	Oranssi	TQ	Turkoosi
BU	Sininen	RD	Punainen	VT	Violetti		

Osat			
Lyhenne	Merkitys	Lyhenne	Merkitys
X1	Liitin liitäntään A1	LL	Tyhjän säiliön ilmoitus
X2	Liitin liitäntään A2	LLV	Tyhjän säiliön ilmoitus ja ennakkovaroitus
X6	Liitin tyhjän säiliön ilmoitustoiminnon liitäntään	PCB	Ohjaukorkitti
X9	Liitin ulkoisten SSV-jakajien liittämistä varten	mP	Mikroprosessori
CS	Jaksokytkin	mKP	Näyttö
L	Häiriönpoistokuristin	MC	Koneen kosketin
FE	Ferriittisydän	IS	Ajokytkin/sytytysvirta
PE	Suojajohdin	M	Moottori
F1	Ulkoisen sulake		
F2			

12.2 Liittimen johdinjärjestys

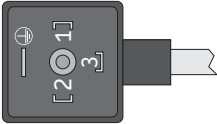
Liitännän A1/X1 johdinjärjestys			
Nasta 1	Nasta 2	Nasta 3	PE
Y	Y	Y	Y
RD	BN	BK	GN/YE
Kuutiomaiset liittimet EN 175301-803/DIN 43650/A			
			

12.3 Kytentäkaavio 24 V DC, varustuksessa kuutiomainen liitin

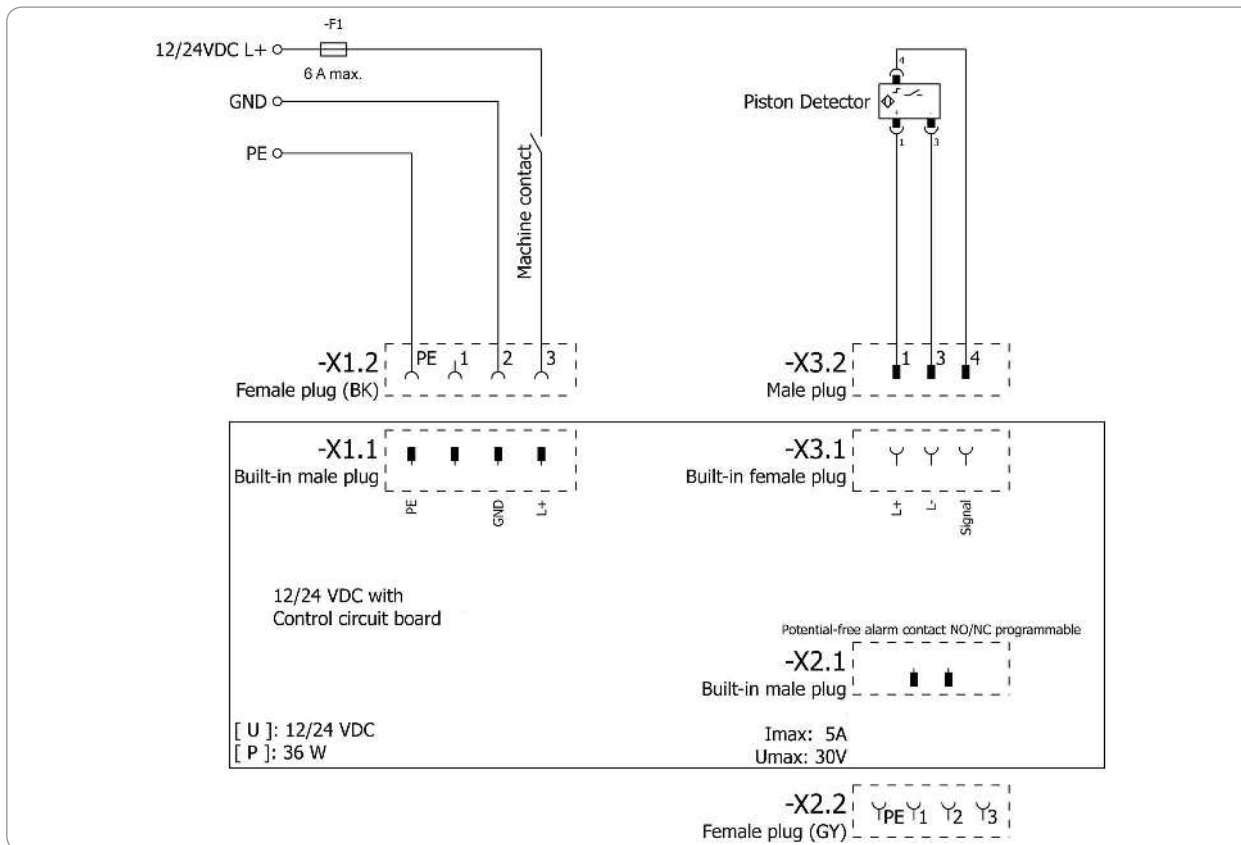

12.4 Kytentäkaavio 120 V DC, varustuksessa kuutiomainen liitin

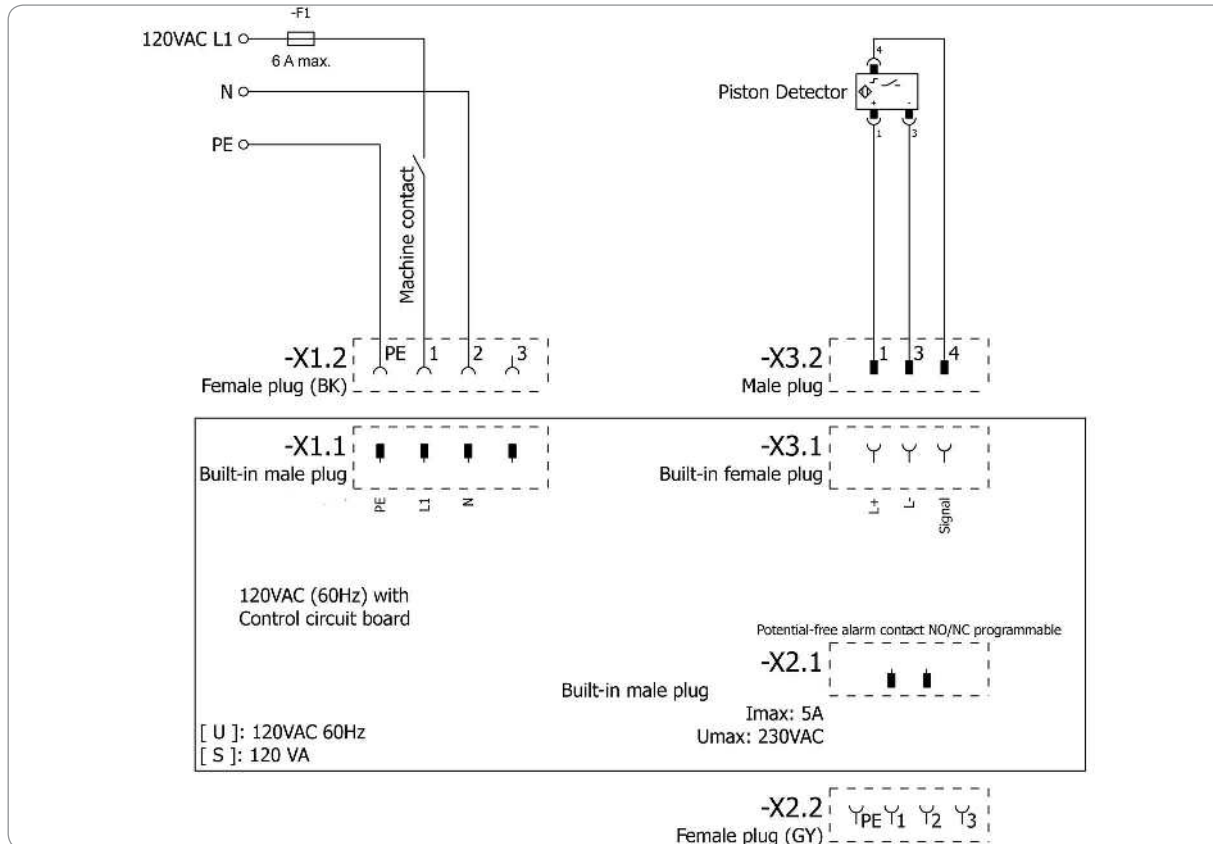

12.5 Kytentäkaavio 230 V DC, varustuksessa kuutiomainen liitin

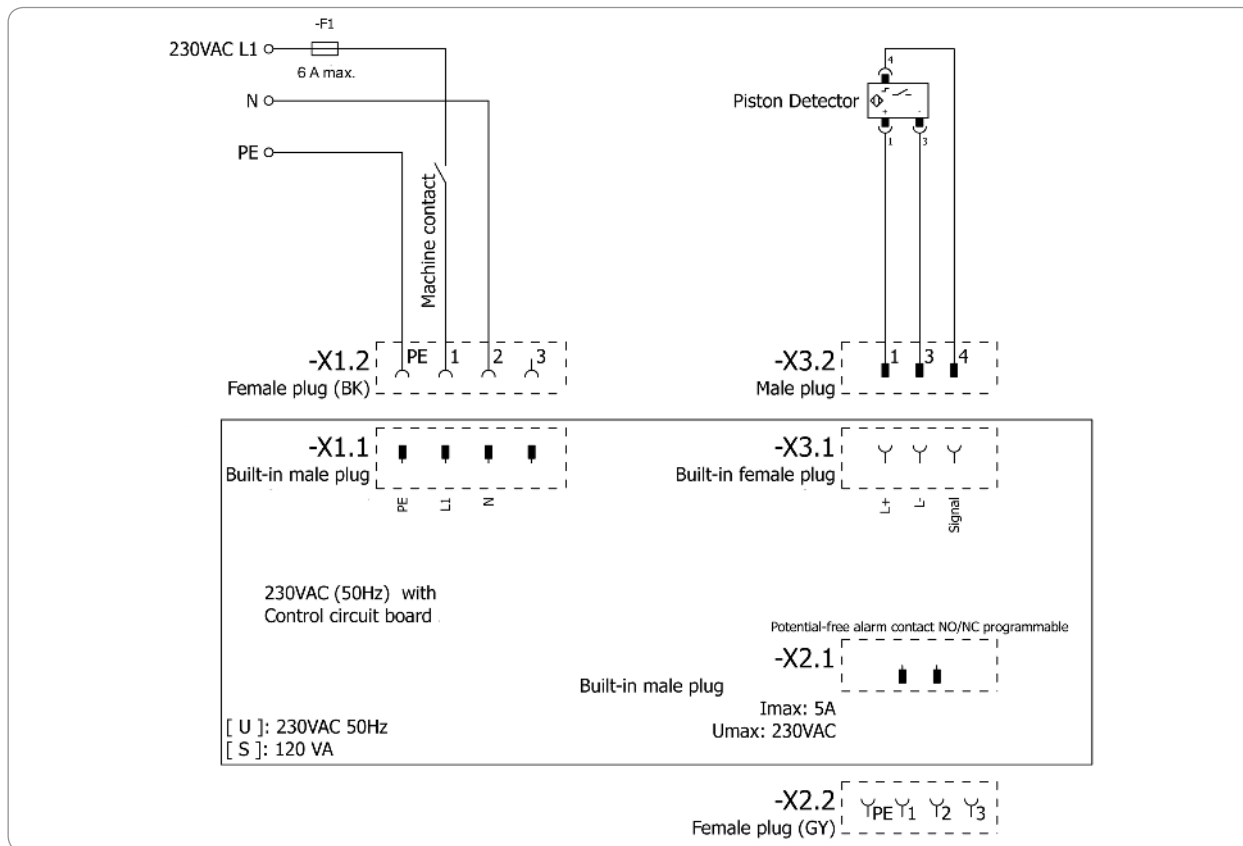

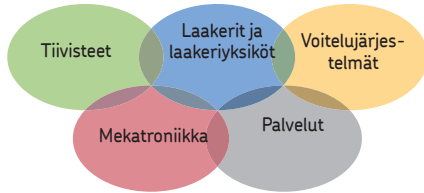

SKF Maintenance Products
Kelvinbaan 16
3439 MT Nieuwegein
Alankomaat
www.mapro.skf.com

MP5460FI
951-171-030-FI
Versio 03
20.05.2017

The Power of Knowledge Engineering

Yli satavuotisen yrityshistoriansa aikana SKF on erikoistunut viidelle osaamisalueelle, joiden erilaisista käyttökohteista yrityksellä on laaja-alaiset tiedot. Näin SKF pystyy toimittamaan innovatiivisia ratkaisuja kaikkialla maailmassa niin alkuperäisille laitevalmistajille kuin muillekin valmistajille lähes kaikilta teollisuuden aloilta.

SKF:n osaamisalueet ovat: laakerit ja laakeriyksiköt, tiivisteet, voitelujärjestelmät, mekatroniikka (yhdistää mekaaniset ja elektroniset järjestelmät perinteisten järjestelmien suorituskyvyn parantamiseksi) samoin kuin kattavat palveluratkaisut 3-D-tietokonesimulaatioista erinomaisen toimintavarmuuden takaaviin moderneihin tilanvalvontajärjestelmiin sekä laitoshallintaan tarkoitettuihin ratkaisuihin. SKF on alansa johtava yritys maailmassa, joten se pystyy takaamaan asiakkailleen yhtenäiset laatustandardit samoin kuin tuotteiden globaalin saatavuuden.

Tärkeitä tietoja tuotteen käytöstä



Kaikkia SKF:n tuotteita saa käyttää vain siihen käyttötarkoitukseen, joka on ilmoitettu kulloistakin tuotetta käsittelevässä oppaassa.

Kaikki voiteluaineet eivät sovellu pumpattaviksi keskusvoitelujärjestelmissä. SKF selvittää asiakkaan toivomuksesta asiakkaan valitseman voiteluaineen pumpattavuuden keskusvoitelujärjestelmissä. Mitään SKF:n valmistamia voitelujärjestelmiä tai näiden järjestelmien komponentteja ei ole hyväksytty käytettäväksi kaasujen, nesteytettyjen kaasujen, paineen alaisena liuenneiden kaasujen, höyryjen eikä sellaisten nesteiden yhteydessä, joiden höyrynpaine on suurimmassa sallitussa lämpötilassa yli 0,5 baaria normaali-ilmanpaineen (1013 mbar) yläpuolella.



SKF TLMP - Série 1008/1018

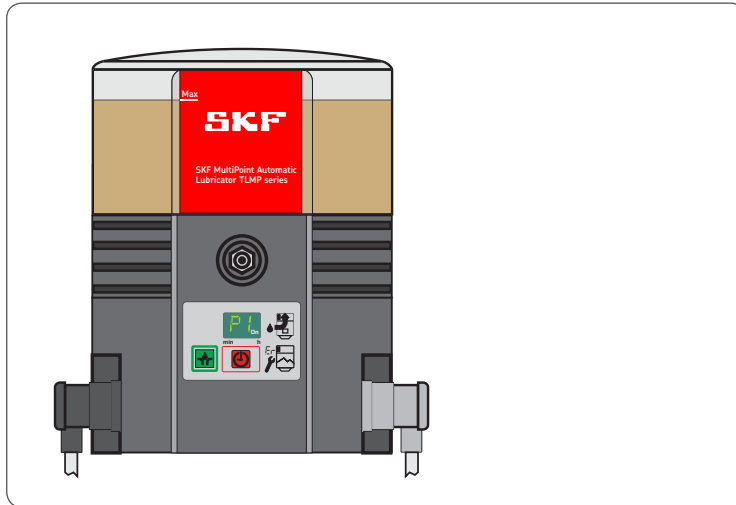

MP5460FR
951-171-030-FR
20.05.2017
Version 03



Déclaration d'incorporation CE conforme à la directive machine 2006/42/CE, Annexe II Partie 1 B

Le fabricant SKF Maintenance Products, Kelvinbaan 16, 3439 MT Nieuwegein, Pays-Bas, déclare par la présente que la quasi-machine,

Désignation : Pompe pour le transport de lubrifiant en mode cyclique dans une installation de lubrification centralisée
 Type : TLMP 1008/TLMP 1018
 Référence : TLMP 1008/24DC, TLMP 1018/24DC, TLMP 1008/120V, TLMP 1018/120V, TLMP 1008/230V, TLMP 1018/230V
 Année de construction : voir la plaque signalétique

Est en conformité avec les principales exigences de sécurité et de protection de la santé suivantes de la directive machine 2006/42/CE au moment de la mise sur le marché.

1.1.2, 1.1.3, 1.3.2, 1.3.4, 1.5.1, 1.5.6, 1.5.8, 1.5.9, 1.6.1, 1.7.1, 1.7.3, 1.7.4

La documentation technique pertinente a été rédigée conformément à l'annexe VII partie B de cette directive. Nous nous engageons à mettre à disposition sous format électronique la documentation technique pertinente suite à la demande motivée des autorités nationales compétentes. Le responsable pour la documentation technique est le responsable de la normalisation technique, voir l'adresse du fabricant.

De plus, les directives suivantes et les normes (harmonisées) ont été appliquées dans les domaines respectifs concernés.

2011/65/UE RoHS II
 2014/30/UE Compatibilité électromagnétique | Industrie

Norme	Édition	Norme	Édition	Norme	Édition	Norme	Édition
DIN EN ISO 12100	2011	DIN EN 60947-5-1	2010	DIN EN 61000-6-2	2006	DIN EN 61000-6-4	2011
DIN EN 809	2012	DIN EN 61131-2	2008	Rectification	2011	DIN EN 60947-5-1	2010
DIN EN 60204-1	2007	Rectification	2009	DIN EN 61000-6-3	2011		
Rectification	2010	DIN EN 60034-1	2011	Rectification	2012		
DIN EN 50581	2013	DIN EN 61000-6-1	2007				

La quasi-machine ne peut être mise en service que lorsque la machine, dans laquelle la quasi-machine doit être intégrée, a été déclarée conforme aux dispositions de la directive machine 2006/42/CE et aux autres directives applicables.
 Nieuwegein, le 02.01.2017

Sébastien David
 Manager Développement Produit et Qualité,
 Nieuwegein, Pays-Bas
 SKF Maintenance Products



Mentions des responsables

Fabricant

SKF Maintenance Products
Kelvinbaan 16
3439 MT Nieuwegein
Pays-Bas
www.mapro.skf.com
www.skf.com/lubrication

Formations

SKF dispense des formations détaillées afin de permettre un haut niveau de sécurité et de rentabilité. Il est recommandé de suivre ces formations. Pour plus d'informations veuillez contacter l'adresse du Centre de services SKF correspondant.

Droits d'auteur

© Copyright SKF
Tous droits réservés.

Garantie

La notice ne contient aucune information quant à la garantie. Vous retrouvez celles-ci dans nos conditions générales de vente.

Exclusion de la responsabilité

Le fabricant n'est pas responsable pour les dommages dus :

- À une utilisation non conforme, un montage, fonctionnement, réglage, maintenance, réparation erronés, à la négligence ou des accidents
- À l'utilisation de lubrifiants inappropriés
- À la réaction inappropriée suite à un défaut
- À des modifications arbitraires sur le produit
- À l'utilisation de pièces de rechange qui ne sont pas SKF d'origine.

La responsabilité pour des pertes ou dommages, qui seraient dus à l'utilisation de nos produits, se limite à la hauteur maximale du prix d'achat. La responsabilité est exclue pour les dommages indirects – de quelle que nature qu'ils soient.

























Sommaire



Déclaration d'incorporation CE conforme à la directive machine 2006/42/CE	2		
Explication des symboles, remarques et abréviations	6		
1. Consignes de sécurité	8	3. Présentation / description du fonctionnement	20
1.1 Consignes de sécurité générales.....	8	3.1 Modification du débit du distributeur SSV	22
1.2 Comportement général pour la manipulation du produit.....	8	3.2 Retour du lubrifiant non nécessaire à la pompe.....	23
1.3 Utilisation en conformité.....	9	3.3 Clavier souple	24
1.4 Mauvais usage raisonnablement prévisible.....	9	3.4 Affichage en mode affichage	25
1.5 Peinture de composants plastiques.....	9	3.5 Affichage en mode programmation.....	25
1.6 Modifications sur le produit	10		
1.7 Interdiction de certaines activités	10	4. Caractéristiques techniques	28
1.8 Inspections avant la livraison	10	4.1 Caractéristiques techniques générales	28
1.9 Autres documents utilisables	10	4.2 Électrique.....	29
1.10 Marquages sur le produit.....	11	4.3 Réglages usine des pompes	30
1.11 Remarques sur la plaque signaléti-que	11	4.4 Couples de serrage	31
1.12 Remarques sur me marquage CE.....	11	4.5 Consistances du lubrifiant nécessaires dans le cas d'un signal de réservoir vide par intermittence	31
1.13 Personnes autorisées à utiliser à pompe	12	4.6 Volume de réservoir utile.....	32
1.14 Consignes pour techniciens extérieurs.....	12	4.7 Besoin en lubrifiant lors du premier remplissage d'une pompe vide.....	32
1.15 Mise à disposition d'équipements de protection individuelle.....	12		
1.16 Transport, montage, maintenance, défaut, réparation, mise hors service, élimination.....	13	5. Livraison, retour et stockage.....	33
1.17 Première mise en service, mise en service quotidienne	14	5.1 Livraison.....	33
1.18 Nettoyage.....	14	5.2 Retour.....	33
1.19 Risques résiduelles	15	5.3 Stockage	33
2. Lubrifiants.....	17	6. Montage	34
2.1 Généralités.....	17	6.1 Généralités.....	34
2.2 Sélection des lubrifiants.....	17	6.2 Implantation	34
2.3 Compatibilité avec les matériaux	17	6.3 Cotes de montage minimales	35
2.4 Caractéristiques de températures	17	6.4 Cotes de fixation.....	36
2.5 Vieillessement des lubrifiants	18	6.5 Connexion électrique.....	37
2.6 Plage de températures recommandée pour les lubrifiants SKF	19	6.6 Premier remplissage des pompes.....	38
		6.7 Programmation.....	39

7.	Mise en service.....	40	11.12	Raccordements électriques.....	50
7.1	Généralités.....	40	11.13	Kit de rechange platine de commande.....	50
7.2	Lancement d'une lubrification additionnelle.....	40			
8.	Service / Mise hors service et élimination.....	41	12.	Schémas de connexion.....	51
8.1	Généralités.....	41	12.1	Légende.....	51
8.2	Remplissage du réservoir pendant le service.....	41	12.2	Assignation des fils du connecteur.....	52
8.3	Mise hors service provisoire.....	41	12.3	Schéma de connexion 24 V CC, avec connecteur carré.....	53
8.4	Mise hors service et élimination.....	41	12.4	Schéma de connexion 120 V CC, avec connecteur carré.....	54
9.	Maintenance, nettoyage et réparation.....	42	12.5	Schéma de connexion 230 V CC, avec connecteur carré.....	55
9.1	Généralités.....	42			
9.2	Maintenance.....	42			
9.3	Nettoyage.....	42			
9.4	Remplacement du clavier souple.....	42			
10.	Défaut, cause et remède.....	43			
11.	Pièces de rechange.....	47			
11.1	Distributeur SSV.....	47			
11.2	jeu de joints.....	47			
11.3	Filtre en mousse.....	47			
11.4	Canalisations et raccords.....	47			
11.5	Clavier à effleurement.....	48			
11.6	Élément pompant.....	48			
11.7	Adaptateur M22 × 1,5.....	48			
11.8	Réservoir.....	49			
11.9	Kit de rechange du couvercle du carter.....	49			
11.10	Moteur V CC.....	50			
11.11	Connexions moteur V CC.....	50			

Explication des symboles, remarques et abréviations

Les abréviations suivantes sont utilisées dans cette notice. Les symboles dans les consignes de sécurité définissent le type, la source du danger.

	Avertissement général		Danger tension électrique		Risque de chute		Surfaces chaudes
	Risque d'entraînement accidentel		Risque d'écrasement		Injection sous pression		Charge suspendue
	Composants sensibles aux charges électrostatiques		Risque d'explosion		Composants à protection antidéflagration		
	Port d'équipement de protection individuelle (lunette de protection)		Port d'équipement de protection individuelle (équipement de protection du visage)		Port d'équipement de protection individuelle (gants)		Port d'équipement de protection individuelle (vêtement de protection)
	Port d'équipement de protection individuelle (chaussures de sécurité)		Débrancher le produit.		Obligation générale		
	Tenir à l'écart les personnes non autorisées		Conducteur de protection		Basse tension de sécurité (Safety extra-low voltage, abr. SELV)		Séparation galvanique sûre (SELV)
	Marquage CE		Élimination, recyclage		Élimination d'appareils électriques et électroniques dans le respect de l'environnement		

	Niveau d'alerte	Conséquence	Probabilité	Pictogramme	Signification
	DANGER	Mort, blessure grave	Très élevée	●	Directives chronologiques
	AVERTISSEMENT	Blessure grave	Possible	○	Listes
	ATTENTION	Blessure légère	Possible	☞	Renvoie à d'autres événements, causes ou conséquences
	ATTENTION	Dompage matériel	Possible		

Abréviations et facteurs de conversion

rel.	relatif	°C	degré Celsius	°F	degré Fahrenheit
env.	environ	K	Kelvin	Oz.	once
c.a.d.	c'est-à-dire	N	Newton	fl. oz.	once liquide
etc.	et cætera	h	heure	in.	pouce
evtl.	éventuel	s	seconde	psi	livres par pied carré
ggf.	le cas échéant	j	jour	sq.in.	pied carré
	selon la règle	Nm	Newton-mètre	cu. in.	pied cubique
incl.	incluant	ml	millilitre	mph	miles par heure
mini	minimale	ml/j	millilitre par jour	tr/min	tours par minute
maxi	maximale	cm ³	centimètre cube	gal.	gallons
Min.	minute	mm	millimètre	lb.	livre
etc.	et cætera	l	litre	hp	cheval-vapeur
par ex.	par exemple	dB (A)	niveau de pression acoustique	kp	kilogramme-poids
kW	kilowatt	>	supérieur ou égal	fpsec	pieds par seconde
U	Tension	<	plus petit que	Facteurs de conversion	
R	Résistance	±	plus/moins	Longueur	1 mm = 0.03937 in.
I	intensité	∅	diamètre	Surface	1 cm ² = 0,155 sq.in
V	volt	kg	kilogramme	volume	1 ml = 0.0352 fl.oz.
W	watt	H.r	humidité relative		1 l = 2.11416 pints (US)
CA	courant alternatif	=	environ	Masse	1 kg = 2,205 lbs
CC	courant continu	=	égal		1 g = 0.03527 oz.
A	ampère	%	pour cent	Densité	1 kg/cm ³ = 8.3454 lb./gal(US)
Ah	ampère-heure	‰	pour mille		1 kg/cm ³ = 0.03613 lb./cu.in.
Hz	fréquence (Hertz)	≥	supérieur ou égal	Force	1 N = 0.10197 kp
nf	normalement fermé	≤	inférieur ou égal	Pression	1 bar = 14.5 psi
no	à fermeture (normalement ouvert)	mm ²	millimètre carré	Température	°C = (°F-32) × 5/9
OU	OU logique	tr/min	tours par minute	Puissance	1 kW = 1.34109 hp
&	ET logique			Vélocité	1 m/s ² = 3.28084 ft./s ²
				Vitesse	1 m/s = 3.28084 fpsec.
					1 m/s = 2.23694 mph

1. Consignes de sécurité

1.1 Consignes de sécurité générales

- L'opérateur doit s'assurer que toutes les personnes amenées à travailler sur le produit, ainsi que toutes celles qui les surveilleront ou les dirigeront, aient lu la notice. De plus, l'opérateur doit s'assurer que le contenu de la notice est parfaitement compris par le personnel. Il est interdit de mettre en service ou d'utiliser le produit avant d'avoir lu la notice.
- Cette notice doit être conservée pour toute consultation ultérieure.
- Les produits décrits ont été fabriqués suivant l'avancée actuelle de la technologie. Cependant, une utilisation inadéquate peut impliquer des dangers pouvant entraîner des dommages sur les personnes ou les biens.
- Les défauts pouvant diminuer la sécurité doivent être éliminés immédiatement. En complément de cette notice, il est important de respecter les directives légales et universellement reconnues en matière de prévention des accidents du travail et de protection de l'environnement.

1.2 Comportement général pour la manipulation du produit

- Le produit doit être utilisé uniquement dans un état technique irréprochable, en parfaite conscience des dangers, et conformément aux données de cette notice.
- Vous devez vous familiariser avec les fonctions et le principe de fonctionnement du produit. Il faut respecter les étapes de montage et de mise en service décrites, ainsi que leur ordre.
- En cas de doute, relatif à la conformité de l'état ou au montage / à l'utilisation correcte, ces points doivent être clarifiés. L'exploitation du produit est interdite jusqu'à ce que ces points soient clarifiés.
- Les personnes non autorisées doivent être tenues à l'écart.
- Toutes les consignes de sécurité et les instructions propres à l'entreprise relatives aux activités concernées doivent être respectées.
- Les compétences pour les différentes activités doivent être clairement établies et respectées. Des doutes peuvent nuire grandement à la sécurité.
- Les dispositifs de sécurité et de protection ne doivent pas être retirés, modifiés et encore moins neutralisés pendant le service. Il faut vérifier régulièrement leur fonctionnement et intégrité.
- Si des dispositifs de sécurité et de protection doivent être démontés, il faut les remonter immédiatement à la fin des travaux et ensuite contrôler leur bon fonctionnement.
- Les défauts apparaissant doivent être éliminés, conformément au domaine de compétences. Si les défauts ne sont pas du ressort du domaine de compétence, il faut informer aussitôt la personne responsable.
- Il faut porter des équipements de protection personnels.
- Il est interdit de monter ou grimper sur des parties de l'installation de lubrification centralisée ou sur la machine.

1.3 Utilisation en conformité

Transport de lubrifiants, conformément aux spécifications citées dans cette notice, dans une installation de lubrification centralisée : Manipulation uniquement par un utilisateur professionnel dans le cadre d'activités commerciales et économiques.

1.4 Mauvais usage raisonnablement prévisible

Toute utilisation autre que celle décrite dans cette notice est strictement interdite. L'utilisation est formellement interdite :

- En dehors de la plage de températures de service donnée
- Avec des moyens d'exploitation non spécifiés
- Sans limiteur de pression approprié
- En continu
- Dans des zones avec des matières agressives ou corrosives (par ex. une pollution élevée à l'ozone) Cela peut avoir un impact sur les joints et la peinture
- Dans des zones avec des rayonnements dangereux (par ex. des rayonnements ionisants)

1.5 Peinture de composants plastiques

Il est formellement interdit de peindre les composants ou joints en plastique des produits décrits. La pompe doit être démontée ou les pièces plastiques protégées avec du ruban adhésif avant de peindre la machine supérieure.

- Pour la mise à disposition, le transport ou le stockage de matériaux ou de mélanges dangereux selon l'annexe I partie 2-5 du règlement CLP (CE 1272/2008), et identifiés par des pictogrammes de danger GHS01-GHS06 et GHS 08.
- pour le débit, le transport ou l'alimentation de gaz, de gaz liquéfiés, de gaz vaporisés sous pression, de vapeurs et de tous fluides dont la pression de vapeur est supérieure de 0,5 bar à la pression atmosphérique normale (1013 mbar) pour la température maximale autorisée.

1.6 Modifications sur le produit

Des transformations ou modifications arbitraires peuvent avoir des conséquences non prévues sur la sécurité. Par conséquent, les transformations ou modifications arbitraires sont formellement interdites.

1.7 Interdiction de certaines activités

Toutes les activités suivantes doivent être exécutées uniquement par des spécialistes du fabricant ou par des personnes autorisées à cause de sources de danger possibles non détectables ou de dispositions légales :

- Réparations ou modifications sur l'entraînement
- Échange ou modifications sur le piston de l'élément pompant

1.8 Inspections avant la livraison

Les inspections suivantes ont été menées avant la livraison :

- Tests de sécurité et de fonctionnement
- Inspections électriques conformément à DIN EN 60204-1:2007, VDE 0113-1:2007

1.9 Autres documents utilisables

En plus de cette notice, les documents suivants doivent être pris en compte par les groupes visés correspondants :

- Instructions de service et règles de validation
- Fiche de données de sécurité (FDS) du lubrifiant employé

Si nécessaires :

- Documents de planification du projet
- Tous les documents des autres composants qui sont nécessaires à l'installation de lubrification centralisée

1.10 Marquages sur le produit



Attention à la tension électrique dangereuse, uniquement les pompes CA



Sens de rotation de la pompe

1.11 Remarques sur la plaque signalétique

Vous retrouvez sur la plaque signalétique des informations importantes comme la désignation, la référence, et des caractéristiques régulières.

Ces informations devraient être reportées dans la notice afin d'éviter la perte de ces données à cause d'une plaque signalétique qui serait éventuellement devenue illisible.

Modèle : _____

P. No. _____

S. No. _____

Année de construction _____

24 V CC

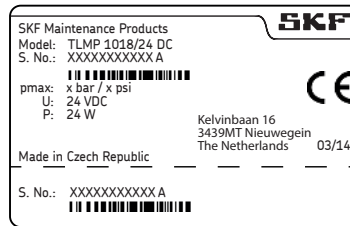

120 V CA

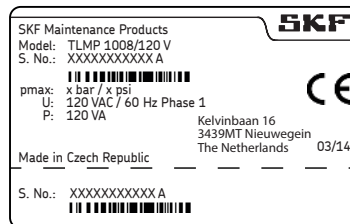

240 V CA

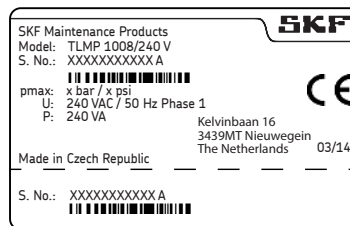

1.12 Remarques sur me marquage CE

L'application du marquage CE se fait conformément aux exigences des directives appliquées :

- 2014/30/UE Compatibilité électromagnétique
- 2011/65/UE (RoHS II) Directive pour la limitation de l'utilisation de certains produits dangereux dans les appareils électriques et électroniques

Remarque sur la directive basse tension 2014/35/UE

Les objectifs de protection de la directive basse tension 2014/35/UE sont respectés conformément à l'annexe I, point 1.5.1 de la directive machine 2006/42/CE.

Remarque sur la directive sur les appareils sous pression 2014/68/UE

De par ses données de performance, l'appareil n'atteint pas les valeurs limites fixées par l'article 4 paragraphe 1, lettre (a) chiffre (i), et est, conformément à l'article 4 paragraphe 3, exclu du domaine d'application de la directive sur les appareils sous pression 2014/68/UE.

1.13 Personnes autorisées à utiliser à pompe

1.13.1 Utilisateur

Une personne qui, de par sa formation spécialisée, ses connaissances et expériences, est qualifiée pour mener les fonctions et activités liées à une utilisation normale. Cela comprend également la capacité d'éviter les dangers possibles pouvant survenir pendant le service.

1.13.2 Spécialiste en mécanique

Une personne qui, de par sa formation professionnelle, ses connaissances et expériences, est en mesure de reconnaître et d'éviter les dangers qui peuvent apparaître pendant le transport, montage, mise en service, utilisation, réparation et démontage.

1.13.3 Spécialiste en électricité

Une personne qui, de par sa formation professionnelle, ses connaissances et expériences, est en mesure de reconnaître et d'éviter les dangers qui peuvent apparaître à cause de l'électricité.

1.14 Consignes pour techniciens extérieurs

L'utilisateur doit informer avant le début de toute activité les techniciens extérieurs sur les instructions de sécurité de l'entreprise, les instructions de prévention des accidents et les fonctions de la machine supérieure ainsi que ses dispositif de sécurité.

1.15 Mise à disposition d'équipements de protection individuelle

L'exploitant doit mettre un équipement de protection individuelle approprié au lieu et à l'objectif d'utilisation. Pour les travaux en atmosphères explosibles il faut des équipements de protection ESD et des outils ESD.

1.16 Transport, montage, maintenance, défaut, réparation, mise hors service, élimination.

- Toutes les personnes concernées doivent être informées des procédures avant le début des travaux. Respecter les mesures de préventions et les consignes de travail.
- Le transport doit être effectué sur un chemin adapté, avec des moyens de transport et des outils de levage appropriés.
- Les travaux de maintenance et de réparation peuvent être soumis à des contraintes en cas de températures basses ou élevées (par ex. propriétés d'écoulement modifiées du lubrifiant). C'est pour cette raison que les travaux de maintenance et de réparation doivent être si possible effectués à température de la pièce.
- Avant de procéder aux travaux, il faut s'assurer que le produit, ainsi que la machine dans laquelle le produit est monté, n'est plus sous tension et qu'il n'y a pas de risque de mise en service non autorisée.
- Il faut s'assurer par des mesures appropriées, que les pièces mobiles/libres sont bloquées pendant les travaux et qu'il n'y a aucun risque de se coincer une partie du corps suite à un mouvement involontaire.
- Le montage du produit doit se faire uniquement hors de la zone de travail de pièces mobiles avec une distance suffisamment grande des sources de chaleur ou de froid. Le montage ne doit pas endommager les autres groupes de la machine ou du véhicules, ou les restreindre dans leurs fonctions.
- Il faut sécher et couvrir de manière appropriée les surfaces humides, glissantes.
- Les surfaces chaudes ou froides doivent être recouvertes de façon appropriée.
- Les travaux sur des composants électriques doivent être effectués uniquement par des électriciens. Si c'est nécessaire, il faut respecter les temps d'attente pour le déchargement électrique. Les travaux sur les composants électriques doivent être effectués uniquement quand l'installation n'est plus sous pression et avec des outils isolés, appropriés pour les travaux électriques.
- Les raccordements électriques doivent être réalisés conformément aux informations sur le plan de câblage valide, dans le respect des instructions en vigueur et en prenant en compte les conditions de raccordement sur site.
- Ne pas saisir avec des mains trempées ou mouillées les câbles ou composants électriques.
- Il ne faut pas dériver les fusibles. Des fusibles défectueux doivent toujours être remplacés par des fusibles du même type.
- Le produit doit être correctement mis à la terre.
- Vérifier que le conducteur de protection est correctement raccordé.
- Les forages nécessaires doivent être faits uniquement sur des pièces non critiques, non porteuses. Utiliser les perçages éventuellement présents. Ne pas endommager les fils et les câbles lors du forage.

- Faire attention à d'éventuels points d'abrasion. Protéger les composants en conséquence.
- L'ensemble des composants utilisés doivent être conçus pour :
 - La pression de service max.
 - La température ambiante min./max.
 - Le lubrifiant à utiliser
 - La zone ATEX requise
 - Les conditions de travail et environnantes présentes sur le site d'utilisation
- Aucune pièce ne doit être tordue, cisailée ou pliée.
- Il faut vérifier toutes les pièces quant à la présence de contamination et les nettoyer si nécessaire avant de les utiliser.
- Les canalisations de lubrifiant devraient être remplies de lubrifiant avant le montage. Cela facilite ensuite la purge de l'installation.
- Respecter les couples de serrage donnés pour les raccords à vis. Utiliser pour le serrage une clef dynamométrique calibrée.
- Lors de travaux avec des pièces lourdes, utiliser des outils de levage appropriés.
- Il faut éviter d'inverser / de mal assembler des pièces démontées. Les pièces doivent être identifiées.

1.17 Première mise en service, mise en service quotidienne

Assurez-vous que :

- Tous les dispositifs sécurité sont complets et en état de marche.
- Tous les raccords sont correctement montés.
- Tous les composants sont correctement montés.
- Tous les avertissements sur le produit sont complets, lisibles et pas endommagés.
- Les avertissements illisibles ou manquants doivent être remplacés ou complétés immédiatement.

1.18 Nettoyage

- Risque d'incendie et d'explosion par l'utilisation de produits nettoyant inflammables. Utiliser uniquement des produits nettoyants appropriés non inflammables.
- Ne pas utiliser de produits de nettoyage agressifs.
- Il faut totalement éliminer les résidus de produits nettoyants du produit.
- Ne pas utiliser de nettoyeur à vapeur et à haute pression. Les composants électriques peuvent être endommagés. Respecter les consignes d'utilisation de la pompe.
- Les travaux de nettoyage ne doivent pas être effectués sur les composants porteurs de courant.
- Les zones humides doivent être identifiées en conséquence.

1.19 Risques résiduelles

Risque résiduel	Possible pendant le cycle de vie											Prévention/Aide
	A	B	C					G	H	K		
Dommages sur les personnes/biens par des pièces en hauteur qui descendent	A	B	C					G	H	K		Les personnes non autorisées doivent être tenues à l'écart. Aucune personne ne doit se tenir sous des pièces en hauteur. Soulever les pièces avec des outils de levage conforme.
Dommages sur les personnes/biens par le produit qui penche ou qui baisse à cause du non-respect des couples de serrage donnés.		B	C					G				Respecter les couples de serrage donnés pour les raccords à vis. Le produit doit être fixé uniquement sur des composants qui ont une capacité de support suffisante. Si aucun couple de serrage n'est donné, utiliser les couples de serrage correspondant à la taille des vis pour des vis 8.8.
Dommages sur les personnes/biens par un choc électrique à cause d'un câble de raccordement endommagé.		B	C	D	E	F	G	H				Vérifier l'état du câble de raccordement avant la première utilisation et ensuite à intervalles réguliers. Ne pas poser le câble sur des pièces mobiles ou sur des points de frottement. Si cela ne peut être évité, utiliser des gaines de protection spiralées ou des tuyaux de protection.
Dommages sur les personnes/biens par du lubrifiant qui fuit ou qui est renversé		B	C	D		F	G	H	K			Faire attention lors du remplissage du réservoir et lors du raccordement ou démontage des canalisations de lubrifiant. Utiliser toujours des raccords et des canalisations hydrauliques adaptés aux pressions indiquées. Ne pas poser des canalisations de lubrifications sur des pièces mobiles ou sur des points de frottement. Si cela ne peut être évité, utiliser des gaines de protection spiralées ou des tuyaux de protection.
Cycles de vie : A = Transport, B = Montage, C = Mise en service, D = Service, E = Nettoyage, F = Maintenance, G = Défaut, Réparation, H = Mise hors service, K = Élimination												

Risque résiduel	Possible pendant le cycle de vie										Prévention/Aide	
	A	B	C	D	E	F	G	H	I	J		
Éclatement du réservoir lors du remplissage avec une pompe trop puissante			C	D								Surveiller le remplissage et l'arrêter lorsque la marque MAX du réservoir est atteinte
Contact avec le brasseur lors d'un fonctionnement d'essai sans réservoir après une réparation							G					Faire fonctionner la pompe uniquement avec un réservoir
Contamination de l'environnement par du lubrifiant et des pièces souillées			C	D		F	G			K		Éliminer les pièces conformément aux consignes légales/de l'entreprise en vigueur
Surchauffe importante du moteur à cause d'un blocage			C	D								Arrêter la pompe, laisser refroidir les pièces, éliminer la cause
Clavier souple endommagé par une décharge électrostatique lors du remplacement d'une carte de commande défectueuse							G					Éviter les décharges Utiliser des outils, des vêtements de protection ESD et utiliser une bande de mise à la terre
Perte des fonctions de protection électrique à cause d'un mauvais montage de la carte de commande							G					Après le montage procéder à un contrôle de sécurité conformément à DIN EN 60204-1 (procédure et étendue du contrôle, voir la notice 951-151-000)
Cycles de vie : A = Transport, B = Montage, C = Mise en service, D = Service, E = Nettoyage, F = Maintenance, G = Défaut, Réparation, H = Mise hors service, K = Élimination												

2. Lubrifiants

2.1 Généralités

Les lubrifiants sont utilisés spécialement pour des applications précises. Afin qu'ils puissent remplir leur rôle, les lubrifiants doivent répondre à différentes exigences dans différentes mesures.

Principales exigences pour les lubrifiants :

- Réduction de l'usure et de l'abrasion
- Protection contre la corrosion
- Réduction du bruit
- Protection contre la contamination ou la pénétration de corps étrangers
- Refroidissement (principalement avec les huiles)
- Longévité (stabilité physique/chimique)
- Aspects économiques et écologiques

2.2 Sélection des lubrifiants

Pour SKF, les lubrifiants font partie de la conception de l'installation. Un lubrifiant approprié est sélectionné dès l'ébauche de la machine. Il sert alors de base pour la conception de l'installation de lubrification centralisée.

Le fabricant ou l'utilisateur de la machine prend la décision pour un lubrifiant, de préférence en collaboration avec le fournisseur de lubrifiant, en se basant sur le profil d'exigences donnés.

Si jamais vous n'avez pas ou peu d'expérience pour la sélection des lubrifiants pour les installations de lubrification centralisée, merci de prendre contact avec SKF.

SKF peut assister le cas échéant les clients pour la sélection des composants appropriés pour le transport du lubrifiant sélectionné et pour l'étude et la définition de l'installation de lubrification centralisée.

Vous évitez ainsi des temps arrêts dus à des dommages sur la machine ou l'installation, ou des dommages sur l'installation de lubrification centralisée.

2.3 Compatibilité avec les matériaux

Les lubrifiants doivent en général être compatibles avec les matériaux suivant :

- Acier, fonte grise, laiton, cuivre, aluminium
- NBR, FPM, ABS, PA, PU

2.4 Caractéristiques de températures

Le lubrifiant utilisé doit être adapté aux températures de service correspondant au produit. La viscosité nécessaire pour le bon fonctionnement du produit doit être respectée et elle ne doit pas être supérieure aux valeurs données en cas de basses températures ou inférieure en cas de hautes températures. Pour les viscosités données voir le chapitre Caractéristiques techniques.

2.5 Vieillessement des lubrifiants

Avant de remettre en marche la machine après un long temps d'arrêt, il faut vérifier le lubrifiant pour savoir s'il est encore utilisable à cause du vieillissement chimique ou physique. Nous recommandons d'effectuer cette vérification dès une semaine d'arrêt.

Si des doutes apparaissent quant à la qualité du lubrifiant, il faudrait alors le remplacer avant la remise en service et, si nécessaire, effectuer une première lubrification manuellement.

Il est également possible de tester dans nos propres laboratoires les lubrifiants (par ex. pour la séparation) pour une application avec une installation de lubrification centralisée.

Pour toutes autres questions sur les lubrifiants vous pouvez prendre contact avec SKF. Vous pouvez demander une liste des lubrifiants testés par SKF.

Seuls les lubrifiants autorisés peuvent être utilisés avec le produit. L'utilisation de lubrifiants inappropriés peut entraîner la défaillance du produit.



Ne pas mélanger des lubrifiants. Cela peut avoir des effets imprévisibles sur la transportabilité et ainsi sur la capacité de fonctionnement de l'installation de lubrification centralisée.



Lors de la manipulation de lubrifiants, il faut respecter les fiches de données de sécurité respectives et, si présent, les identifications de dangers possibles sur l'emballage.



Étant donné la multitude des additifs possibles, il peut arriver que certains lubrifiants, qui selon la fiche de caractéristiques du fabricant répondent aux directives, ne soient pas adaptés pour un emploi dans des installations de lubrification centralisée (par ex. incompatibilité entre des lubrifiants synthétiques et des matériaux). Afin d'éviter ceci, il faudrait toujours employer des lubrifiants testés par SKF.

2.6 Plage de températures recommandée pour les lubrifiants SKF

Lubrifiants SKF admis- sibles pour la série TLMP	Température	
	Minimale	Maximale
LHGB 2	0 °C	70 °C
LGGB 2	-25 °C	50 °C
LGMT 2	-10 °C	40 °C
LGWA 2	-10 °C	50 °C
LGWM 1	-10 °C	25 °C
LGWM 2	-25 °C	70 °C
LGEV 2	10 °C	70 °C
LGHP 2	-10 °C	70 °C
LGEP 2	-10 °C	30 °C
LGEM 2	-10 °C	50 °C
LGFP 2	-10 °C	70 °C
LGFQ 2	-10 °C	70 °C

3. Présentation / description du fonctionnement

1 Réservoir

Le réservoir approvisionne le lubrifiant.

2 Graisseur

Le graisseur sert au remplissage du réservoir avec du lubrifiant.

3 Clavier souple

Pour l'affichage des messages de service et de défaut et pour la modification des paramètres (programmation) pour les pompes avec automatisme.

4 Carter de la pompe

Comprend le moteur et la platine de commande ainsi que les options de connexion (connecteur).

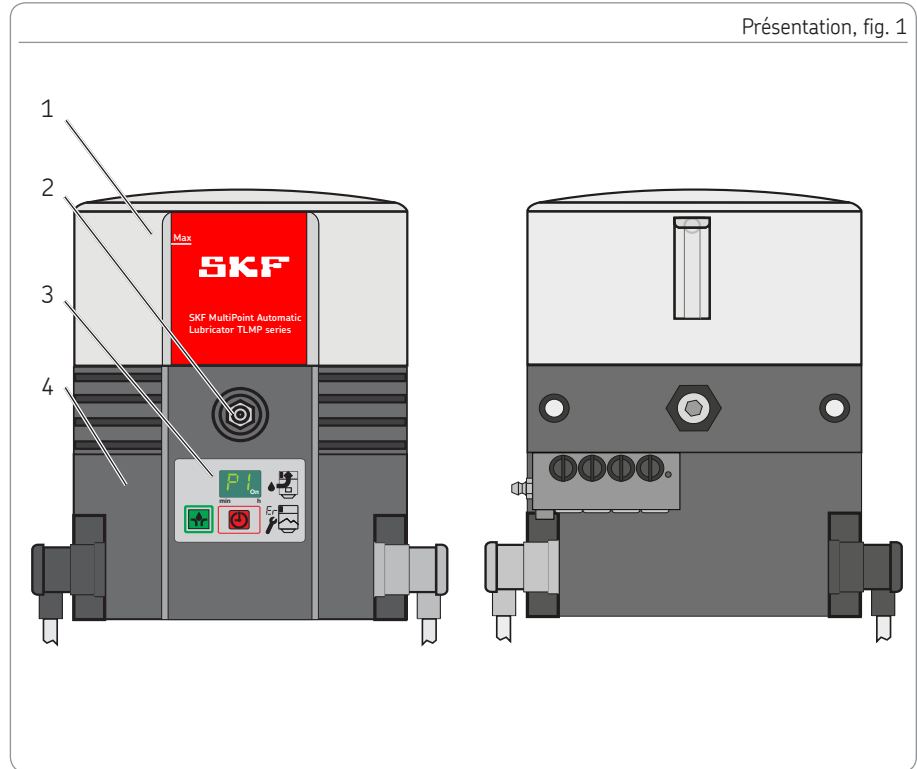

5 Alimentation électrique

Permet de raccorder la pompe à l'alimentation électrique externe.

6 Câble de signal

Permet de raccorder la pompe à un dispositif de commande ou de signalisation externe.

7 Distributeurs

Servent à distribuer et doser le lubrifiant, ainsi qu'à arrêter la pompe quand les cycles de travail paramétré ont été effectués à l'aide de la tige de contrôle et du détecteur de proximité.

8 Purge du réservoir

Sert à la purge du réservoir lors du remplissage avec du lubrifiant et à ventiler le réservoir pendant le fonctionnement.

13 Graisseur de secours

Sert à alimenter en lubrifiant les points de lubrification raccordés, par ex. en cas de panne de la pompe.

Présentation, fig. 2

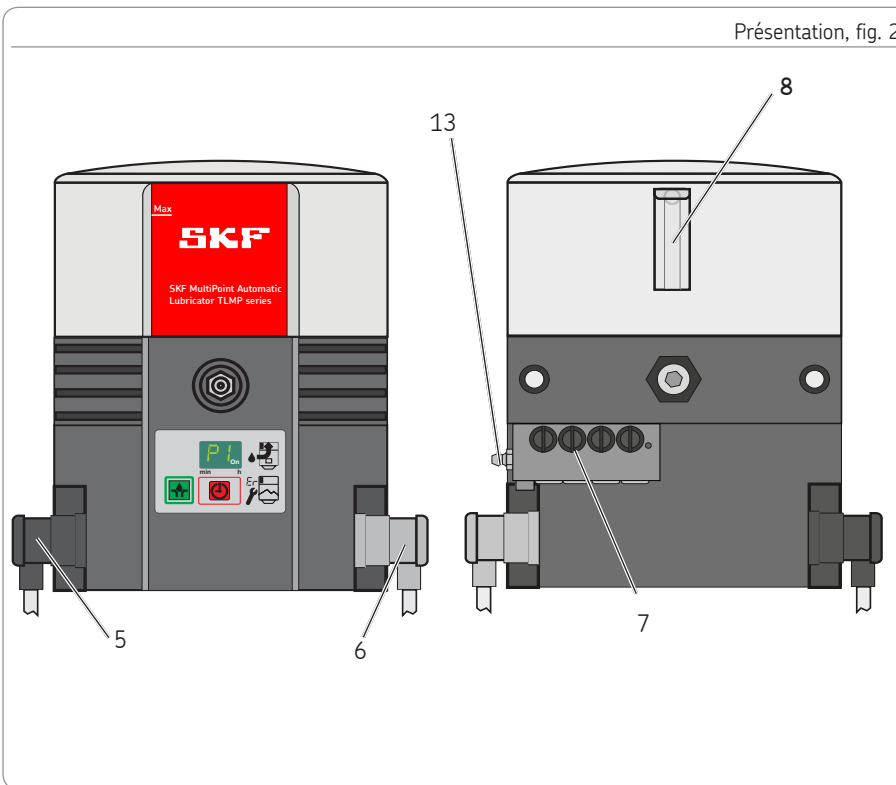

3.1 Modification du débit du distributeur SSV

Environ $0,2 \text{ cm}^3$ de lubrifiant sont débités par course et par sortie. Lorsque des sorties non utilisées sont fermées avec des bouchons à vis (7.2), le débit de la sortie ouverte suivante se trouvant en-dessous et du même côté est augmenté du débit des sorties fermées au-dessus. Le nombre maximal de sorties qui peuvent être regroupées est de 4 pour TLMP 1008 et 9 pour TLMP 1018.

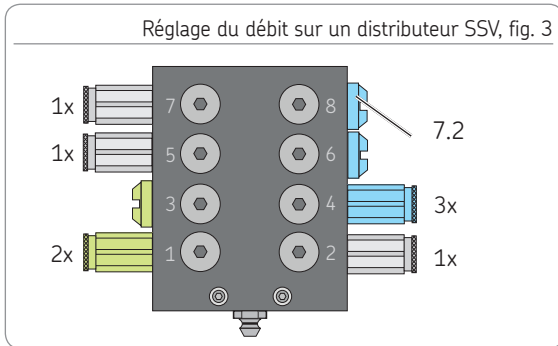

3.2 Retour du lubrifiant non nécessaire à la pompe

Le retour se fait en interne :

Pour les sorties paires

- Par la fermeture de la sortie 2

Pour les sorties impaires

- Par la fermeture des sorties 2 et 1

Le raccordement des canalisations de lubrification se fait ici sur les sorties avec la numérotation la plus élevée. Les sorties avec les numéros les plus bas servent au retour.

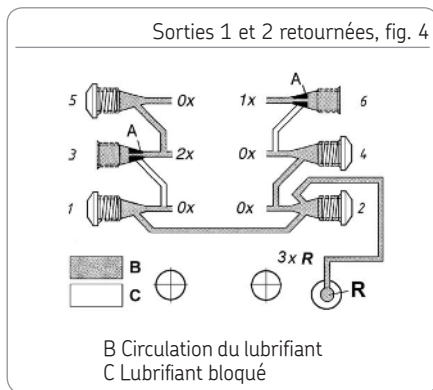

3.3 Clavier souple

Le clavier souple (3) avec affichage a les fonctions suivantes :

- Affichage des états de service, des codes d'erreur
- Lancement d'une lubrification additionnelle
- Affichage et modifications de paramètres (programmation)

L'ensemble des fonctions – sauf l'affichage des messages de défaut – n'est disponible que pendant le temps de pause de la pompe.

Les réglages de la pompe s'effectuent avec la touche de réglage verte (3.3) et la touche modificatrice rouge (3.2) et apparaissent sur l'afficheur (3.1).

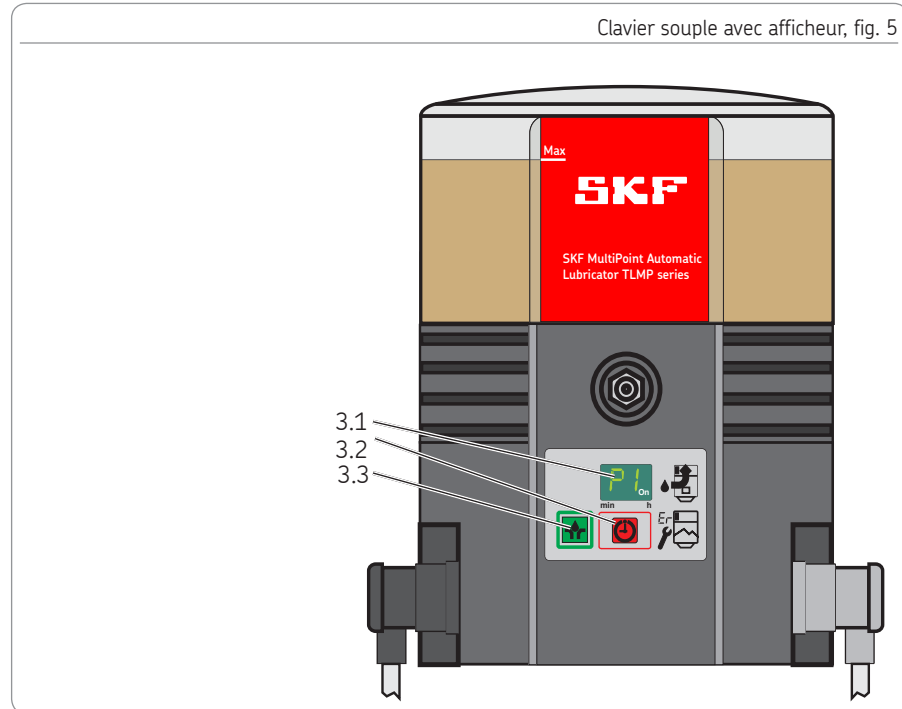

3.4 Affichage en mode affichage

**Prêt à fonctionner**

La pompe se trouve en temps de pause. Il n'y a aucun message de défaut.

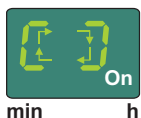
**Pompe en marche**

La pompe travaille. Il n'y a aucun message de défaut.

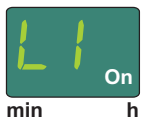
**Message d'alerte niveau**

La pompe travaille. Il reste peu de lubrifiant. L'affichage alterne avec l'affichage « Pompe en marche ».

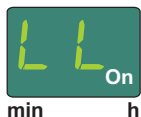
**Signal de réservoir vide**

Il manque du lubrifiant. La pompe termine le cycle de lubrification en cours. La pompe ne peut redémarrer qu'après le remplissage du réservoir.

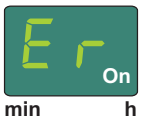
**Message de défaut Er**

Apparition d'un défaut qui n'est pas spécifié plus précisément.

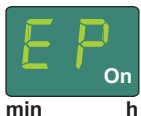
**Message de défaut EP**

Apparition d'un défaut du clavier ou de l'afficheur.

3.5 Affichage en mode programmation

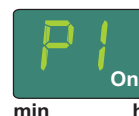
**Étape de programmation P1**

Cette étape de programmation permet de régler le temps de pause en heures.

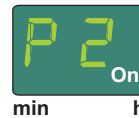
**Étape de programmation P2**

Cette étape de programmation permet de régler le temps de pause en minutes.

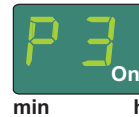
**Étape de programmation P3**

Cette étape de programmation permet de régler le nombre de cycles du distributeur par cycle de travail.

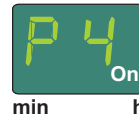
**Étape de programmation P4**

Cette étape de programmation permet de régler le type du signal de sortie.
nc = normally closed (à ouverture)
no = normally open (à fermeture)

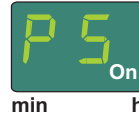
**Étape de programmation P5**

Cette étape de programmation permet de décider si une différence est faite entre un message de défaut et un message de réservoir vide.

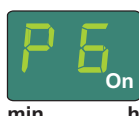
**Étape de programmation P6**

Cette étape de programmation permet de décider comment la pompe démarre après la mise sous tension.
SP = démarre avec un temps de pause
SO = démarre avec un temps de lubrification



Fin de la programmation
La programmation est terminée. Pour que les valeurs réglées soient prises en compte, la programmation doit être acquittée avec la touche verte 3.3 (voir fig. 13) dans les 30 secondes.

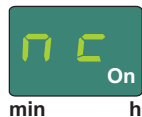

À ouverture
Le signal de sortie est paramétré à ouverture (normally closed). Étape de programmation P4



À fermeture
Le signal de sortie est paramétré à fermeture (normally open). Étape de programmation P4



Signal défaut - vide
Pas de différence entre un signal de défaut et un signal de réservoir vide. Étape de programmation P5

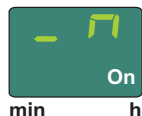

Signal de sortie programmé à fermeture
Signal de réservoir vide intermittent Signaux de défaut continus (ON). Étape de programmation P5



Signal de sortie programmé à ouverture
Signal de réservoir vide intermittent Signaux de défaut continus (OFF). Étape de programmation P5

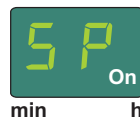

Phase de démarrage SP
Après la mise sous tension, la pompe commence avec un temps de pause. Étape de programmation P6



Phase de démarrage SO
Après la mise sous tension, la pompe commence avec un temps de lubrification. Étape de programmation P6

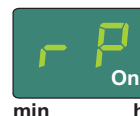

Temps de pause restant
Constitué de 3 affichages qui se suivent, qui changent à un intervalle de 2 secondes.
Affichage 1

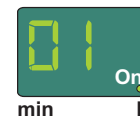

Affichage 2
montre le temps de pause restante heures.

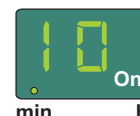

Affichage 3
montre le temps de pause restant en minutes.

Exemple : 0110. Temps de pause restant
1 heure et 10 minutes



min h

AC

Montre le nombre de cycles de travail déclenchés automatiquement. Valeur de sélection 0-9999 (défilant). L'affichage est constitué de 3 affichages qui se suivent, qui changent à un intervalle de 2 secondes.

Affichage 1



min h

Affichage 2

montre les valeurs en milliers et en centaines.



min h

Affichage 3

montre les valeurs en dizaines et en unités.

Exemple : 0625 = 625 cycles de travail déclenchés automatiquement.



min h

UC

Montre le nombre de lubrifications additionnelles déclenchées manuellement. Valeur de sélection 0-9999 (défilant).

L'affichage est constitué de 3 affichages qui se suivent, qui changent à un intervalle de 2 secondes.

Affichage 1



min h

Affichage 2

montre les valeurs en milliers et en centaines.



min h

Affichage 3

montre les valeurs en dizaines et en unités.

Exemple : 0110 = 110 lubrifications additionnelles déclenchées manuellement.

4. Caractéristiques techniques

4.1 Caractéristiques techniques générales

Modèles de pompe	24 V CC	120 V CA 60 Hz	230 V CA 50 Hz
Température de service admis.	-25 °C à 70 °C		
Pression de service	max. 120 bar		
Position de montage	verticale (déviation max. ± 5 °)		
Points de lubrification	18 maxi		
Niveau de pression acoustique	< 70 dB(A)		
Taille du réservoir	1 litre		
Remplissage	par graisseur conique R 1/4		
Poids de la pompe à vide	env. 6 kg		
Lubrifiants ²⁾	graisses des grades NLGI II et NLGI III ¹⁾		
Débit par élément pompant ²⁾	env. 0,2 cm ³ (par course)	env. 1,0 cm ³ (par minute)	
Débit distributeur	env. 0,2 cm ³ (par cycle)		
Temps de marche maximal de la pompe	30 minutes		

¹⁾ Les graisses du grade NLGI III ne peuvent être transportées que sous certaines conditions d'utilisation. Il faut vérifier avant leur transportabilité avec SKF.

²⁾ Respecter les remarques des chapitres 4.6. et 4.7.

	Température [°C]	-25 °C	-20 °C	+25 °C
024 V CC	Vitesse de rotation [tr/min]	5,3-6,0	6,2-7,3	7,3-8,3
120V CA	Vitesse de rotation [tr/min]	5,9-6,9	8,3	8,5-9,0
230V CA	Vitesse de rotation [tr/min]	2,5-5, 6	6,5-6,8	6,9-7,1

Les vitesses de rotation données dépendent de la contre-pression et de la température. En général : plus la contre-pression est élevée et plus la température est basse, plus la vitesse de rotation est réduite.

4.2 Électrique

Modèles de pompe	24 V CC	120 V CA 60 Hz	230 V CA 50 Hz
Alimentation électrique avec connecteur carré (à gauche)	oui	oui	oui
Tolérance tension d'entrée	-20 / +30 %	± 10 %	± 10 %
Courant absorbée (maximal)	≤ 1 A	≤ 1 A	≤ 0,5 A
Classes de protection	PELV		
Entrées	protégées contre l'inversion de polarité, les courts-circuits, liées au potentiel		
Signaux de défaut avec connecteur carré (à droite)	oui	oui	oui
Dispositif de protection et de sectionnement nécessaire pour l'isolation	oui	oui	oui
Tension d'enclenchement	48 V CA / CC	48 V CA / CC	48 V CA / CC
Classe de protection IP connecteur à baïonnette	65	65	65
Relais de défaut CA pour signal réservoir vide et signaux de défaut	230 V CA	230 V CA	230 V CA
Courant commuté maximal	5 A	5 A	5 A
Relais de défaut CC pour signal réservoir vide et signaux de défaut	24 V CC	24 V CC	24 V CC
Courant commuté maximal	5 A	5 A	5 A
Ondulation résiduelle (DIN 41755)	± 5 %	± 5 %	± 5 %
# IP 67 uniquement pour les connecteurs carrés avec câble prémonté			

4.3 Réglages usine des pompes

Étape de programmation/valeur	Réglage usine	Plage de réglage
P1 Temps de pause en heures	6 heures	0 à 59 heures
P2 Temps de pause en minutes	0 minute	0 à 59 minutes
P3 Cycle distributeur par cycle de travail	1 cycle	Pompes V CC 1 à 5 cycles Pompes V CA 1 à 3 cycles
P4 Sortie signal relais de défaut	no	no (à fermeture)/ nc (à ouverture)
P5 Différentiation entre signal de réservoir vide et signal de défaut	--	-- (aucune différenciation) -U (signal de sortie à ouverture) -∏ (signal de sortie à fermeture)
P 6 Phase de démarrage	SP	[SP] La pompe démarre avec un temps de pause [SO] La pompe démarre avec un temps de lubrification
Temps de marche (maximal)	30 minutes	non modifiable
Temps de pause réglable maximal = 59 heures 59 minutes Temps de pause réglable minimal pompe V CC = 4 minutes Temps de pause réglable minimal pompe V CA = 20 minutes # Pour éviter des défauts de la pompe à cause du dépassement du temps de marche maximal, les valeurs suivantes doivent être respectées pour les modèles V CA : 3 cycles max.		

4. Caractéristiques techniques

4.4 Couples de serrage

Il faut respecter les couples de serrage suivants lors de montage ou de la réparation de la pompe.

Pompe avec embase, machine ou véhicule	18 Nm ± 1 Nm
Distributeur avec pompe TLMP	9 Nm ± 1 Nm
Élément pompant avec carter de pompe	25 Nm ± 2 Nm
Raccord de sortie sur le distributeur	
à vis	17 Nm ± 1 Nm
instantané	12 Nm ± 1 Nm
Raccord de la tige de contrôle	18 Nm ± 1 Nm
Vis de fermeture (sortie)	15 Nm ± 1 Nm
Vis de fermeture (piston)	18 Nm ± 1 Nm
Écrou de sertissage sur le raccord de sortie	
Tube plastique	10 Nm ± 1 Nm
Tube acier	11 Nm ± 1 Nm
Capot du carter de la pompe	1,6 Nm + 0,8 Nm
Réservoir avec carter de pompe	7 Nm ± 1 Nm

4.5 Consistances du lubrifiant nécessaires dans le cas d'un signal de réservoir vide par intermittence

Pour le fonctionnement correct du signal de réservoir vide par intermittence il faut respecter les consistances du lubrifiant suivantes.

Grade NLGI	Température	Grade NLGI	Température
0,5	≤ + 20 °C	1,5	≤ + 50 °C
1,0	≤ + 40 °C	2,0	≤ + 70 °C

* Température de service de la pompe maximale admissible



L'indicateur de niveau vide alterné n'est pas approprié pour les graisses ≤ NLGI grade 0.

4.6 Volume de réservoir utile

Le volume utile du réservoir dépend essentiellement de la consistance (grade NLGI) et de la température d'utilisation du lubrifiant employé. Lorsque la consistance est plus élevée et la température plus basse, il y a en général plus de lubrifiant qui se fixe sur la surface interne du réservoir / de la pompe et n'est ainsi plus disponible comme lubrifiant transportable.

Volume de réservoir utile
Réservoir 1 litre avec signal de réservoir vide (XL)

Lubrifiants avec une consistance élevée comparable ⁴⁾ env. 0,5 à 0,8 l

Lubrifiants avec une consistance faible comparable ⁵⁾ env. 0,6 à 0,9 l

⁴⁾ Lubrifiants de grade NLGI 2 à +20 °C jusqu'à la consistance de lubrifiant maximale admissible.

⁵⁾ Lubrifiants de grade NLGI 000 à +70 °C jusqu'aux consistances de lubrifiants de grade NLGI 1,5 à +20 °C.

4.7 Besoin en lubrifiant lors du premier remplissage d'une pompe vide

Pour remplir une pompe livrée vide jusqu'à la marque MAX du réservoir, les quantités de lubrifiant suivantes sont nécessaires.

Taille du réservoir	Quantité	
1 litre	1,75 litre ± 0,15	Lors de l'utilisation de lubrifiants, avec une consistance faible comparable, dans des pompes qui sont soumises à de fortes vibrations ou des mouvements de renversement (par ex. les engins de constructions, les machines agricoles), il faut respecter une distance d'environ 25 mm sous la marque MAX du réservoir. Cela empêche que du lubrifiant pénètre au niveau de la ventilation du réservoir. Cette valeur doit être augmentée en cas de fortes vibrations et peut être réduite en cas de vibrations moindres. Une augmentation de la hauteur de remplissage de 10 mm correspond à une modification du volume d'environ 0,2 litre.

5. Livraison, retour et stockage

5.1 Livraison

À la réception du colis, il faut vérifier la présence d'éventuels dommages, et il faut s'assurer de l'intégralité de la fourniture avec les documents de livraison. Il faut informer immédiatement l'entreprise de transport des dommages du au transport.

Conservez le matériel d'emballage jusqu'à ce que toute irrégularité éventuelle soit éclaircie. Il faut garantir une manipulation sûre lors du transport en interne.

5.2 Retour

Avant de les renvoyer, il faut nettoyer toutes les pièces et les emballer correctement (c.a.d. dans le respect des instructions du pays réceptionnaire). Le produit doit être protégé contre tout risque d'impact mécanique comme des coups par exemple. Il n'existe aucune restriction en ce qui concerne le transport terrestre, maritime ou aérien.

Les informations suivantes doivent être apposées sur les colis avant de les renvoyer.



5.3 Stockage



Avant d'utiliser le produit vérifier la présence d'éventuels dommages apparus pendant le stockage. Cela vaut particulièrement pour les pièces en plastique et en caoutchouc (fragilisation), ainsi que les composants remplis de lubrifiant (vieillessement).

Les conditions suivantes doivent être respectées pour le stockage des produits SKF :

- La plage de température de stockage admissible correspond à la plage de température de service (voir Caractéristiques techniques)
- Bâtiment fermé, sec, sans poussière ni vibration
- Aucune matière corrosive ou agressive sur le lieu de stockage (par ex. rayon UV, ozone)
- Protégé contre les animaux et les nuisibles
- Dans l'emballage d'origine

- Protégé contre les sources de chaleur ou de froid se trouvant à proximité
- Dans le cas de variations de température élevées ou d'humidité de l'air élevée, il faut prendre les mesures appropriées (par ex. chauffage) pour éviter la formation d'eau de condensation.

6. Montage

6.1 Généralités

Seul un personnel qualifié est autorisé à installer, utiliser, entretenir et procéder aux diverses réparations des produits cités dans cette notice. Une personne est considérée comme qualifiée lorsqu'elle a reçu de l'utilisateur du produit final, dans lequel le produit décrit est intégré, la formation, les consignes et les instructions nécessaires.

Ces personnes connaissent de par leur éducation, leur expérience et leur formation, les normes, règlements et directives de prévention des accidents en vigueur, ainsi que les conditions de montage. Elles sont habilitées à procéder aux différentes tâches nécessaires, et peuvent reconnaître et éviter le cas échéant d'éventuels dangers.

Avant le montage du produit, il faut retirer le matériel d'emballage, ainsi que les éventuels dispositifs de sécurité pour le transport. Conserver le matériel d'emballage jusqu'à ce que toute irrégularité éventuelle soit éclaircie.

REMARQUE



Il faut respecter les caractéristiques techniques (voir chapitre 4).

6.2 Implantation

Le produit doit être monté à l'abri de l'humidité et des vibrations, tout en restant facilement accessible, de manière à ce que toutes les autres installations puissent être réalisées sans aucun problème. Les informations sur la température ambiante maximale admissible sont consultables dans les caractéristiques techniques.

Lors du montage, et plus précisément lorsque des forages doivent être réalisés, il faut respecter les points suivant :

- Ne pas endommager lors du montage les autres groupes présents.
- Le produit ne doit pas être monté dans le rayon d'action de pièces en mouvement.
- Le produit doit être installé à une distance suffisamment grande des sources de chaleur ou de froid.
- Il faut respecter les distances de sécurité, ainsi que les directives légales portant sur le montage et la prévention des accidents.

		ATTENTION
<p>Choc électrique La pompe doit être coupée du réseau électrique avant tous les travaux sur les composants électriques. La connexion de la pompe 24 V CC peut se faire uniquement par une séparation galvanique sécurisée (PELV).</p>		

6.3 Cotes de montage minimales

Il faut prévoir un espace libre d'au moins 50 mm en plus des cotes données dans toutes les directions pour avoir suffisamment de place pour les travaux de maintenance ou d'espace libre pour un démontage éventuel du produit.

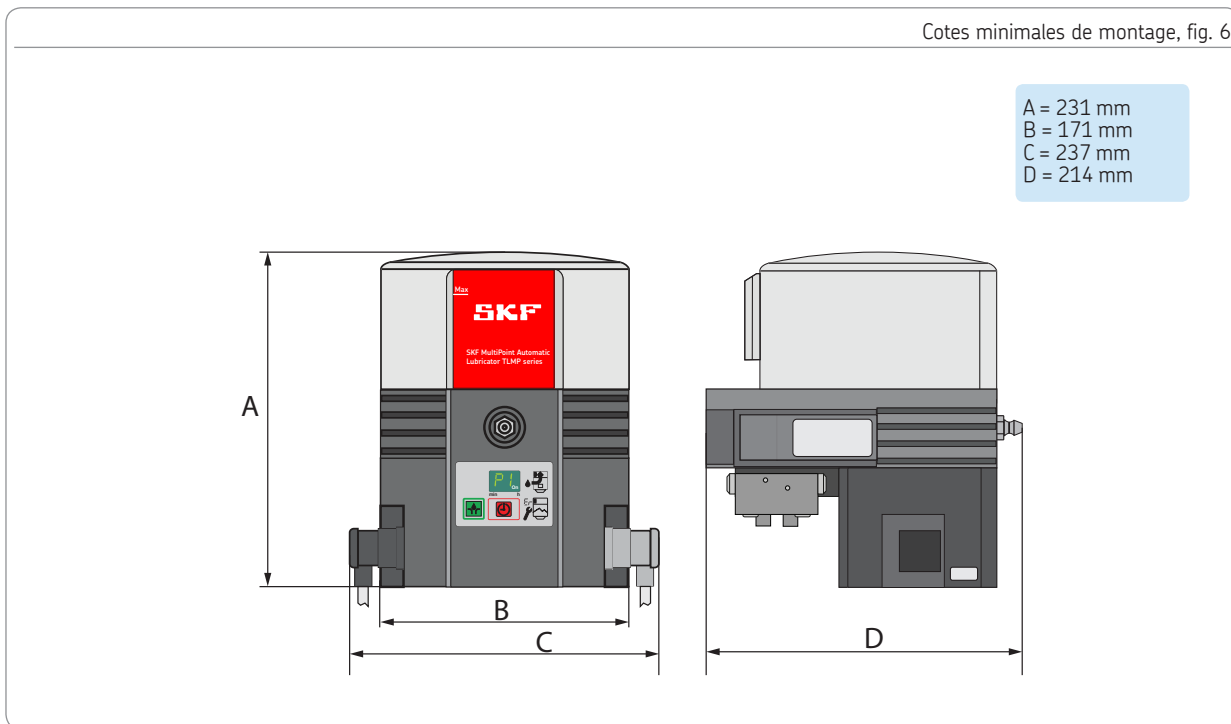

6.4 Cotes de fixation

La pompe est fixée au niveau des deux trous de montage. La fixation se fait avec le matériel de fixation inclus dans la livraison.

2 x vis M8

2 x écrous M8 (autobloquant)

2 x rondelles

Couple de serrage = 18 Nm

Cotes de raccordement, fig. 7

Cotes de fixation

E = écartement des trous 146 mm

F = hauteur 110 mm

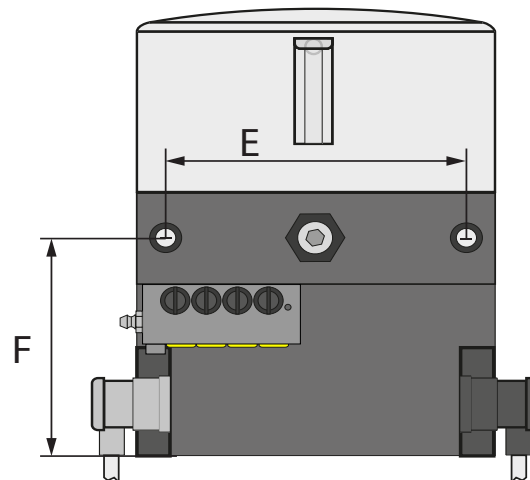

6.5 Connexion électrique

La connexion électrique doit être réalisée de façon à ce qu'aucune force ne s'exerce sur le produit (montage sans tension). Procédez de la façon suivante pour la connexion électrique :

Connecteur carré

- Préparer le connecteur carré sans câble avec le câble approprié. Pour la connexion du câble voir le schéma de connexion sur le connecteur ou le schéma de connexion correspondant dans cette notice (voir chapitre 12).
- Retirer les capuchons de protection des connexions électriques de la pompe.
- Placer le connecteur avec un joint sur les connexions et fixer avec la vis.

REMARQUE

Il faut respecter les caractéristiques électriques (voir chapitre 4).

6.6 Premier remplissage des pompes

Procédez de la façon suivante pour le premier remplissage :

- Placer sous la pompe un récipient pour récupérer le lubrifiant qui peut s'échapper.
- Dévisser les bouchons jaunes de transport (7.1) des sorties du distributeur.
- Fermer les sorties du distributeur, qui ne sont pas nécessaires, avec des vis de fermeture.
- Placer le raccord de remplissage de la pompe manuelle à graisse ou de la pompe de transfert sur le graisseur de remplissage (2).
- Remplir le réservoir avec du lubrifiant jusqu'à la marque MAX (fig. 19). Respecter ici les consignes du chapitre 4.8.
- Faire marcher la pompe en appuyant sur la touche (3.1) jusqu'à ce que du lubrifiant sorte des sorties ouvertes du distributeur.
- Arrêter la pompe.
- Monter les canalisations de lubrification préremplies sur les sorties ouvertes du distributeur et les raccorder ensuite avec les points de lubrification.

- Retirer le récipient de récupération de lubrifiant et éliminer le lubrifiant qui s'est échappé conformément aux impératifs écologiques.

La pompe est maintenant prête à fonctionner avec les paramètres usine et peut être adaptée en modifiant les paramètres (programmation).

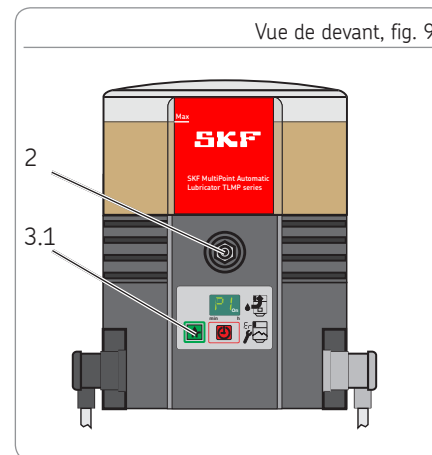
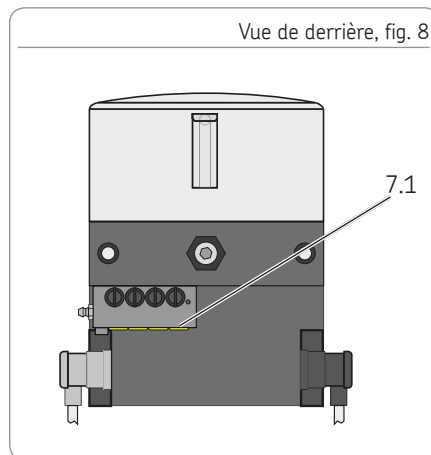

6.7 Programmation

Il faut procéder conformément au schéma de programmation suivant pour programmer la TLMP 1008.

Appuyer simultanément sur la touche 3.2 et la touche 3.3 pendant environ 4 secondes, pour accéder à l'étape de programmation P1. Après avoir relâché les touches, la valeur réglée est affichée. Modifier la valeur de l'étape de programmation en appuyant sur la touche 3.3.

Enregistrer la valeur modifiée dans les 30 secondes en appuyant sur le touche 3.2, sinon elle sera perdue.

La programmation se poursuit avec l'étape de programmation P2. Lorsque la dernière étape de programmation P6 est acquittée, la programmation est terminée.

Étape de programmation

P1 Réglage du temps de pause en heures

P2 Réglage du temps de pause en minutes

P3 Réglage des cycles du distributeur

P4 Réglage du signal de sortie du relais de contrôle

P5 Réglage de la différence entre un signal de défaut et un signal de réservoir vide

P6 Réglage de la phase de démarrage

A = étape de programmation

B = valeur possible

C = modification de la valeur en appuyant sur la touche

D = nouvelle valeur possible

E = enregistrement de la valeur modifiée en appuyant sur la touche 3.2 dans les 30 secondes et passage à l'étape de programmation suivante. Enregistrement/fin de la programmation en appuyant sur la touche 3.3 après la dernière étape de programmation.

Remarques sur la programmation

Les réglages ne sont font que dans une seule direction (+)

Défilement rapide en appuyant en continu sur la touche 3.3.

Schéma de programmation, fig. 10

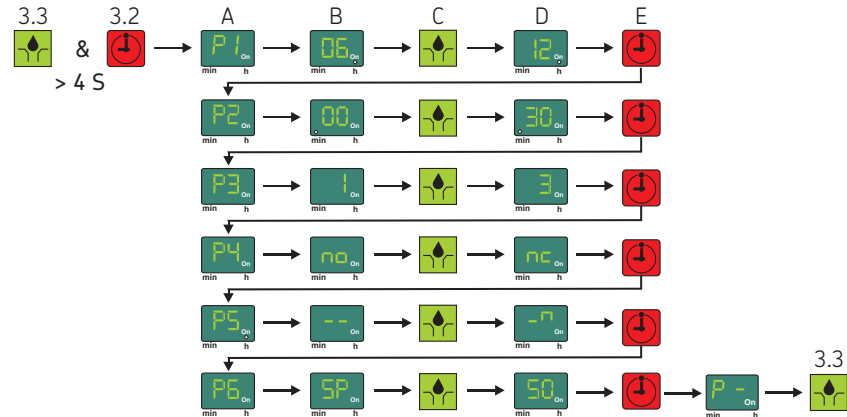

7. Mise en service

7.1 Généralités

La pompe TLMP complète et correctement montée est mise en service avec le contact machine ou le démarreur. Si jamais « EP », « Er » sont affichés après la mise sous tension, c'est qu'il y a un défaut.

REMARQUE

Si l'alimentation électrique est coupée dans la minute qui suit la mise en marche, alors le temps de pause recommence depuis le début après la remise en marche.

Si l'alimentation électrique est coupée après une minute après la mise en marche, alors le temps de pause reprendra à la remise en marche là où il a été interrompu.

7.2 Lancement d'une lubrification additionnelle

Pour lancer une lubrification supplémentaire, il faut procéder comme suit :

- Appuyer au moins 2 secondes sur la touche 3.3.
- La pompe commence à travailler. Dans le même temps, le temps de pause déjà écoulé est remis à zéro.
- Le symbole « Pompe en marche » apparaît sur l'afficheur.

REMARQUE

La durée de la lubrification additionnelle correspond au nombre de cycles du distributeur paramétré par cycle de travail.

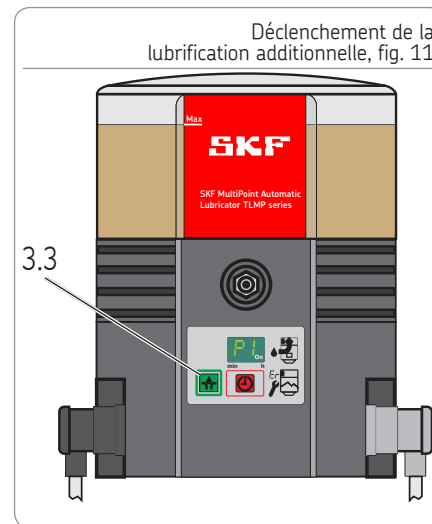

8. Service / Mise hors service et élimination

8.1 Généralités

La pompe est prête à fonctionner lorsqu'elle a été correctement raccordée électriquement et qu'elle a été remplie de lubrifiant. La mise en service et la mise hors service se font par le démarrage et l'arrêt de la machine supérieure ou du véhicule.

ATTENTION

Endommagement de la pompe

Il faut s'assurer qu'aucune saleté ne pénètre dans le réservoir lors du remplissage.

Trop-plein du réservoir

Prendre en compte la dilatation du lubrifiant en cas d'augmentation de la température.

8.2 Remplissage du réservoir pendant le service

Remplissage par le graisseur

- Raccorder le raccord de remplissage au graisseur (5) et remplir le réservoir jusque légèrement en-dessous de la marque MAX. Respecter ici les consignes du chapitre 4.8.

8.3 Mise hors service provisoire

Pour procéder à une mise hors service provisoire, il faut débrancher l'alimentation électrique.

8.4 Mise hors service et élimination

Pour la mise hors service définitive, il faut respecter la réglementation légale quant à l'élimination. Le fabricant reprend également le produit et se charge de son élimination contre paiement des frais. Les composants peuvent être recyclés.

Élimination, fig. 12



9. Maintenance, nettoyage et réparation

9.1 Généralités

Toute responsabilité est exclue pour des dommages qui seraient dûs à une mauvaise maintenance, réparation ou nettoyage.

9.2 Maintenance

- Aucune pièce ne doit être entretenue par le client.

9.3 Nettoyage

- Nettoyer à fond toutes les surfaces extérieures. Ne pas utiliser de produits de nettoyage agressifs. Un nettoyage interne n'est nécessaire que si des lubrifiants souillés ont été utilisés par erreur.

9.4 Remplacement du clavier souple

Pour remplacer le clavier souple il faut procéder comme suit :

- Couper la pompe du réseau électrique. Desserrer la vis (5.1) du connecteur (A1) et retirer le connecteur.
- Dévisser les quatre vis (11) du capot du carter de la pompe et retirer avec précaution par le bas.
- Soulever la platine de commande (10) de son support avec précaution du bas vers

le haut, jusqu'à ce que le connecteur bleu (10.1) de la platine de commande soit bien accessible.

- Tirer le connecteur bleu de la platine de commande.
 - Décoller avec précaution le clavier souple du carter et le retirer avec le câble de connexion.
 - Introduire par l'avant le câble de connexion du nouveau clavier souple à travers l'ouverture pour le clavier dans le carter et le brancher sur la connexion correspondante de la platine de commande. Vérifier que le connecteur est correctement orienté.
 - Insérer avec précaution la platine de commande sur le support.
 - Coller le nouveau clavier souple sur le carter.
 - Monter le capot du carter de la pompe avec quatre nouvelles vis micro-encapsulées (11).
- Couple de serrage = 1,6 Nm + 0,8 Nm
- Remonter le connecteur A1, pour raccorder la pompe au réseau électrique.

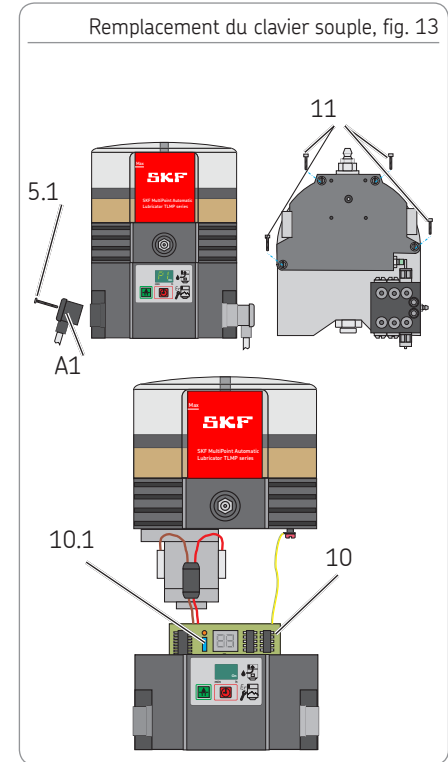

10. Défaut, cause et remède

Signaux de défaut

Messages de défaut sur l'afficheur	Signification	Remède
Message de défaut LI	<ul style="list-style-type: none"> Signal de niveau alerte Il reste peu de lubrifiant. L'affichage alterne avec l'affichage « Pompe en marche ». 	<ul style="list-style-type: none"> Remplir le réservoir
Message de défaut LL	<ul style="list-style-type: none"> Signal de réservoir vide Il n'y a plus de lubrifiant. La pompe termine encore le cycle de lubrification en cours. Un redémarrage n'est possible qu'après le remplissage du réservoir. 	<ul style="list-style-type: none"> Remplir le réservoir
Message de défaut EP	<ul style="list-style-type: none"> Défaut du clavier souple ou Défaut de l'afficheur 	<ul style="list-style-type: none"> Remplacer le clavier souple Remplacer la platine de commande
Message de défaut Er	<ul style="list-style-type: none"> Apparition d'un défaut qui n'est pas spécifié plus précisément. 	<ul style="list-style-type: none"> Remplacer la platine de commande, le cas échéant remplacer la pompe complète

Si le défaut ne peut pas être ainsi déterminé et éliminé, veuillez prendre contact avec notre service après-vente.

Défauts mécaniques des pompes

Défaut	Cause possible/reconnaissable du défaut	Remède
Présence d'air dans le lubrifiant/système de lubrification	<ul style="list-style-type: none"> ○ Contrôler visuellement la présence de bulles dans le lubrifiant 	<ul style="list-style-type: none"> ○ Purger le lubrifiant (lancer le cas échéant plusieurs lubrifications supplémentaires)
Ventilation du réservoir bouché	<ul style="list-style-type: none"> ○ Vérifier visuellement la présence de lubrifiant dans la ventilation du réservoir 	<ul style="list-style-type: none"> ○ Retirer le lubrifiant de la purge du réservoir
Orifice d'aspiration de l'élément pompant bouché	<ul style="list-style-type: none"> ○ Après le démontage de l'élément pompant 	<ul style="list-style-type: none"> ○ Démontez et nettoyez l'élément pompant
Piston de l'élément pompant usé Clapet antiretour dans l'élément pompant défectueux	<ul style="list-style-type: none"> ○ Décompression trop faible 	<ul style="list-style-type: none"> ○ Échanger l'élément pompant
Limiteur de pression défectueux Blocage de l'un des points de lubrification ou dans le distributeur SSV	<ul style="list-style-type: none"> ○ Du lubrifiant sort au niveau du limiteur de pression 	<ul style="list-style-type: none"> ○ Échanger le limiteur de pression. Vérifier les points de lubrification et le distributeur SSV et éliminer le cas échéant le défaut

Si le défaut ne peut pas être ainsi déterminé et éliminé, veuillez prendre contact avec notre service après-vente.

Défauts mécaniques des pompes

Défaut	Cause possible/reconnaissable du défaut	Remède
La quantité de lubrifiant sur l'un ou plusieurs points de lubrification est différentes des valeurs projetées.	<ul style="list-style-type: none"> ○ Temps de pause ou nombre de cycles du distributeur mal paramétré. ○ Mauvais regroupement de sorties du distributeur 	<ul style="list-style-type: none"> ○ Vérifier et corriger éventuellement le réglage du temps de pause et des cycles du distributeur ○ Vérifier et corriger éventuellement le regroupement des sorties
La pompe fonctionne en permanence/ La pompe ne s'arrête pas	<ul style="list-style-type: none"> ○ La tige de contrôle du distributeur ne se déplace pas à l'intérieur de la distance de détection du détecteur de proximité ou la tige de contrôle ne se trouve pas au milieu devant le détecteur de proximité 	<ul style="list-style-type: none"> ○ Vérifier et corriger éventuellement la position et la distance de la tige de contrôle (distance < 0,5 mm)

Si le défaut ne peut pas être ainsi déterminé et éliminé, veuillez prendre contact avec notre service après-vente.

Défauts électrique

Défaut	Cause possible/reconnaissable du défaut	Remède
Alimentation électrique de la pompe interrompue	<ul style="list-style-type: none"> ○ Reconnaissable par l'afficheur de la pompe qui est éteint - Défaut au niveau de la machine supérieure / du véhicule ○ Fusible externe défectueux ○ Le connecteur (A1) pour l'alimentation électrique sur la pompe n'est pas correctement fixé 	<ul style="list-style-type: none"> ○ Voir la documentation de machine supérieure / du véhicule ○ Vérifier le fusible externe et le remplacer le cas échéant ○ Vérifier et corriger le cas échéant la bonne fixation du connecteur (A1)
Alimentation électrique de la platine de commande au moteur interrompue	<ul style="list-style-type: none"> ○ Afficheur de la pompe éteint 	<ul style="list-style-type: none"> ○ Vérifier et corriger le cas échéant l'alimentation électrique de la platine de commande au moteur
Le moteur ne fonctionne par malgré le défilement des segments sur l'afficheur	<ul style="list-style-type: none"> ○ Connexion défectueuse du moteur 	<ul style="list-style-type: none"> ○ Vérifier le connexion du moteur par rapport au schéma de connexion correspondant.
Moteur défectueux	<ul style="list-style-type: none"> ○ La pompe ne fonctionne pas après avoir lancer une lubrification additionnelle malgré l'alimentation électrique externe et la platine de commande 	<ul style="list-style-type: none"> ○ Échanger la pompe

Si le défaut ne peut pas être ainsi déterminé et éliminé, veuillez prendre contact avec notre service après-vente.

11. Pièces de rechange

Les pièces de rechange servent exclusivement au remplacement de pièces défectueuses du même type. Les modifications sur des pompes en place (mise à part les vis de dosage) sont ainsi interdites.

11.1 Distributeur SSV

Désignation	Qté	Référence
Distributeur SSV 8 K monté à l'arrière (avec tige de contrôle)	1	TLMP 1-D8
Distributeur SSV 18 K monté à l'arrière (avec tige de contrôle)	1	TLMP 1-D18

11.2 jeu de joints

Désignation	Qté	Référence
jeu de joints		TLMP 1-S

11.3 Filtre en mousse

Désignation	Qté	Référence
Filtre en mousse	1	TLMP 1-F

11.4 Canalisations et raccords

Désignation	Qté	Référence
Canalisation 20 mètres	1	TLMP 1-T
Kit de raccordement (canalisation 20 mètres, 7 bouchons d'obturation, 8 raccords pour tube, 8 sorties de lubrifiant)	1	TLMP 1-TC

11.5 Clavier à effleurement

Désignation	Qté	Référence
Clavier souple adhésif	1	TLMP 1-K

Fig. 11.1



11.6 Élément pompant

Désignation	Qté	Référence
Élément pompant D6	1	TLMP 1-P

Fig. 11.2

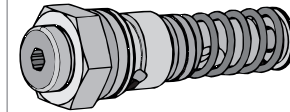

11.7 Adaptateur M22 x 1,5

Désignation	Qté	Référence
Adaptateur M22 x 1,5	1	TLMP 1-A

Abb.11.3

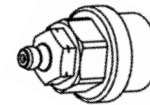

11.8 Réservoir

Désignation	Qté	Référence
Réservoir transparent 1 litre avec joint et autocollants	1	TLMP 1-R

11.9 Kit de rechange du couvercle du carter

Désignation	Qté	Référence
Kit de rechange du couvercle du carter	1	TLMP 1-H

Un kit de rechange comprend : Un couvercle de carte avec la membrane, le clavier souple, le joint du carter, le connecteur pour l'alimentation avec le capuchon de protection, le nombre correspondant de vis micro-encapsulées pour le carter et les autocollants nécessaires.

Fig. 11.4



Fig. 11.5



11.10 Moteur V CC

Désignation	Qté	Référence
Moteur de pompe 24 V CC	1	TLMP 1-M24

11.11 Connexions moteur V CC

Désignation	Qté	Référence
Connexion moteur V CC	1	TLMP 1-W

11.12 Raccordements électriques

Désignation	Qté	Référence
Connecteur cubique prise de raccordement (noir) avec câble 10 m	1	TLMP 1-S

11.13 Kit de rechange platine de commande

	Tension	Cavalier	Qté	Référence
	120 V CA	NON	1	TLMP 1-C120
	230 V CA	NON	1	TLMP 1-C230
	24 V CC	NON	1	TLMP 1-C24

Un kit de rechange comprend : Une platine de commande, le joint du carter, le nombre correspondant de vis micro-encapsulées pour le carter, et la notice pour le remplacement de la platine de commande.

Fig. 11.6

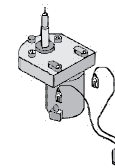

Fig. 11.7

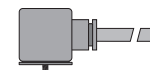
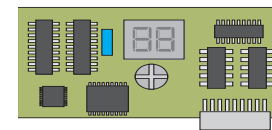

Fig. 11.8



12. Schémas de connexion

12.1 Légende

Couleur de fils conformément à CEI 60757							
Abréviation	Couleur	Abréviation	Couleur	Abréviation	Couleur	Abréviation	Couleur
BK	noir	GN	vert	WH	blanc	PK	rose
BN	brun	YE	jaune	OG	orange	TQ	turquoise
BU	bleu	RD	rouge	VT	violet		

Composants			
Abréviation	Signification	Abréviation	Signification
X1	Connecteur pour connexion A1	LL	Signal de réservoir vide
X2	Connecteur pour connexion A2	LLV	Signal de réservoir vide avec alerte
X6	Connecteur pour connexion du signal de réservoir vide	PCB	Carte de circuit imprimé
X9	Connecteur pour connexion distributeur externe SSV	mP	Microprocesseur
CS	Détecteur de cycles	mKP	Affichage
L	Antiparasitage	MC	Contact machine
FE	Noyau de ferrite	IS	Commande / allumage
PE	Conducteur de protection	M	Moteur
F1 F2	Fusible externe		

12.2 Assignment des fils du connecteur

Assignment des fils connexion A1 /X1			
Broche 1	Broche 2	Broche 3	PE
Y	Y	Y	Y
RD	BN	BK	GN/YE

Connecteur carré
EN 175301-803/DIN 43650/A

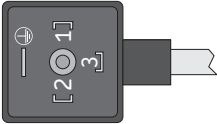

12.3 Schéma de connexion 24 V CC, avec connecteur carré

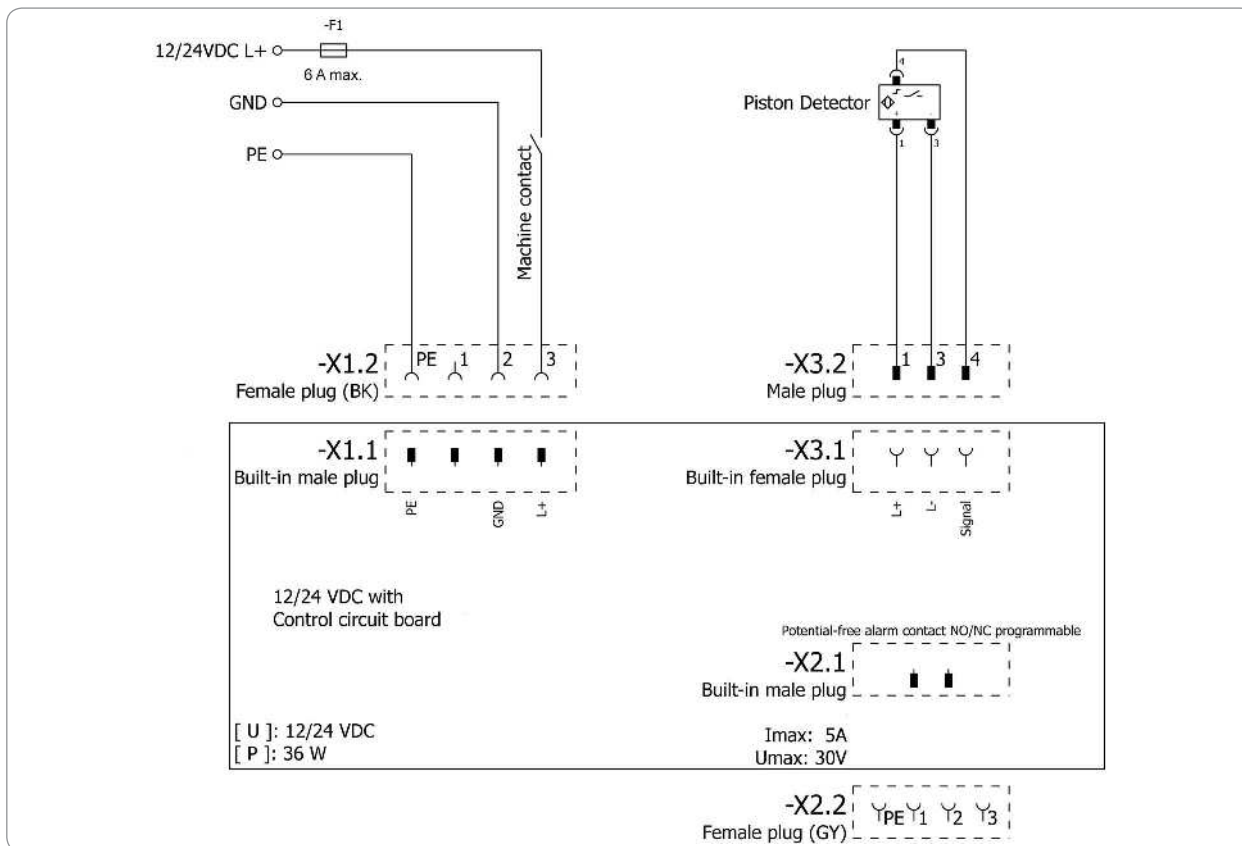

12.4 Schéma de connexion 120 V CC, avec connecteur carré

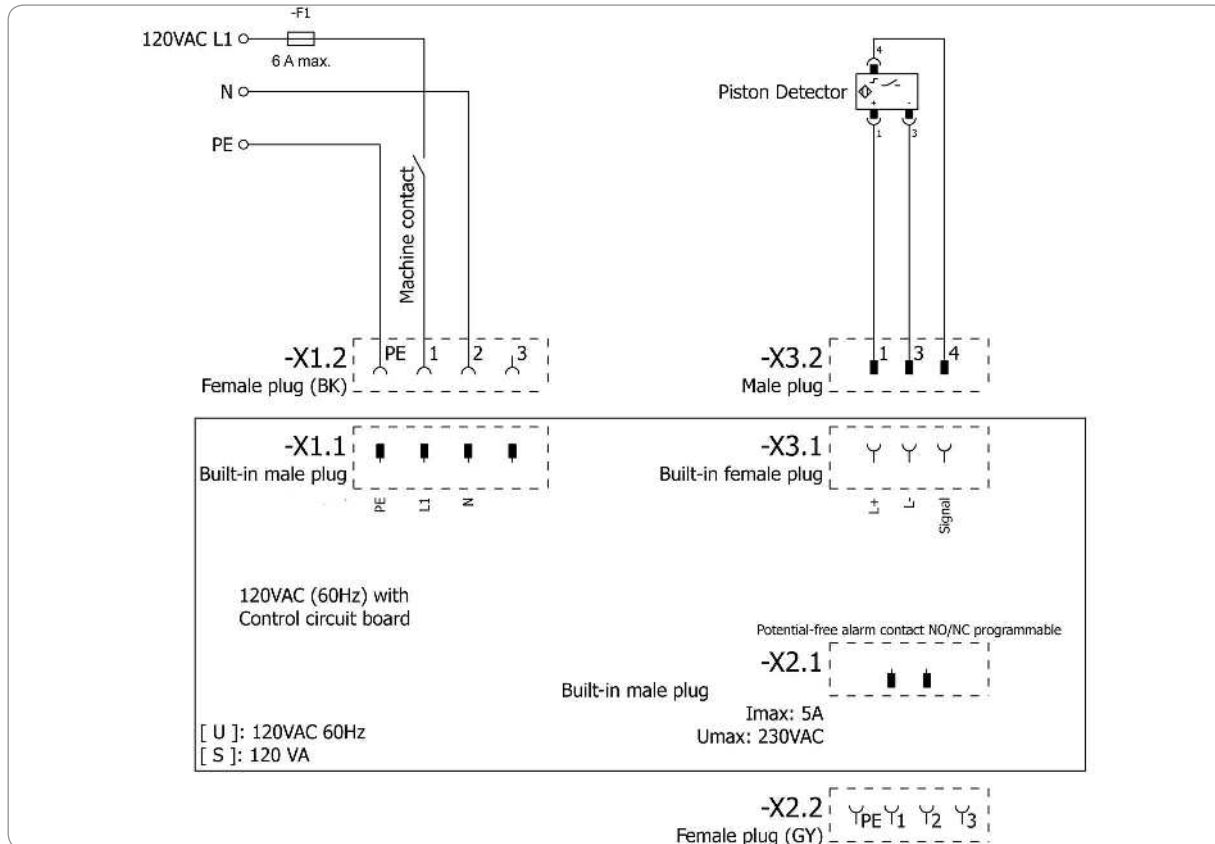

12.5 Schéma de connexion 230 V CC, avec connecteur carré

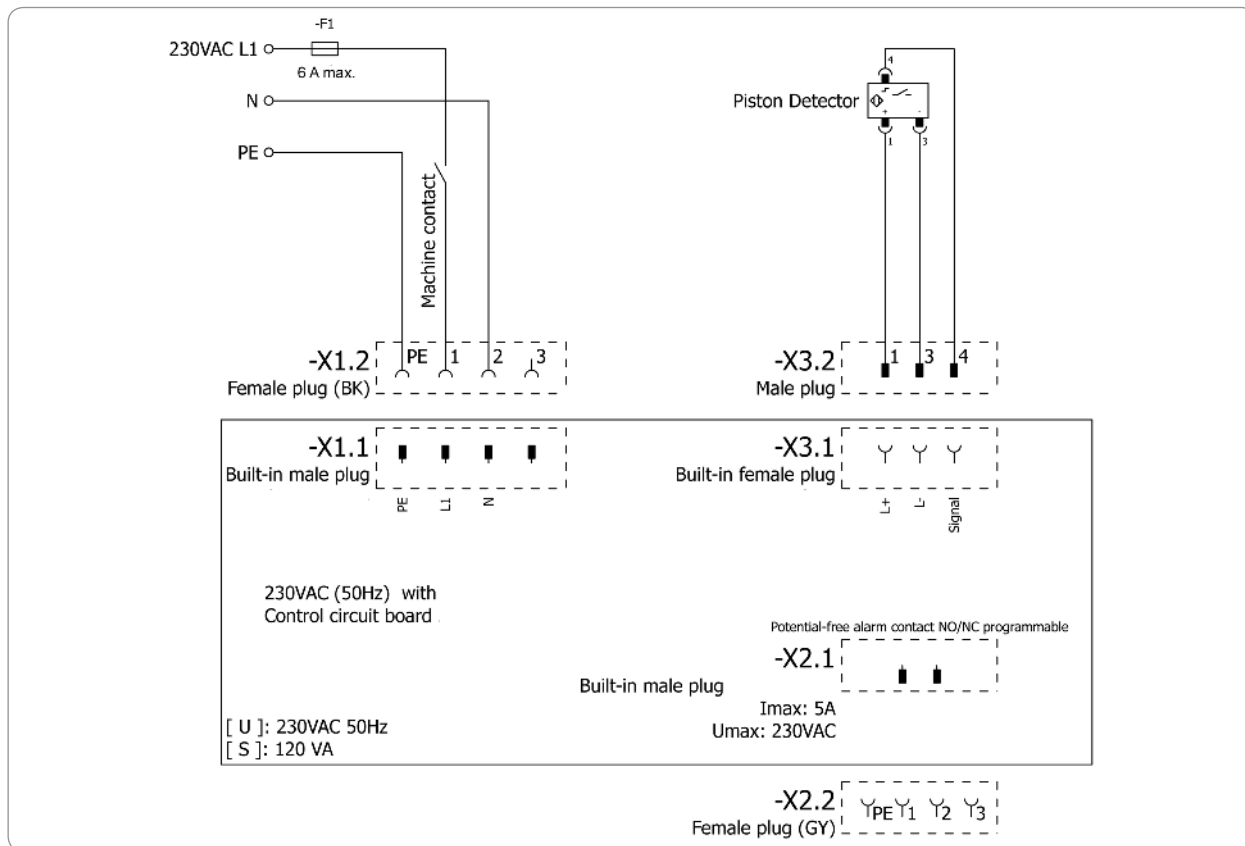

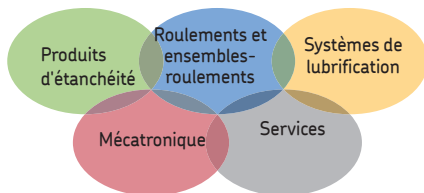

SKF Maintenance Products
Kelvinbaan 16
3439 MT Nieuwegein
Pays-Bas
www.mapro.skf.com

MP5460FR
951-171-030-FR
Version 03
20/05/2017

The Power of Knowledge Engineering / La puissance de l'expertise

En s'appuyant sur cinq plateformes de compétences et sur une connaissance des applications accumulée au cours de plus d'un siècle d'histoire, SKF apporte des solutions innovantes aux fabricants d'équipements d'origine et autres constructeurs dans tous les principaux secteurs industriels à travers le monde. Ces cinq plateformes de compétences comprennent les roulements et ensembles-roulements, les solutions d'étanchéité, les systèmes de lubrification, les composants mécatroniques (alliance de la mécanique et de l'électronique au sein de systèmes intelligents), ainsi qu'une gamme étendue de services, de la modélisation 3D assistée par ordinateur aux systèmes avancés de maintenance conditionnelle et de fiabilité. Grâce à la présence mondiale de SKF, ses clients bénéficient de normes de qualité uniformes et de produits distribués partout dans le monde.

Information importante pour l'utilisation du produit

Tous les produits SKF doivent être employés dans le strict respect des consignes.

Tous les lubrifiants ne sont pas compatibles avec les installations de lubrification centralisée ! Sur demande de l'utilisateur, SKF peut vérifier la compatibilité du lubrifiant sélectionné avec les installations de lubrification centralisée.

L'ensemble des produits ou leurs composants fabriqués par SKF est incompatible avec l'emploi de gaz, de gaz liquéfiés, de gaz vaporisés sous pression, de vapeurs et de tous fluides dont la pression de vapeur est supérieure de 0,5 bar à la pression atmosphérique normale (1013 mbar) pour la température maximale autorisée.



SKF TLMP serija 1008/1018

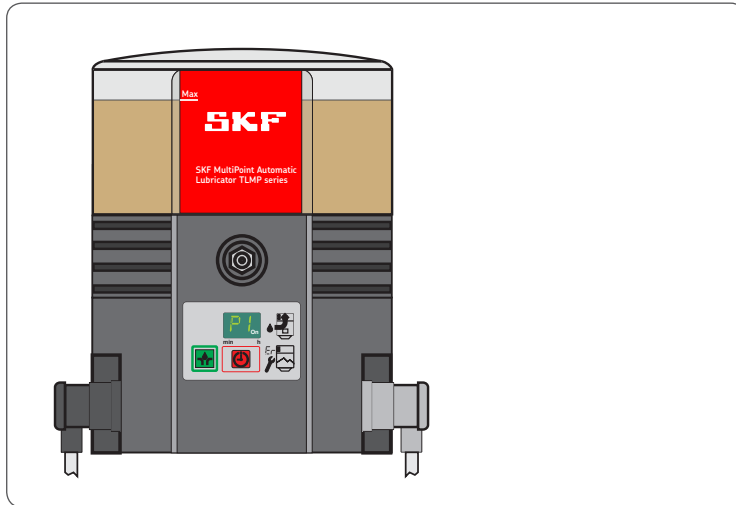

MP5460HR

951-171-030-HR

20.05.2017.

Verzija 03

Izjava o ugradnji EZ-a u skladu s Direktivom o strojevima 2006/42/EZ, prilogom II dijelom 1 B

Proizvođač SKF Maintenance Products, Kelvinbaan 16, 3439 MT Nieuwegein, Nizozemska, ovime izjavljuje da nepotpuni stroj,

Oznaka: Crpka za transport maziva u intervalskom načinu rada unutar sustava za centralno podmazivanje
 Tip: TLMP 1008/TLMP 1018
 Kataloški broj: TLMP 1008/24DC, TLMP 1018/24DC, TLMP 1008/120V, TLMP 1018/120V, TLMP 1008/230V, TLMP 1018/230V
 Godina proizvodnje: Vidi tipsku pločicu

ispunjava sljedeće navedene osnovne zahtjeve o zaštiti zdravlja u Direktivi o strojevima 2006/42/EZ u trenutku stavljanja u promet.
 1.1.2, 1.1.3, 1.3.2, 1.3.4, 1.5.1, 1.5.6, 1.5.8, 1.5.9, 1.6.1, 1.7.1, 1.7.3, 1.7.4

Izrađena je posebna tehnička dokumentacija u skladu s Prilogom VII, dijelom B ove Direktive. Obvezujemo se da ćemo pojedinim državnim institucijama na opravdani zahtjev dostaviti posebnu tehničku dokumentaciju u elektroničkom obliku. Osoba ovlaštena za sastavljanje tehničke dokumentacije je voditelj odjela tehničkih normi, vidi adresu proizvođača.

Osim toga, primjenjuju se sljedeće direktive i (harmonizirane) norme u odgovarajućim područjima:

2011/65/EU RoHS II
 2014/30/EU Elektromagnetska kompatibilnost | Industrija

Norma	Izdanje	Norma	Izdanje	Norma	Izdanje	Norma	Izdanje
DIN EN ISO 12100	2011	DIN EN 60947-5-1	2010	DIN EN 61000-6-2	2006	DIN EN 61000-6-4	2011
DIN EN 809	2012	DIN EN 61131-2	2008	Ispravak	2011	DIN EN 60947-5-1	2010
DIN EN 60204-1	2007	Ispravak	2009	DIN EN 61000-6-3	2011		
Ispravak	2010	DIN EN 60034-1	2011	Ispravak	2012		
DIN EN 50581	2013	DIN EN 61000-6-1	2007				

Nepotpuni stroj smije se pustiti u pogon tek kada se utvrdi da stroj u koji treba integrirati nepotpuni stroj odgovara odredbama Direktive o strojevima 2006/42/EZ i svim drugim primjenjivim direktivama.
 Nieuwegein, 02.01.2017.

Sébastien David
 Voditelj odjela razvoja proizvoda i kvalitete,
 Nieuwegein, Nizozemska
 SKF Maintenance Products



Impresum

Proizvođač

SKF Maintenance Products
Kelvinbaan 16
3439 MT Nieuwegein
Nizozemska
www.mapro.skf.com
www.skf.com/lubrication

Obuke

Kako bi omogućio visoki stupanj sigurnosti i ekonomičnosti, SKF organizira detaljne obuke. Preporučujemo da sudjelujete u tim obukama. Za informacije se obratite na odgovarajuću adresu servisa tvrtke SKF.

Autorsko pravo

© Autorsko pravo SKF
Sva su prava zadržana.

Jamstvo

Upute ne sadržavaju izjave o jamstvu. Možete ih pronaći u našim Općim uvjetima poslovanja.

Isključenje odgovornosti

Proizvođač ne odgovara za štete nastale uslijed:

- Neodgovarajuća uporaba, pogrešna montaža, pogon, namještanje, održavanje, popravak, nemar ili nesreće
- Uporaba neodgovarajućih maziva
- Nestručna reakcija na smetnje
- Samovoljne izmjene proizvoda
- Uporaba zamjenskih dijelova koji nisu originalni dijelovi SKF-a

Odgovornost za gubitke ili štete nastale uporabom naših proizvoda ograničena je na maksimalnu visinu kupovne cijene. Isključena je odgovornost za neizravne štete neovisno o njihovoj vrsti.



























Popis sadržaja





Izjava o ugradnji EZ-a u skladu s Direktivom o strojevima 2006/42/EZ	2		
Objašnjenje simbola, napomena i skraćenica	6		
1. Sigurnosne napomene	8	3. Pregled/opis funkcije	20
1.1 Opće sigurnosne napomene.....	8	3.1 Promjena količine protoka razdjelnika SSV	22
1.2 Opće ponašanje pri rukovanju proizvodom	8	3.2 Povrat nepotrebnog maziva u crpku.....	23
1.3 Odgovarajuća uporaba	9	3.3 Foljska tipkovnica	24
1.4 Predvidljiva zlouporaba	9	3.4 Prikazi u prikaznom načinu rada.....	25
1.5 Lakiranje dijelova plastike	9	3.5 Prikazi u načinu rada za programiranje.....	25
1.6 Izmjene proizvoda.....	10		
1.7 Zabrana određenih radnji.....	10	4. Tehnički podaci	28
1.8 Pregledi prije isporuke	10	4.1 Opći tehnički podaci	28
1.9 Drugi primjenjivi dokumenti	10	4.2 Električna	29
1.10 Oznake na proizvodu	11	4.3 Tvorničke postavke crpke.....	30
1.11 Napomene o tipskoj pločici	11	4.4 Zakretni momenti zatezanja	31
1.12 Napomene o oznaci CE	11	4.5 Potrebne konzistencije maziva u slučaju isprekidane poruke prazno	31
1.13 Osobe ovlaštene za upravljanje crpkom	12	4.6 Iskoristivi volumen spremnika	32
1.14 Upute za vanjske tehničare	12	4.7 Potreba za mazivo pri prvom punjenju prazne crpke	32
1.15 Raspoloživost osobne zaštitne opreme.....	12		
1.16 Transport, montaža, odražavanje, greška, popravak, stavljanje izvan uporabe, zbrinjavanje.....	13	5. Isporuka, povrat i skladištenje	33
1.17 Prvo puštanje u rad, dnevno puštanje u rad.....	14	5.1 Isporuka	33
1.18 Čišćenje	14	5.2 Povrat	33
1.19 Druge opasnosti	15	5.3 Skladištenje	33
2. Maziva	17	6. Montaža	34
2.1 Općenito.....	17	6.1 Općenito.....	34
2.2 Odabir maziva.....	17	6.2 Ugradbeni dio	34
2.3 Kompatibilnost materijala	17	6.3 Minimalne ugradbene veličine	35
2.4 Svojstva temperature	17	6.4 Priključne veličine	36
2.5 Starenje maziva	18	6.5 Električni priključak.....	37
2.6 Preporučeno područje temperature za maziva SKF-a.....	19	6.6 Prvo punjenje crpki	38
		6.7 Programiranje	39

7.	Puštanje u rad	40	11.12	Električni priključci	50
7.1	Općenito	40	11.13	Komplet za zamjenu upravljačke ploče	50
7.2	Aktiviranje dodatnog podmazivanja	40			
8.	Pogon, stavljanje izvan uporabe i zbrinjavanje	41	12.	Sheme spajanja	51
8.1	Općenito	41	12.1	Legenda	51
8.2	Punjenje spremnika u pogonu	41	12.2	Raspored žila priključnog utikača	52
8.3	Privremeno stavljanje izvan uporabe	41	12.3	Shema spajanja 24 V DC, s kockastim utikačem	53
8.4	Stavljanje izvan uporabe i zbrinjavanje	41	12.4	Shema spajanja 120 V DC, s kockastim utikačem	54
9.	Održavanje, čišćenje i popravak	42	12.5	Shema spajanja 230 V DC, s kockastim utikačem	55
9.1	Općenito	42			
9.2	Održavanje	42			
9.3	Čišćenje	42			
9.4	Zamjena folijske tipkovnice	42			
10.	Smetnja, uzrok i uklanjanje	43			
11.	Zamjenski dijelovi	47			
11.1	Razdjelnik SSV	47			
11.2	Brtva	47			
11.3	Pjenasti filter	47			
11.4	Cijevi i priključci	47			
11.5	Folijska tipkovnica	48			
11.6	Element crpke	48			
11.7	Adapter M22 x 1,5	48			
11.8	Spremnik	49			
11.9	Komplet za zamjenu poklopca kućišta	49			
11.10	Motori V DC	50			
11.11	Priključci motora V DC	50			

Objašnjenje simbola, napomena i skraćenica

U ovim uputama upotrebljavaju se sljedeće skraćenice. Simboli u sigurnosnim napomenama označavaju vrstu i izvor opasnosti.

	Opće upozorenje		Opasni električni napon		Opasnost od pada		Vruće površine
	Slučajno uzimanje		Opasnost od nagnječenja		Ubrizgavanje tlaka		Lebdeći teret
	Elektrostatički ugroženi dijelovi		Opasnost od eksplozije		Komponenta zaštićena od eksplozije		Nosite osobnu zaštitnu opremu (zaštitnu odjeću)
	Nosite osobnu zaštitnu opremu (zaštitne naočale)		Nosite osobnu zaštitnu opremu (masku za lice)		Nosite osobnu zaštitnu opremu (rukavice)		Nosite osobnu zaštitnu opremu (zaštitnu odjeću)
	Nosite osobnu zaštitnu opremu (zaštitnu obuću)		Odspojite proizvod s napajanja.		Opća obveza		Sigurno galvansko odvajanje (SELV)
	Držite neovlaštene osobe izvan područja		Zaštitni vodič		Mali sigurnosni napon (safety extra-low voltage, skr. SELV)		
	Oznaka CE		Zbrinjavanje, recikliranje		Ekološko zbrinjavanje električnih i elektroničkih uređaja		

	Stupanj upozorenja	Posljedica	Vjerojatnost	Simbol	Značenje
	OPASNOST	Smrt, teška ozljeda	Izravno postoji	●	Kronološke smjernice
	UPOZORENJE	Teška ozljeda	Moguće	○	Popisi
	OPREZ	Laka ozljeda	Moguće		Upućuje na druge predmete, uzroke ili posljedice
	PAŽNJA	Materijalna šteta	Moguće		

Skrćenice i faktori pretvaranja

odn.	odnosi se na	°C	Stupnjevi Celzija	°F	Stupnjevi Farenhajta
otpr.	otprilike	K	Kelvini	oz.	unca
t.z.	to znači	N	Njutni	fl. oz.	Unca tekućine
itd.	i tako dalje	h	sat	in.	inč
mož.	možda	s	sekunda	psi	pounds per square inch
pp.	po potrebi	d	dan	sq.in.	square inch
u. n.	u načelu	Nm	Njutmetri	cu. in.	cubic inch
uklj.	uključujući	ml	mililitar	mph	miles per hour
min.	minimalno	ml/d	milimetri dnevno	rpm	okretaja u minuti
maks.	maksimalno	ccm	kubni centimetri	gal.	galoni
min.	minute	mm	Milimetar	lb.	Funta
itd.	i tako dalje	l	Litra	hp	Horse power
npr.	na primjer	dB (A)	Razina zvučnog tlaka	kp	Kilofunta
kW	Kilovat	>	veći jednak	fpsec	Feet per second
U	Napon	<	manji od	Faktori pretvaranja	
R	Otpor	±	plus-minus	Duljina	1 mm = 0,03937 in.
I	Jačina struje	Ø	Promjer	Površina	1 cm ² = 0,155 sq.in
V	Volt	kg	Kilogrami	Volumen	1 ml = 0,0352 fl.oz.
W	Vat	r.v.	Relativna vlažnost		1 l = 2,11416 pints (US)
AC	Izmjenična struja	=	otprilike	Masa	1 kg = 2,205 lbs
DC	Jednofazna struja	=	jednak		1 g = 0,03527 oz.
A	Amper	%	Postotak	Gustoća	1 kg/cm ³ = 8,3454 lb./gal(US)
Ah	Amper-sat	‰	Promil		1 kg/cm ³ = 0,03613 lb./cu.in.
Hz	Frekvencija (herc)	≥	veći jednak	Sila	1 N = 0,10197 kp
nc	normally closed	≤	manji jednak	Tlak	1 bar = 14,5 psi
no	zatvarač (normally open)	mm ²	Milimetar na kvadrat	Temperatura	°C = (°F-32) x 5/9
OR	Logički ILI	rpm	Okretaja u minuti	Snaga	1 kW = 1,34109 hp
&	Logički I			Ubrzanje	1 m/s ² = 3,28084 ft./s ²
				Brzina	1 m/s = 3,28084 fpsec.
					1 m/s = 2,23694 mph

1. Sigurnosne napomene

1.1 Opće sigurnosne napomene

- Vlasnik mora osigurati da sve osobe koje su ovlaštene za rad na proizvodu ili nadziru ili upućuju navedeni krug osoba pročitaju ove upute. Osim toga, vlasnik mora osigurati da osoblje potpuno razumije sadržaj uputa. Nije dopušteno puštati u rad ili upotrebljavati proizvod, a da se prethodno ne pročitaju upute.
- Morate spremati ove upute za kasniji uvid.
- Opisani proizvodi izrađeni su u skladu s najnovijom tehnologijom. Međutim, u slučaju neodgovarajuće uporabe mogu se pojaviti opasnosti koje izazivaju ozljede osoba i materijalne štete.
- Morate odmah ukloniti smetnje koje mogu imati negativan utjecaj na sigurnost. Osim ovih uputa, morate se pridržavati zakonskih i općih propisa o zaštiti na radu i zaštiti okoliša.

1.2 Opće ponašanje pri rukovanju proizvodom

- Proizvod se smije upotrebljavati samo uz osviještenost o opasnostima, u tehnički ispravnom stanju i u skladu s podacima u ovim uputama.
- Morate se upoznati s funkcijama i načinom rada proizvoda. Morate se pridržavati navedenih koraka za montažu i upravljanje i njihovog redoslijeda.
- U slučaju nejasnoća koje se odnose na odgovarajuće stanje ili ispravnu montažu/upravljanje morate razjasniti te točke. Pogon nije dopušten dok sve ne razjasnite.
- Držite neovlaštene osobe izvan područja.
- Morate se pridržavati svih sigurnosnih odredbi i pogonskih uputa važnih za odgovarajuću radnju.
- Ovlaštenja za različite radnje moraju biti jasno utvrđena i morate ih se pridržavati. Nejasnoće značajno utječu na smanjenje sigurnosti.
- Ne smijete u pogonu uklanjati, mijenjati ili učiniti nefunkcionalnima zaštitne i sigurnosne uređaje te morate provjeravati njihovu funkciju i potpunost u redovitim intervalima.
- Ako se zaštitni i sigurnosni uređaji moraju ukloniti, morate ih ugraditi odmah nakon završetka radova, a nakon toga provjeriti njihovu ispravnu funkciju.
- Uklonite nastale smetnje u okviru nadležnosti. U slučaju smetnji za koje ne postoji nadležnost morate odmah obavijestiti nadređenu osobu.
- Nosite osobnu zaštitnu opremu.
- Ne upotrebljavajte dijelove sustava za centralno podmazivanje ili stroja kao pomagala za stajanje ili penjanje.

1.3 Odgovarajuća uporaba

Transport maziva u skladu sa specifikacijama navedenima u ovim uputama unutar sustava za centralno podmazivanje:

Uporaba samo od strane profesionalnih korisnika u okviru komercijalnih i ekonomskih aktivnosti.

1.4 Predvidljiva zlouporaba

Svaka uporaba koja odstupa od one opisane u ovim uputa izričito je zabranjena. Uporaba je izričito zabranjena:

- Izvan navedenog područja temperature
 - S navedenim pogonskim sredstvima
 - Bez primjerenog ventila za ograničenje tlaka
 - U trajnom pogonu
 - U područjima s agresivnim ili korozivnim tvarima (npr. velikim opterećenjima ozona). To može negativno utjecati na brtve i lakirane dijelove.
 - U područjima s opasnim zračenjem (npr. ionizirajućim zračenjem)
- Za pripremu, transport ili skladištenje opasnih tvari i opasnih smjesa u skladu s Prilogom I, dijelom 2-5 Uredbe CLP (EZ 1272/2008) koje su označene piktoqramima opasnosti GHS01-GHS06 i GHS08.
 - Za transport, prosljeđivanje ili stavljanje na zalihu plinova, tekućih plinova, otpuštenih plinova, para i tekućina, čiji je parni tlak pri dopuštenoj maksimalnoj radnoj temperaturi za 0,5 bara veći od uobičajenog atmosferskog tlaka (1013 mbar).

1.5 Lakiranje dijelova plastike

Lakiranje dijelova plastike ili brtvi opisanih proizvoda izričito je zabranjeno. Uklonite crpku prije lakiranja nadređenog stroja ili prelijepite plastične dijelove.

1.6 Izmjene proizvoda

Samovoljne pregradnje ili izmjene mogu imati nepredviđene posljedice za sigurnost. Stoga su izričito zabranjene samovoljne pregradnje ili izmjene.

1.7 Zabrana određenih radnji

Sljedeće radnje zbog mogućih, neprepoznatljivih izvora greške ili zakonskih propisa smiju obavljati samo stručnjaci proizvođača ili ovlaštene osobe:

- Popravci ili izmjene pogona
- Zamjena ili izmjena na klipu elemenata crpke

1.8 Pregledi prije isporuke

Prije isporuke obavljani su sljedeći pregledi:

- Sigurnosna i funkcijska ispitivanja
- Pregledi električke u skladu s normom DIN EN 60204-1:2007/VDE 0113-1:2007.

1.9 Drugi primjenjivi dokumenti

Osim ovih uputa, morate se pridržavati sljedećih dokumenata odgovarajuće ciljne grupe:

- Pogonske upute i propisi o odobrenju
- Sigurnosno-tehnički list (MSDS) upotrebljavanog maziva

Ako se primjenjuje:

- Dokumentacija o projektiranju
- Svi dokumenti drugih komponenti koje su potrebne za namještanje sustava za centralno podmazivanje

1.10 Oznake na proizvodu



Upozorenje o opasnom električnom naponu, samo AC crpke



Smjer okretanja crpke

1.11 Napomene o tipskoj pločici

Na tipskoj pločici navedeni su važni identifikacijski podaci kao što su tipska oznaka, broj narudžbe i zakonski identifikacijski podaci. Kako biste izbjegli gubitak podataka zbog moguće nečitljive tipske pločice, trebate unižeti identifikacijske podatke u upute.

Model: _____

Br. proizv. _____

Br. proizv. _____

Godina proizvodnje _____

24 V DC

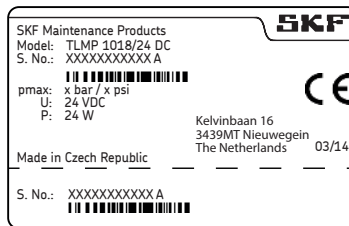

120 VAC

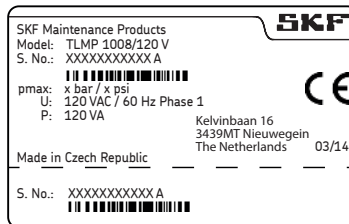

240 VAC

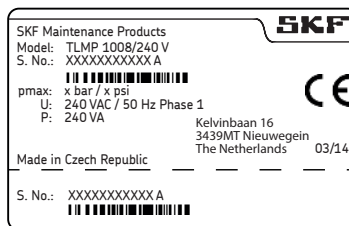

1.12 Napomene o oznaci CE

Oznaka CE postavlja se u skladu sa zahtjevima primijenjenih direktiva:

- 2014/30/EU Elektromagnetska kompatibilnost
- 2011/65/EU (RoHS II) Direktiva o ograničavanju uporabe određenih opasnih tvari u električnim i elektroničkim uređajima

Napomena o Direktivi o niskom naponu 2014/35/EU

Pridržava se ciljeva zaštite Direktive o niskom naponu 2014/35/EU u skladu s prilogom I. br. 1.5.1 Direktive o strojevima 2006/42/EZ.

Napomena o Direktivi o tlačnim uređajima 2014/68/EU

Proizvod na temelju podataka o snazi ne postiže granične vrijednosti utvrđene u članku 4. odlomku 1. slovu (a), točki (i), i u skladu s člankom 4. odlomkom 3. izuzet je iz područja primjene Direktive o tlačnim uređajima 2014/68/EU.

1.13 Osobe ovlaštene za upravljanje crpkom

1.13.1 Rukovatelj

Osoba koja je na temelju svoje stručne izobrazbe, znanja i iskustva kvalificirana izvršavati funkcije i radnje povezane s uobičajenim rukovanjem. To uključuje izbjegavanje mogućih opasnosti koje se mogu pojaviti pri pogonu.

1.13.2 Stručnjak za mehaniku

Osoba koja na temelju svoje profesionalne izobrazbe, znanja i iskustva može prepoznati i izbjeći opasnosti koje se mogu pojaviti za vrijeme transporta, montaže, puštanja u rad, upravljanja, održavanja, popravka i demontaže.

1.13.3 Stručnjak za elektriku

Osoba koja na temelju svoje profesionalne izobrazbe, znanja i iskustva može prepoznati i izbjeći opasnosti koje mogu biti uzrokovane strujom.

1.14 Upute za vanjske tehničare

Prije početka radnji vanjske tehničare morate upoznati sa sigurnosnim propisima tvrtke, propisima o zaštiti na radu koji su na snazi i funkcijama nadređenog stroja i njegovim zaštitnim uređajima.

1.15 Raspoloživost osobne zaštitne opreme

Vlasnik mora staviti na raspolaganje osobnu zaštitnu opremu prikladnu za određeno mjesto pogona i svrhu rada. Pri radu u područjima ugroženima od eksplozije to uključuje i zaštitnu odjeću protiv elektrostatičkog izboja i alate protiv elektrostatičkog izboja.

1.16 Transport, montaža, odražavanje, greška, popravak, stavljanje izvan uporabe, zbrinjavanje.

- Morate o izvršenju obavijestiti sve važne osobe prije početka radova. Morate se pridržavati mjera opreza i radnih uputa.
- Obavljajte transport samo s odgovarajućim transportnim i podiznim uređajima na odgovarajućim putovima.
- Radovi održavanja i popravaka pri niskim ili visokim temperaturama mogu podlijetati ograničenjima (npr. promjena protočnih svojstava maziva). Stoga obavljajte radove održavanja i popravaka po mogućnosti pri temperaturi prostora.
- Prije izvršenja radova odspojite struju s proizvoda i stroja u koji se proizvod ugrađuje i zaštitite ih od neovlaštenog uključivanja.
- Odgovarajućim mjerama osigurajte da pomični, otpušteni dijelovi tijekom rada budu blokirani i da se dijelovi tijela ne mogu zaglaviti uslijed slučajnih pokreta.
- Montaža proizvoda samo izvan radnog područja pomičnih dijelova s dovoljno velikim razmakom od izvora topline i hladnoće. Drugi agregati stroja ili vozila ne smiju se montažom oštetiti i ne smije se ugroziti njihova funkcija.
- Osušite vlažne, klizave površine ili ih odgovarajuće prekrijte.
- Odgovarajuće prekrijte vruće ili hladne površine.
- Radove na električnim komponentama smiju obavljati samo ovlašteni električari. Po potrebi se pridržavajte svakog vremena čekanja za pražnjenje. Radovi na električnim komponentama smiju se obavljati samo u stanju sustava bez tlaka i s odgovarajućim alatima prikladnima za radove na elektrici koji su izolirani protiv napona.
- Postavite električne priključke samo u skladu s podacima odgovarajućeg plana spajanja i uz pridržavanje valjanih propisa i uzimanje u obzir lokalnih uvjeta za priključivanje.
- Ne hvatajte kabel ili električne komponente vlažnim ili mokrim rukama.
- Ne smijete premošćivati osigurače. Uvijek zamijenite neispravne osigurače onima koji su istoga tipa.
- Pazite na besprijekorno uzemljenje proizvoda.
- Provjerite da je zaštitni vodič odgovarajuće priključen.
- Obavljajte bušenja samo na nekritičnim, a ne nosivim dijelovima. Upotrijebite postojeće izbušene rupe. Ne oštećujte vodove i kabele pri bušenju.
- Pazite na moguća oguljena mjesta. Odgovarajuće zaštitite dijelove.

- Sve upotrebljavane komponente moraju biti prikladne za:
 - Maksimalni radni tlak
 - Maksimalna/minimalna temperatura okruženja
 - Mazivo koje treba upotrijebiti
 - Potrebna ATEX zona
 - Uvjeti rada/okruženja koji postoje na mjestu uporabe
- Dijelovi se ne smiju naprezati kako bi došlo do torzije, guljenja ili savijanja.
- Provjerite postoje li onečišćenja na svim dijelovima prije njihove uporabe i po potrebi ih očistite.
- Vodovi za podmazivanje trebaju se prije montaže napuniti mazivom. To pojednostavljuje kasnije održavanje sustava.
- Pridržavajte se navedenih momenata zatezanja za vijčane spojeve. Pri zatezanju primijenite kalibrirani okretni momentni ključ.
- Pri radovima s teškim dijelovima upotrijebite odgovarajuće podizne alate.
- Izbjegavajte miješanje/pogrešno sastavljanje rastavljenih dijelova. Označite dijelove.

1.17 Prvo puštanje u rad, dnevno puštanje u rad

Provjerite sljedeće:

- Svi su sigurnosni uređaji potpuni i funkcionalni.
- Svi su priključci pravilno izvedeni.
- Svi su dijelovi pravilno ugrađeni.
- Sva su upozorenja na proizvodu potpuna, dobro vidljiva i neoštećena.
- Morate odmah zamijeniti ili dopuniti nečitljiva ili nedostajuća upozorenja.

1.18 Čišćenje

- Opasnost od požara i eksplozije pri uporabi zapaljivih sredstava za čišćenje. Upotrebljavajte samo nezapaljiva sredstva za čišćenje prikladna za određenu svrhu.
- Ne upotrebljavajte agresivna sredstva za čišćenje.
- Potpuno uklonite ostatke sredstava za čišćenje na proizvodu.
- Ne primjenjujte uređaje na parni mlaz i uređaje za čišćenje pod visokim tlakom. Električne komponente mogu se oštetiti. Pridržavajte se razreda zaštite IP crpke.
- Ne smijete obavljati radove čišćenja na komponentama koje provode struju.
- Odgovarajuće označite vlažne dijelove.

1.19 Druge opasnosti

Druga opasnost	Moguće u životnom ciklusu											Prevenција/pomoć
Ozljeda osobe/materijalna šteta zbog spuštanja podignutih dijelova	A	B	C						G	H	K	Držite neovlaštene osobe izvan područja. Ispod podignutih dijelova ne smiju se zadržavati osobe. Podignite dijelove odgovarajućim podiznim alatima.
Tjelesna ozljeda/materijalna šteta zbog nagibanja ili spuštanja proizvoda uslijed nepridržavanja navedenih zateznih momenata		B	C						G			Pridržavajte se navedenih momenata zatezanja za vijčane spojeve. Pričvrstite proizvod samo na komponente s dovoljnom nosivošću. Ako nisu navedeni zatezni momenti, primijenite zatezne momente u skladu s veličinom vijaka za vijke 8,8.
Tjelesna ozljeda/materijalna šteta uslijed strujnog udara u slučaju štete na priključnom kabelu		B	C	D	E	F	G	H				Provjerite postoje li oštećenja na priključnom kabelu prije prve uporabe, a nakon toga provjeravajte ga u redovitim intervalima. Ne postavljajte kabel na pomične dijelove ili točke trenja. Ako to ne možete izbjeći, upotrijebite zaštitne zglobne spirale ili zaštitne vodove.
Tjelesna ozljeda/materijalna šteta uslijed istjecanja ili proljevanja maziva		B	C	D		F	G	H		K		Pažnja pri punjenju spremnika i pri priključivanju ili odvajanju vodova za podmazivanje. Uvijek upotrijebite hidraulične vijčane spojeve i vodove prikladne za navedeni tlak. Ne postavljajte vodove za podmazivanje na pomične dijelove ili točke trenja. Ako to ne možete izbjeći, upotrijebite zaštitne zglobne spirale ili zaštitne vodove.
<p>Životni ciklusi: A = transport, B = montaža, C = prvo puštanje u rad, D = pogon, E = čišćenje, F = održavanje, G = greške, popravak, H = stavljanje izvan uporabe, K = zbrinjavanje</p>												

Druga opasnost	Moguće u životnom ciklusu								Prevenција/pomoć
Pucanje spremnika pri punjenju crpkom visokog učinka			C	D					Nadzirite postupak punjenja i završite ga pri postizanju oznake MAKS na spremniku
Kontakt s oštricom za miješanje u „Probnom načinu rada“ bez spremnika nakon popravka							G		Pokrećite crpku samo sa spremnikom
Onečišćenje okoliša mazivom i ovlaženim dijelovima			C	D		F	G	K	Zbrinite dijelove u skladu sa zakonskim/pogonskim propisima koji su na snazi
Snažno zagrijavanje motora zbog blokiranja			C	D					Isključite crpku, pustite da se dijelovi ohlade, uklonite uzrok
Oštećenje upravljačke ploče zbog elektrostatičkog naboja pri zamjeni neispravne folijske tipkovnice							G		Izbjegavajte stvaranje naboja. Upotrebjavajte alate protiv električnog izboja, zaštitnu odjeću protiv elektrostatičkog izboja i postavite traku za uzemljenje.
Gubitak zaštitnih električnih funkcija usljed pogrešne montaže upravljačke ploče.							G		Nakon montaže obavite sigurnosnu provjeru u skladu s normom DIN EN 60204-1 (Za obavljanje i opseg provjere vidi Servisne upute 951-151-000.)
<p>Životni ciklusi: A = transport, B = montaža, C = prvo puštanje u rad, D = pogon, E = čišćenje, F = održavanje, G = greške, popravak, H = stavljanje izvan uporabe, K = zbrinjavanje</p>									

2. Maziva

2.1 Općenito

Maziva se upotrebljavaju za posebno utvrđene svrhe uporabe. Kako bi mogla obaviti svoj zadatak, maziva moraju ispuniti različite zahtjeve u različitoj mjeri.

Najvažniji zahtjevi za maziva su:

- Smanjenje trošenja i oštećenja
- Zaštita od hrđanja
- Smanjenje buke
- Zaštita od zagađenja ili prodiranja stranih tijela
- Hlađenje (uglavnom uljima)
- Dugotrajnost (fizikalna, kemijska stabilnost)
- Ekonomski i ekološki aspekti

2.2 Odabir maziva

SKF smatra maziva sastavnim dijelom pri projektiranju sustava. Već pri razvoju stroja odabire se odgovarajuće mazivo koje čini temelj za projektiranje sustava za centralno podmazivanje.

Odluku o mazivu donosi proizvođač ili vlasnik stroja, po mogućnosti u suradnji s dobavljačem maziva na temelju zadanog profila zahtjeva.

Ako nemate iskustvo s odabirom maziva za sustave za centralno podmazivanje ili imate samo malo iskustva, stupite u kontakt s tvrtkom SKF.

SKF po potrebi podržava kupce pri odabiru odgovarajućih komponenti za transport odbranog maziva i pri projektiranju i konstruiranju sustava za centralno podmazivanje.

Na taj način izbjegavate vrijeme zastoja nastalo štetama na stroju ili sustavu ili štetama na sustavu za centralno podmazivanje.

2.3 Kompatibilnost materijala

Maziva moraju općenito biti kompatibilna sa sljedećim materijalima:

- čelik, sivi lijev, mjed, bakar, aluminij
- NBR, FPM, ABS, PA, PU

2.4 Svojstva temperature

Upotrijebljeno mazivo mora biti prikladno za određenu radnu temperaturu proizvoda. Viskoznost potrebna za odgovarajući pogon proizvoda mora se zadržati i ne smije se prekoračiti pri niskim temperaturama, odnosno ne smije pasti ispod zadane vrijednosti pri visokim temperaturama. Za navedene viskoznosti vidi poglavlje Tehnički podaci.

2.5 Starenje maziva

Nakon duljeg vremena zastoja prije ponovnog puštanja stroja u rad morate provjeriti mazivo da utvrdite može li se ono još upotrebljavati na temelju njegovog kemijskog ili fizikalnog starenja. Preporučujemo da obavite tu provjeru već nakon vremena zastoja od jednog tjedna.

U slučaju sumnje u daljnu prikladnost maziva zamijenite ga novim prije ponovnog puštanja u rad i po potrebi obavite početno ručno podmazivanje.

Postoji mogućnost da ispitajte protočnost (npr. „krvarenje“) maziva u vlastitom laboratoriju za primjenu u sustavima za centralno podmazivanje.

U slučaju dodatnih pitanja o mazivima možete se obratiti tvrtki SKF.

Možete zatražiti pregled maziva koje je ispitao SKF.

Smijete primijeniti samo maziva odobrena za proizvod. Neodgovarajuća maziva mogu dovesti do zakazivanja proizvoda.



Ne miješajte maziva. To može dovesti do nepredviđenih učinaka na protočnost, a time i na funkcionalnost sustava za centralno podmazivanje.



Pri rukovanju mazivima morate se pridržavati odgovarajućih sigurnosno-tehničkih listova i po potrebi oznaka o opasnosti na pakiranju.



Zbog mnogobrojnih mogućih aditiva može se dogoditi da pojedina maziva, a koja u skladu s tehničkim listom proizvođača ispunjavaju potrebne specifikacije, u praksi nisu prikladna za uporabu u sustavima za centralno podmazivanje (npr. nekompatibilnost sintetičkih maziva i materijala). Kako biste to izbjegli, uvijek upotrebljavajte maziva koja je ispitao SKF.

2.6 Preporučeno područje temperature za maziva SKF-a

Odobrena maziva SKF-a u seriji TLMP	Temperatura	
	Minimalno	Maksimalno
LGHB 2	0 °C	70 °C
LGGB 2	-25 °C	50 °C
LGMT 2	-10 °C	40 °C
LGWA 2	-10 °C	50 °C
LGWM 1	-10 °C	25 °C
LGWM 2	-25 °C	70 °C
LGEV 2	10 °C	70 °C
LGHP 2	-10 °C	70 °C
LGEP 2	-10 °C	30 °C
LGEM 2	-10 °C	50 °C
LGFP 2	-10 °C	70 °C
LGFQ 2	-10 °C	70 °C

3. Pregled/opis funkcije

1 Spremnik

Spremnik pohranjuje mazivo.

2 Nazuvica za punjenje

Nazuvica za punjenje služi za punjenje spremnika mazivom.

3 Folijska tipkovnica

Za prikaz poruka o radu i greški te za promjenu parametara (programiranje) u crpki s upravljanjem.

4 Kućište crpke

Sadrži motor i upravljačke ploče te opcije priključivanja (utikač).

Pregled sl. 1

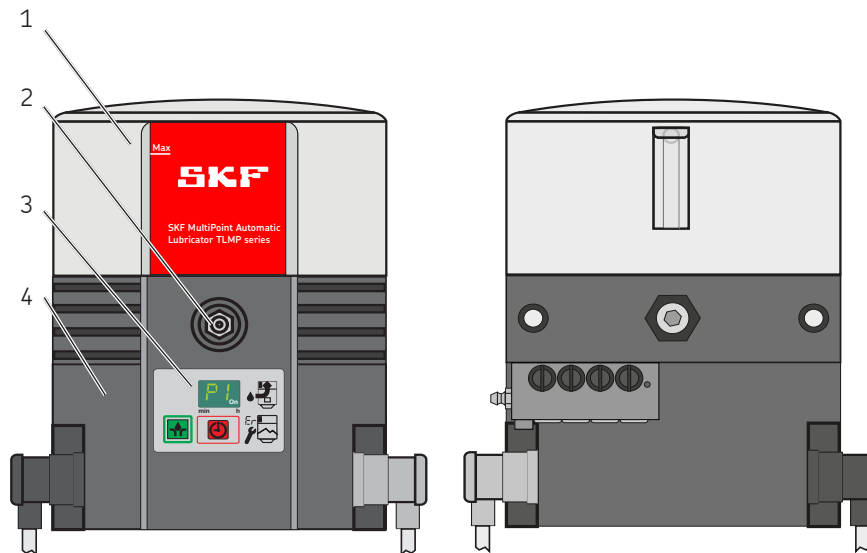

5 Napajanje naponom

Služi za priključivanje crpke na vanjsko napajanje naponom.

6 Signalni vod

Služi za priključivanje crpke na vanjski upravljački ili signalni uređaj.

7 Razdjelnik

Služi za raspodjelu i doziranje maziva te za isključivanje crpke nakon postizanja namještenih radnih ciklusa pomoću kontrolnog zatika i sklopke za približavanje.

8 Ventilacija spremnika

Služi za odzračivanje spremnika pri punjenju mazivom ili za prozračivanje spremnika tijekom pogona.

13 Nazuvica za podmazivanje u nuždi

Služi za opskrbu priključenih mjesta za podmazivanje mazivom, npr. u slučaju kvara crpke.

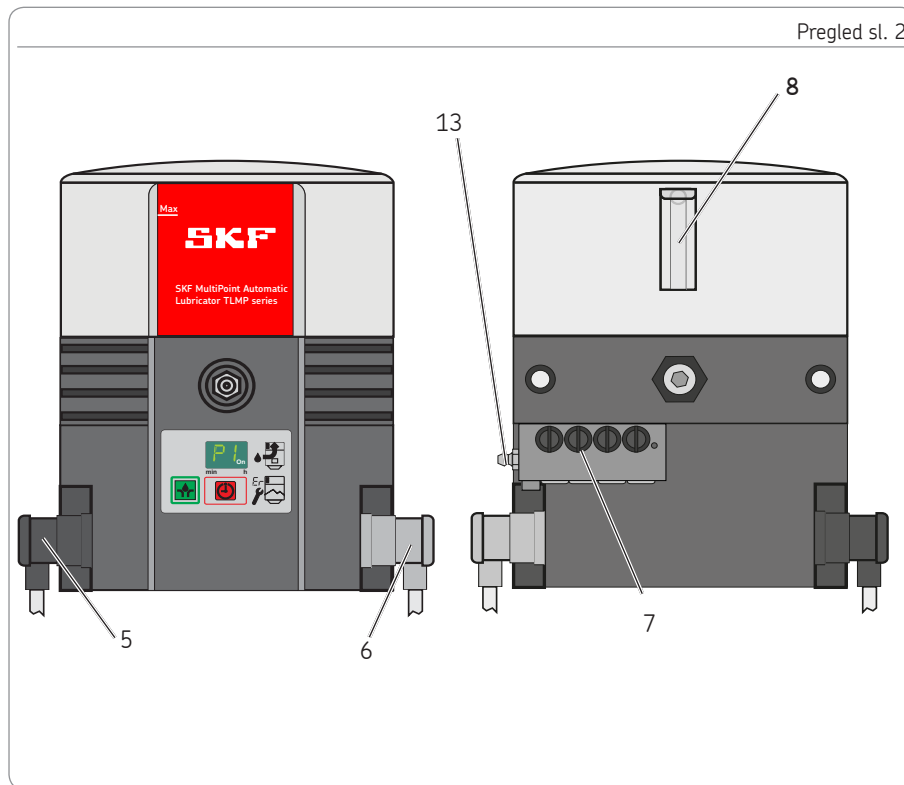

3.1 Promjena količine protoka razdjelnika SSV

Po taktu i izlazu transportira se oko 0,2 ccm maziva. Zatvaranjem nepotrebnih izlaza vijcima za zatvaranje (7.2) količina protoka na sljedećem donjem otvorenom izlazu na istoj strani povećava se za količinu maziva gornjih zatvorenih izlaza. Maksimalni broj unutrašnjih ukupnih izlaza iznosi 4 u modela TLMP 1008, a 9 u modela TLMP 1018.

Namještanje količine protoka na razdjelniku SSV sl. 3

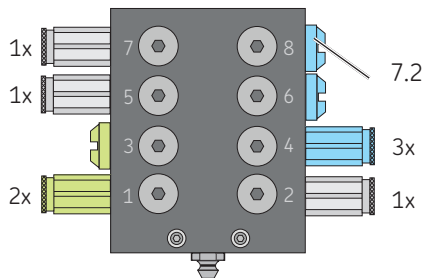

3.2 Povrat nepotrebnog maziva u crpku

Povrat se obavlja interno:

Za ravne izlaze

- Zatvaranjem izlaza 2

Za neravne izlaze

- Zatvaranjem izlaza 2 i 1.

Priključivanje vodova za podmazivanje pri tome se obavlja na izlazima koji imaju najveći broj. Izlazi s najmanjim brojem služe za povrat.

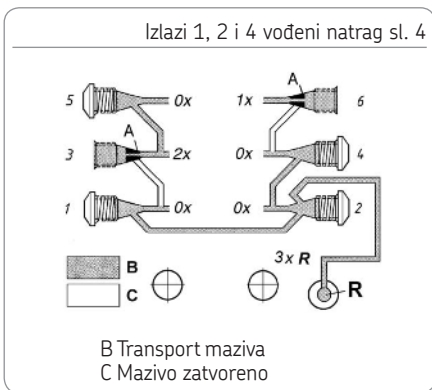

3.3 Folijska tipkovnica

Folijska tipkovnica (3) sa zaslonom ima sljedeće funkcije:

- Prikazi radnih stanja, kodovi greške
- Aktiviranje dodatnog podmazivanja
- Prikazi promjena parametara (programiranje)

Sve funkcije – osim prikaza poruka o grešci – raspoložive su samo za vrijeme stanke crpke.

Namještanja crpke obavljaju se zelenom tipkom za namještanje (3.3) i crvenom tipkom za prebacivanje (3.2) i prikazuju se na zaslonu (3.1).

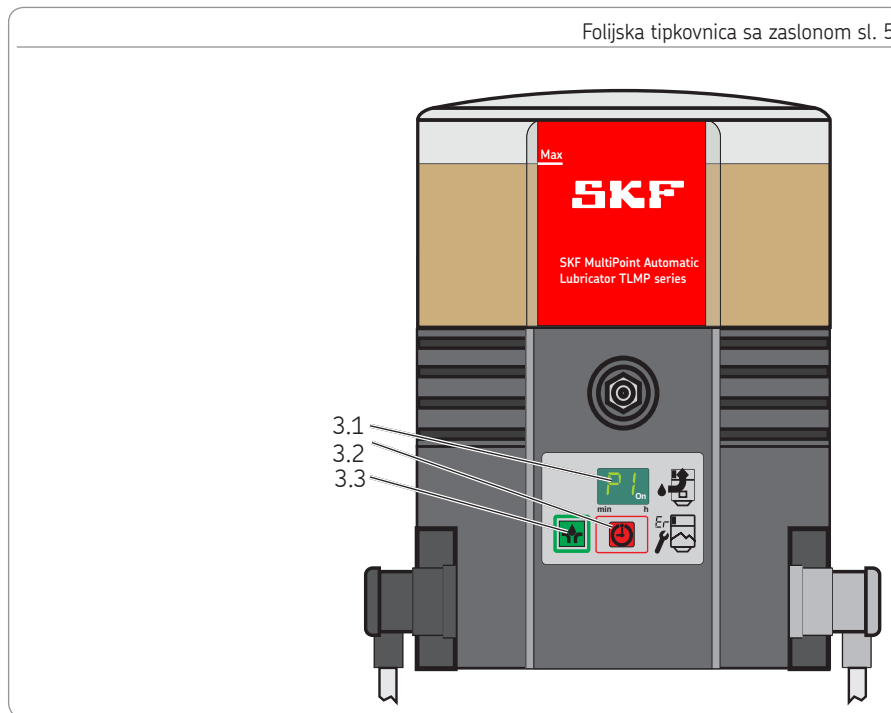

3.4 Prikazi u prikaznom načinu rada



Spreмно za rad
Crpka se nalazi u vremenu stanke. Ne postoje poruke o greški.

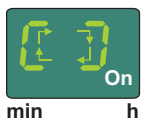

Crpka radi
Crpka radi. Ne postoje poruke o greški.

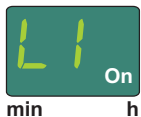

Poruka gotovo prazno
Crpka radi. Ima malo maziva. Prikaz se mijenja s prikazom „Crpka radi“.

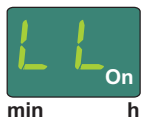

Poruka prazno
Nedostaje mazivo. Crpka završava trenutačni ciklus podmazivanja. Ponovljeno pokretanje crpke može se obaviti tek nakon punjenja spremnika.

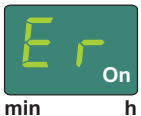

Poruka o greški Er
Pojavila se greška koja nije točno specificirana.



Poruka o greški EP
Pojavila se greška folijske tipkovnice ili zaslona.

3.5 Prikazi u načinu rada za programiranje

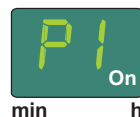

Korak programiranja P1
U ovom koraku programiranja namješta se vrijednost sati u vremenu stanke.

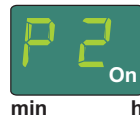

Korak programiranja P2
U ovom se koraku programiranja namješta vrijednost minuta u vremenu stanke.

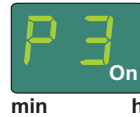

Korak programiranja P3
U ovom se koraku programiranja namješta broj okretanja razdjelnika po radnom ciklusu.

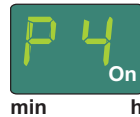

Korak programiranja P4
U ovom se koraku programiranja namješta vrsta izlaznog signala.
nc = normally closed (otvarač)
no = normally open (zatvarač)

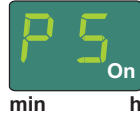

Korak programiranja P5
U ovom koraku programiranja namješta se treba li razlikovati poruku o greški ili poruku prazno.

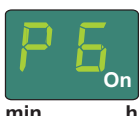

Korak programiranja P6
U ovom koraku programiranja namješta se kako se pokreće crpka nakon uključivanja.
SP = pokretanje s vremenom stanke
SO = pokretanje s vremenom podmazivanja

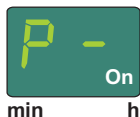

Završetak programiranja
Programiranje je završeno. Za preuzimanje namještenih vrijednosti morate poništiti programiranje zelenom tipkom 3.3 (vidi sl.13) u roku od 30 sekundi.



Otvarač
Izlazni signal namješten je kao otvarač (normally closed). Korak programiranja P4



Zatvarač
Izlazni signal namješten je kao zatvarač (normally open). Korak programiranja P4

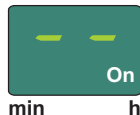

Signal poruke o greški - poruke prazno
Nema razlikovanja između signala poruke o greški i signala poruke prazno. Korak programiranja P5



Izlazni signal programiran kao zatvarač
Poruka prazno isprekidana funkcijske smetnje trajni signal (ON). Korak programiranja P5



Izlazni signal programiran kao otvarač
Poruka prazno isprekidana funkcijske smetnje trajni signal (OFF). Korak programiranja P5

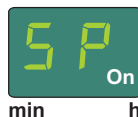

Početna faza SP
Nakon uključivanja crpka započinje s vremenom stanke. Korak programiranja P6

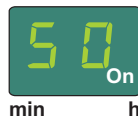

Početna faza SO
Nakon uključivanja crpka započinje s vremenom podmazivanja. Korak programiranja P6

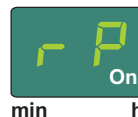

Preostalo vrijeme stanke
Sastoji se od tri slijedna prikaza zaslona koji se izmjenjuju u intervalu od dvije sekunde.
[Prikaz zaslona 1](#)

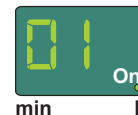

[Prikaz zaslona 2](#)
prikazuje preostalo vrijeme stanke u satima.

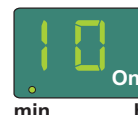

[Prikaz zaslona 3](#)
prikazuje preostalo vrijeme stanke u minutama.

Primjer: 0110. Preostalo vrijeme stanke
1 sat i 10 minuta.



min h

AC

Prikazuje broj automatski aktiviranih radnih ciklusa. Brojčana vrijednost 0-9999 (slijedna). Prikaz se sastoji od tri slijedna prikaza zaslona koji se izmjenjuju u intervalu od dvije sekunde.

Prikaz zaslona 1

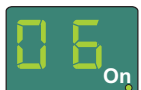

min h

Prikaz zaslona 2
prikazuje vrijednosti u tisućama i stotinama.

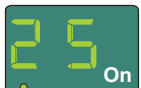

min h

Prikaz zaslona 3
prikazuje vrijednosti u desetnicama i jedinicama.

Primjer: 0625 = 625 automatski aktiviranih radnih ciklusa.



min h

UC

Prikazuje broj ručno aktiviranih dodatnih podmazivanja. Brojčana vrijednost 0-9999 (slijedna). Prikaz se sastoji od tri slijedna prikaza zaslona koji se izmjenjuju u intervalu od dvije sekunde.

Prikaz zaslona 1

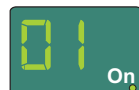

min h

Prikaz zaslona 2
prikazuje vrijednosti u tisućama i stotinama.



min h

Prikaz zaslona 3
prikazuje vrijednosti u desetnicama i jedinicama.

Primjer: 0110 = 110 ručno aktiviranih dodatnih podmazivanja.

4. Tehnički podaci

4.1 Opći tehnički podaci

Varijanta crpke	24 V DC	120 VAC 60 Hz	230 VAC 50 Hz
Dopuštena radna temperatura	od -25 °C do 70 °C		
Radni tlak	maks. 120 bara		
Položaj za ugradnju	okomito (maks. odstupanje ± 5 °)		
Mjesta za podmazivanje	maks. 18		
Razina zvučnog tlaka	< 70 dB (A)		
Veličina spremnika	1 l		
Punjenje	stožastom nazuvicom za podmazivanje R 1/4		
Težina prazne crpke	oko 6 kg		
Maziva ²⁾	Masti za podmazivanje NLGI II i NLGI III ¹⁾		
Učink protoka elementa crpke ²⁾	oko 0,2 ccm (po taktu)	oko 1,0 ccm (po minuti)	
Učink protoka razdjelnika	oko 0,2 ccm (po ciklusu)		
Maksimalno vrijeme rada crpke	30 minuta		

¹⁾ Masti za podmazivanje razreda NLGI III mogu se transportirati samo u određenim uvjetima primjene. Stoga prije toga s tvrtkom SKF trebate razjasniti protočnost.

²⁾ Pridržavajte se napomena u poglavljima 4.6. i 4.7.

	Temperatura [°C]	-25 °C	-20 °C	+25 °C
024 V DC	Broj okretaja [rpm]	5,3-6,0	6,2-7,3	7,3-8,3
120 VAC	Broj okretaja [rpm]	5,9-6,9	8,3	8,5-9,0
230 VAC	Broj okretaja [rpm]	2,5-5,6	6,5-6,8	6,9-7,1

Navedeni brojevi okretaja ovise o protutlaku i temperaturi. Općenito vrijedi sljedeće: Što je viši tlak i što je niža temperatura, to je manji broj okretaja.

4.2 Elektriika

Varijanta crpke	24 V DC	120 VAC 60 Hz	230 VAC 50 Hz
Napajanje kockastog utikača naponom (lijevo)	Da	Da	Da
Odstupanje ulaznog napona	-20/+30 %	± 10 %	± 10 %
Apsorpcija struje (maksimalna)	≤ 1 A	≤ 1 A	≤ 0,5 A
Razredi zaštite	PELV		
Ulazi	Zaštita polova, otpornost na kratki spoj, povezanost s potencijalom		
Signali dojava smetnje s kockastim utikačem (desno)	Da	Da	Da
Potreban je uređaj za zaštitu i odvajanje za odspajanje struje	Da	Da	Da
Prespojni napon	48 VAC/DC	48 VAC/DC	48 VAC/DC
Razred zaštite IP bajunetnog utikača	65	65	65
Relej smetnje AC za poruku prazno i poruke o greški	230 VAC	230 VAC	230 VAC
Struja uključivanja maksimalna	5 A	5 A	5 A
Relej smetnje DC za poruku prazno i poruke o greški	24 V DC	24 V DC	24 V DC
Struja uključivanja maksimalna	5 A	5 A	5 A
Preostala valovitost (DIN 41755)	± 5 %	± 5 %	± 5 %
# IP 67 samo kod kockastih utikača s gotovim kabelom			

4.3 Tvorničke postavke crpke

Korak programiranja/vrijednost	Tvornička postavka	Područje postavljanja
P1 Vrijeme stanke u satima	6 sati	0-59 sati
P2 Vrijeme stanke u minutama	0 minuta	0-59 minuta
P3 Broj okretanja razdjelnika po radnom ciklusu	1 okretaj	V DC crpke 1-5 okretaja V AC crpke 1-3 okretaja#
P4 Izlaz signala releja smetnje	no	no (zatvarač)/nc (otvarač)
P5 Razlikovanje poruke prazno i smetnje	--	-- (nema razlikovanja) -U (izlazni signal kao otvarač) -Π (izlazni signal kao zatvarač)
P6 Faza pokretanja	SP	[SP] Crpka započinje s vremenom stanke [SO] Crpka započinje s vremenom podmazivanja
Vrijeme rada (maksimalno)	30 minuta	Ne može se promijeniti
Maksimalno podesivo vrijeme stanke = 59 sati 59 minuta Maksimalno podesivo vrijeme stanke V DC crpke = 4 minute Minimalno podesivo vrijeme stanke V AC crpke = 20 minuta # Kako biste izbjegli smetnje crpke zbog prekoračenja maksimalnog vremena rada, u slučaju V AC varijanti morate se pridržavati sljedećih vrijednosti: Maksimalno 3 ciklusa		

4.4 Zakretni momenti zatezanja

Morate se pridržavati momenata zatezanja navedenih u nastavku pri montaži ili popravku crpke.

Crpka s postoljem, strojem ili vozilom 18 Nm ± 1 Nm

Razdjelnik s crpkom TLMP 9 Nm ± 1 Nm

Element crpke s kućištem crpke 25 Nm ± 2 Nm

Ispusni vijčani spoj na razdjelniku

Može se zategnuti vijcima 17 Nm ± 1 Nm

Može se utaknuti 12 Nm ± 1 Nm

Kontrolni zatični vijčani spoj 18 Nm ± 1 Nm

Vijak za zatvaranje (izlaz) 15 Nm ± 1 Nm

Vijak za zatvaranje (klip) 18 Nm ± 1 Nm

Zatvorena matica na ispusnom vijčanom spoju

Plastična cijev 10 Nm ± 1 Nm

Čelična cijev 11 Nm ± 1 Nm

Poklopac kućišta crpke 1,6 Nm + 0,8 Nm

Spremnik s kućištem crpke 7 Nm + 1 Nm

4.5 Potrebne konzistencije maziva u slučaju isprekidane poruke prazno

Za ispravnu funkciju isprekidane poruke prazno morate se pridržavati sljedećih konzistencija maziva.

Razred NLGI	Temperatura	Razred NLGI	Temperatura
0,5	≤ + 20 °C	1,5	≤ + 50 °C
1,0	≤ + 40 °C	2,0	≤ + 70 °C

* Maksimalna dopuštena radna temperatura crpke



Za masti za podmazivanje razreda NLGI ≤ 0 isprekidana poruka prazno nije prikladna.

4.6 Iskoristivi volumen spremnika

Iskoristivi volumen spremnika značajno ovisi o konzistenciji (razred NLGI) i temperaturi primjene korištenog maziva.

Pri visokoj konzistenciji i niskoj temperaturi u načelu se više maziva hvata na unutrašnje površine spremnika/crpke i time ono više nije raspoloživo kao protočno mazivo.

Iskoristivi volumen spremnika
Spremnik od 1 l s porukom prazno (XL)

Maziva s usporedivo visokom konzistencijom ⁴⁾ od oko 0,5 do 0,8 l

Maziva s usporedivo niskom konzistencijom ⁵⁾ od oko 0,6 do 0,9 l

⁴⁾ Od konzistencija maziva NLGI 2 pri + 20 °C do maksimalne dopuštene konzistencije maziva.

⁵⁾ Od konzistencija maziva NLGI 000 pri + 70 °C do konzistencija maziva NLGI 1,5 pri + 20 °C.

4.7 Potreba za mazivo pri prvom punjenju prazne crpke

Za punjenje prazne isporučene crpke do oznake MAX na spremniku potrebne su sljedeće količine maziva.

Veličina spremnika	Količina	Pri uporabi maziva s usporedivom manjom konzistencijom u crpkama koje su izložene snažnim vibracijama ili pokretima naginjanja (npr. građevinski strojevi, poljoprivredni strojevi), morate se pridržavati razmaka od oko 25 mm ispod oznake MAX na spremniku. To sprječava prodiranje maziva u ventilaciju spremnika. Ova vrijednost mora se povećati pri vrlo snažnim vibracijama, a može se smanjiti pri malim vibracijama. Promjena visine za punjenje od 10 mm odgovara promjeni volumena od oko 0,2 l.
1 l	1,75 l ± 0,15	

5. Isporuka, povrat i skladištenje

5.1 Isporuka

Nakon primitka pošiljke provjerite moguća oštećenja nastala i potpunost na temelju dokumentacije o isporuci. Odmah špediciji prijavite oštećenja pri transportu. Čuvajte materijal za pakiranje toliko dugo dok ne objasnite moguće neusklađenosti. Pri unutrašnjem transportu osigurajte sigurno rukovanje.

5.2 Povrat

Očistite sve dijelove povrata i odgovarajuće iz spakirajte (odnosno uz pridržavanje propisa države primatelja).

Zaštitite proizvod od mehaničkih djelovanja, npr. udaraca. Nema ograničenja za cestovni, zračni ili morski prijevoz.

Označite povrate na pakiranju na sljedeći način.



5.3 Skladištenje



Provjerite moguća oštećenja na proizvodu tijekom skladištenja prije njegove uporabe. To posebno vrijedi za dijelove od plastike i kaučuka (lomljivost) i za komponente napunjene mazivom (starenje).

Za skladištenje SKF proizvoda vrijede sljedeći uvjeti:

- Dopušteno područje temperature skladištenja odgovara području radne temperature (vidi Tehnički podaci)
- Suho, bez prašine, bez vibracija u zatvorenim zgradama
- Bez korozivnih, agresivnih materijala na mjestu skladištenja (npr. ultraljubičastih zraka, ozona)
- Zaštićeno do napada gamadi i životinja
- U originalnom pakiranju za proizvod
- Zaštićeno od izvora topline i hladnoće koji se nalaze u blizini

- Pri velikim oscilacijama temperature ili velikoj zračnoj vlazi uvedite odgovarajuće mjere (npr. grijanje) da spriječite stvaranje kondenzata.

6. Montaža

6.1 Općenito

Proizvode navedene u uputama smije ugraditi, upotrebljavati, održavati i popravljati samo kvalificirano stručno osoblje. Kvalificirano stručno osoblje čine osobe koje je vlasnik konačnog proizvoda u koji se ugrađuje opisani proizvod obučio, ovlastio i uputio. Te su osobe na temelju svoje izobrazbe, iskustva i upućivanja upoznate s trenutnim normama, odredbama, propisima o zaštiti na radu i pogonskim uvjetima. One su ovlaštene obavljati potrebne radnje te prepoznati i izbjeći opasnosti koje se pri tome mogu pojaviti. Morate ukloniti materijal za pakiranje i moguću transportnu zaštitu prije montaže proizvoda. Čuvajte materijal za pakiranje toliko dugo dok ne objasnite moguće neusklađenosti.



NAPOMENA

Pridržavajte se tehničkih podataka (vidi poglavlje 4).

6.2 Ugradbeni dio

Proizvod se mora ugraditi tako da bude zaštićen od vlage i vibracija te da bude lako pristupačan kako bi se sve druge instalacije mogle obaviti bez problema. Podatke o maksimalnoj dopuštenoj temperaturi okruženja možete preuzeti u tehničkim podacima. Pri montaži, a posebno pri bušenju trebate svakako paziti na sljedeće:

- Drugi se agregati ne smiju oštetiti pri montaži.
- Proizvod se ne smije ugraditi u polumjer aktivnosti pomičnih dijelova.
- Proizvod se mora ugraditi na dovoljno veliki razmak od izvora topline i hladnoće.
- Morate se pridržavati sigurnosnih razmaka i zakonskih propisa o montaži i zaštiti na radu.

		OPREZ
<p>Strujni udar Prije svih radova na električnim dijelovima odspojite crpku s električne mreže. Priključivanje crpke od 24 V DC smije se obaviti samo sigurnim galvanskim odvajanjem (PELV).</p>		

6.3 Minimalne ugradbene veličine

Kako biste osigurali dovoljno prostora za radove održavanja ili dovoljno slobodnog prostora za demontažu proizvoda, u svakom smjeru do navedenih veličina trebate dodatno predvidjeti slobodan prostor od najmanje 50 mm.

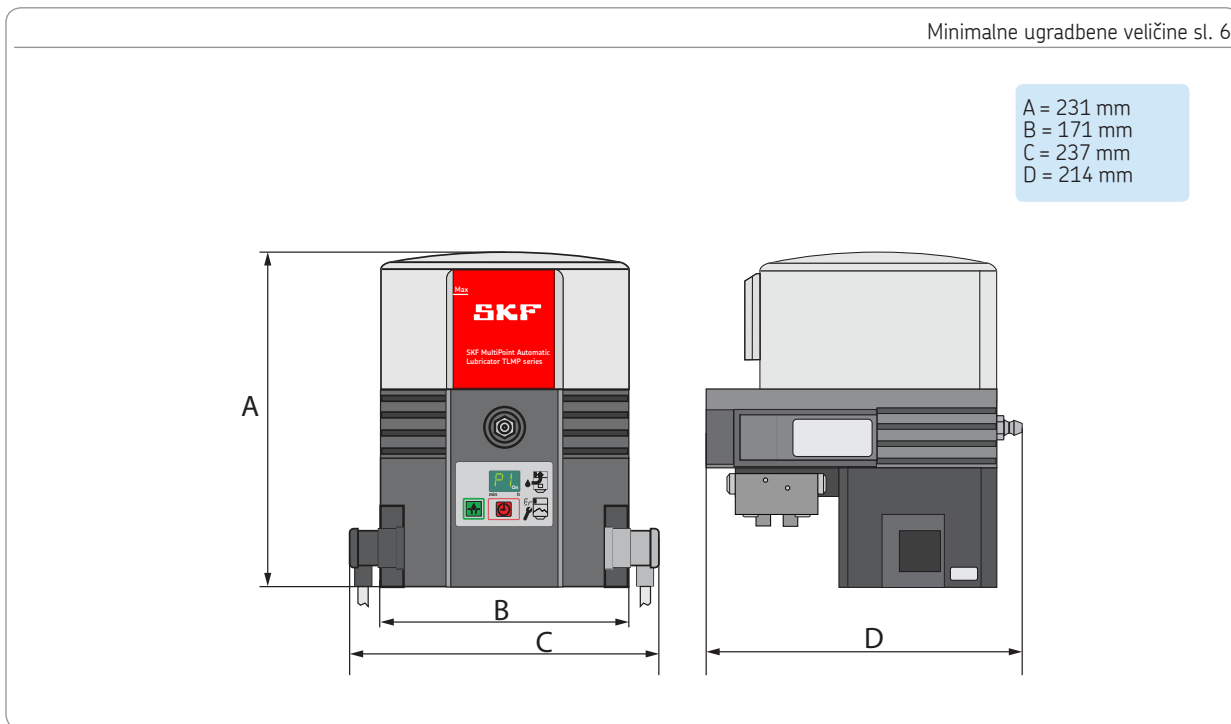

6.4 Prikjučne veličine

Crpka se pričvršćuje na oba montažna provrta. Pričvršćivanje se obavlja materijalima za pričvršćivanje uključenima u opseg isporuke.

2 x M8 vijak

2 x M8 matica (samopričvrсна)

2 x podložna pločica

Moment zatezanja = 18 Nm

Priključne veličine sl. 7

Priključne veličine

E = razmak rupe 146 mm

F = visina
mm 110

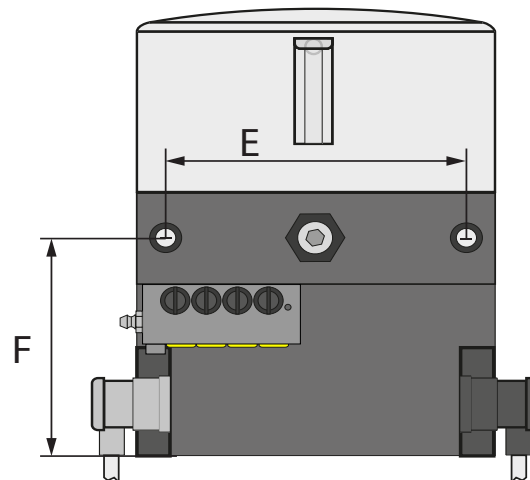

6.5 Električni priključak

Tako postavite električni priključak da se vučne sile ne mogu prenositi na proizvod (priključak bez napona). Da postavite električni priključak, postupite na sljedeći način:

Kockasti utikač

- Konfigurirajte kockasti utikač bez kabela s odgovarajućim kabelom. Za priključivanje kabela vidi shemu spajanja na kockasti utikač ili odgovarajuću shemu spajanja u ovim uputama (vidi poglavlje 12).
- Uklonite zaštitne kape na električnim priključcima crpke.

- Stavite utikač s brtvom na priključke i pričvrstite ga vijkom.

NAPOMENA

Pridržavajte se identifikacijskih podataka o elektrici (vidi poglavlje 4).

6.6 Prvo punjenje crpki

Pri prvom punjenju postupite na sljedeći način:

- Stavite posudu za prihvat maziva koje istječe ispod crpke.
- Odvijte žute transportne zatvarače (7.1) iz izlaza razdjelnika.
- Zatvorite nepotrebne izlaze razdjelnika vijcima za zatvaranje.
- Stavite priključak za punjenje preše za mast ili prijenosne crpke na nazuvicu za punjenje (2).
- Napunite spremnik do oznake MAX (sl. 19) mazivom. U tu se svrhu pridržavajte napomena u poglavlju 4.8.
- Pritiskom na tipku (3.1) pustite crpku da radi dok na otvorenim izlazima razdjelnika ne bude izlazilo mazivo.
- Isključite crpku.
- Ugradite napunjene vodove za podmazivanje na otvorene izlaze razdjelnika, a nakon toga ih spojite s mjestima za podmazivanje.

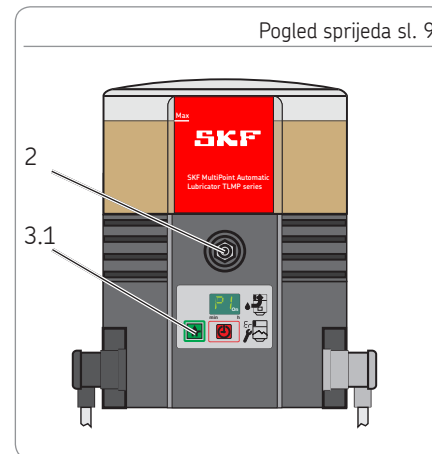
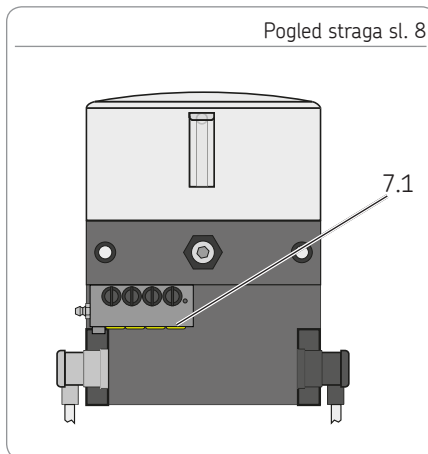

Crpka je sada s tvorničkim postavkama spremna za rad ili se može prilagoditi tako da se promijene parametri (programiranje).

6.7 Programiranje

Za programiranje TLMP 1008 crpki postupite u skladu sa sljedećom shemom programiranja.

Istodobno pritisnite tipku 3.2 i tipku 3.3 na oko 4 sekunde da dođete u prvi krak programiranja P1. Nakon što je pustite, prikazuje se namještena vrijednost. Promijenite vrijednost koraka programiranja tako da pritisnete tipku 3.3.

Preuzmite izmijenjenu vrijednost tako da pritisnete tipku 3.2 u roku od 30 sekundi, u protivnom se ona gubi.

Programiranje se nastavlja sa sljedećim korakom programiranja P2. Nakon poništavanja posljednjeg koraka programiranja P6 završava programiranje.

Koraci programiranja

P1 Namještanje vremena stanke u satima

P2 Namještanje vremena stanke u minutama

P3 Namještanje broja okretaja razdjelnika

P4 Namještanje izlaznog signala na releju za nadzor

P5 Namještanje razlikovanja između signala poruke o greški i signala poruke prazno

P6 Namještanje faze pokretanja

A = Korak programiranja

B = Moguća vrijednost

C = Promjena vrijednosti pritiskom na tipku

D = Moguća nova vrijednost

E = Preuzimanje izmijenjene vrijednosti pritiskanjem tipke 3.2 u roku od 30 sekundi i nastavak sa sljedećim korakom programiranja. Preuzimanje/završetak programiranja pritiskanjem tipke 3.3 nakon posljednjeg koraka programiranja.

Napomene o programiranju

Namještanja idu samo u jednom smjeru (+)
Brzo izmjenjivanje trajnim aktiviranjem tipke 3.3.

Shema programiranja sl. 10

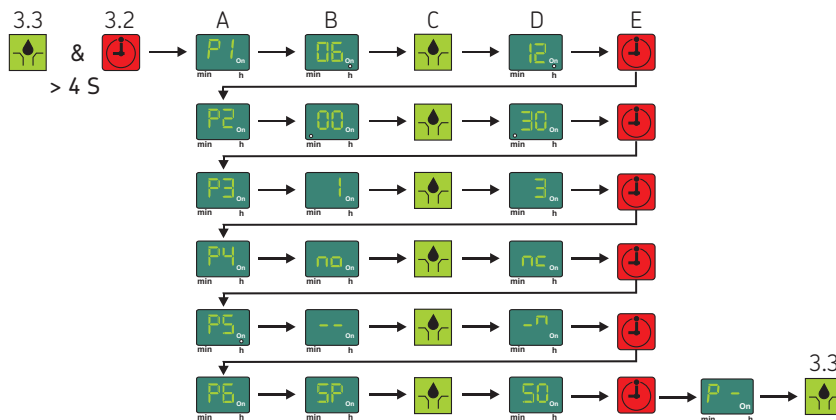

7. Puštanje u rad

7.1 Općenito

Puštanje potpuno i ispravno ugrađene TLMP crpke obavlja se kontaktom stroja ili voznom sklopkom. Ako se nakon uključivanja pojavi „EP“, „Er“ na zaslonu, postoji smetnja.

NAPOMENA

Ako se napon napajanja prekine u roku kraćem od jedne minute nakon uključivanja, vrijeme stanke započinje ponovno nakon ponovljenog uključivanja.

Ako se napon napajanja prekine u roku duljem od jedne minute nakon uključivanja, vrijeme stanke nakon ponovnog uključivanja nastavlja se na mjestu na kojem je bilo prekinuto.

7.2 Aktiviranje dodatnog podmazivanja

Kako biste aktivirali dodatno podmazivanje, postupite na sljedeći način:

- Pritisnite 3.3 najmanje dvije sekunde.
- Crpka započinje raditi. Istodobno se poništava već isteklo vrijeme stanke.
- Na zaslonu se pojavljuje simbol „Crpka radi“.

NAPOMENA

Duljina dodatnog podmazivanja odgovara namještenom broju okretaja razdjelnika u radnom ciklusu.

Aktiviranje dodatnog podmazivanja sl. 11

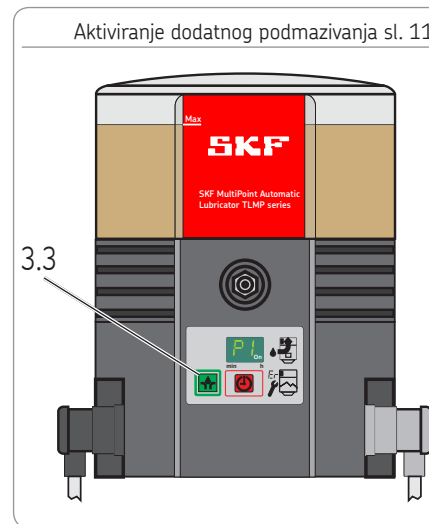

8. Pogon, stavljanje izvan uporabe i zbrinjavanje

8.1 Općenito

Nakon ispravnog postavljanja električnog priključka i punjenja mazivom crpka je spremna za rad.

Puštanje u rad ili stavljanje izvan uporabe obavlja se uključivanjem ili isključivanjem nadređenog stroja ili vozila.

8.2 Punjenje spremnika u pogonu

Punjenje nazuicom za punjenje

- Postavite priključak za punjenje na nazuicu za punjenje (5) i napunite spremnik do malo ispod oznake MAX. U tu se svrhu pridržavajte napomena u poglavlju 4.8.

8.3 Privremeno stavljanje izvan uporabe

Privremeno stavljanje izvan uporabe obavlja se odvajanjem sa strujnog napajanja.

8.4 Stavljanje izvan uporabe i zbrinjavanje

Morate se pridržavati zakonskih propisa o zbrinjavanju za konačno stavljanje izvan uporabe. Uz naplatu nastalih troškova možete vratiti proizvod proizvođaču na zbrinjavanje. Dijelovi se mogu reciklirati.

PAŽNJA

Oštećenje crpke

Pri punjenju osigurajte da nečistoće ne dospiju u spremnik.

Prepunjivanje spremnika

Uzmite u obzir širenje maziva pri povećanju temperature.

Zbrinjavanje sl. 12



9. Održavanje, čišćenje i popravak

9.1 Općenito

Ne preuzimamo odgovornost za štete nastale nestručnim održavanjem, popravkom ili čišćenjem.

9.2 Održavanje

- Nema dijelova koje treba održavati kupac.

9.3 Čišćenje

- Temeljito čišćenje svih vanjskih površina. Ne upotrebljavajte agresivna sredstva za čišćenje. Unutrašnje čišćenje potrebno je samo pri uporabi onečišćenih maziva.

9.4 Zamjena folijske tipkovnice

Da zamijenite folijsku tipkovnicu, postupite na sljedeći način:

- Odspojite crpku s električne mreže. Otpustite vijčani spoj (5.1) na utikaču (A1) i izvucite utikač.
- Odvijte poklopac na kućištu crpke na četiri vijka (11) i pažljivo ga uklonite prema dolje.
- Pažljivo podignite upravljačku ploču (10) odozdo iz držača u poklopcu dok ne bude vidljiv plavi utikač (10.1) upravljačke ploče.

- Uklonite plavi utikač s upravljačke ploče.
 - Pažljivo otpustite nalijepljenu folijsku tipkovnicu s kućišta i uklonite je zajedno s priključnim kabelom.
 - Uvedite priključni kabel nove folijske tipkovnice sprijeda kroz otvor za folijsku tipkovnicu u kućište i utaknite ga u odgovarajući priključak upravljačke ploče. Pazite na ispravnu okrenutost utikača.
 - Pažljivo utaknite upravljačku ploču u držač.
 - Zalijepite novu folijsku tipkovnicu na kućište.
 - Ugradite poklopac kućišta crpke s četiri nova mikrokapsulirana vijka (11).
- Zatezni moment = 1,6 Nm + 0,8 Nm.**
- Ponovno ugradite utikač A1 da priključite crpku na strujnu mrežu.

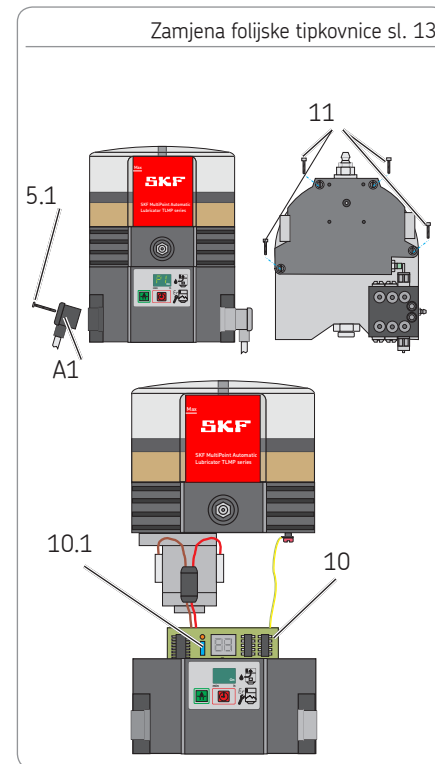

10. Smetnja, uzrok i uklanjanje

Poruke o smetnji		
Poruka o greški na zaslonu	Značenje	Pomoć
Poruka o greški LI	<ul style="list-style-type: none"> ○ Poruka prazno Ima još samo malo maziva. Prikaz se mijenja s prikazom „Crpka radi“. 	<ul style="list-style-type: none"> ○ Napunite spremnik
Poruka o greški LL	<ul style="list-style-type: none"> ○ Poruka prazno Više nema maziva. Crpka još završava trenutačni ciklus podmazivanja. Ponovljeno pokretanje može se obaviti tek nakon punjenja spremnika. 	<ul style="list-style-type: none"> ○ Napunite spremnik
Poruka o greški EP	<ul style="list-style-type: none"> ○ Greška folijske tipkovnice ili ○ Greška zaslona 	<ul style="list-style-type: none"> ○ Zamijenite folijsku tipkovnicu ○ Zamijenite upravljačku ploču
Poruka o greški Er	<ul style="list-style-type: none"> ○ Pojavila se greška koja nije točno specificirana. 	<ul style="list-style-type: none"> ○ Zamijenite upravljačku ploču, po potrebi morate zamijeniti cijelu crpku
<p>Ako na taj način ne možete utvrditi i ukloniti grešku, stupite u kontakt s našom korisničkom službom.</p>		

Mehaničke smetnje crpke

Smetnja	Mogući uzrok/prepoznatljivost greške	Pomoć
Zatvaranje zraka u mazivo/sustav za podmazivanje	<ul style="list-style-type: none"> ○ Vizualna provjera postojanja mjehurića u mazivu 	<ul style="list-style-type: none"> ○ Odzračite mazivo (po potrebi više puta aktivirajte dodatno podmazivanje)
Ventilacija spremnika začepljena	<ul style="list-style-type: none"> ○ Vizualna provjera postojanja maziva u ventilaciji spremnika 	<ul style="list-style-type: none"> ○ Uklonite mazivo iz ventilacije spremnika
Usisni otvor elementa crpke začepljen	<ul style="list-style-type: none"> ○ Nakon uklanjanja elementa crpke 	<ul style="list-style-type: none"> ○ Uklonite i očistite element crpke
Klip elementa crpke istrošen Povratni ventil u elementu crpke neispravan	<ul style="list-style-type: none"> ○ Stvaranje tlaka premalo 	<ul style="list-style-type: none"> ○ Zamijenite element crpke
Ventil za ograničavanje tlaka neispravan Blokada na mjestu za podmazivanje ili na razdjelniku SSV	<ul style="list-style-type: none"> ○ Istjecanje maziva na ventilu za ograničavanje tlaka 	<ul style="list-style-type: none"> ○ Zamijenite ventil za ograničavanje tlaka. Provjerite mjesto za podmazivanje i razdjelnik SSV i po potrebi uklonite grešku

Ako na taj način ne možete utvrditi i ukloniti grešku, stupite u kontakt s našom korisničkom službom.

Mehaničke smetnje crpke

Smetnja	Mogući uzrok/prepoznatljivost greške	Pomoć
Količina maziva na jednom mjestu za podmazivanje ili na više njih odstupa od projektiranih vrijednosti	<ul style="list-style-type: none"> ○ Vrijeme stanke ili broj okretaja razdjelnika pogrešno namješten. ○ Pogrešno sastavljanje izlaza na razdjelniku SSV 	<ul style="list-style-type: none"> ○ Provjerite namještanje vremena stanke i okretaja razdjelnika i po potrebi ih ispravite ○ Provjerite sastavljanje izlaza i po potrebi ga ispravite
Crpka stalno radi/ Crpka se ne isključuje	<ul style="list-style-type: none"> ○ Kontrolni zatik na razdjelniku ne pomiče se unutar razmaka reagiranja sklopke za približavanje ili se kontrolni zatik ne nalazi u sredini ispred sklopke za približavanje 	<ul style="list-style-type: none"> ○ Provjerite položaj i razmak kontrolnog zatika (razmak < 0,5 mm) i po potrebi ga ispravite

Ako na taj način ne možete utvrditi i ukloniti grešku, stupite u kontakt s našom korisničkom službom.

Električne smetnje

Smetnja	Mogući uzrok/prepoznatljivost greške	Pomoć
Napajanje crpke naponom prekinuto	<ul style="list-style-type: none"> ○ Prepoznatljivo - zaslon crpke isključen - greška na nadređenom stroju/vozilu. ○ Vanjski osigurač neispravan ○ Utikač (A1) napajanja naponom na crpki nije ispravno pričvršćen 	<ul style="list-style-type: none"> ○ Vidi dokumentaciju nadređenog stroja/vozila ○ Provjerite vanjski osigurač i po potrebi ga zamijenite ○ Provjerite ispravnu pričvršćenost utikača (A1) i po potrebi je ispravite
Napajanje naponom od upravljačke ploče do motora prekinuto	<ul style="list-style-type: none"> ○ Zaslon crpke isključen 	<ul style="list-style-type: none"> ○ Provjerite napajanje naponom od upravljačke ploče do motora prekinuto i po potrebi ga ispravite
Motor ne radi unatoč okretanju prikaza segmenta	<ul style="list-style-type: none"> ○ Priključak motora neispravan 	<ul style="list-style-type: none"> ○ Provjerite priključak motora u skladu s odgovarajućom shemom spajanja.
Motor neispravan	<ul style="list-style-type: none"> ○ Crpka ne radi nakon aktiviranja dodatnog podmazivanja unatoč napajanju naponom izvana i iz upravljačke ploče. 	<ul style="list-style-type: none"> ○ Zamijenite crpku

Ako na taj način ne možete utvrditi i ukloniti grešku, stupite u kontakt s našom korisničkom službom.

11. Zamjenski dijelovi

Zamjenski dijelovi služe isključivo kao zamjena za konstrukcijski jednake, neispravne dijelove. Nisu dopuštene izmjene postojećih crpki (uz iznimku vijaka za doziranje).

11.1 Razdjelnik SSV

Oznaka		kom	Kataloški broj
Razdjelnik SSV	8 K ugradnja straga (s kontrolni zatik)	1	TLMP 1-D8
Razdjelnik SSV	18 K ugradnja straga (s kontrolni zatik)	1	TLMP 1-D18

11.2 Brtva

Oznaka		kom	Kataloški broj
Brtva			TLMP 1-S

11.3 Pjenasti filter

Oznaka		kom	Kataloški broj
Pjenasti filter		1	TLMP 1-F

11.4 Cijevi i priključci

Oznaka		kom	Kataloški broj
Cijev duljine 20 m		1	TLMP 1-T
Priključni komplet (cijev od 20 m, 7 čepova za zatvaranje, 8 cijevnih vijčanih spojeva, 8 izlaza maziva)		1	TLMP 1-TC

11.5 Folijska tipkovnica

Oznaka	kom	Kataloški broj
Folijska tipkovnica samoljepljiva	1	TLMP 1-K

11.6 Element crpke

Oznaka	kom	Kataloški broj
Element crpke D6	1	TLMP 1-P

11.7 Adapter M22 x 1,5

Oznaka	kom	Kataloški broj
Adapter M22 x 1,5	1	TLMP 1-A

Sl. 11.1



Sl. 11.2

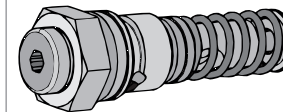

Sl. 11.3

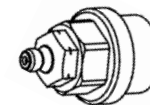

11.8 Spremnik

Oznaka	kom	Kataloški broj
Prozirni spremnik od 1 l s brtvom i naljepnicama	1	TLMP 1-R

11.9 Komplet za zamjenu poklopca kućišta

Oznaka	kom	Kataloški broj
Komplet za zamjenu poklopca kućišta	1	TLMP 1-H

Komplet za zamjenu uključuje sljedeće: poklopca kućišta uklj. membranu, folijska tipkovnica, brtva kućišta, utikač za dolazni vod uklj. zaštitnu kapu, odgovarajući broj mikrokapsuliranih vijaka kućišta i potrebne naljepnice.

Sl. 11.4

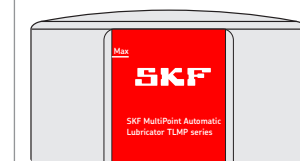

Sl. 11.5



11.10 Motori V DC

Oznaka	kom	Kataloški broj
Motor crpke 24 V DC	1	TLMP 1-M24

11.11 Priklučci motora V DC

Oznaka	kom	Kataloški broj
Priključak motora V DC	1	TLMP 1-W

11.12 Električni priključci

Oznaka	kom	Kataloški broj
Kockasti utikač priključne utičnice (crna) s 10 m kabela	1	TLMP 1-S

11.13 Komplet za zamjenu upravljačke ploče

Napon		Kratkospojnik	kom	Kataloški broj
120	VAC	NE	1	TLMP 1-C120
230	VAC	NE	1	TLMP 1-C230
24	VDC	NE	1	TLMP 1-C24

Komplet za zamjenu uključuje sljedeće: upravljačka ploča, brtva kućišta, odgovarajući broj mikrokapsuliranih vijaka kućišta i servisne upute za zamjenu upravljačke ploče.

Sl. 11.6

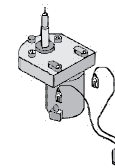

Sl. 11.7



Sl. 11.8

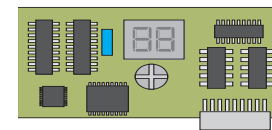

12. Sheme spajanja

12.1 Legenda

Boja kabela u skladu s normom IEC 60757							
Skraćenica	Boja	Skraćenica	Boja	Skraćenica	Boja	Skraćenica	Boja
BK	Crna	GN	Zelena	WH	Bijela	PK	Ružičasta
BN	Smeđa	YE	Žuta	OG	Narančasta	TQ	Tirkizna
BU	Plava	RD	Crvena	VT	Ljubičasta		

Dijelovi			
Skraćenica	Značenje	Skraćenica	Značenje
X1	Utikač za priključak A1	LL	Poruka prazno
X2	Utikač za priključak A2	LLV	Prazna poruka s početnim upozorenjem
X6	Utikač za priključak prazna poruka	PCB	Upravljačka ploča
X9	Utikač za priključivanje vanjskih razdjelnika SSV	mP	Mikroprocesor
CS	Sklopka ciklusa	mKP	Prikaz zaslona
L	Prigušnica za buku	MC	Kontakt stroja
FE	Željezna jezgra	IS	Vozna sklopka/paljenje
PE	Zaštitni vodič	M	Motor
F1	Vanjski osigurač		
F2			

12.2 Raspored žila priključnog utikača

Raspored žila priključka A1/X1			
Iglica 1	Iglica 2	Iglica 3	PE
Y	Y	Y	Y
RD	BN	BK	GN/YE

Kockasti utikač
EN 175301-803/DIN 43650/A

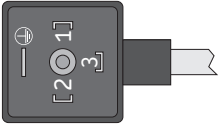

12.3 Shema spajanja 24 V DC, s kockastim utikačem

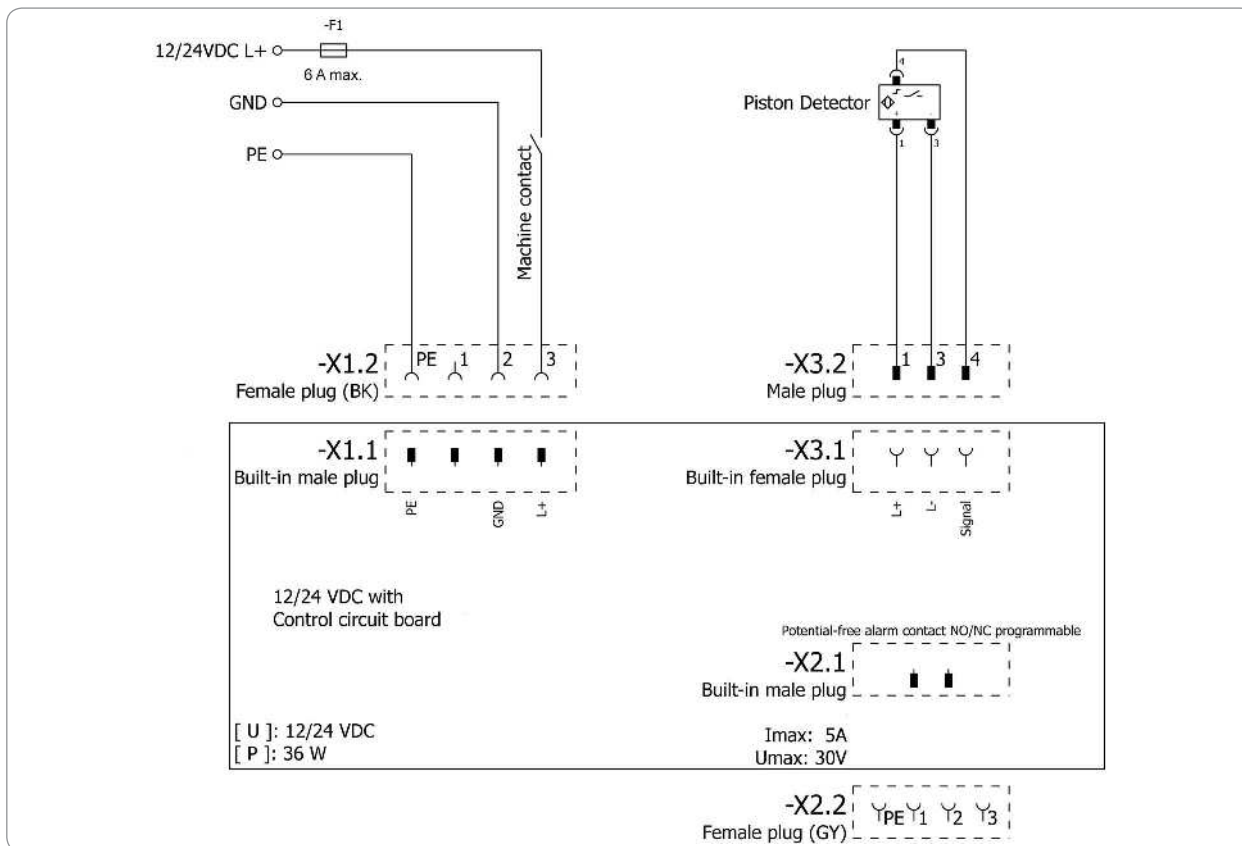

12.4 Shema spajanja 120 V DC, s kockastim utikačem

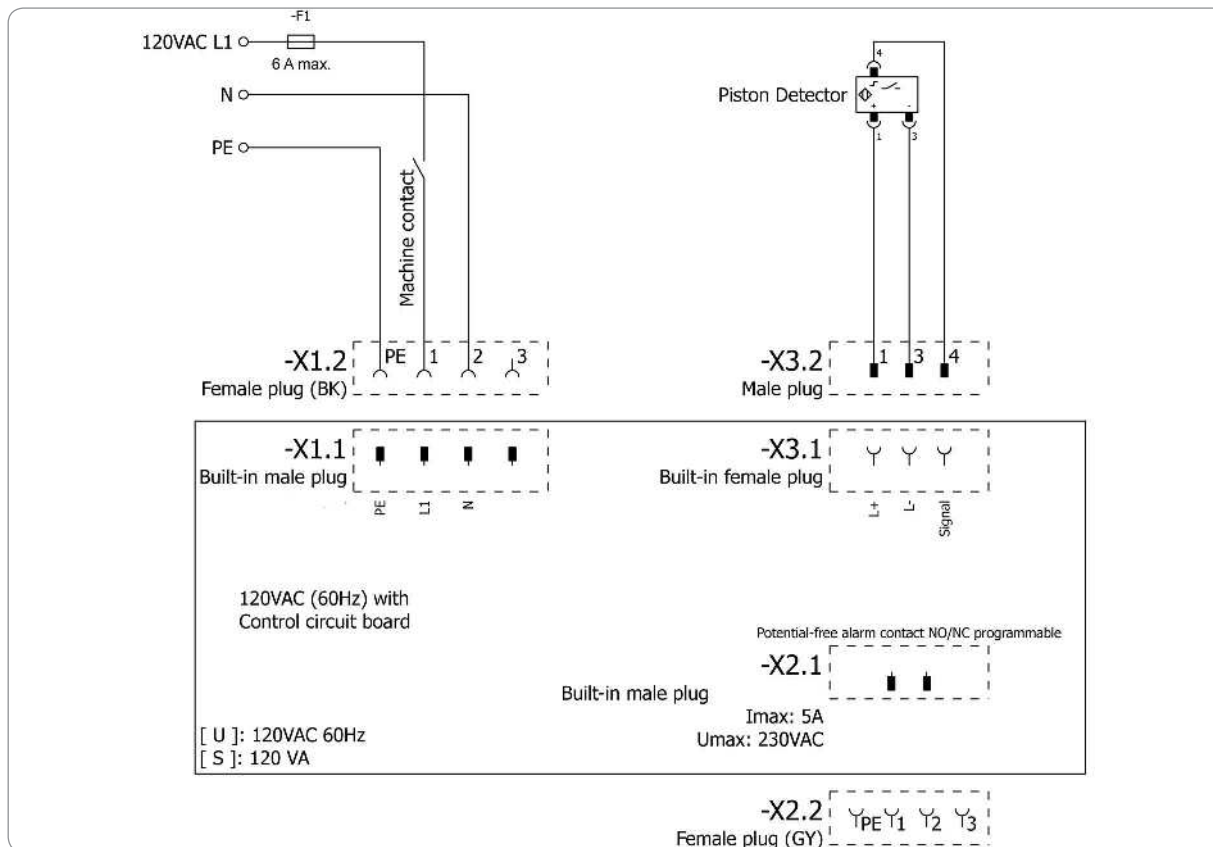

12.5 Shema spajanja 230 V DC, s kockastim utikačem

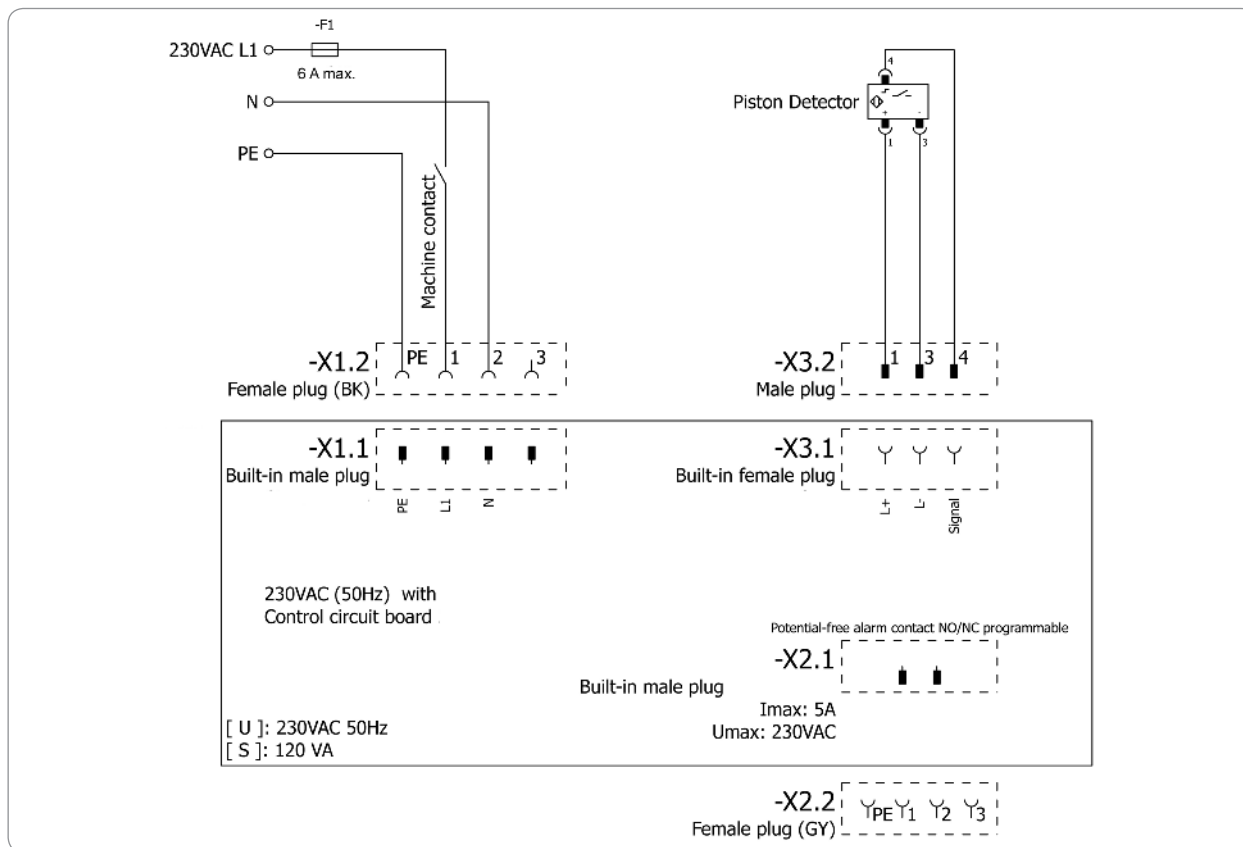



The Power of Knowledge Engineering

U povijesti tvrtke duljoj od stotinu godina SKF se specijalizirao za pet platformi kompetencije i široko znanje o uporabi. Na temelju toga isporučujemo inovativna rešenja tvrtkama za prvo opremanje i drugim proizvođačima u praktički svim industrijskim područjima u cijelom svijetu.

Naših pet platformi kompetencije su: ležajevi i jedinice ležajeva, brtve, sustavi za podmazivanje, mehatronika (povezuje mehaničke i elektroničke komponente kako bi poboljšala učinkovitost klasičnih sustava) te sveobuhvatne usluge od 3D računalnih simulacija preko modernih sustava za nadzor stanja za visoku pouzdanost do upravljanja sustavima. SKF je vodeća tvrtka u svijetu i jamči svojim kupcima jedinstvene standarde kvalitete i globalnu raspoloživost.

SKF Maintenance Products
Kelvinbaan 16
3439 MT Nieuwegein
Nizozemska
www.mapro.skf.com

MP5460HR
951-171-030-HR
Verzija 03
20.5.2017.



Važne informacije o uporabi proizvoda

Svi se proizvodi tvrtke SKF smiju upotrebljavati samo u određenu svrhu opisanu u uputama.

Ne mogu se sva maziva upotrebljavati u sustavima za centralno podmazivanje. Po želji SKF provjerava prikladnost maziva koje je odabrao korisnik u sustavima za centralno podmazivanje. Sustavi za podmazivanje koje je proizveo SKF ili njihove komponente nisu odobreni za primjenu povezanu s plinovima, tekućim plinovima, plinovima otpuštenima pod tlakom, parama i njihovim tekućinama, čiji je parni tlak pri dopuštenoj maksimalnoj temperaturi za 0,5 bara veći od uobičajenog atmosferskog tlaka (1013 mbar).



SKF TLMP sorozat 1008/1018



MP5460HU

951-171-030-HU

2017.05.20

3. verzió

EK beépítési nyilatkozat a gépekről szóló 2006/42/EK irányelv II. melléklet 1 B része szerint

A gyártó SKF Maintenance Products, Kelvinbaan 16, 3439 MT Nieuwegein, Hollandia, ezennel kijelenti, hogy a

Megnevezés: Központi kenőrendszerbe szerelhető szakaszos üzemelésű szivattyú a kenőanyag ellátás biztosítására
 Típus: TLMP 1008/TLMP 1018
 Cikkszám: TLMP 1008/24DC, TLMP 1018/24DC, TLMP 1008/120V, TLMP 1018/120V, TLMP 1008/230V, TLMP 1018/230V
 Gyártás éve: Lásd a típus táblán

részben kész berendezés első piacra bocsátásakor megfelel a gépekről szóló 2006/42/EK irányelv alábbi alapvető
 1.1.2, 1.1.3, 1.3.2, 1.3.4, 1.5.1, 1.5.6, 1.5.8, 1.5.9, 1.6.1, 1.7.1, 1.7.3, 1.7.4

A hivatkozott irányelv VII. melléklet B része szerinti speciális műszaki dokumentumokat elkészítettük. Vállaljuk, hogy indokolt kérésre a speciális műszaki dokumentumokat elektronikus formában a nemzeti hatóságok rendelkezésére bocsátjuk. A műszaki dokumentáció elkészítésére felhatalmazott, a gyártó nevében eljáró személy a szabványosítás vezetője. Elérhetőségét lásd a gyártó címénél.

Továbbá az alábbi irányelveket és (harmonizált) szabványokat alkalmaztuk az adott alkalmazási területeken:

2011/65/EU RoHS II
 2014/30/EU Elektromágneses összeférhetőség | Ipar

Szabvány	Kiadás	Szabvány	Kiadás	Szabvány	Kiadás	Szabvány	Kiadás
DIN EN ISO 12100	2011	DIN EN 60947-5-1	2010	DIN EN 61000-6-2	2006	DIN EN 61000-6-4	2011
DIN EN 809	2012	DIN EN 61131-2	2008	Módosítás	2011	DIN EN 60947-5-1	2010
DIN EN 60204-1	2007	Módosítás	2009	DIN EN 61000-6-3	2011		
Módosítás	2010	DIN EN 60034-1	2011	Módosítás	2012		
DIN EN 50581	2013	DIN EN 61000-6-1	2007				

A részben kész berendezést csak azt követően lehet üzembe helyezni, miután a gépről, amelybe beépítik, megállapították, hogy megfelel a gépekről szóló 2006/42/EK irányelv, valamint az összes, a továbbiakban alkalmazásra kerülő irányelv előírásainak. Nieuwegein, 2017.01.02.

Sébastien David
 Termékfejlesztési és minőségügyi igazgató,
 Nieuwegein, Hollandia
 SKF Maintenance Products



Jognyilatkozat

Gyártó:

SKF Maintenance Products
Kelvinbaan 16
3439 MT Nieuwegein
Hollandia
www.mapro.skf.com
www.skf.com/lubrication

Képzések

A biztonság és a gazdaságosság legmagasabb fokú biztosítása érdekében az SKF részletes oktatást nyújt. Érdemes élni ezeknek a képzéseknek a lehetőségével. Tájékoztatásért forduljanak a megfelelő SKF szervizhez.

Szerzői jog

© Szerzői jog SKF
Minden jog fenntartva.

Jótállás

Jelen útmutató nem tartalmaz a jótállással kapcsolatos információkat. Ezeket az Általános Szerződési Feltételeinkben találja.

Felelősség kizárása

A gyártó nem felel az alábbiakból adódó károkért:

- Nem rendeltetésszerű használat, nem megfelelő összeszerelés, üzemeltetés, beállítás, karbantartás, javítás, gondatlanság vagy balesetek
- Nem megfelelő kenőanyagok használata
- Az üzemzavarokra való szakszerűtlen reagálás
- A termék engedély nélküli átalakítása
- Nem eredeti SKF cserealkatrészek használata

A termékeink használatából eredő veszteségekért és károkért kizárólag a vételár mértékéig vállalunk felelősséget. Semmilyen közvetett kárért nem vállalunk felelősséget.

Tartalomjegyzék





EK beépítési nyilatkozat a gépekről szóló 2006/42/EK irányelv	2
Szimbólumok, jelek és rövidítések magyarázata	6
1. Biztonsági útmutató.....	8
1.1 Általános biztonsági útmutató	8
1.2 Általános előírások a berendezés kezeléséhez	8
1.3 Rendeltetésszerű használat.....	9
1.4 Helytelen használat	9
1.5 A műanyag alkatrészek lakkozása	9
1.6 A termék módosítása.....	10
1.7 Tiltott tevékenységek.....	10
1.8 Ellenőrzés szállítás előtt.....	10
1.9 Egyéb vonatkozó dokumentumok.....	10
1.10 Jelölések a berendezésen	11
1.11 Tudnivalók a típusabláról	11
1.12 Tudnivalók a CE jelölésről.....	11
1.13 A szivattyú kezelésére jogosult személyek	12
1.14 Tájékoztató külsős szakemberek számára	12
1.15 A személyes védőfelszerelés rendelkezésre bocsátása	12
1.16 Szállítás, szerelés, karbantartás, meghibásodások, javítás, üzemen kívül helyezés, ártalmatlanítás.	13
1.17 Első üzembe helyezés, napi szintű üzembe helyezés	14
1.18 Tisztítás	14
1.19 Maradék veszélyek.....	15
2. Kenőanyagok.....	17
2.1 Általános tudnivalók	17
2.2 A kenőanyagok kiválasztása.....	17
2.3 Anyagösszeferhetőség	17
2.4 Hőmérsékleti jellemzők.....	17
2.5 A kenőanyagok öregedése	18
2.6 Az SKF kenőanyagokhoz javasolt hőmérséklettartomány	19
3. Áttekintés/Működési leírás.....	20
3.1 Az SSV progresszív elosztó által adagolt mennyiség	22
3.2 Az igénybe nem vett kenőanyag visszavezetése a szivattyúhoz	23
3.3 Membrán billentyűzet	24
3.4 A kijelzőn megjelenő értékek kijelző üzemmódban.....	25
3.5 A kijelzőn megjelenő értékek programozás üzemmódban	25
4. Műszaki adatok.....	28
4.1 Általános műszaki adatok	28
4.2 Elektronika.....	29
4.3 A szivattyú gyári beállításai.....	30
4.4 Meghúzási nyomatékok.....	31
4.5 A kenőanyagok megfelelő konzisztenciája szakaszos alacsony kenőanyag- szint-jelzés esetén.....	31
4.6 A tartály hasznos térfogata.....	32
4.7 Kenőanyagigény a szivattyú első feltöltésekor	32
5. Szállítás, visszaküldés és tárolás.....	33
5.1 Szállítás.....	33
5.2 Visszaküldés	33
5.3 Raktározás.....	33
6. Összeszerelés	34
6.1 Általános tudnivalók	34
6.2 Bekötés	34
6.3 Minimális beépítési méretek.....	35
6.4 Csatlakozóméretek	36
6.5 Elektromos csatlakoztatás	37
6.6 A szivattyúk első feltöltése	38
6.7 Programozás	39

7.	Üzembe helyezés.....	40	11.11	Motorcsatlakozások V DC.....	50
7.1	Általános tudnivalók	40	11.12	Elektromos csatlakozások.....	50
7.2	Kiegészítő kenés indítása	40	11.13	Vezérlőpanel cserekészlet.....	50
8.	Üzemeltetés, üzemén kívül helyezés és ártalmatlanítás.....	41	12.	Kapcsolási rajzok.....	51
8.1	Általános tudnivalók	41	12.1	Jelmagyarázat	51
8.2	A tartály feltöltése üzemelés közben	41	12.2	A csatlakozók kábelkiosztása	52
8.3	Átmeneti üzemén kívül helyezés.....	41	12.3	Kapcsolási rajz 24 V DC, szögletes csatlakozóval.....	53
8.4	Üzemén kívül helyezés és ártalmatlanítás.....	41	12.4	Kapcsolási rajz 120 V DC, szögletes csatlakozóval	54
9.	Karbantartás, tisztítás és javítás	42	12.5	Kapcsolási rajz 230 V DC, szögletes csatlakozóval	55
9.1	Általános tudnivalók	42			
9.2	Karbantartás	42			
9.3	Tisztítás.....	42			
9.4	A membrán billentyűzet kicserélése	42			
10.	Hibák, hibaokok és hibaelhárítás.....	43			
11.	Pótalkatrészek.....	47			
11.1	SSV adagolásszabályzó egység	47			
11.2	Tömítéskészlet.....	47			
11.3	Habszivacsoszűrő.....	47			
11.4	Kenőanyag-vezetékek és csatlakozók.....	47			
11.5	Membrán billentyűzet	48			
11.6	Szivattyúelem.....	48			
11.7	Adapter M22 x 1,5.....	48			
11.8	Tartály	49			
11.9	Házburkolat cserekészlet	49			
11.10	Motorok V DC.....	50			

Szimbólumok, jelek és rövidítések magyarázata

Az üzemeltetési útmutatóban az alábbi rövidítéseket használjuk. A Biztonsági útmutatónál alkalmazott szimbólumok jelzik a veszély jellegét és forrását.

	Általános veszély		Veszélyes elektromos feszültség		Csúszásveszély		Forró felületek
	Becsípődés veszélye		Zúzóadásveszély		Kiszabaduló nyomás veszélye (magas nyomás)		Lengő teher
	Elektrosztatikusan feltöltődő alkatrészek		Robbanásveszély		Robbanásbiztos alkatrész		
	Viseljenek személyes védőfelszerelést (védőszemüveget)		Viseljenek személyes védőfelszerelést (arcvédőt)		Viseljenek személyes védőfelszerelést (kesztyűt)		Viseljenek személyes védőfelszerelést (védőöltözetet)
	Viseljenek személyes védőfelszerelést (munkavédelmi bakancsot)		Biztosítsa az alkatrész szabad mozgását.		Általános kötelezettség		
	Illetékteleneknek belépni tilos		Védővezeték		Biztonsági kifestültség (SELV)		Biztonságos galvanikus leválasztás (SELV)
	CE jelölés		Ártalmatlanítás, újrahasznosítás		Elektromos és elektronikus készülékek környezetbarát ártalmatlanítása		

	Figyelmeztetés szintje	Következmény	Valószínűség	Szimbólum	Jelentés
	VESZÉLY	Halál, súlyos sérülés	Közvetlenül fennáll	●	Kronológiai irányelvek
	FIGYELMEZTETÉS	Súlyos sérülés	Lehetséges	○	Listák
	VIGYÁZAT	Könnyű sérülés	Lehetséges		Más tényállásra, okokra vagy következményekre utal.
	FIGYELEM	Anyagi károk	Lehetséges		

Rövidítések és átváltási arány

von.	vonatkozóan	°C	Celsius-fok	°F	Fahrenheit-fok
Kb.	körülbelül	K	Kelvin	Oz.	Uncia
azaz	azaz	N	Newton	fl. oz.	folydékuncia
stb.	és a többi	ó	óra	in.	hüvelyk
esetleg	esetleg	mp	Másodperc	psi	font per négyzethüvelyk
a.e.	adott esetben	n	nap	sq.in.	négyzethüvelyk
rendszer.	rendszerint	Nm	Newtonméter	cu. in.	köbhüvelyk
bel.	beleértve	ml	milliliter	mph	mérföld per óra
min.	minimális	ml/n	milliliter/ nap	rpm	fordulatszám / perc
max.	maximális	cm ³	köbcentiméter	gal.	gallon
Min.	Perc	mm	milliméter	lb.	font
stb.	és a többi	l	liter	hp	lóerő
pl.	például	db (A)	Hangnyomásszint	kp	kilopond
kW	Kilowatt	>	nagyobb mint	fpsec	láb/másodperc
U	feszültség	<	kisebb mint	Átváltási arány	
R	ellenállás	±	plusz/mínusz	Hosszúság	1 mm = 0,03937 in.
I	áramerősség	Ø	Átmérő	Terület	1 cm ² = 0,155 sq.in
V	Volt	kg	Kilogramm	Térfogat	1 ml = 0,0352 fl.oz.
W	Watt	r.F.	relatív páratartalom		1 l = 2,11416 pints (US)
AC	Váltóáram	=	körülbelül	Tömeg	1 kg = 2,205 lbs
DC	Egyenáram	=	egyenlő		1 g = 0,03527 oz.
A	amper	%	százalék	Sűrűség	1 kg/cm ³ = 8,3454 lb./gal(US)
Ah	Amperóra	‰	Ezrelék		1 kg/cm ³ = 0,03613 lb./cu.in.
Hz	frekvencia (hertz)	≥	nagyobb egyenlő	Erő	1 N = 0,10197 kp
nc	alaphelyzetben zárt érintkező	≤	kisebb egyenlő	Nyomás	1 bar = 14,5 psi
no	alaphelyzetben nyitott érintkező	mm ²	négyzetmilliméter	Hőmérséklet	°C = (°F-32) x 5/9
OR	logikai VAGY	rpm	fordulatszám / perc	Teljesítmény	1 kW = 1,34109 hp
&	logikai ÉS			Gyorsulás	1 m/s ² = 3,28084 ft./s ²
				Sebesség	1 m/s = 3,28084 fpsec.
					1 m/s = 2,23694 mph

1. Biztonsági útmutató

1.1 Általános biztonsági útmutató

- Az üzemeltetőnek kell biztosítani, hogy az útmutatót minden olyan személy elolvassa, akit a terméken végzett munkával bízhatnak meg, vagy a megnevezett személyeket felügyeli vagy utasítja. Továbbá meg kell bizonyosodnia az üzemeltetőnek arról, hogy a személyzet a kézikönyv tartalmát teljes egészében megértette. A terméket az útmutató elolvasása előtt nem szabad üzembe helyezni és működtetni.
- Az útmutatót későbbi megtekintés céljára meg kell őrizni.
- A leírt termékek a technika mai állásának megfelelően gyártották. Ennek ellenére a nem a célnak megfelelő használat veszélyt jelenthet mind személyekre, mind pedig vagyontárgyakra.
- A biztonságot veszélyeztető működési zavarokat azonnal meg kell szüntetni. A szerelési útmutatóban szereplők mellett a törvényi, valamint az általános érvényű balesetvédelmi és környezetvédelmi szabályokat is be kell tartani.

1.2 Általános előírások a berendezés kezeléséhez

- A terméket csak a veszélyek tudatában, műszakilag kifogástalan állapotban és jelen útmutatóban foglaltaknak megfelelően szabad használni.
- Ismerje meg a termék funkcióit és működésének módját. Az adott szerelési és kezelési lépéseket, valamint azok sorrendjét be kell tartani.
- A rendeltetésszerű állapottal vagy helyes szereléssel/kezeléssel kapcsolatos bizonytalanságok esetén ezeket a pontokat kell tisztázni. Amíg ez nem történik meg, tilos a gép üzemeltetése.
- Az illetéktelen személyeket tartsa távol a berendezéstől.
- Az adott tevékenységre vonatkozó összes releváns biztonsági előírást és üzemi utasítást be kell tartani.
- A különféle tevékenységekkel kapcsolatban az illetékességeket egyértelműen meg kell határozni, és be kell tartani. A bizonytalanságok nagy mértékben veszélyeztetik a biztonságot.
- A védő- és biztonsági berendezéseket üzemelés közben nem szabad sem eltávolítani, módosítani, sem hatástalanítani, valamint szabályos időközönként meg ellenőrizni kell működésüket és épségüket.
- Amennyiben a védő- és biztonsági berendezéseket le kell szerelni, azokat közvetlenül a munkálatok után szereljék vissza, és ellenőrizték, hogy megfelelően működnek-e.
- A fellépő hibákat a kijelölt felelősségi körök keretein belül kell megszüntetni. Ha egy hiba valaki illetékességén kívül esik, azonnal értesíteni kell a felettést.
- Viseljenek személyes védőfelszerelést.
- A központi kenőberendezés vagy a gép részeire ne álljanak rá és ne mászsanak fel.

1.3 Rendeltetésszerű használat

Kenőanyagok szállítása központi kenőberendezésen belül az útmutatóban szereplő specifikációknak megfelelően: Csak szakképzett felhasználói kezelheti ipari vagy gazdasági tevékenység keretében.

1.4 Helytelen használat

Az útmutatóban leírtaktól eltérő használat szigorúan tilos. Határozottan tilos a használat:

- A megadott üzemi hőmérséklettartományon kívül
- A nem meghatározott céllal történő üzemelés
- Megfelelő nyomáshatároló szelep nélkül
- Tartós üzemben
- Agresszív vagy korrozív anyagok környezetében (pl. nagymértékű ózonterhelés). Ez káros hatással lehet a tömítésekre és a lakkozásokra
- Ahol veszélyes sugárzás tapasztalható (pl. ionizáló sugárzás)

- Veszélyes anyagok és keverékek rendelkezésre bocsátásához, szállításához és tárolásához a CLP rendelet (EK 1272/2008) I. melléklet 2–5. része alapján, a GHS01–GHS06 és GHS08 veszélyjelző piktogramokkal jelölve.
- Olyan gázok, cseppfolyósított gázok, oldott gázok, gőzök és folyadékok szállításához / továbbításához / tárolásához, melyek gőznyomása a megengedett maximális üzemi hőmérsékleten 0,5 bar-ral több, mint a légnyomás (1013 mbar).

1.5 A műanyag alkatrészek lakkozása

A leírásban szereplő termékek műanyag alkatrészeinek és tömítéseinek lakkozása határozottan tilos. A fölérendelt gép lakkozása előtt a szivattyút szereljük ki, illetve a műanyag alkatrészeket ragasszák le.

1.6 A termék módosítása

Az önkényes átalakításoknak és módosításoknak előreláthatatlan következményei lehetnek a biztonságra nézve. Ennélfogva az önkényes átalakítások és módosítások határozottan tilosak.

1.7 Tiltott tevékenységek

A lehetséges előre nem látható hibaforrások, vagy törvényi rendelkezések miatt az alábbi tevékenységeket csak a gyártó specialistái vagy arra felhatalmazott személyek végezhetik el:

- A meghajtás javítása és módosítása
- A szivattyúelemek dugattyúinak cseréje, vagy az azokon végzett módosítások

1.8 Ellenőrzés szállítás előtt

A szállítások előtt az alábbi vizsgálatokat végzik el:

- Biztonsági és működési próbák
- A DIN EN 60204-1:2007/VDE 0113-1:2007 szerinti elektromos vizsgálatok

1.9 Egyéb vonatkozó dokumentumok

Jelen útmutatón kívül a következő dokumentumokban foglaltakat kell betartani a megfelelő célcsoportnak:

- üzemeltetési utasítások, engedélyezési szabályzatok
- A felhasznált kenőanyagok biztonsági adatlapja (MSDS)

Amennyiben felhasználható:

- A projekt tervezési dokumentumai
- A központi kenőberendezés beállításához szükséges alkotórészekhez tartozó összes dokumentum

1.10 Jelölések a berendezésen



Figyelmeztetés veszélyes elektromos feszültségre, csak AC (váltakozó áramú) szivattyúknál



A szivattyú forgásiránya

1.11 Tudnivalók a típustábláról

A típustáblán fontos ismertető adatok szerepelnek, mint a típusmegnevezés, rendelési szám és a szabályozási ismertető adatok. Hogy az adatok ne vesszenek el a típustábla esetleges olvashatatlanná válása miatt, az ismertető adatokat be kellett jegyezni az útmutatóba.

Modell: _____

P. sz. _____

Sz. sz. _____

Gyártás éve _____

24 V DC e1 jóváhagyással



120 V AC

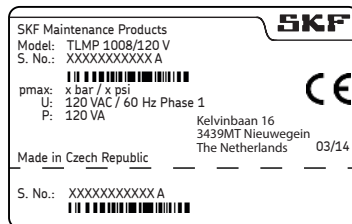

240 V AC

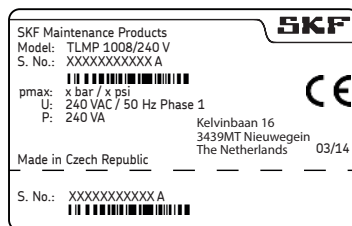

1.12 Tudnivalók a CE jelölésről

A CE jelölést az alkalmazott irányelvek követelményeinek megfelelően végzik el:

- 2014/30/EU Elektromágneses összeférhetőség
- 2011/65/EU (RoHS II) Egyes veszélyes anyagok elektromos és elektronikus berendezések való használatának korlátozásáról szóló irányelv

Információk a 2014/35/EU számú alacsony feszültségi irányelvhez

A 2014/35/EU számú alacsony feszültségi irányelv védelmi céljait a gépekről szóló 2006/42/EK irányelv 1.5.1 sz. rendeletének I. függeléké szerint tartjuk be.

Tudnivalók a 2014/68/EU számú nyomástartó berendezésekről szóló irányelvről

A termék a rá vonatkozó teljesítményadatok alapján nem éri el a 4. cikk 4. bekezdés (a) betű (i) jel alatt rögzített határértékeket, és a 4. cikk 3. bekezdés értelmében ki kell venni nyomástartó berendezésekről szóló 2014/68/EU irányelv hatálya alól.

1.13 A szivattyú kezelésére jogosult személyek

1.13.1 Kezelő

Olyan személy, amely szakmai képzettsége, ismeretei és tapasztalatai révén képes a normál kezeléssel összefüggő funkciók és műveletek elvégzésére. Ide tartozik az üzemelés során esetlegesen felmerülő veszélyek elkerülése.

1.13.2 Mechanikai specialista

Olyan személy, akit szakmai képzettsége, ismeretei és tapasztalatai képessé tesznek arra, hogy a szállítás, szerelés, üzembe helyezés, kezelés, karbantartás, javítás és leszerelés során esetlegesen felmerülő veszélyeket felismerje és elkerülje.

1.13.3 Villamossági specialista

Olyan személy, akit szakmai képzettsége, ismeretei és tapasztalatai képessé tesznek arra, hogy az elektromosság miatt esetlegesen felmerülő veszélyeket felismerje és elkerülje.

1.14 Tájékoztató külsős szakemberek számára

A tevékenységek megkezdése előtt a kezelőnek meg kell ismertetnie a külsős technikusokat a vállalat biztonsági előírásaival, a hatályos balesetmegelőzési előírásokkal, valamint annak a gépnek a működésével és biztonsági berendezéseivel, amelybe a szivattyú be van építve.

1.15 A személyes védőfelszerelés rendelkezésre bocsátása

Az üzemeltetőnek az adott üzemi telephely és cél szempontjából megfelelő személyes védőfelszerelést kell rendelkezésre bocsátania. Robbanásveszélyes környezetben végzett munka esetén ehhez az ESD védőöltözet és az ESD szerszámok is hozzátartoznak.

1.16 Szállítás, szerelés, karbantartás, meghibásodások, javítás, üzemem kívül helyezés, ártalmatlanítás.

- Az összes releváns személyt tájékoztatni kell a munkavégzés menetéről a munka megkezdése előtt. Az óvintézkedéseket és munkautasításokat be kell tartani.
- A berendezés szállításához használjon szállító- és emelőeszközt, és azokat kizárólag az előírásoknak megfelelően kezelje.
- Az alacsonyabb vagy magasabb hőmérsékletek akadályozhatják a karbantartási és javítási munkákat (pl. a kenőanyag megváltozott áramlási tulajdonságai miatt). Ezért amennyiben lehetséges, a javítási és karbantartási munkákat szobahőmérsékleten végezzék el.
- A munkavégzés előtt a terméket, valamint azt a gépet, amelybe a terméket beépítik, ártalmatlanítani és engedély nélküli elindítás ellen biztosítani kell.
- Megfelelő intézkedésekkel kell biztosítani, hogy a szabadon mozgó alkatrészek munkavégzés során blokkolva legyenek és elkerüljék a testrészek véletlen mozgulatok miatti becsípődését.
- A terméket csak a mozgó alkatrészek munkavégzési területén kívül, a hő- vagy hűtőforrásoktól megfelelő távolságban szabad összeszerelni. A gép / jármű többi részegységében a szerelésnek kárt nem szabad okoznia, azok működését nem korlátozhatja.
- A nedves, csúszós felületeket a megfelelő módon tisztítsák vagy takarják le.
- A forró vagy hideg felületeket a megfelelő módon takarják le.
- Az elektromos alkotóelemeken munkát csak az elektromosságban jártas szakemberek végezhetnek. Vegye figyelembe a feszültségmentesítés várakozási idejét, ha szükséges. Az elektromos alkotóelemeken munkát csak a berendezés nyomásmentesített állapotában, és elektromosan szigetelt, villamossági munkákra alkalmas szerszámokkal végezzenek.
- Elektromos csatlakozásokat csak az érvényes kapcsolási rajzon feltüntetett információk alapján, valamint a hatályos előírások betartása, és a helyi csatlakoztatási körülmények figyelembe vételével létesítsenek.
- A kábelt vagy elektromos alkotóelemeket ne fogják meg nedves vagy nyirkos kézzel.
- A biztosítékokat tilos áthidalni. A meghibásodott biztosítékokat mindig ugyanolyan típusú biztosítékkal pótolják.
- Ügyeljenek a termék kifogástalan földelésére
- Ellenőrizték, hogy a védővezető az előírások szerint van-e csatlakoztatva.
- A szükséges fúrásokat csak a nem kritikus, terhelés alatt nem álló alkatrészekre végezzék el. Az esetlegesen meglévő furatokat használják fel. A fúrás során a vezetkeket és kábeleket ne rongálják meg.
- Az esetleges elkopott részekre ügyeljenek. Az alkatrészeket védjék a megfelelő módon.

- Minden felhasznált alkotóelemnek alkalmasnak kell lennie:
 - Maximális üzemi nyomáshoz
 - Maximális/minimális környezeti hőmérséklethez
 - Az alkalmazandó kenőanyaghoz
 - A megkövetelt ATEX zónához
 - A felhasználás helyére jellemző üzemi és környezeti feltételekhez
- Egyik alkatrészt sem szabad kitenni torzióknak, vágásnak vagy hajlításnak.
- Felhasználás előtt az összes alkatrészt ellenőrizzük, hogy nincs-e rajtuk szennyeződés, és szükség esetén tisztítsák meg őket.
- A kenőanyag-vezetékeket a szerelés előtt fel kell tölteni kenőanyaggal. Ez leegyszerűsíti a berendezés későbbi légtelenítését.
- A csavaros csatlakozásokra megadott meghúzási nyomatékokat be kell tartani. A meghúzáshoz használjanak kalibrált nyomatékkulcsot.
- Ha nehéz alkatrészekkel dolgozik, használjon megfelelő emelőeszközöket.
- Kerüljék a szétszerelt alkatrészek összekeverését/hibás összeszerelését. Jelöljék be az alkatrészeket.

1.17 Első üzembe helyezés, napi szintű üzembe helyezés

Győződjön meg a következőkről:

- Minden biztonsági berendezés hiánytalan és működőképes.
- Minden csatlakozás megfelelően lett kiépítve.
- Minden alkatrész megfelelően lett beszerelve.
- A terméken minden figyelmeztető jel hiánytalanul, nagyon jól láthatóan és sértetlenül áll rendelkezésre.
- Az olvashatatlan vagy hiányzó figyelmeztető jeleket azonnal ki kell cserélni vagy egészíteni.

1.18 Tisztítás

- Tűz- és robbanásveszély gyúlékony tisztítószerek használata esetén. Csak a célra alkalmas, nem gyúlékony tisztítószereket használjanak.
- Ne használjanak agresszív tisztítószereket.
- A terméket alaposan tisztítsák meg a tisztítószerek maradványaitól.
- Ne használjanak gőz-, valamint nagynyomású tisztítókat. Az elektromos alkotóelemek megrongálódhatnak. Legyenek tekintettel a szivattyú IP védeettségi osztályára.
- A feszültség alatt álló alkatrészeken ne végezzenek tisztítási munkálatokat.
- A nedves területeket megfelelően jelöljék.

1.19 Maradék veszélyek

Maradék veszély	Előfordulás az életciklus során											Megelőzés/hibaelhárítás
	A	B	C					G	H	K		
Személyi sérülés/anyagi kár a felemelt alkatrészek leesése által	A	B	C					G	H	K		A jogosulatlan személyeket tartsák távol. A felemelt alkatrészek alatt senki ne tartózkodjon. Az alkatrészeket arra alkalmas emelőszerszámmal emeljék fel.
Személyi sérülés/anyagi kár, amely a terméknek a megadott meghúzási nyomatok figyelembe nem vételével végzett megdöntéséből vagy leengedéséből következik		B	C					G				A csavaros csatlakozásokra megadott meghúzási nyomatokat be kell tartani. A terméket csak kielégítő hordképességű alkotóelemekre rögzítsék. Amennyiben nincsenek megadva meghúzási nyomatok, a 8.8-as csavarok méretének megfelelő meghúzási nyomatokat kell alkalmazni.
Személyi sérülés/anyagi kár a a kiömlött vagy kiszivárgott kenőanyag miatt		B	C	D	E	F	G	H				A csatlakozókábel sértetlenségét az első alkalommal, majd rendszeres időközönként ellenőrizze. A kábeleket ne helyezze mozgó alkatrészekre vagy egyéb surlódó felületre. Amennyiben elkerülhetetlen, használjon spirálrugót vagy vezetékvédő csövet.
Személyi sérülés/anyagi kár a távozó vagy kiöntött kenőanyag miatt		B	C	D		F	G	H	K			Legyenek elővigyázatosak a tartály feltöltésekor, valamint a kenőanyag-vezeték csatlakoztatásakor, ill leválasztásakor. A megadott nyomásokhoz mindig a megfelelő hidraulikus csavarozásokat és vezetékeket használják. A kenővezeték ne helyezze mozgó alkatrészekre vagy egyéb surlódó felületre. Amennyiben elkerülhetetlen, használjon spirálrugót vagy vezetékvédő csövet.
Életciklusok: A = szállítás, B = telepítés, C = első üzembe helyezés, D = működé, E = tisztítás, F = karbantartás, G = hiba, javítás, H = üzemem kívül helyezés, K = ártalmatlanítás												

Maradék veszély	Előfordulás az életciklus során								Megelőzés/hibaelhárítás
A tartály szétrepedése nagyteljesítményű szivattyúval való feltöltés esetén			C	D					Kísérjék figyelemmel a feltöltési folyamatot, és a tartály MAX jelölésének elérésekor fejezzék azt be.
A javítást követő 'tesztüzem' alatt, ha a tartály nincs felszerelve, a keverőlapáthoz történő hozzáférés.								G	A szivattyút csak tartállyal működtessék.
A környezet szennyezése kenőanyagokkal és kenőanyagok alkatrészekkel.			C	D	F	G		K	A szennyezett alkatrészeket az érvényes törvényi/üzemi előírásoknak megfelelően ártalmatlanítsa.
A motor túlzott felmelegedése blokkolás által			C	D					Kapcsolják ki a szivattyút, hagyják lehűlni az alkatrészeket, szüntessék meg az okot.
A vezérlőpanel meghibásodhat elektrosztatikus kisülés miatt, a hibás membrán billentyűzet cseréjekor								G	Kerüljék el az elektrosztatikus feltöltődést. Használjanak ESD szerszámokat, ESD védőöltözetet, és fektessenek le földelő szalagot.
Az elektromos védőfunkciók elvesztése a vezérlőpanel hibás beszerelése miatt								G	A szerelést követően végezzenek biztonsági vizsgálatot a DIN EN 60204-1 alapján (a vizsgálat kivitelezéséről és terjedelméről lásd a 951-151-000 szerelési útmutatót)
Életciklusok: A = szállítás, B = telepítés, C = első üzembe helyezés, D = működés, E = tisztítás, F = karbantartás, G = hiba, javítás, H = üzemem kívül helyezés, K = ártalmatlanítás									

2. Kenőanyagok

2.1 Általános tudnivalók

A kenőanyagokat a meghatározott alkalmazásokhoz fejlesztették ki. Hogy feladatukat elláthassák, a kenőanyagoknak különféle követelményeknek kell különböző mértékben megfelelniük.

A kenőanyagokkal szembeni legfontosabb követelmények:

- Az elhasználódás és kopás mértékének csökkentése
- Korrózió elleni védelem
- A zaj minimalizálása
- Védelem a szennyeződés és az idegen testek bejutása ellen
- Hűtés (elsősorban olajok esetén)
- Hosszú élettartam (fizikai/kémiai stabilitás)
- Gazdasági és ökológiai szempontok

2.2 A kenőanyagok kiválasztása

Az SKF a kenőanyagokat a berendezés-kialakítás részének tekinti. Már a gép megtervezésekor kiválasztunk egy megfelelő kenőanyagot, amely aztán az alapul szolgál a központi kenőberendezés tervezésénél.

A gép gyártója vagy üzemeltetője elsősorban a kenőanyag szállítójával együttműködve, az előre megadott követelményprofil alapján dönt egy adott kenőanyag mellett.

Amennyiben nincs vagy csak kevés tapasztalata van a kenőanyagok központi berendezésekhez való kiválasztásában, kérjük, forduljon az SKF-hez.

Ha az ügyfél igényli, az SKF támogatást nyújt a kiválasztott kenőanyag szállítására alkalmas alkotóelemek kiválasztásában, valamint a központi kenőberendezés tervezésénél és kivitelezésénél.

Így elkerülheti a gép vagy a berendezés, illetve a központi kenőberendezés károsodásából adódó állásdóket.

2.3 Anyagösszeférhetőség

A kenőanyagoknak az alábbi anyagokkal általánosan összeférhetőeknek kell lenniük:

- Acél, szürkeöntvény, sárgaréz, vörösréz, alumínium
- NBR, FPM, ABS, PA, PU

2.4 Hőmérsékleti jellemzők

A felhasznált kenőanyag a termék mindenkori üzemi hőmérsékletéhez megfelelő kell legyen. A termék rendeltetésszerű üzemeléséhez szükséges viszkozitást be kell tartani, annak szintjét alacsony hőmérséklet esetén nem szabad túllépni, illetve magas hőmérséklet esetén nem eshet az előre megadott érték alá. A megadott viszkozitási szintekről a Műszaki adatok c. fejezetből tájékozódhat.

2.5 A kenőanyagok öregedése

Hosszabb állásidőket követően a gép ismételt üzembe helyezése előtt meg kell vizsgálni, hogy a kenőanyag a kémiai és fizikai öregedés miatt nem vált-e használhatatlanná. Ezt a vizsgálatot már 1 hét állásidő után javasoljuk elvégezni.

Amennyiben a kenőanyag megfelelőségét illetően a továbbiakban bizonytalanságok merülnek fel, akkor azt az ismételt üzembe helyezés előtt ki kell cserélni, és szükség esetén az előkenést kézzel kell végrehajtani.

Az is lehetséges, hogy a házi laboratóriumunkban teszteljük a szállítóképességet (pl. „kivérzés”) a központi kenőberendezésekben való alkalmazáshoz.

A kenőanyaghoz kapcsolódó további kérdések esetén kapcsolatba léphet az SKF-fel. Tájékoztatást tudunk nyújtani az SKF által bevizsgált kenőanyagokról.

Csak a termékhez engedélyezett kenőanyagokat szabad használni. A nem megfelelő kenőanyagok a termék meghibásodásához vezethetnek.

A kenőanyagokat ne keverjék össze. Ennek előre nem látható következményei lehetnek a szállítóképességre, és ezzel a központi kenőberendezés működőképességére.

A kenőanyagok használata során a vonatkozó biztonsági adatlapokban foglaltakat, valamint a csomagoláson esetlegesen fellelhető veszélyjeleket is figyelembe kell venni.



A lehetséges adalékanyagok nagy száma miatt előfordulhat, hogy egyes kenőanyagok, amelyek a gyártói adatlap szerint az előírásnak megfelelnek, a gyakorlatban nem alkalmasak központi kenőberendezésekben való használatra (pl. a szintetikus kenőanyagok és egyéb anyagok közötti inkompatibilitás miatt). Ennek elkerülése érdekében ajánlott mindig az SKF által ellenőrzött kenőanyagokat használni.

2.6 Az SKF kenőanyagokhoz javasolt hőmérséklettartomány

Engedélyezett SKF kenőanyagok TLMP sorozat	Hőmérséklet	
	Minimum	Maximum
LGHB 2	0 °C	70 °C
LGGB 2	-25 °C	50 °C
LGMT 2	-10 °C	40 °C
LGWA 2	-10 °C	50 °C
LGWM 1	-10 °C	25 °C
LGWM 2	-25 °C	70 °C
LGEV 2	10 °C	70 °C
LGHP 2	-10 °C	70 °C
LGEP 2	-10 °C	30 °C
LGEM 2	-10 °C	50 °C
LGFP 2	-10 °C	70 °C
LGFQ 2	-10 °C	70 °C

3. Áttekintés/Működési leírás

1 Tartály

A tartályban kerül tárolásra a kenőanyag.

2 Zsírzsószem

A zsírzsószem a tartály kenőanyaggal való feltöltésére szolgál.

3 Membrán billentyűzet

A vezérléssel ellátott szivattyúknál az üzemi- és hibajelzések kijelzéséhez, valamint a paraméterek módosításához (programozás).

4 Szivattyúház

Magában foglalja a motort, a vezérlőpaneleket, valamint a csatlakozókat (aljzat).

1. ábra áttekintés:

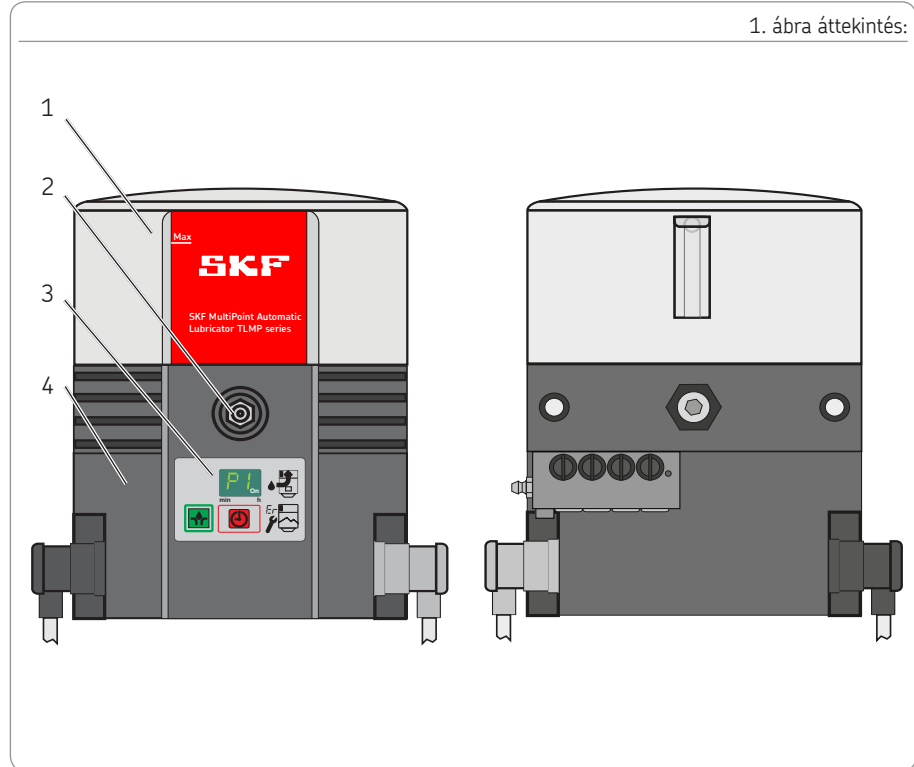

5 Feszültségellátás

A szivattyú külső feszültségellátásra való csatlakoztatását szolgálja.

6 Vezérlőcsatlakozó

A szivattyú külső vezérlő- vagy jelzőberendezésre való csatlakoztatását szolgálja.

7 Progresszív elosztók

A kenőanyag elosztását és adagolását, valamint a szivattyúnak a beállított munkaciklusok elérése utáni leállítását szolgálják, ellenőrző túske és közelítéskapcsoló segítségével.

8 Tartálylégtelenítő

A tartály légtelenítésére szolgál, a tartály kenőanyaggal történő feltöltésekor vagy üzemelés közben.

13 Vészhelyzeti kenésre szolgáló csatlakozó

A csatlakoztatott kenési pontok kenőanyaggal való ellátását szolgálja pl. a szivattyú meghibásodása esetén.

2. ábra áttekintés:

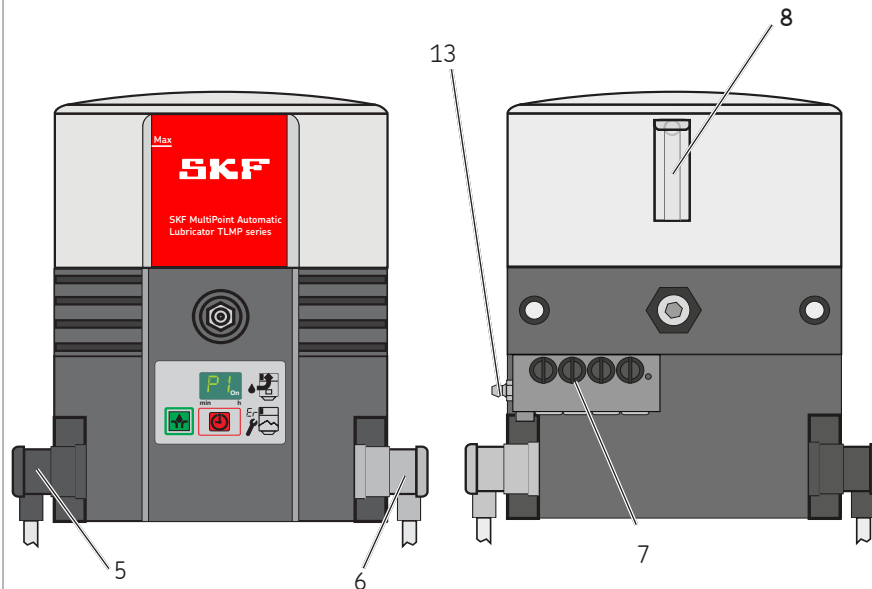

3.1 Az SSV progresszív elosztó által adagolt mennyiség

Löketenként és kimenetenként kb. 0,2 cm³ kenőanyag kerül szállításra. Az igénybe nem vett kimenetek zárócsavarokkal történő lezárásával (7.2) az ugyanazon az oldalon lévő legközelebbi alattuk lévő nyitott kimenet szállítómennyisége a felette lévő zárt kimenet kenőanyag-mennyiségével nő. A lezárt kimenetek maximális száma a TLMP 1008 esetében 4, a TLMP 1018 esetében pedig 9.

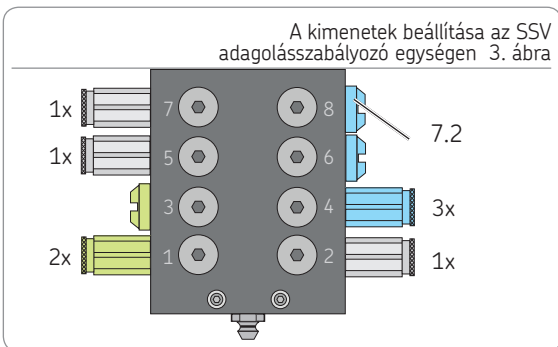

3.2 Az igénybe nem vett kenőanyag visszavezetése a szivattyúhoz

A visszavezetés belsőleg történik:

Páros számú kimenethez

- A 2-es kifolyó elzárása által

Páratlan számú kimenethez

- A 2-es és az 1-es kimenet elzárása által

A kenőanyag-vezetékeket a legnagyobb számozással ellátott kimenethez csatlakoztassák. A legalacsonyabb számozással ellátott kimenetek a visszavezetést szolgálják.

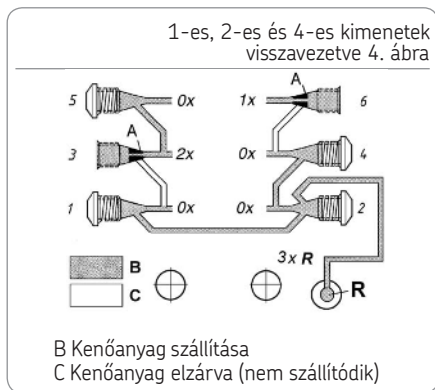

3.3 Membrán billentyűzet

A kijelzővel ellátott membrán billentyűzetnek (3) az alábbi funkciói vannak:

- Az üzemi állapotok, hibakódok kijelzése
- Kiegészítő kenés indítása
- A paraméterek kijelzése és módosítása (programozás)

Az összes funkció – kivéve a hibajelentések kijelzését – csak a szivattyú szünetidejében áll rendelkezésre.

A szivattyú beállításai a zöld beállító gombbal (3.3), és a piros főkapcsoló gombbal (3.2) végezhetők el, és a kijelzőn (3.1) kerülnek megjelenítésre.

Membrán billentyűzet kijelzővel 5. ábra

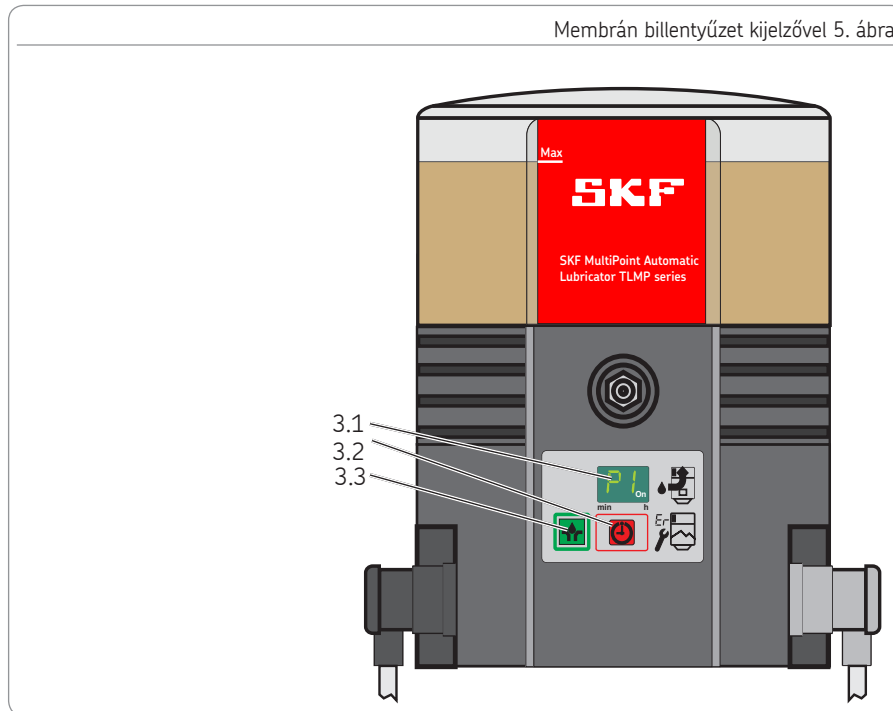

3.4 A kijelzőn megjelenő értékek kijelző üzemmódban

**Üzemkész**

A szivattyú szünetidőben van. Nincs hibajelentés

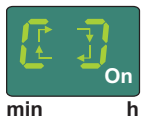
**A szivattyú működik**

A szivattyú működik. Nincs hibajelentés

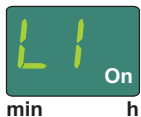
**Figyelmeztetés alacsony kenőanyagszintre**

A szivattyú működik. Kevés a rendelkezésre álló kenőanyag. A kijelzőn felváltva jelenik meg a szivattyú bekapcsolva jelzés és a figyelmeztetés.

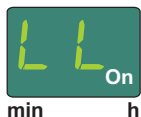
**Alacsony kenőanyagszint riasztás**

Hiányzik a kenőanyag. A szivattyú megszakítja az aktuális kenési ciklust. A szivattyú újra elindítása csak a tartály feltöltése után lehetséges.

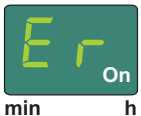
**Hibajelentés Er**

Közelebről nem meghatározott hiba lépett fel.

**Hibajelentés EP**

Hiba lépett fel a membrán billentyűzetnél vagy a képernyőnél.

3.5 A kijelzőn megjelenő értékek programozás üzemmódban

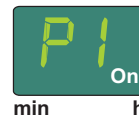
**P1 programozási lépés**

Ebben a programozási lépésben kerül beállításra a szünetidő óraértéke.

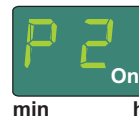
**P2 programozási lépés**

Ebben a programozási lépésben kerül beállításra a szünetidő perccértéke.

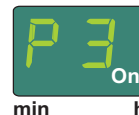
**P3 programozási lépés**

Ebben a programozási lépésben kerülnek beállításra a progresszív elosztó ciklusai működési ciklusonként.

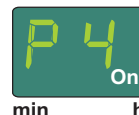
**P4 programozási lépés**

Ebben a programozási lépésben kerül beállításra a kimeneti jel típusa
nc = alaphelyzetben zárt érintkező
no = alaphelyzetben nyitott érintkező

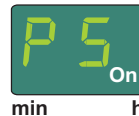
**P5 programozási lépés**

Ebben a programozási lépésben lehet beállítani, hogy különbséget tegyen-e a rendszer a hibajelzés és alacsony kenőanyagszint riasztás között.

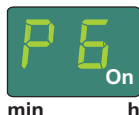
**P6 programozási lépés**

Ebben a programozási lépésben lehet beállítani, hogyan induljon el a szivattyú a bekapcsolás után.
SP = Indítás szünetidővel
SO = Indítás kenéssel



min h

A programozás vége
A programozás véget ért. A beállított értékek átvételéhez a programozást a zöld 3.3. gombbal (lásd a 13. ábrát) 30 másodpercen belül nyugtázni kell.



min h

Alaphelyzetben zárt érintkező
Kimeneti jel alaphelyzetben zárt érintkező P4 programozási lépés



min h

Alaphelyzetben nyitott érintkező
Kimeneti jel alaphelyzetben nyitott érintkező P4 programozási lépés



min h

Hiba - Alacsony kenőanyagszin jelzés
Nincs különbség a hibáüzenet és az alacsony kenőanyagszint riasztás között. P5 programozási lépés



min h

Kimeneti jel programozva van alaphelyzetben nyitott érintkezőre
Szakaszos alacsony kenőanyagszint jel, működési hiba esetén állandó jelre vált (ON) P5 programozási lépés



min h

Kimeneti jel programozva van alaphelyzetben zárt érintkezőre
Szakaszos alacsony kenőanyagszint jel, működési hiba esetén állandó jelre vált (OFF) P5 programozási lépés

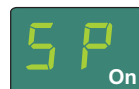

min h

SP Indítási fázis
A szivattyú bekapcsolás után a szünettel kezd. P6 programozási lépés



min h

SO Indítási fázis
A szivattyú bekapcsolás után a kenési szakasszal kezd. P6 programozási lépés



min h

Maradék szünetidő
3 egymást követő jelzésből áll, amelyek 2 másodpercenként váltakoznak.
Jelzés 1

Jelzés 2
mutatja a maradék szünetidőt órákban.



min h

Jelzés 3
Jelzés 2
mutatja a maradék szünetidőt percekben.



min h

Példa: 0110. Maradék szünetidő
1 óra és 10 perc

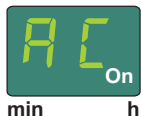
**AC**

Az automatikusan elindított munkaciklusok számát mutatja. Számlálóérték 0-9999 (folyamatos). A képernyő 3 egymást követő jelzésből áll, amelyek 2 másodpercenként váltakoznak.

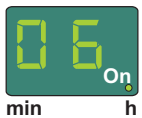
Jelzés 1

Jelzés 2
az értékeket ezresekben és százásokban jelzi ki.

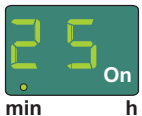
Jelzés 3

Az értékeket tízesekben és egyesekben jelzi ki.

Példa: 0625 = 625 automatikusan indított munkaciklus

**UC**

A kézzel indított kiegészítő kenések számát mutatja. Számlálóérték 0-9999 (folyamatos). A képernyő 3 egymást követő jelzésből áll, amelyek 2 másodpercenként váltakoznak.

Jelzés 1Jelzés 2

az értékeket ezresekben és százásokban jelzi ki.

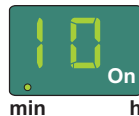
Jelzés 3

Az értékeket tízesekben és egyesekben jelzi ki.

Példa: 0110 = 110 kézzel indított kiegészítő kenés.

4. Műszaki adatok

4.1 Általános műszaki adatok

Szivattyúválozat	24 V DC	120 VAC 60 Hz	230 VAC 50 Hz
Megengedett üzemi hőmérséklet	-25 °C és 70 °C között		
Üzemi nyomás	max. 120 bar		
Beépítési helyzet	függőleges (max. eltérés± 5 °)		
Kenési pontok	max. 18		
Hangnyomásszint	< 70 dB (A)		
Tartálméret	1 Liter		
Feltöltés	R 1/4 hidraulikus kenőanyag-csatlakozóval		
Az üres szivattyú súlya	kb. 6 kg		
Kenőanyagok ²⁾	Kenőzsírok NLGI II und NLGI III ¹⁾		
A szivattyúelem szállítóteljesítménye ²⁾	kb. 0,2 cm ³ (löketenként)	kb. 1,0 cm ³ (percenként)	
Az elosztó szállítóteljesítménye	kb. 0,2 cm ³ (ciklusonként)		
A szivattyú maximális futási ideje	30 perc		

¹⁾ Az NLGI III osztályú kenőzsírok adagolására csak bizonyos alkalmazási körülmények megléte esetén van lehetőség. Ezért a szállítóképességet mindig előzetesen kell tisztázni az SKF-fel.

²⁾ A 4.6. és 4.7. fejezet utasításait be kell tartani.

	Hőmérséklet [°C]	-25 °C	-20 °C	+25 °C
024 V DC	Fordulatszám [rpm]	5,3-6,0	6,2-7,3	7,3-8,3
120 VAC	Fordulatszám [rpm]	5,9-6,9	8,3	8,5-9,0
230 VAC	Fordulatszám [rpm]	2,5-5, 6	6,5-6,8	6,9-7,1

A megadott fordulatszámok függenek az ellennyomástól és a hőmérséklettől. Általánosan érvényes, hogy: Minél nagyobb az ellennyomás, és minél alacsonyabb a hőmérséklet, annál alacsonyabb a fordulatszám.

4.2 Elektronika

Szivattyúválozat	24 V DC	120 VAC 60 Hz	230 VAC 50 Hz
Hálózati csatlakozó szögletes csatlakozóval (balra)	Igen	Igen	Igen
Bemeneti feszültség tűrése	-20 / +30 %	± 10 %	± 10 %
Áramfelvétel (maximális)	≤ 1 A	≤ 1 A	≤ 0,5 A
Védelmi osztályok	PELV		
Bemenetek	Polaritásvédett, rövidzárbiztos, potenciálkött		
Zavarjelzések szögletes csatlakozóval (jobbra)	Igen	Igen	Igen
Szigeteléshez szükséges védő és lekapcsoló eszközök	Igen	Igen	Igen
Kapcsolási feszültség	48 VAC / DC	48 VAC / DC	48 VAC / DC
Bajonettzáras csatlakozó IP védettségi osztálya	65	65	65
AC hibarelé az alacsony kenőanyagszint jelzéshez és hibajelentésekhez	230 VAC	230 VAC	230 VAC
maximálisan kapcsolható áramerősség	5 A	5 A	5 A
DC hibarelé az alacsony kenőanyagszint jelzéshez és hibajelentésekhez	24 V DC	24 V DC	24 V DC
maximálisan kapcsolható áramerősség	5 A	5 A	5 A
Fennmaradó hullámosság (DIN 41755)	± 5 %	± 5 %	± 5 %

IP 67 csak előgyártott kábellel rendelkező kockacsatlakozók esetén

4.3 A szivattyú gyári beállításai

Programozási lépés/érték	Gyári beállítás	Beállítási tartomány
P1 Szünetidő órákban	6 óra	0-59 óra
P2 szünetidő percekben	0 perc	0-59 perc
P3 A progresszív elosztó ciklusai működési ciklusonként	1 ciklus	V DC szivattyúk 1-5 ciklus V AC szivattyúk 1-3 ciklus#
P4 Hibarelé jelkimenete	no	no (záró)/ nc (nyitó)
P5 alacsony kenőanyagszint és zavarjelzés differenciálása	--	-- (nincs differenciálás) -U (kimeneti jelzés nc érintkezőként) -Π (kimeneti jelzés no érintkezőként)
P 6 Indítási fázis	SP	[SP] A szivattyú szünetidővel indít [SO] A szivattyú kenéssel indít
Maximális működési idő	30 perc	Nem módosítható

Maximálisan beállítható szünetidő = 59 óra 59 perc

Minimálisan beállítható szünetidő V DC szivattyú = 4 perc

Minimálisan beállítható szünetidő V AC szivattyú = 20 perc

A szivattyúnak a maximális futási idő túllépéséből adódó károsodásának elkerüléséért a V AC változatoknál az alábbi értékeket kell betartani:
maximum 3 ciklus

4.4 Meghúzási nyomatékok

Az alábbiakban megadott meghúzási nyomatékokat a szivattyú beszerelésénél, illetve javításánál be kell tartani.

Szivattyú alapzattal, géppel vagy járművel	18 Nm ± 1 Nm
Progresszív elosztó TLMP szivattyúval	9 Nm ± 1 Nm
Szivattyúegység szivattyúházzal	25 Nm ± 2 Nm
Progresszív elosztóegység kimeneti csatlakozója	
Csavarozható	17 Nm ± 1 Nm
Dugaszolható	12 Nm ± 1 Nm
Jelzőtüske	18 Nm ± 1 Nm
Zárócsavar (kimenet)	15 Nm ± 1 Nm
Zárócsavar (dugattyú)	18 Nm ± 1 Nm
Csővégszorító anya a kifolyó csavarzatánál	
Műanyagcső	10 Nm ± 1 Nm
Acélcső	11 Nm ± 1 Nm
Szivattyúház fedele	1,6 Nm + 0,8 Nm
Tartály szivattyúházzal	7 Nm + 1 Nm

4.5 A kenőanyagok megfelelő konzisztenciája szakaszos alacsony kenőanyag-szint-jelzés esetén

A szakaszos az alacsony kenőanyag-szint-jelzéshez helyes működése érdekében az alábbi kenőanyag-konzisztenciákat kell betartani.

NLGI osztály	Hőmérséklet	NLGI osztály	Hőmérséklet
0,5	≤ + 20 °C	1,5	50 °C
1,0	40 °C	2,0	70 °C

* A szivattyú maximálisan megengedett üzemi hőmérséklete



Az NLGI osztály ≤ 0 osztályú kenőszírokhoz a szakaszos az alacsony kenőanyag-szint-jelzéshez nem megfelelő.

4.6 A tartály hasznos térfogata

A tartály hasznos térfogata nagymértékben függ az alkalmazott kenőanyag konzisztenciájától (NLGI osztályától) és felhasználási hőmérsékletétől. Magasabb konzisztencia és alacsonyabb hőmérséklet esetén rendszerint több kenőanyag tapad a tartály/szivattyú belső felületeire, és így ott már nem szállítható kenőanyagként áll rendelkezésre.

A tartály hasznos térfogata
1 literes tartály az alacsony kenőanyag szint jelzéshez (XL)

viszonylag magas konzisztenciájú kenőanyagok ⁴⁾ kb. 0,5 és 0,8 liter között

viszonylag alacsony konzisztenciájú kenőanyagok ⁵⁾ kb. 0,6 és 0,9 liter között

⁴⁾ Az NLGI kenőanyagok kenőanyag-konzisztenciái +20°C foknál a maximálisan megengedett kenőanyag-konzisztenciáig.

⁵⁾ NLGI-000 kenőanyagok +70 °C fokos kenőanyag-konzisztenciái az NLGI-1,5 kenőanyagok +20°C fokos kenőanyag-konzisztenciájáig

4.7 Kenőanyagigény a szivattyú első feltöltésekor

Az üres szivattyú tartályának MAX jelzésig való feltöltéséhez az alábbi kenőanyag-mennyiségek szükségesek.

Tartályméret	Mennyiség	A viszonylag alacsony konzisztenciájú kenőanyagok olyan szivattyúkban való alkalmazása esetén, melyek erős rezgéseknek vagy billenő mozgásoknak (pl. építőipari és mezőgazdasági gépek) vannak kitéve, kb. 25 mm távolságot kell hagyni a tartály MAX jelzése alatt. Ez megakadályozza, hogy a kenőanyag a tartály légtelenítőjébe kerüljön. Ezt az értéket erős rezgések esetén növelni kell, valamint gyengébb rezgések esetén csökkenthető. A feltöltési magasság 10 mm-es módosítása kb. 0,2 literes térfogatmódosításnak felel meg.
1 Liter	1,75 Liter ± 0,15	

5. Szállítás, visszaküldés és tárolás

5.1 Szállítás

A küldemény átvételekor ellenőrizni kell a termék(ek) esetleges sérüléseit, és a szállítási papírok alapján azok hiánytalanságát. A szállítás során keletkezett károkat azonnal jelenteni kell a szállítványozónak.

A csomagolóanyagot mindaddig meg kell őrizni amíg az esetleges tisztázatlanságok meg nem oldódnak. A belső szállításnál gondoskodni kell a biztonságos kezeléstről.

5.2 Visszaküldés

A visszaküldés előtt mindegyik alkatrészt tisztítsák meg, és szakszerűen csomagolják be (azaz a fogadó ország előírásainak figyelembevételével).

A terméket óvni kell mechanikai behatásoktól, így pl. az ütközésektől. A szárazföldi, a légi és a tengeri szállításra vonatkozóan nincsenek korlátok.

A visszaküldést a csomagoláson az alábbi módon kell jelölni.



5.3 Raktározás



A termékek sértetlenségét még a használat előtt, a raktározás során ellenőrizték. Ez különösen érvényes a műanyagból és kaucsukból készült alkatrészekre (ridegedés), valamint a kenőanyaggal töltött alkotóelemekre (öregedés).

Az SKF termékeinek raktározására az alábbi feltételek érvényesek:

- A megengedett raktározási hőmérsékelt megfelel az üzemi hőmérséklettartománynak (lásd Műszaki adatok)
- Zárt épületekben szárazon, por- és rezgésmentesen
- A raktározás helyén ne legyenek korrozív, agresszív anyagok (pl. UV sugarak, ózon)
- Legyen védve a kártevőktől és az állatoktól
- Az eredeti termékcsomagolásban legyen
- A közelben található hő- és hűtőforrás ellen le van árnyékolva

- Nagymértékű hőingadozások vagy magas páratartalom esetén megfelelő intézkedésekkel kell élni (pl. fűtés), hogy megakadályozzák a kondenzvíz kialakulását.

6. Összeszerelés

6.1 Általános tudnivalók

Az útmutatóban leírt termékeket csak képzett szakember szerelheti be, kezelheti és tarthatja karban, javíthatja meg. Képzett szakember alatt azokat a személyeket értjük, akiket a végtermék, ahová a leírásban szereplő terméket beszerelik, üzemeltetője kiképezett, megbízott és betanított. Ezek a személyek a képzettségük, tapasztalatuk, és a vonatkozó szabványok és balesetvédelmi előírásokból kapott oktatás és, üzemeltetési viszonyok alapján kaptak megbízást. Ők jogosultak arra, hogy végrehajtsák a szükséges tevékenységeket és képesek a lehetséges veszélyek felismerésére és elkerülésére.

A termék összeszerelése előtt el kell távolítani a csomagolóanyagokat valamint az esetleges szállításhoz használt rögzítőeszközöket. A csomagolóanyagot mindaddig meg kell őrizni amíg az esetleges véleménykülönbségeket nem tisztázzák.

TUDNIVALÓ



A Műszaki adatokban foglaltakat (4. fejezet) be kell tartani.

6.2 Bekötés

A terméket védeni kell a nedvességtől és a rázkódástól, valamint úgy kell összeszerelni, hogy jól hozzáférhető legyen, úgy hogy minden további szerelést is gond nélkül el lehet végezni. A maximálisan megengedett környezeti hőmérséklet adatai a műszaki adatok között szerepelnek.

Az összeszerelésnél, és különös tekintettel a fúrásnál a következőket vegye figyelembe:

- Szereléskor ügyeljen arra, hogy más tárgy ne sérüljön meg.
- A terméket nem szabad a mozgó alkatrészek hatósugarán belül felszerelni.
- A terméket a hő- és hűtőforrásoktól kellően nagy távolságban kell felszerelni.
- A biztonsági távolságokat valamint a törvényben rögzített szerelési és balesetvédelmi előírásokat be kell tartani.

		VIGYÁZAT
<p>Áramütés Az elektromos alkatrészekon végzett bármely munka előtt a szivattyút le kell választani az elektromos hálózatról. A 24 V DC szivattyú csatlakoztatása csak biztonságos galvanikus leválasztón keresztül történhet.</p>		

6.3 Minimális beépítési méretek

Annak érdekében, hogy karbantartási munkáknak elegendő helyet, illetve termék esetleges leszerelésének szabad teret biztosítsanak, a megadott méretekhez minden irányban legalább 50 mm szabad teret kell hagyni.

Minimális beépítési méretek 6. ábra

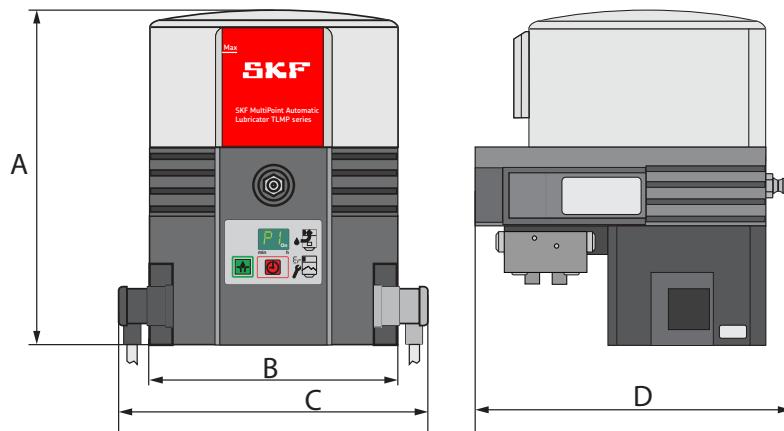

A = 231 mm
B = 171 mm
C = 237 mm
D = 214 mm

6.4 Csatlakozóméreték

A szivattyút két furattal lehet rögzíteni. A rögzítés a szivattyúval együtt leszállított rögzítőeszközökkel történik.

2 x M8 csavar

2 x M8 anya (önfeszítő)

2 x alátét

Meghúzási nyomaték = 18 Nm

Csatlakozóméreték 7. ábra

Csatlakozóméreték

E = lyuktávolság 146 mm

F = magasság 110 mm

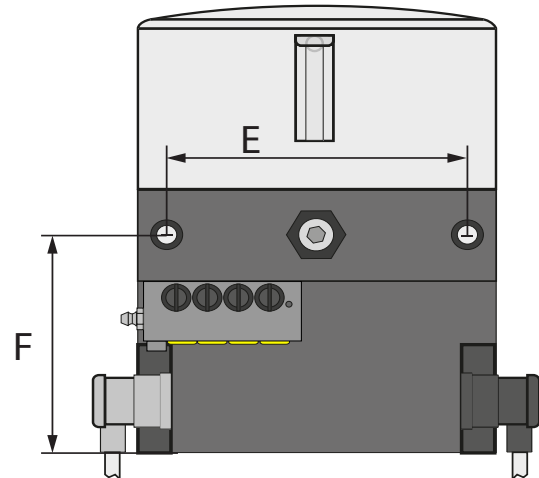

6.5 Elektromos csatlakoztatás

Az elektromos csatlakoztatást úgy kell kivitelezni, hogy a termékre húzóerő-átvitel ne történjen (feszültségmentes csatlakoztatás). Az elektromos csatlakoztatást az alábbi módon végezzék el:

Szögletes csatlakozó

- A kábel nélküli szögletes csatlakozót megfelelő kábelrel szereljék össze. A kábel csatlakoztatásához lásd a szögletes csatlakozón lévő, vagy az útmutatóban található megfelelő kapcsolási rajzot (lásd a 12. fejezetet)
- Távolítsák el a védősapkákat a szivattyú elektromos csatlakozásairól.

- Helyezzék a tömítéssel rendelkező csatlakozódugókat a csatlakozóaljzatokba és rögzítsék csavarral.

TUDNIVALÓ

Az Elektromos ismertető adatokban foglaltakra (4. fejezet) tekintettel kell lenni.

6.6 A szivattyúk első feltöltése

Az első feltöltéshez a következőképpen járjanak el:

- Helyezzenek a szivattyú alá egy edényt a kifolyó kenőanyag felfogásához.
- A sárga rögzítőelemeket (7.1) csavarozzák ki a progresszív elosztó kiemeneteiből.
- Az elosztó igénybe nem vett kiemeneteit zárócsavarokkal zárják le.
- Helyezze a zsírópisztolyt vagy a szállító-szivattyú feltöltőcsatlakozóját a zsírócsonkhoz (2).
- A tartályt a MAX jelzésig (19. ábra) töltsék fel kenőanyaggal. Ehhez tartsák be a 4.8 fejezetben foglaltakat.
- A szivattyút a gomb (3.1) lenyomásával addig kell működtetni, amíg az adagolásszabályzó egység nyitott kiemenetein kenőanyag nem távozik.
- Kapcsolják ki a szivattyút.
- Az előre feltöltött kenőanyag-vezetékeket szereljük az adagolásszabályzó egység nyitott kiemeneteire, majd csatlakoztassa a vezetékeket a kenési pontokhoz.

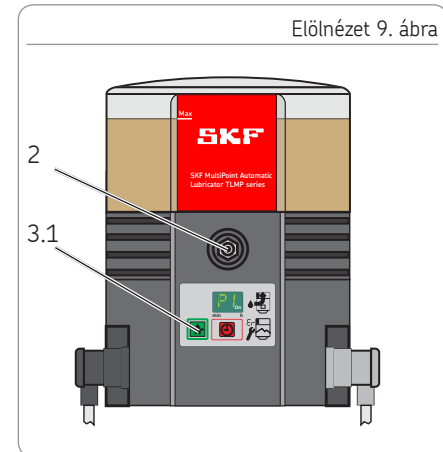
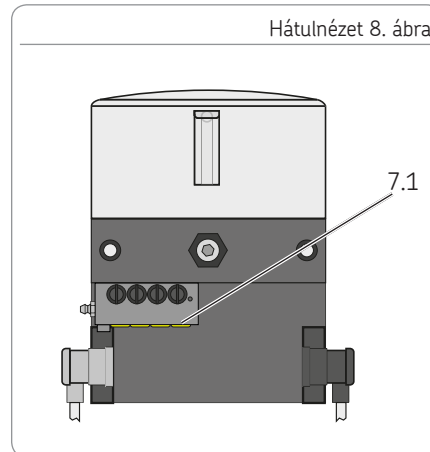

A szivattyú a gyári beállításokkal üzemkés, illetve a paraméterek módosításával (programozás) beállítható.

6.7 Programozás

ATLMP 1008 szivattyúk programozásához az alábbi programozási séma szerint kell eljárni.

A 3.2 és 3.3 gombot egyszerre kb. 4 másodpercig nyomják, hogy a P1 első programozási lépéshez eljussanak. A felengedés után megjelenik a beállított érték. A programozási lépéshez tartozó értéket a 3.3 gomb lenyomásával módosítják.

A módosított értéket a 3.2 gomb 30 másodpercen belüli lenyomásával kell átvenni, különben elveszik.

A programozás a következő, P2 programozási lépéssel folytatódik. A P6 legutolsó programozási lépés nyugtázásával a programozás befejeződik.

Programozási lépések

P1 A szünetidő beállítása órákban

P2 A szünetidő beállítása percekben

P3 A progresszív elosztó ciklusszámának beállítása

P4 A kimeneti jel beállítása a felügyeleti relén

P5 A hiba- és az az alacsony kenőanyagszint jelzéshez megkülönböztetésének beállítása

P6 Az indítási fázis beállítása

A = Programozási lépés

B = Lehetséges érték

C = Az érték módosítása a gomb lenyomásával

D = Lehetséges új érték

E = A módosított érték átvétele a 3.2 gomb lenyomásával 30 másodpercen belül, majd tovább lépés a következő programozási lépésre. Átvétel/a programozás befejezése a 3.3 gomb utolsó programozási lépést követő megnyomásával.

Tudnivalók a programozásról

A beállítások csak egy irányba történnek (+)

A 3.3 gomb nyomva tartásával gyors futást lehet végezni.

10. ábra programozási séma

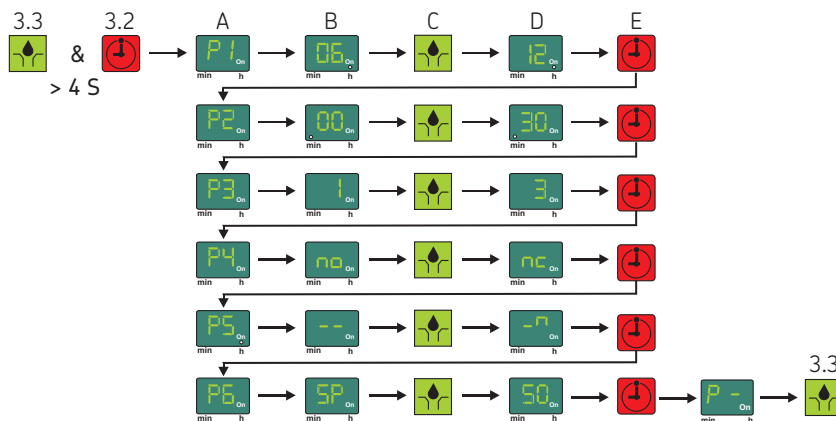

7. Üzembe helyezés

7.1 Általános tudnivalók

A hiánytalan és megfelelően felszerelt TLMP szivattyú üzembe helyezése a géphez való csatlakozás ill. a vezérlőkapcsolón keresztül történik. Amennyiben a bekapcsolás után a kijelzőn "EP", "Er" jelenik meg, üzemzavar áll fenn.

TUDNIVALÓ

Amennyiben a tápfeszültséget a bekapcsolás után egy percen belül lekapcsolják, a szünetidő az ismételt bekapcsolást követően előlről kezdődik.

Amennyiben a tápfeszültséget a bekapcsolás után egy perccel kapcsolják le, a szünetidő a visszakapcsolás után ott folytatódik, ahol megszakították.

7.2 Kiegészítő kenés indítása

Kiegészítő kenés indításához az alábbi módon járjanak el:

- Nyomják a 3.3 gombot legalább 3 másodpercig.
- A szivattyú dolgozni kezd. Ezzel egyidőben a már lefutott szünetidő nullázódik.
- A kijelzőn megjelenik a „Szivattyú jár” szimbólum.

TUDNIVALÓ

A további kenés ideje megegyezik a progresszív elosztó ciklusainak kenési ciklusonkénti beállított számával.

Kiegészítő kenés indítása 11. ábra

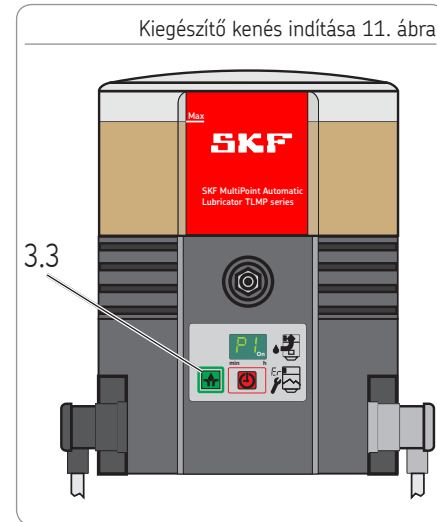

8. Üzemeltetés, üzemen kívül helyezés és ártalmatlanítás

8.1 Általános tudnivalók

A megfelelő elektromos csatlakoztatást, és a kenőanyaggal való feltöltést követően a szivattyú üzemkész.

Az üzembe ill. üzemen kívül helyezés az anyagép ill. jármű be- ill. kikapcsolásával történik.

8.2 A tartály feltöltése üzemelés közben

Feltöltés zsírözszemen keresztül

- Csatlakoztassák a töltőadaptert a zsírözszemhez (5), és töltsék a tartály kicsivel a MAX jelzés alatt. Ehhez tartsák be a 4.8 fejezetben foglaltakat.

8.3 Átmeneti üzemen kívül helyezés

Az átmeneti üzemen kívül helyezés az áramellátásról való leválasztással történik.

8.4 Üzemen kívül helyezés és ártalmatlanítás

A végleges üzemen kívül helyezés esetén az ártalmatlanításra vonatkozó törvényi előírásokat be kell tartani. A keletkezett költségek megtérítése ellenében a terméket ártalmatlanításra a gyártó is visszaveheti. Az alkatrészek újrahasznosíthatósága adott.

FIGYELEM

A szivattyú megrongálódása

A feltöltésnél gondoskodjanak róla, hogy ne kerüljön szennyeződés a tartályba.

A tartály túltöltése

Vegyék figyelembe a kenőanyag tágulását a hőmérséklet növelése esetén.

12. ábra Ártalmatlanítás:



9. Karbantartás, tisztítás és javítás

9.1 Általános tudnivalók

A szakszerűtlen karbantartásból, javításból vagy tisztításból eredő károkért semmilyen felelősséget nem vállalunk.

9.2 Karbantartás

- Nincsenek olyan alkatrészecskék, amelyeket az ügyfélnek kell karbantartani.

9.3 Tisztítás

- Minden külső felület alapos tisztítása. Ne használjanak maró hatású tisztítószerket. A belső tisztítás csak véletlenül szennyezett kenőanyagok használata esetén szükséges.

9.4 A membrán billentyűzet kicserélése

A membrán billentyűzet cseréjét az alábbi módon végezzék el:

- A szivattyút válasszák le az elektromos hálózatról. Oldják ki a csavarzatot (5.1) a csatlakozón (A1), és húzzák ki a csatlakozódugót.
- A szivattyúház fedelét a négy csavaron (11) csavarozzák le, és lefelé óvatosan vegyék le.

- A vezérlőpanel (10) alulról felfelé óvatosan emeljék ki a fedélben lévő tartóból, míg a kék csatlakozója (10.1) jól hozzáférhető nem lesz.
- A kék csatlakozót húzzák le a vezérlőpanelről.
- A felragasztott membrán billentyűzet óvatosan válasszák le a házról, és a csatlakozókábellel együtt távolítsák el.
- Az új membrán billentyűzet csatlakozókábelét a ház membrán billentyűzet számára kialakított nyílásán vezessék át, és kössék a vezérlőpanel megfelelő csatlakozójára. Ügyeljenek a csatlakozó megfelelő tájolására.
- A vezérlőpanel óvatosan helyezték a tartóba.
- Ragasszák fel az új membrán billentyűzetet a házra.
- A szivattyúház fedelét négy új mikroszulas csavarral (11) szerelik fel.

Meghúzási nyomaték = 1,6 Nm + 0,8 Nm.

- Az A1 csatlakozót szerelik fel újra, hogy a szivattyút az elektromos hálózatra csatlakoztassák.

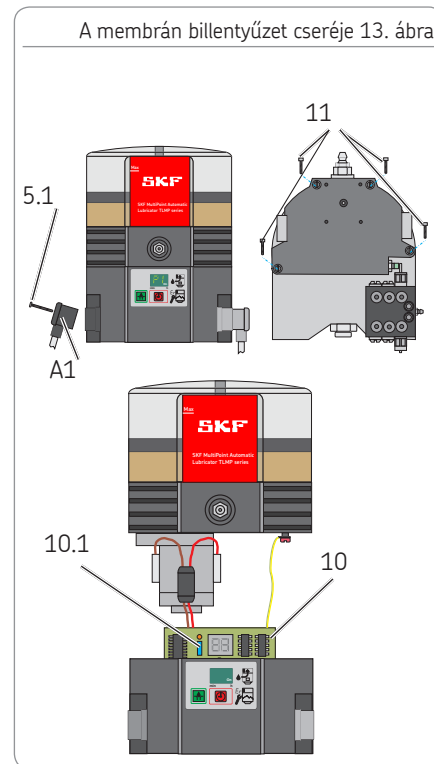

10. Hibák, hibaokok és hibaelhárítás

Hibaüzenetek		
Hibajelzés a kijelzőn	Jelentés	Elhárítás
Hibajelentés LI	<ul style="list-style-type: none"> Figyelmeztetés alacsony kenőanyagszintre Csak kevés kenőanyag áll rendelkezésre. A hibaüzenet felváltva jelenik meg a szivattyú bekapcsolva jelzéssel 	<ul style="list-style-type: none"> Töltsék fel a tartályt
Hibajelentés LL	<ul style="list-style-type: none"> Alacsony kenőanyagszint jelzés Nem áll rendelkezésre kenőanyag. A szivattyú még befejezi az aktuális kenési ciklust. Az újabb indítás csak a tartály feltöltése után lehetséges. 	<ul style="list-style-type: none"> Töltsék fel a tartályt
Hibajelentés EP	<ul style="list-style-type: none"> A membrán billentyűzet vagy a kijelző hibája 	<ul style="list-style-type: none"> Cseréljék ki a membrán billentyűzetet Cseréljék ki a vezérlőpanelt
Hibajelentés Er	<ul style="list-style-type: none"> Közelebről nem meghatározott hiba lépett fel. 	<ul style="list-style-type: none"> Cseréljék ki a vezérlőpanelt, illetve szükség esetén a szivattyút.
Ha a hibát ilyen módon nem lehet felderíteni és elhárítani, kérjük, lépjen kapcsolatba ügyfélszolgálatunkkal.		

A szivattyúk mechanikai hibái

Hiba	A hiba lehetséges oka/felismerhetősége	Elhárítás
Levegőzárvány a kenőanyagban/kenőrendszerben	<ul style="list-style-type: none"> ○ Szemrevételezéssel ellenőrizték, nincsenek-e buborékok a kenőanyagban 	<ul style="list-style-type: none"> ○ Szellőztessék ki a kenőanyagot (szükség esetén indítsanak kiegészítő kenést többször is)
A légtelenítő eldugult	<ul style="list-style-type: none"> ○ Szemrevételezéssel ellenőrizték, van-e kenőanyag a tartályszellőztetésben 	<ul style="list-style-type: none"> ○ Távolítsák el a kenőanyagot a tartályszellőztetésből
A szivattyú szívónyílása eldugult	<ul style="list-style-type: none"> ○ A szivattyúelem kiszerezése után 	<ul style="list-style-type: none"> ○ Szereljék le és tisztítsák meg a szivattyúegységet
A szivattyúelemek dugattyúi elkoptak		
A szivattyúelemben lévő visszacsapó szelep meghibásodott	<ul style="list-style-type: none"> ○ A nyomás túl alacsony 	<ul style="list-style-type: none"> ○ Cseréljék ki a szivattyúegységet
A nyomáshatároló szelep meghibásodott		
Elzáródás egy kenési ponton vagy az SSV progresszív elosztóban	<ul style="list-style-type: none"> ○ Kenőanyag szivárog a nyomáscsökkentő szelepből 	<ul style="list-style-type: none"> ○ Cseréljék ki a nyomáshatároló szelepeket. Ellenőrizték a kenési pontot és az SSV progresszív elosztót, és szükség esetén szüntessék meg a hibát

Ha a hibát ilyen módon nem lehet felderíteni és elhárítani, kérjük, lépjen kapcsolatba ügyfélszolgálatunkkal.

A szivattyúk mechanikai hibái

Hiba	A hiba lehetséges oka/felismerhetősége	Elhárítás
A kenőanyag mennyisége egy vagy több kenési ponton eltér a tervezett értékektől	<ul style="list-style-type: none"> ○ A szünetidő vagy a progresszív elosztó ciklusszáma hibásan lett beállítva ○ Az SSV progresszív elosztó kimeneteinek cross-portingolása helytelen 	<ul style="list-style-type: none"> ○ Ellenőrizték, és szükség esetén korrigálják a szünetidő és a progresszív elosztó ciklusszámának beállítását ○ Ellenőrizték a kimenetek cross-portingját, és szükség esetén korrigálják azt
A szivattyú folyamatosan fut/ A szivattyú nem kapcsol le	<ul style="list-style-type: none"> ○ A progresszív elosztón lévő jelzőtüske nem mozog a közelítéskapcsoló kapcsolási távolságán belül, vagy a jelzőtüske nem középen van a közelítéskapcsoló előtt 	<ul style="list-style-type: none"> ○ Vizsgálják meg a jelzőtüske pozícióját és távolságát (távolság < 0,5 mm), és szükség esetén korrigálják azt

Ha a hibát ilyen módon nem lehet felderíteni és elhárítani, kérjük, lépjen kapcsolatba ügyfélszolgálatunkkal.

Elektromos hibák

Hiba	A hiba lehetséges oka/felismerhetősége	Elhárítás
A szivattyú feszültségellátása megszakadt	<ul style="list-style-type: none"> ○ Felismerhető -A szivattyú kijelzője ki van kapcsolódva - Hiba az anyagépben/járműben ○ A külső biztosíték meghibásodott ○ A hálózati csatlakozó (A1) nem megfelelően van a szivattyúra rögzítve 	<ul style="list-style-type: none"> ○ Lásd az anyagép/ jármű dokumentációját ○ Ellenőrizték és szükség esetén cserélik ki a külső biztosítékot ○ Ellenőrizték, hogy a csatlakozó (A1) megfelelően van-e rögzítve, és szükség esetén javítsa ki a hibát
A vezérlőpanel és a motor közötti feszültségellátás megszakadt	<ul style="list-style-type: none"> ○ A szivattyú kijelzője ki van kapcsolódva 	<ul style="list-style-type: none"> ○ A vezérlőpanel és a motor közötti feszültségellátást ellenőrizték, és az esetleges hibát korrigálják.
A körbefutó szegmenskijelzések ellenére a motor nem jár	<ul style="list-style-type: none"> ○ A motorcsatlakozás hibás 	<ul style="list-style-type: none"> ○ A motorcsatlakozást a megfelelő kapcsolási rajz alapján ellenőrizték.
A motor hibás	<ul style="list-style-type: none"> ○ A szivattyú kiegészítő kenés elindítást követően, a külső forrásról, valamint a vezérlőpanelről származó feszültségellátás ellenére nem jár 	<ul style="list-style-type: none"> ○ Cserélik ki a szivattyút

Ha a hibát ilyen módon nem lehet felderíteni és elhárítani, kérjük, lépjen kapcsolatba ügyfélszolgálatunkkal.

11. Pótalkatrészek

A pótalkatrészek kizárólag azonos felépítésű hibás alkatrészek cseréjére szolgálnak. A meglévő szivattyúkon végzett módosítások (az adagolócsavarok kivételével) ezért nem engedélyezettek.

11.1 SSV adagolásszabályzó egység

Megnevezés	Mennyiség	Cikkszám
SSV adagolásszabályzó egység 8 K beépítés hátul (beleértve a jelzötüske)	1	TLMP 1-D8
SSV adagolásszabályzó egység 18 K beépítés hátul (beleértve a jelzötüske)	1	TLMP 1-D18

11.2 Tömítéskészlet

Megnevezés	Mennyiség	Cikkszám
Tömítéskészlet		TLMP 1-S

11.3 Habszivacsűrő

Megnevezés	Mennyiség	Cikkszám
Habszivacsűrő	1	TLMP 1-F

11.4 Kenőanyag-vezetékek és csatlakozók

Megnevezés	Mennyiség	Cikkszám
20 méteres kenőanyag-vezeték	1	TLMP 1-T
Csatlakozókészlet (20 méteres csővezeték, 7 záródugó, 8 csőcsavarzat, 8 kenőanyag-kifolyó)	1	TLMP 1-TC

11.5 Membrán billentyűzet

Megnevezés	Mennyiség	Cikkszám
öntapadó membrán billentyűzet	1	TLMP 1-K

11.6 Szivattyúelem

Megnevezés	Mennyiség	Cikkszám
D6 szivattyúelem	1	TLMP 1-P

11.7 Adapter M22 x 1,5

Megnevezés	Mennyiség	Cikkszám
Adapter M22 x 1,5	1	TLMP 1-A

11.1. ábra:



11.2. ábra:

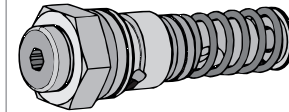

11.3. ábra:

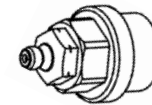

11.8 Tartály

Megnevezés	Mennyiség	Cikkszám
1 literes átlátszó tartály tömítéssel és címkével	1	TLMP 1-R

11.9 Házburkolat cserekészlet

Megnevezés	Mennyiség	Cikkszám
Házburkolat cserekészlet	1	TLMP 1-H

Egy cserekészlet az alábbiakból áll: Házburkolat a membránnal együtt, membrán billentyűzet, háztömítés, adagolóvezetékekhez a csatlakozó a védőkupakkal együtt, megfelelő számú mikrokapszulas házcavar, és a szükséges címkék.

11.4. ábra:



11.5. ábra:

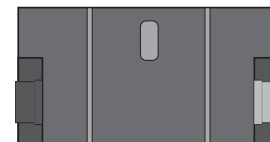

11.10 Motorok V DC

Megnevezés	Mennyiség	Cikkszám
Szivattyúmotor 24 V DC	1	TLMP 1-M24

11.11 Motorcsatlakozások V DC

Megnevezés	Mennyiség	Cikkszám
Motorcsatlakozás V DC	1	TLMP 1-W

11.12 Elektromos csatlakozások

Megnevezés	Mennyiség	Cikkszám
Szögletes csatlakozódugó csatlakozó hüvellyel (fekete) 10 m kábellel	1	TLMP 1-S

11.13 Vezérlőpanel cserekészlet

Feszültség	Áthidaló vezeték	Mennyiség	Cikkszám
120 VAC	NEM	1	TLMP 1-C120
230 VAC	NEM	1	TLMP 1-C230
24 VDC	NEM	1	TLMP 1-C24

Egy cserekészlet az alábbiakból áll: Vezérlőpanel, háztömítés, megfelelő számú mikrokapszulás házcsavar, és a szervizelési útmutató a vezérlőpanel cseréjéhez.

11.6. ábra:

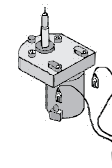

11.7. ábra:

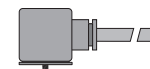

11.8. ábra:

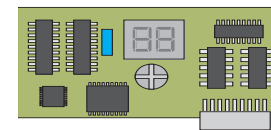

12. Kapcsolási rajzok

12.1 Jelmagyarázat

A kábelek színei az IEC 60757 szerint							
Rövidítés	Szín	Rövidítés	Szín	Rövidítés	Szín	Rövidítés	Szín
BK	Fekete	GN	Zöld	WH	Fehér	PK	Rózsaszín
BN	Barna	YE	Sárga	OG	Narancs	TQ	Türkiz
BU	Kék	RD	Piros	VT	Ibolyaszín		

Alkatrészek			
Rövidítés	Jelentés	Rövidítés	Jelentés
X1	Csatlakozódugó az A1 csatlakozáshoz	LL	Alacsony kenőanyagszint jelzés
X2	Csatlakozódugó az A2 csatlakozáshoz	LLV	Alacsony kenőanyagszint figyelmeztetés
X6	Alacsony kenőanyagszint-jelző csatlakozója	PCB	Vezérlőpanel
X9	Külső SSV progresszív elosztó csatlakozója	mP	Mikroprocesszor
CS	Cikluskapcsoló	mKP	Jelzés
L	Fojtószelep	MC	Gépkontakt
FE	Vasmag	IS	Gyújtáskapcsoló/gyújtás
PE	Védővezeték	M	Motor
F1 F2	Külső biztosíték		

12.2 A csatlakozók kábelkiosztása

Az A1/X1 csatlakozó kábelkiosztása			
Pin 1	Pin 2	Pin 3	PE
Y	Y	Y	Y
RD	BN	BK	GN/YE

Szögletes csatlakozó
EN 175301-803/DIN 43650/A

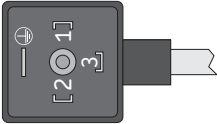

The diagram shows a square connector with three pins. Pin 1 is the top pin, Pin 2 is the middle pin, and Pin 3 is the bottom pin. A ground symbol is located to the left of the pins. The connector is shown with a cable attached to its side.

12.3 Kapcsolási rajz 24 V DC, szögletes csatlakozóval

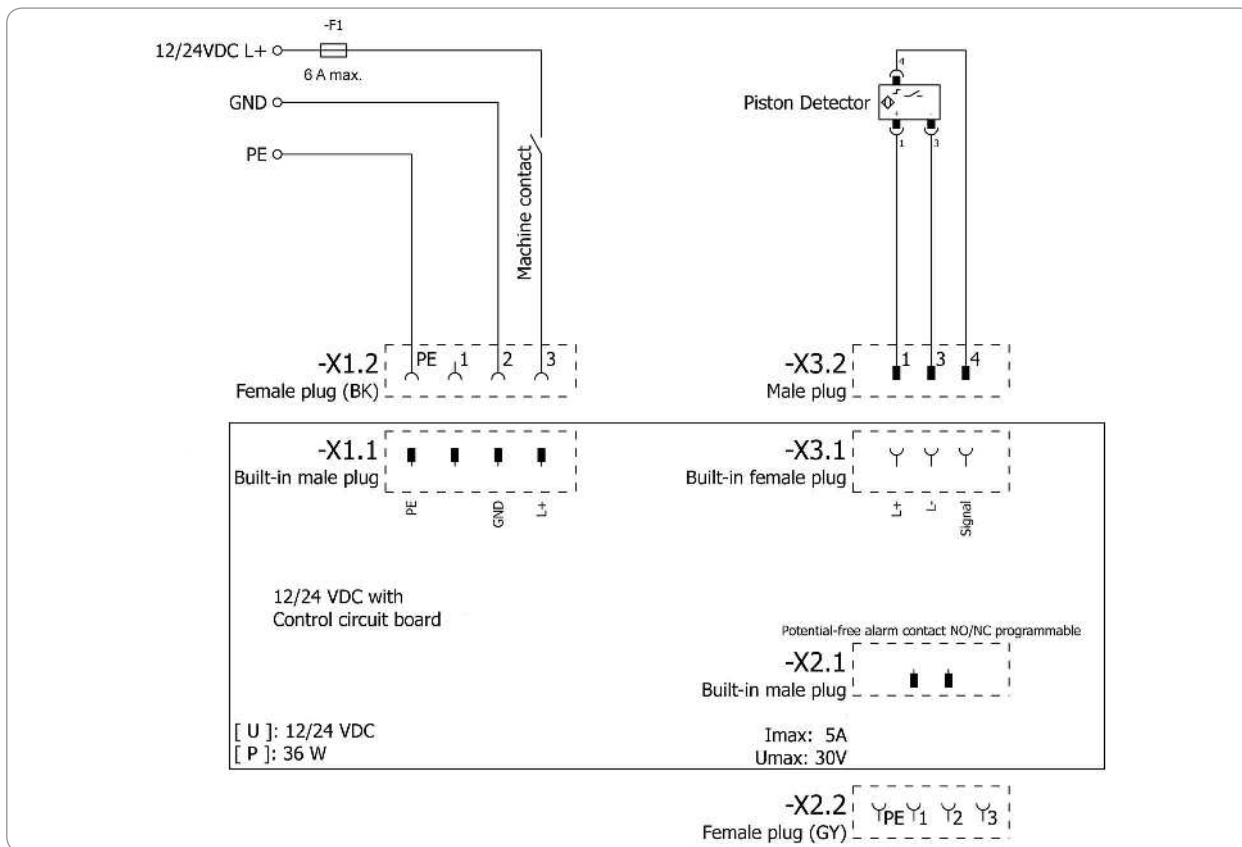

12.4 Kapcsolási rajz 120 V DC, szögletes csatlakozóval

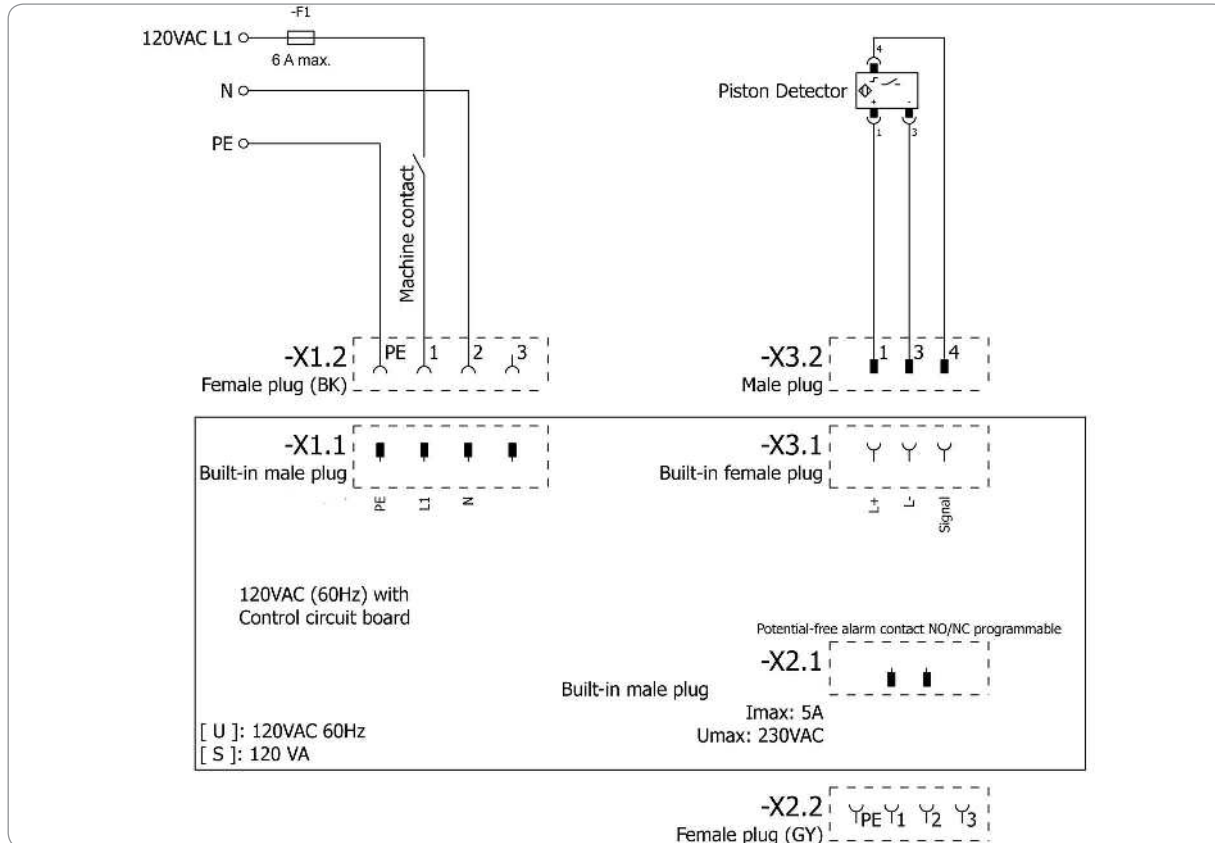

12.5 Kapcsolási rajz 230 V DC, szögletes csatlakozóval

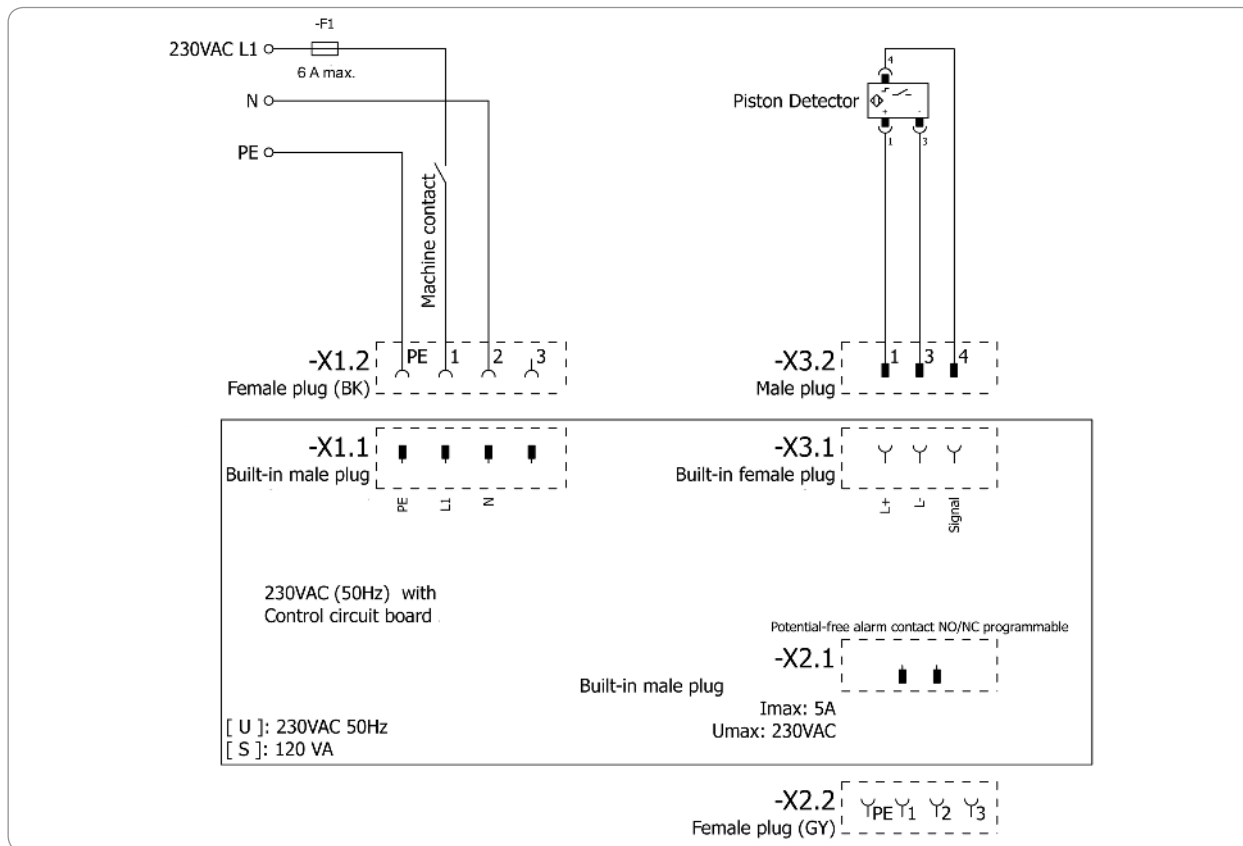



SKF Maintenance Products
Kelvinbaan 16
3439 MT Nieuwegein
Hollandia
www.mapro.skf.com

MP5460HU
951-171-030-HU
3. verzió
2017.05.20

The Power of Knowledge Engineering (A tudástervezés hatalma)

A több mint 100 év alatt felhalmozott szaktudás és alkalmazás specifikus szakértelem 5 területére támaszkodva az SKF világszerte minden főbb iparágban képes egyedi megoldásokat nyújtani az OEM és gyártó egységeknek.

Ez az öt platform magába foglalja a csapágyakat és csapágyegységeket, a tömítéseket, a kenéstechnikai rendszereket, a mechatronikát (a mechanika és az elektronika intelligens rendszerekbe történő összekapcsolását), valamint a szolgáltatások széles körét, a 3D számítógépes modellezéstől kezdve a fejlett állapotfelügyeleti és megbízhatósági rendszerekig. A globális jelenlét biztosítja az SKF vevőinek az egységes minőséget és a világszintű rendelkezésre állást. Az SKF egy világszinten vezető vállalat, amely ügyfelei számára garantálja az egységes minőségi szabványokat, és a termékei globális hozzáférhetőségét.

A termékhasználattal kapcsolatos fontos információ

! Az SKF minden termékét csak az ebben az útmutatóban leírt rendeltetésszerű módon szabad használni.

Nem minden kenőanyag alkalmas a központi kenőrendszerekben történő használatra. Az SKF kérésre ellenőrzi az alkalmazó által kiválasztott kenőanyagok központi kenési rendszerben való szállíthatóságát.

Az SKF kenőrendszerek vagy alkatrészeik nincsenek hitelesítve gázok, cseppfolyósított gázok, oldatban nyomás alatt álló gázok és olyan folyadékok használatára, amelyek gőznyomása a megengedett legnagyobb üzemi hőmérsékleten több mint 0,5 barral meghaladja a normál légköri nyomást (1013 mbar).



SKF TLMP-Serie 1008/1018

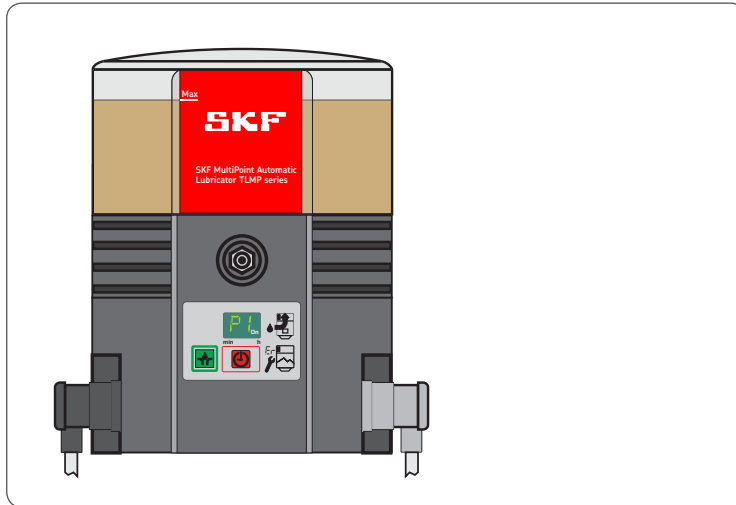

MP5460IT
951-171-030-IT
20/05/2017
Versione 03



Dichiarazione di incorporazione secondo l'allegato II parte 1 B della Direttiva macchine 2006/42/CE

Il produttore SKF Maintenance Products, Kelvinbaan 16, 3439 MT Nieuwegein, Paesi Bassi, dichiara con la presente, che la macchina incompleta,

Denominazione: Pompa per la portata di lubrificante nel funzionamento a intervallo in un sistema di lubrificazione centralizzato
 Tipo: TLMP 1008/TLMP 1018
 Codice parte: TLMP 1008/24DC, TLMP 1018/24DC, TLMP 1008/120V, TLMP 1018/120V, TLMP 1008/230V, TLMP 1018/230V
 Anno di costruzione: Vedere la targhetta di identificazione

risponde ai seguenti requisiti fondamentali in materia di sicurezza e tutela della salute della Direttiva macchine 2006/42/CE al momento dell'immissione sul mercato.

1.1.2, 1.1.3, 1.3.2, 1.3.4, 1.5.1, 1.5.6, 1.5.8, 1.5.9, 1.6.1, 1.7.1, 1.7.3, 1.7.4

È stata redatta la documentazione tecnica speciale secondo l'allegato VII parte B di questa direttiva. Ci impegniamo a comunicare in forma elettronica la documentazione tecnica specifica alle autorità nazionali dietro richiesta fondata. La persona autorizzata a compilare la documentazione tecnica è il responsabile degli standard tecnici; vedere l'indirizzo del produttore.

Inoltre sono state applicate le seguenti direttive e norme (armonizzate) per i corrispondenti settori:

2011/65/UE RoHS II
 2014/30/UE Compatibilità elettromagnetica | Industria

Norma	Edizione	Norma	Edizione	Norma	Edizione	Norma	Edizione
DIN EN ISO 12100	2011	DIN EN 60947-5-1	2010	DIN EN 61000-6-2	2006	DIN EN 61000-6-4	2011
DIN EN 809	2012	DIN EN 61131-2	2008	Rettifica	2011	DIN EN 60947-5-1	2010
DIN EN 60204-1	2007	Rettifica	2009	DIN EN 61000-6-3	2011		
Rettifica	2010	DIN EN 60034-1	2011	Rettifica	2012		
DIN EN 50581	2013	DIN EN 61000-6-1	2007				

La macchina incompleta può essere messa in funzione solo dopo aver stabilito che la macchina in cui dovrà essere integrata soddisfi le disposizioni della Direttiva macchine 2006/42/CE e di tutte le ulteriori direttive applicabili.
 Nieuwegein, 02/01/2017

Sébastien David
 Manager Sviluppo del prodotto e qualità,
 Nieuwegein, Paesi Bassi
 SKF Maintenance Products



Note editoriali

Produttore

SKF Maintenance Products
Kelvinbaan 16
3439 MT Nieuwegein
Paesi Bassi
www.mapro.skf.com
www.skf.com/lubrication

Formazione

Per garantire la massima sicurezza e redditività, SKF svolge corsi di formazione dettagliati, a cui si consiglia di partecipare. Per informazioni contattare il servizio di assistenza di SKF.

Copyright

© Copyright SKF
Tutti i diritti riservati.

Garanzia

Il manuale di istruzioni non include dichiarazioni sulla garanzia, disponibili invece nelle condizioni generali di vendita.

Esclusione della responsabilità

Il produttore non si assume nessuna responsabilità per danni causati da:

- Utilizzo non regolamentare, montaggio, funzionamento, impostazione, manutenzione, riparazione difettosi, negligenza o incidenti
- Utilizzo di lubrificanti non idonei
- Reazione inadeguata nei confronti delle anomalie insorte
- Modifiche arbitrarie del prodotto
- Utilizzo di parti di ricambio non originali SKF

La responsabilità per perdite o danni causati dall'utilizzo di nostri prodotti è limitata al valore massimo corrispondente al prezzo di acquisto. È esclusa la responsabilità per danni diretti, indipendente dalla loro tipologia.

Indice





Dichiarazione di incorporazione secondo l'allegato II parte 1 B della Direttiva macchine 2006/42/CE.....	2
Spiegazione di simboli, indicazioni e abbreviazioni	6
1. Avvertenze di sicurezza.....	8
1.1 Avvertenze generali di sicurezza.....	8
1.2 Procedura di base nel trattamento del prodotto	8
1.3 Utilizzo regolamentare	9
1.4 Abuso prevedibile.....	9
1.5 Verniciatura di parti in plastica.....	9
1.6 Modifiche al prodotto.....	10
1.7 Divieto di determinate attività.....	10
1.8 Ispezioni prima della fornitura.....	10
1.9 Altri documenti applicabili.....	10
1.10 Etichettatura del prodotto.....	11
1.11 Avvertenze relative alla targhetta di identificazione	11
1.12 Avvertenza sul marchio CE	11
1.13 Personale autorizzato a comandare la pompa	12
1.14 Istruzioni per tecnici esterni.....	12
1.15 Fornitura dei dispositivi di sicurezza personale	12
1.16 Trasporto, montaggio, manutenzione, anomalia, riparazione, messa fuori servizio, smaltimento.....	13
1.17 Prima messa in servizio, messa in servizio quotidiana.....	14
1.18 Pulizia.....	14
1.19 Altri pericoli.....	15
2. Lubrificanti.....	17
2.1 Informazioni generali.....	17
2.2 Scelta dei lubrificanti	17
2.3 Compatibilità dei materiali	17
2.4 Proprietà termiche.....	17
2.5 Invecchiamento dei lubrificanti.....	18
2.6 Intervallo di temperatura consigliato per i lubrificanti SKF	19
3. Panoramica/Descrizione del funzionamento	20
3.1 Modifica della portata dei distributori SSV.....	22
3.2 Ritorno del lubrificante non necessario alla pompa.....	23
3.3 Tastiera a membrana	24
3.4 Indicazioni nella modalità visualizzazione.....	25
3.5 Indicazioni nella modalità programmazione.....	25
4. Dati tecnici	28
4.1 Dati tecnici generali	28
4.2 Parte elettrica.....	29
4.3 Impostazioni di fabbrica delle pompe	30
4.4 Coppie di serraggio	31
4.5 Consistenze necessarie del lubrificante in caso di un segnale di vuoto intermittente.....	31
4.6 Volumi di serbatoio utilizzabili	32
4.7 Fabbisogno di lubrificante per il primo riempimento di una pompa vuota. ...	32
5. Fornitura, spedizione e immagazzinaggio	33
5.1 Fornitura	33
5.2 Spedizione	33
5.3 Immagazzinaggio.....	33
6. Montaggio	34
6.1 Informazioni generali.....	34
6.2 Pezzo applicato.....	34
6.3 Dimensioni di montaggio minime.....	35
6.4 Quote di collegamento.....	36
6.5 Collegamento elettrico	37
6.6 Primo riempimento delle pompe	38
6.7 Programmazione	39

7.	Messa in servizio	40	11.12	Allacciamenti elettrici	50
7.1	Informazioni generali.....	40	11.13	Kit di sostituzione della scheda di circuito di controllo	50
7.2	Attivazione della lubrificazione supplementare.....	40			
8.	Funzionamento, messa fuori servizio e smaltimento	41	12.	Schemi elettrici	51
8.1	Informazioni generali.....	41	12.1	Legenda	51
8.2	Riempimento del serbatoio durante il funzionamento	41	12.2	Posa del conduttore del connettore.....	52
8.3	Messa fuori servizio temporanea.....	41	12.3	Schema elettrico a 24 V DC, con spina quadrata	53
8.4	Messa fuori servizio e smaltimento	41	12.4	Schema elettrico a 120 V DC, con spina quadrata	54
9.	Manutenzione, pulizia e riparazione	42	12.5	Schema elettrico a 230 V DC, con spina quadrata	55
9.1	Informazioni generali.....	42			
9.2	Manutenzione	42			
9.3	Pulizia	42			
9.4	Sostituzione della tastiera a membrana	42			
10.	Anomalia, causa e rimedio	43			
11.	Parti di ricambio	47			
11.1	Distributore SSV.....	47			
11.2	Kit di guarnizione	47			
11.3	Filtro in materiale espanso	47			
11.4	Tubazioni e collegamenti.....	47			
11.5	Tastiera a membrana	48			
11.6	Elemento pompa.....	48			
11.7	Adattatore M22 x 1,5	48			
11.8	Serbatoio.....	49			
11.9	Kit di sostituzione del coperchio del corpo	49			
11.10	Motori V DC.....	50			
11.11	Allacciamenti del motore V DC.....	50			

Spiegazione di simboli, indicazioni e abbreviazioni

Nel presente manuale di istruzioni vengono utilizzate le abbreviazioni seguenti. I simboli delle avvertenze di sicurezza indicano il tipo e la fonte del pericolo.

	Avvertimento generale		Tensione elettrica pericolosa		Rischio di caduta		Superfici ad alta temperatura
	Stritolamento accidentale		Pericolo di schiacciamento		Iniezione di pressione		Carico sospeso
	Componenti sensibili alle scariche elettrostatiche		Pericolo di esplosione		Componenti antideflagranti		
	Indossare dispositivi di sicurezza personale (occhiali di protezione)		Indossare dispositivi di sicurezza personale (visiera protettiva)		Indossare dispositivi di sicurezza personale (guanti)		Indossare dispositivi di sicurezza personale (abbigliamento protettivo)
	Indossare dispositivi di sicurezza personale (calzature di sicurezza)		Disinserire il prodotto		Obblighi generali		
	Impedire l'accesso alle persone non autorizzate		Conduttore di terra		Bassa tensione di sicurezza (Safety extra-low voltage, abbr. SELV)		Separazione galvanica sicura (SELV)
	Marchio CE		Smaltimento, riciclaggio		Smaltimento di apparecchi elettrici ed elettronici in base alle norme ambientali		

	Livello di allarme	Conseguenza	Probabilità	Simbolo	Significato
	PERICOLO	Decesso, lesione grave	Immediatamente incombente	●	Linea guida cronologiche
	AVVERTENZA	Lesione grave	Probabile	○	Elenchi
	PRECAUZIONE	Lesione lieve	Probabile		rimanda ad altre azioni, cause o conseguenze
	ATTENZIONE	Danni materiali	Probabile		

Abbreviazioni e fattori di conversione

rig.	riguardo a	°C	gradi Celsius	°F	gradi Fahrenheit
ca.	circa	K	gradi Kelvin	oz.	oncia
ovvero	ovvero	N	gradi Newton	fl. oz.	oncia per fluidi
ecc.	et cetera	h	ora	in.	pollici
event.	eventualmente	s	secondo	psi	libbre per pollice quadrato
.		g	giorno	sq.in.	pollice quadrato
.		Nm	Newton metro	cu. in.	pollice cubico
incl.	incluso	ml	millilitro	mph	miglie all'ora
min.	minimo	ml/g	millilitro al giorno	rpm	rotazioni al minuto
max	massimo	ccm	centimetri cubi	gal.	galloni
min.	minuto	mm	millimetro	lb.	libbra
ecc.	et cetera	l	litro	hp	cavallo vapore
ad es.	ad esempio	db (A)	livello di pressione acustica	kp	chilolibbra
kW	kilowatt	>	maggiore di o uguale a	fpsec	piedi al secondo
U	tensione	<	minore di	Fattori di conversione	
R	resistenza	±	più o meno	Lunghezza	1 mm = 0,03937 in.
I	amperaggio	∅	diametro	Superficie	1 cm ² = 0,155 sq.in
V	volt	kg	kilogrammo	Volume	1 ml = 0,0352 fl.oz.
W	watt	u.r.	umidità relativa		1 l = 2,11416 pinte (US)
AC	corrente alternata	≈	circa	Massa	1 kg = 2,205 lb
DC	corrente continua	=	uguale a		1 g = 0,03527 oz.
A	ampere	%	per cento	Densità	1 kg/cm ³ = 8,3454 lb./gal. (US)
Ah	amperora	‰	per mille		1 kg/cm ³ = 0,03613 lb./cu.in.
Hz	frequenza (Hertz)	≥	maggiore di o uguale a	Forza	1 N = 0,10197 kp
nc	contatto di apertura (normalmente chiuso)	≤	minore di o uguale a	Pressione	1 bar = 14,5 psi
no	contatto di chiusura (normalmente aperto)	mm ²	millimetri quadrati	Temperatura	°C = (°F-32) x 5/9
OR	operatore logico O	rpm	rotazioni al minuto	Potenza	1 kW = 1,34109 hp
&	operatore logico E			Accelerazione	1 m/s ² = 3,28084 ft./s ²
				Velocità	1 m/s = 3,28084 fpsec.
					1 m/s = 2,23694 mph

1. Avvertenze di sicurezza

1.1 Avvertenze generali di sicurezza

- L'operante deve garantire che il manuale di istruzioni venga letto da tutte le persone autorizzate a intervenire sul prodotto o sorvegliare e istruire il gruppo di persone citato. Inoltre deve assicurarsi che il contenuto del manuale di istruzioni venga compreso interamente dal personale. Non è consentito mettere in funzione o comandare il prodotto senza aver letto il manuale di istruzioni.
- Conservare il presente manuale di istruzioni per poterlo consultare in futuro.
- I prodotti descritti sono stati realizzati secondo lo stato della tecnica attuale. Tuttavia, in caso di un utilizzo non conforme, possono sussistere rischi che comportano infortuni e danni materiali.
- Le anomalie che potrebbero compromettere la sicurezza devono essere eliminate immediatamente. Oltre la presente manuale delle istruzioni è obbligatorio rispettare le prescrizioni di legge o comunque vincolanti in materia antinfortunistica e di tutela ambientale.

1.2 Procedura di base nel trattamento del prodotto

- Il prodotto può essere utilizzato solo conoscendo i rischi inerenti, in condizioni tecnicamente ineccepibili e conformemente alle indicazioni fornite nel presente manuale di istruzioni.
- È necessario acquisire familiarità con le funzioni e l'operatività del prodotto. Osservare le procedure di montaggio e operative indicate e la loro sequenza.
- In caso di dubbi riguardanti la regolarità dello stato o del montaggio o la correttezza dei comandi, procedere al loro chiarimento, senza il quale non è consentito procedere all'azionamento.
- Impedire l'accesso alle persone non autorizzate.
- Osservare tutta la normativa sulla sicurezza relativa all'attività e le istruzioni interne aziendali.
- Occorre definire e mantenere chiaramente le responsabilità delle varie attività. I dubbi costituiscono un grande pericolo per la sicurezza.
- Durante il funzionamento non è possibile rimuovere, sostituire né neutralizzare i dispositivi di protezione e sicurezza, di cui occorre verificare periodicamente il funzionamento e la completezza.
- Qualora sia necessario smontare i dispositivi di protezione e sicurezza, montarli immediatamente dopo la conclusione degli interventi e verificarne in seguito il corretto funzionamento.
- Risolvere le anomalie nell'ambito della propria responsabilità. In caso di anomalie esterne alla propria responsabilità, informare immediatamente il superiore.
- Indossare un dispositivo di sicurezza personale.
- Non stare in piedi né arrampicarsi su parti del sistema di lubrificazione centralizzato o della macchina.

1.3 Utilizzo regolamentare

Portata dei lubrificanti conformemente alle specifiche indicate nel presente manuale di istruzioni in un sistema di lubrificazione centralizzato:

azionamento solo da parte di utenti professionali nell'ambito di attività industriali ed economiche.

1.4 Abuso prevedibile

Sono rigorosamente vietati impieghi diversi da quelli descritti nel presente manuale di istruzioni. È espressamente vietato l'utilizzo:

- Fuori dall'intervallo della temperatura di esercizio indicata
- Con accessori non indicati
- Senza l'adeguata valvola limitatrice di pressione
- In servizio continuo
- In ambienti contenenti sostanze aggressive o corrosive (ad es. alto inquinamento da ozono), poiché potrebbero pregiudicare le guarnizioni e le verniciature
- In ambienti con una radiazione pericolosa (ad es. ionizzante)
- Per la fornitura, il trasporto o l'immagazzinaggio di sostanze e miscele

pericolose, rispettare le disposizioni dell'allegato I, parte 2-5 del Regolamento 1272/2008 CLP (CE 1272/2008) e contrassegnare con i pittogrammi di pericolo GHS01-GHS06 e GHS08.

- Per la portata, la trasmissione o l'approvvigionamento di gas, gas liquefatti, gas sprigionati, vapori e liquidi, la tensione di vapore alla temperatura di esercizio massima ammessa è superiore a 0,5 bar alla normale pressione atmosferica (1013 mbar).

1.5 Verniciatura di parti in plastica

È espressamente vietato verniciare le parti o le guarnizioni in plastica dei prodotti descritti. Prima della verniciatura della macchina primaria smontare la pompa o proteggere le parti in plastica.

1.6 Modifiche al prodotto

Le trasformazioni o le modifiche arbitrarie possono avere conseguenze imprevedibili sulla sicurezza, pertanto sono espressamente vietate.

1.7 Divieto di determinate attività

A causa di possibili fonti di errore invisibili o di disposizioni giuridiche, le attività seguenti possono essere svolte solo da personale esperto del produttore o da personale autorizzato:

- Riparazioni o modifiche dell'azionamento
- Sostituzione o modifiche dei pistoni degli elementi pompa

1.8 Ispezioni prima della fornitura

Prima della fornitura sono state eseguite le ispezioni seguenti:

- Test di sicurezza e funzionali
- Ispezioni elettriche secondo DIN EN 60204-1:2007/VDE 0113-1:2007.

1.9 Altri documenti applicabili

Oltre al presente manuale di istruzioni, i relativi destinatari devono attenersi ai documenti seguenti:

- Istruzioni aziendali, regole relative alle autorizzazioni
- Scheda dati di sicurezza (MSDS) del lubrificante utilizzato

Qualora applicabile:

- Documenti di pianificazione del progetto
- Tutti i documenti di altri componenti necessari per l'allestimento del sistema di lubrificazione centralizzato

1.10 Etichettatura del prodotto



Avviso relativo a tensione elettrica pericolosa, solo per pompe AC.



Direzione di rotazione della pompa

1.11 Avvertenze relative alla targhetta di identificazione

Sulla targhetta di identificazione sono indicati dati caratteristici come la designazione del modello, il numero d'ordine e i dati caratteristici normativi.

Per prevenire la perdita dei dati conseguente all'eventuale illeggibilità futura della targhetta di identificazione, trascrivere i dati caratteristici nel manuale di istruzioni.

Modello: _____

N. parte _____

N. serie _____

Anno di costruzione _____

24 V DC

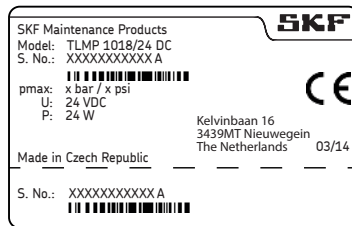

120 V AC

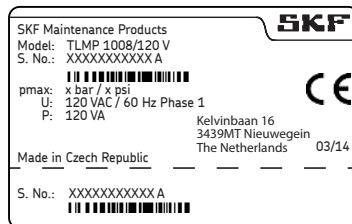

240 V AC

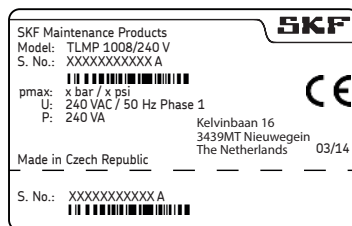

1.12 Avvertenza sul marchio CE

Il marchio CE viene apposto in base ai requisiti delle direttive applicate:

- 2014/30/UE Compatibilità elettromagnetica
- 2011/65/UE (RoHS II) direttiva sulla restrizione dell'uso di determinate sostanze pericolose nelle apparecchiature elettriche ed elettroniche

Avvertenza sulla Direttiva bassa tensione 2014/35/UE

Gli obiettivi in materia di protezione della Direttiva bassa tensione 2014/35/UE vengono rispettati secondo l'allegato I, n°1.5.1 della Direttiva macchine 2006/42/CE.

Avvertenza sulla Direttiva attrezzature a pressione 2014/68/UE

Considerati i relativi dati sulle prestazioni, il prodotto non raggiunge i valori limite fissati dall'articolo 4, paragrafo 1, lettera (a), comma (i) e, secondo l'articolo 4 paragrafo 3, è escluso dal campo di applicazione della Direttiva attrezzature a pressione 2014/68/UE.

1.13 Personale autorizzato a comandare la pompa

1.13.1 Operatore

Persona che, a seguito della formazione tecnica, delle conoscenze acquisite e dell'esperienza maturata, è qualificata ad eseguire le funzioni e attività collegate al comando normale, tra le quali rientra l'esclusione di possibili pericoli che possano sorgere durante il funzionamento.

1.13.2 Esperto di meccanica

Persona che, a seguito della sua formazione professionale, delle conoscenze acquisite e dell'esperienza maturata, è in grado di riconoscere ed evitare i pericoli che possano sorgere durante il trasporto, il montaggio, la messa in funzione, il comando, la manutenzione, la riparazione e lo smontaggio.

1.13.3 Esperto di elettrotecnica

Persona che, a seguito della sua formazione professionale, delle conoscenze acquisite e dell'esperienza maturata, è in grado di riconoscere ed evitare i pericoli che possano sorgere a livello elettrico.

1.14 Istruzioni per tecnici esterni

Prima di iniziare le attività, l'operatore deve comunicare ai tecnici esterni le norme di sicurezza dell'azienda, le norme antinfortunistiche vigenti e le funzioni della macchina primaria e dei relativi dispositivi di protezione.

1.15 Fornitura dei dispositivi di sicurezza personale

L' esercente deve mettere a disposizione dispositivi di sicurezza personali adeguati per il luogo operativo e lo scopo operativi specifici. Prima di intervenire nelle aree a rischio di esplosione occorre indossare un abbigliamento protettivo contro le scariche elettrostatiche e adoperare utensili contro le scariche elettrostatiche.

1.16 Trasporto, montaggio, manutenzione, anomalia, riparazione, messa fuori servizio, smaltimento.

- Prima di iniziare gli interventi, la relativa esecuzione deve essere comunicata a tutte le persone interessate. Osservare le precauzioni e le istruzioni operative.
- Eseguire il trasporto in modo appropriato mediante mezzi di trasporto adeguati e un elevatore.
- Gli interventi di manutenzione e riparazione possono essere soggetti a limitazioni in caso di temperature troppo basse o alte (che influiscono sulle proprietà di fluidità del lubrificante). Di conseguenza, gli interventi di manutenzione e riparazione dovrebbero essere eseguiti possibilmente a temperatura ambiente.
- Prima di eseguire gli interventi, diseccitare il prodotto e la macchina in cui viene montato il prodotto, e proteggerli contro il reinserimento accidentale.
- Assicurarsi con misure adeguate che le parti allentate e in movimento siano bloccate durante l'intervento e che eventuali movimenti accidentali non possano schiacciare parti del corpo.
- Montare il prodotto solo fuori dall'area di lavoro di parti in movimento con una distanza sufficiente da sorgenti di calore o di freddo. Durante il montaggio non danneggiare altri gruppi della macchina o del veicolo o pregiudicarli nel loro funzionamento.
- Rimuovere l'umidità o coprire le superfici sdruciolevoli in modo adeguato.
- Coprire adeguatamente le superfici calde o fredde.
- Solo elettricisti qualificati possono intervenire sui componenti elettrici. Qualora necessario, rispettare tutti i tempi di attesa per la scarica. Intervenire sui componenti elettrici solo dopo aver depressurizzato l'impianto e con utensili isolanti adeguati allo scopo.
- Effettuare gli allacciamenti elettrici esclusivamente attenendosi alle indicazioni contenute nello schema elettrico valido, osservando le disposizioni vigenti e tenendo presente le condizioni di allacciamento in loco.
- Non toccare i cavi o i componenti elettrici con mani umide o bagnate.
- Non è consentito bypassare i fusibili. Sostituire sempre i fusibili difettosi con altri dello stesso tipo.
- Assicurare la perfetta messa a terra del prodotto.
- Verificare il regolare collegamento del conduttore di terra.
- Eseguire i fori necessari solo su parti non critiche e non portanti. Eventualmente utilizzare i fori già disponibili. Durante l'esecuzione dei fori non danneggiare cavi né condutture.
- Prestare attenzione ad eventuali abrasioni. Proteggere adeguatamente le parti.

- Tutti le parti utilizzate devono essere adeguate per:
 - la pressione di esercizio massima
 - la temperatura ambiente massima/minima
 - il lubrificante da utilizzare
 - la zona ATEX necessaria
 - le condizioni ambientali e di funzionamento nel punto di utilizzo
- Non è consentito sottoporre alcuna parte a torsione, deformazione di taglio o piegamento.
- Prima di utilizzare qualsiasi parte, verificarne la contaminazione e, se necessario, pulirla.
- Prima del montaggio si consiglia di riempire con lubrificante le tubazioni di lubrificazione per semplificare il successivo sfiatamento dell'impianto.
- Rispettare le coppie di serraggio indicate per i collegamenti a vite. Per serrare, utilizzare una chiave dinamometrica calibrata.
- In caso di interventi su parti pesanti, utilizzare sollevatori adeguati.
- Evitare di scambiare/assemblare in modo erroneo le parti smontate. Contrassegnare i componenti.

1.17 Prima messa in servizio, messa in servizio quotidiana

Accertarsi che vengano rispettate le condizioni seguenti:

- Tutti i dispositivi di sicurezza sono completi e funzionanti.
- Tutti gli allacciamenti sono stati realizzati correttamente.
- Tutte le parti sono state montate correttamente.
- Tutte le segnalazioni sul prodotto sono complete, ben visibili e intatte.
- Sostituire o completare immediatamente le segnalazioni illeggibili o mancanti.

1.18 Pulizia

- Pericolo di incendio ed esplosione in caso di utilizzo di detergenti infiammabili. Utilizzare solo detergenti non infiammabili, adeguati allo scopo.
- Non utilizzare detergenti aggressivi.
- Rimuovere accuratamente i residui di detergenti dal prodotto.
- Non utilizzare dispositivi di pulitura a vapore o ad alta pressione, poiché potrebbero danneggiare i componenti elettrici. Rispettare la classe di protezione IP della pompa.
- Non è consentito eseguire i lavori di pulizia con componenti sotto tensione.
- Contrassegnare adeguatamente le aree umide.

1.19 Altri pericoli

Altro pericolo	Probabili nel ciclo di vita											Prevenzione/Rimedio	
Infortuni e danni materiali quando si abbassano parti sollevate	A	B	C					G	H	K			Impedire l'accesso alle persone non autorizzate. Non sostare sotto parti in sollevamento. Sollevare i componenti con dispositivi adeguati.
Infortuni e danni materiali a causa di inclinazione o abbassamento del prodotto dovute alla mancata osservanza delle coppie di serraggio indicate		B	C					G					Rispettare le coppie di serraggio indicate per i collegamenti a vite. Fissare il prodotto solo a componenti con una sufficiente capacità di portata. Se le coppie di serraggio non sono indicate, applicare quelle conformi alla grandezza delle viti 8.8.
Infortuni e danni materiali a seguito di scossa elettrica in caso di danno al cavo di collegamento		B	C	D	E	F	G	H					Verificare l'eventuale presenza di danni al cavo di collegamento prima dell'utilizzo iniziale e, in seguito, a intervalli periodici. Non applicare cavi a parti in movimento né a punti di attrito. Qualora non sia possibile evitarlo, utilizzare spirali di protezione contro la flessione e linee di protezione.
Infortuni e danni materiali a causa della fuoriuscita o del versamento di lubrificante		B	C	D		F	G	H	K				Prestare attenzione durante il riempimento del serbatoio e il collegamento o lo scollegamento delle tubazioni di lubrificante. Utilizzare sempre condutture e raccordi idraulici adeguati alle pressioni indicate. Non applicare tubazioni di lubrificazione a parti in movimento né a punti di attrito. Qualora non sia possibile evitarlo, utilizzare spirali di protezione contro la flessione e linee di protezione.
Cicli di vita: A = trasporto, B = montaggio, C = prima messa in servizio, D = funzionamento, E = pulizia, F = manutenzione, G = anomalia, riparazione, H = messa fuori servizio, K = smaltimento													

Altro pericolo	Probabili nel ciclo di vita										Prevenzione/Rimedio	
Esplosione del serbatoio durante il riempimento con una pompa ad alto rendimento			C	D								Monitorare il processo di riempimento e concluderlo quando si raggiunge l'indicatore di riempimento massimo del serbatoio
Contatto con la spatola in caso di "funzionamento di prova" senza serbatoio dopo la riparazione									G			Azionare la pompa solo con il serbatoio
Contaminazione dell'ambiente con lubrificante e parti umide			C	D		F	G				K	Smaltire le parti conformemente alle disposizioni giuridiche/aziendali vigenti
Riscaldamento elevato del motore a causa del blocco			C	D								Disinserire la pompa, lasciar raffreddare i componenti, rimuovere la causa
Danni alla scheda di circuito di controllo a causa di scarica elettrostatica durante la sostituzione di una tastiera a membrana difettosa									G			Evitare la sovralimentazione. Utilizzare abbigliamento protettivo e utensili contro le scariche elettrostatiche e applicare il nastro di messa a terra
Perdita delle funzioni di protezione elettriche a causa dell'errato montaggio della scheda di circuito di controllo									G			Dopo il montaggio, verificare la sicurezza secondo DIN E 60204-1 (per l'esecuzione e l'entità della verifica vedere il manuale di assistenza 951-151-000).
Cicli di vita: A = trasporto, B = montaggio, C = prima messa in servizio, D = funzionamento, E = pulizia, F = manutenzione, G = anomalia, riparazione, H = messa fuori servizio, K = smaltimento												

2. Lubrificanti

2.1 Informazioni generali

I lubrificanti vengono utilizzati in modo particolare per determinate applicazioni. Per essere efficaci, i lubrificanti devono soddisfare diversi requisiti in modo diverso.

Requisiti principali per i lubrificanti:

- Riduzione dell'usura e del logoramento
- Protezione contro la corrosione
- Riduzione del rumore al minimo
- Protezione contro la contaminazione o la penetrazione di corpi estranei
- Raffreddamento (soprattutto con oli)
- Durata (stabilità fisica e chimica)
- Aspetti economici ed ecologici

2.2 Scelta dei lubrificanti

Per SKF i lubrificanti rientrano nella definizione dell'impianto. Già in fase di progettazione della macchina viene selezionato un lubrificante adatto, che poi costituisce la base della pianificazione di un sistema di lubrificazione centralizzato.

La scelta di un lubrificante compete al produttore o all'operante della macchina, preferibilmente in collaborazione con il fornitore del lubrificante, in base ai requisiti fissati.

Se non si conosce la procedura selezione di lubrificanti per sistemi di lubrificazione centralizzati o si dispone di scarsa esperienza in merito, rivolgersi a SKF.

SKF supporta all'occorrenza i clienti nella scelta dei componenti idonei per il convogliamento del lubrificante scelto e nella progettazione e configurazione di un sistema di lubrificazione centralizzato.

In questo modo si evitano tempi di inattività a seguito di danni alla macchina o all'impianto o di danni al sistema di lubrificazione centralizzato.

2.3 Compatibilità dei materiali

In linea generale i lubrificanti devono essere compatibili con i materiali seguenti:

- acciaio, ghisa grigia, ottone, rame, alluminio
- NBR, FPM, ABS, PA, PU

2.4 Proprietà termiche

Il lubrificante utilizzato deve essere adatto alla temperatura di esercizio del prodotto. Occorre rispettare la viscosità necessaria al regolare funzionamento del prodotto; non può essere superata in caso di basse temperature e non può scendere sotto il valore fissato in caso di alte temperature. La viscosità indicata è riportata nel capitolo Dati tecnici.

2.5 Invecchiamento dei lubrificanti

Dopo un lungo tempo di inattività, prima della rimessa in servizio della macchina occorre verificare il lubrificante per accertarsi se è ancora utilizzabile a seguito di un invecchiamento chimico o fisico. Si consiglia di eseguire questa verifica già dopo un periodo di inattività di 1 settimana.

In caso di dubbi sulla continua adeguatezza del lubrificante, sostituirlo prima della rimessa in servizio e, qualora necessario, eseguire una prima lubrificazione manualmente.

Esiste la possibilità di testare nel laboratorio aziendale i lubrificanti in merito all'ammissibilità (ad es. "essudamento") per l'impiego in sistemi di lubrificazione centralizzati. Per ulteriori informazioni sui lubrificanti, contattare il servizio assistenza di SKF. È possibile richiedere una panoramica dei lubrificanti collaudati da SKF.

È ammesso utilizzare esclusivamente i lubrificanti approvati per questo prodotto. Lubrificanti non adatti possono causare un'avaria del prodotto.

Non mescolare i lubrificanti, altrimenti potrebbero verificarsi conseguenze impreviste sulla ammissibilità e, di conseguenza, sulla funzionalità del sistema di lubrificazione centralizzato.

Quando si trattano i lubrificanti, occorre osservare le schede dati di sicurezza pertinenti e, qualora disponibili, le indicazioni dei rischi sulla confezione.



Considerati i numerosi additivi possibili, può accadere che singoli lubrificanti, conformi alle direttive secondo le schede dati dei produttori, non siano nella pratica adatti ad essere impiegati in sistemi di lubrificazione centralizzati (ad es. incompatibilità tra lubrificanti sintetici e materiali). Per evitare questa eventualità, utilizzare sempre i lubrificanti verificati da SKF.



2.6 Intervallo di temperatura consigliato per i lubrificanti SKF

Serie TLMP di lubrificanti autorizzati da SKF	Temperatura	
	Minima	Massima
LGHB 2	0 °C	70 °C
LGGB 2	-25 °C	50 °C
LGMT 2	-10 °C	40 °C
LGWA 2	-10 °C	50 °C
LGWM 1	-10 °C	25 °C
LGWM 2	-25 °C	70 °C
LGEV 2	10 °C	70 °C
LGHP 2	-10 °C	70 °C
LGEP 2	-10 °C	30 °C
LGEM 2	-10 °C	50 °C
LGFP 2	-10 °C	70 °C
LGFQ 2	-10 °C	70 °C

3. Panoramica/Descrizione del funzionamento

1 Serbatoio

Il serbatoio fornisce il lubrificante.

2 Ingrassatore idraulico di riempimento

L'ingrassatore idraulico di riempimento serve a riempire il serbatoio con lubrificante

3 Tastiera a membrana

Visualizza i messaggi di errore e di funzionamento e consente di modificare i parametri (programmazione) delle pompe con comando.

4 Corpo della pompa

Contiene il motore, le schede di circuito di controllo e le opzioni di collegamento (connettori).

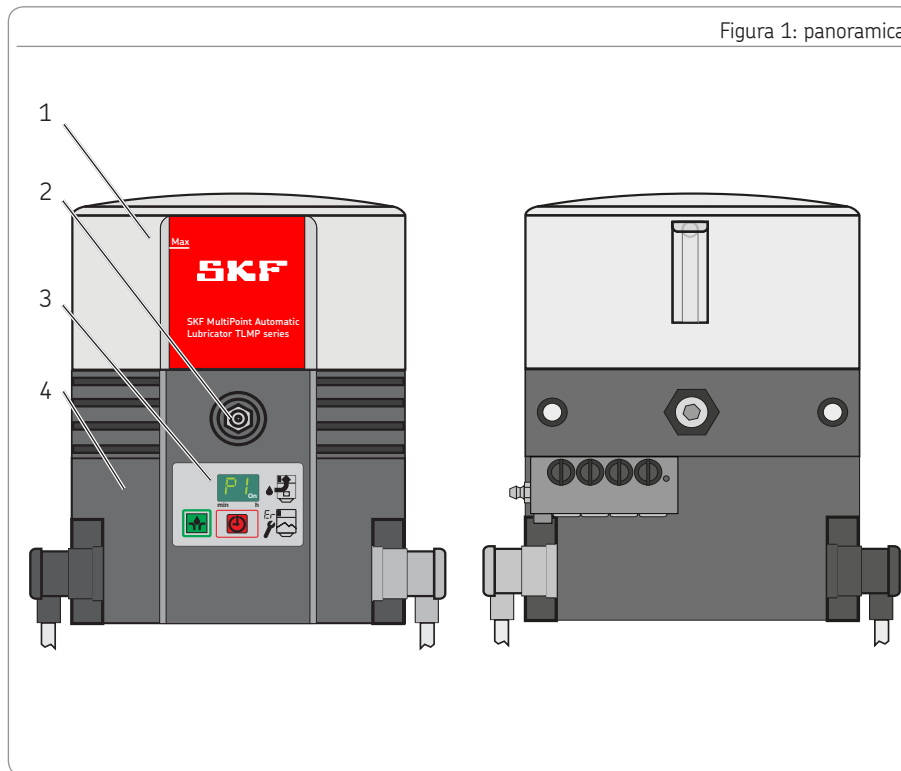

5 Alimentazione di tensione

Consente di collegare la pompa ad un'alimentazione di tensione esterna.

6 Linea di segnale

Consente di collegare la pompa ad un allestimento esterno di comando o segnalazione.

7 Distributori

Servono a distribuire e a dosare il lubrificante nonché a disinserire la pompa dopo che ha raggiunto il ciclo operativo impostato mediante un perno di controllo e un interruttore di prossimità.

8 Aerazione del serbatoio

Serve a sfiatare il serbatoio mentre lo si riempie con il lubrificante e ad aerare il serbatoio durante il funzionamento.

13 Ingrassatore di emergenza

Serve ad alimentare i punti di lubrificazione collegati con lubrificante, ad es. in caso di pompa difettosa.

Figura 2: panoramica

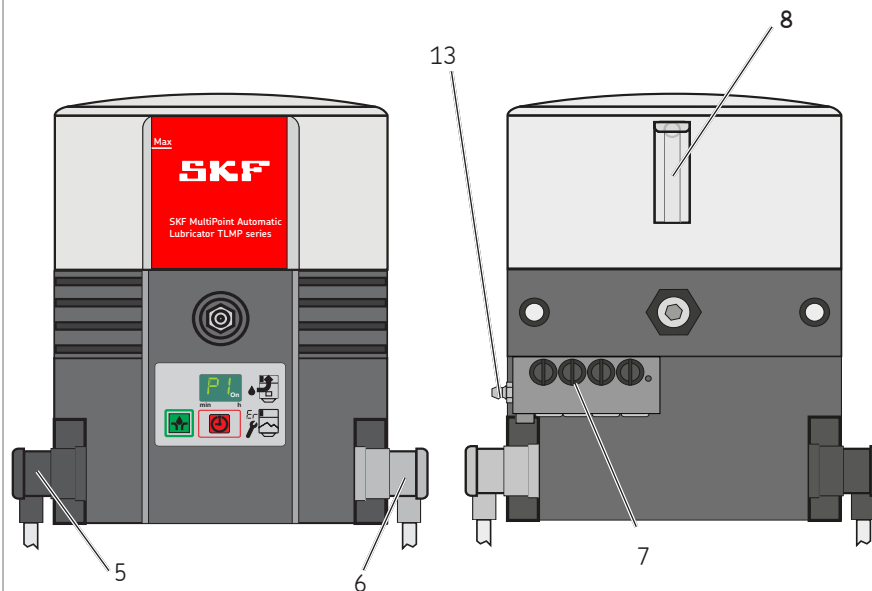

3.1 Modifica della portata dei distributori SSV

Sono necessari ca. 0,2 ccm di lubrificante per pompaggio e uscita. Chiudendo le uscite non necessarie con tappi a vite (7.2) si aumenta la portata della successiva uscita aperta sottostante sullo stesso lato della quantità di lubrificante corrispondente alle uscite chiuse sottostanti. Il numero massimo di uscite raggruppabili internamente è di 4 per il modello TLMP 1008 e 9 per il modello TLMP 1018.

Impostare la portata al distributore SSV, vedere la fig. 3

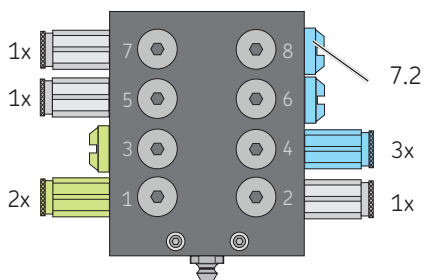

3.2 Ritorno del lubrificante non necessario alla pompa

Il ritorno avviene internamente:

Per uscite pari

- Mediante la chiusura dell'uscita 2

Per uscite dispari

- Mediante la chiusura delle uscite 2 e 1.

In questo punto si allacciano le tubazioni di lubrificante alle uscite con le numerazioni massime. Le uscite con le numerazioni minime servono per il ritorno.

Figura 4: uscite 1, 2 e 4 allacciate per il ritorno

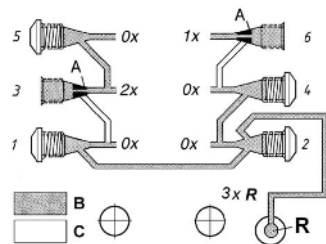

B Portata del lubrificante
C Lubrificante rimasto all'interno

3.3 Tastiera a membrana

La tastiera a membrana (3) con display ha le funzioni seguenti:

- Visualizzazione dello stato di esercizio e dei codici di errore
- Attivazione di una lubrificazione supplementare
- Visualizzazione e modifica dei parametri (programmazione)

Tutte le funzioni, tranne la visualizzazione dei messaggi di errore, sono disponibili solo durante l'intervallo di pausa della pompa. Le impostazioni della pompa vengono visualizzate sul tasto di regolazione verde (3.3) ed eseguite mediante il tasto Maiusc (3.2) e visualizzate sul display (3.1).

Figura 5: tastiera a membrana con display

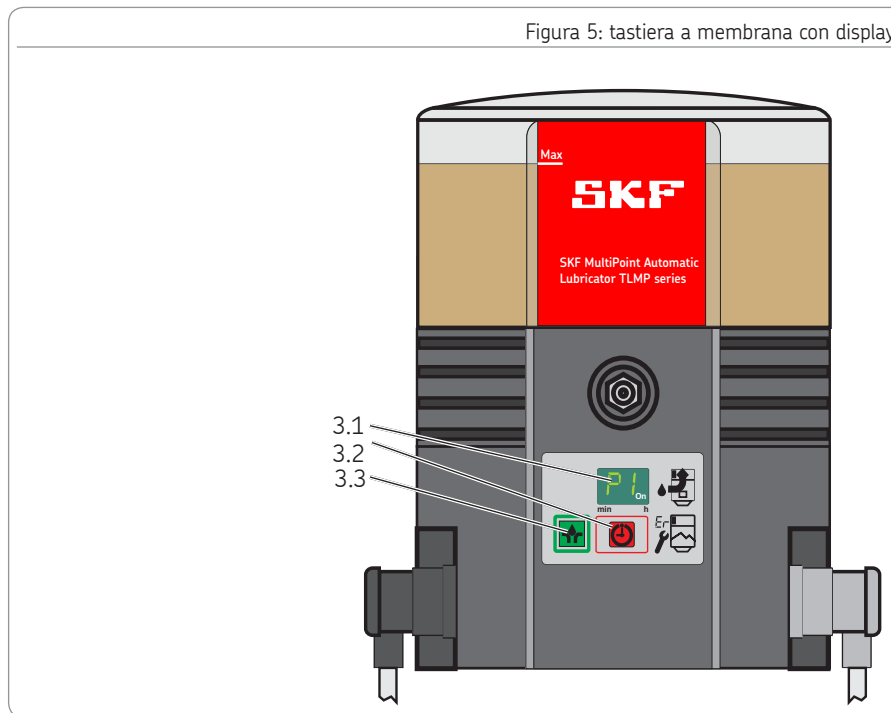

3.4 Indicazioni nella modalità visualizzazione

**Pronto all'uso**

La pompa si trova nell'intervallo di pausa. Nessun messaggio di errore presente.

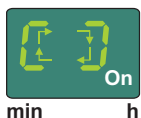
**Pompa in funzione**

La pompa sta operando. Nessun messaggio di errore presente.

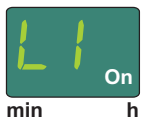
**Segnale di quasi vuoto**

La pompa sta operando. Il lubrificante disponibile è scarso. L'indicazione si alterna con "Pompa in funzione".

**Segnale di vuoto**

Manca lubrificante. La pompa termina il ciclo di lubrificazione attuale. È possibile riavviare la pompa solo dopo aver riempito il serbatoio.

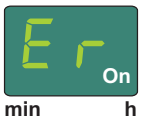
**Messaggio di errore "Er"**

Si è verificata un'anomalia non meglio specificata.

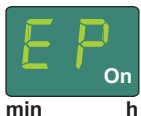
**Messaggio di errore "EP"**

Si è verificato un errore a livello della tastiera a membrana o del display.

3.5 Indicazioni nella modalità programmazione

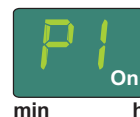
**Passaggio di programmazione P1**

In questo passaggio di programmazione si imposta il valore in ore dell'intervallo di pausa.

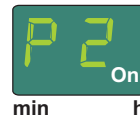
**Passaggio di programmazione P2**

In questo passaggio di programmazione si imposta il valore in minuti dell'intervallo di pausa.

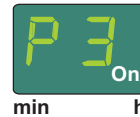
**Passaggio di programmazione P3**

In questo passaggio di programmazione si imposta il numero di cicli del distributore per ciclo operativo.

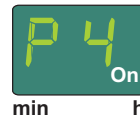
**Passaggio di programmazione P4**

In questo passaggio di programmazione si imposta il tipo di segnale in uscita.
nc = normalmente chiuso (contatto di apertura)
no = normalmente aperto (contatto di chiusura)

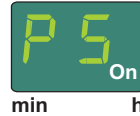
**Passaggio di programmazione P5**

In questo passaggio di programmazione si imposta l'eventuale distinzione tra un messaggio di errore o un segnale di vuoto.

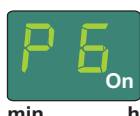
**Passaggio di programmazione P6**

In questo passaggio di programmazione si imposta la modalità di avvio della pompa dopo l'inserimento.

SP = avvio con intervallo di pausa
SO = avvio con tempo di lubrificazione



Fine della programmazione
La programmazione è conclusa. Per accettare i valori impostati, occorre confermare la programmazione premendo il pulsante verde 3.3 (vedere la fig. 13) entro 30 secondi.



Contatto di apertura
Il segnale in uscita viene impostato come contatto di apertura (normalmente chiuso). Passaggio di programmazione P4



Contatto di chiusura
Il segnale in uscita viene impostato come contatto di chiusura (normalmente aperto). Passaggio di programmazione P4



Messaggio di errore e segnale di vuoto
Nessuna distinzione tra messaggio di errore e segnale di vuoto Passaggio di programmazione P5

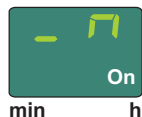

Segnale in uscita programmato come contatto di chiusura
Segnale di vuoto intermittente con segnale permanente di anomalie di funzionamento (ON). Passaggio di programmazione P5



Segnale in uscita programmato come contatto di apertura
Segnale di vuoto intermittente con segnale permanente di anomalie di funzionamento (OFF). Passaggio di programmazione P5

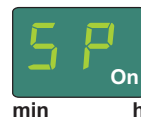

Fase di avvio SP
Dopo l'inserimento, la pompa si avvia con l'intervallo di pausa. Passaggio di programmazione P6

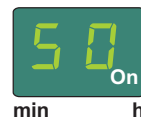

Fase di avvio SO
Dopo l'inserimento, la pompa si avvia con il tempo di lubrificazione. Passaggio di programmazione P6

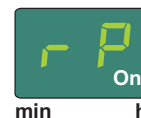

Intervallo di pausa restante
È composto da 3 indicazioni sul display successive, che cambiano a intervalli di 2 secondi.
Indicazione sul display 1

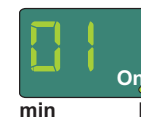

Indicazione sul display 2
Segnala l'intervallo di pausa restante in ore.

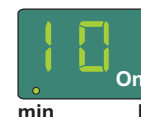

Indicazione sul display 3
Segnala l'intervallo di pausa restante in minuti.

Esempio: 0110. Intervallo di pausa restante 1 ore e 10 minuti.



min h

AC

Segnala il numero dei cicli operativi azionati automaticamente. Valore di conteggio 0-9999 (continuo). È composto da 3 indicazioni sul display successive, che cambiano a intervalli di 2 secondi.

Indicazione sul display 1



min h

Indicazione sul display 2

Segnala i valori in migliaia e centinaia.

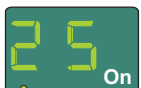

min h

Indicazione sul display 3

Segnala i valori in decine e unità.

Esempio: 0625 = 625 cicli operativi eseguiti automaticamente.



min h

UC

Segnala il numero di lubrificazioni supplementari eseguite manualmente. Valore di conteggio 0-9999 (continuo). È composto da 3 indicazioni sul display successive, che cambiano a intervalli di 2 secondi.

Indicazione sul display 1



min h

Indicazione sul display 2

Segnala i valori in migliaia e centinaia.



min h

Indicazione sul display 3

Segnala i valori in decine e unità.

Esempio: 0110 = 110 lubrificazioni supplementari attivate manualmente.

4. Dati tecnici

4.1 Dati tecnici generali

Variante di pompa	24 V DC	120 VAC, 60 Hz	230 VAC, 50 Hz
Temperatura di esercizio ammessa	da -25 °C a 70 °C		
Pressione di esercizio	max. 120 bar		
Posizione di montaggio	verticale (scarto max± 5 °)		
Punti da lubrificare	max. 18		
Livello di pressione acustica	< 70 dB (A)		
Capacità serbatoio	1 litro		
Riempimento	mediante ingrassatore idraulico R 1/4		
Peso della pompa vuota	ca. 6 kg		
Lubrificanti ²⁾	Grassi NLGI II e NLGI III ¹⁾		
Capacità di alimentazione dell'elemento pompa ²⁾	ca. 0,2 ccm (al pompaggio)	ca. 1,0 ccm (al minuto)	
Capacità di alimentazione del distributore	ca. 0,2 ccm (al ciclo)		
Tempo ciclo massimo della pompa	30 minuti		

¹⁾ I grassi della classe NLGI III sono consentiti solo in determinate condizioni di impiego. Pertanto occorre chiarire la loro ammissibilità previamente con SKF.

²⁾ Rispettare le avvertenze dei capitoli 4.6. e 4.7.

	Temperatura [°C]	-25 °C	-20 °C	+25 °C
024 V DC	Velocità [giri/min]	5,3-6,0	6,2-7,3	7,3-8,3
120 VAC	Velocità [giri/min]	5,9-6,9	8,3	8,5-9,0
230 VAC	Velocità [giri/min]	2,5-5, 6	6,5-6,8	6,9-7,1

Le velocità indicate dipendono dalla contropressione e dalla temperatura. In generale vale la regola seguente: maggiore è la contropressione, minori sono la temperatura e la velocità.

4.2 Parte elettrica

Variante di pompa	24 V DC	120 V AC 60 Hz	230 V AC 50 Hz
Alimentazione di tensione con spina quadrata (sinistra)	Sì	Sì	Sì
Tolleranza per la tensione d'ingresso	-20 / +30%	±10%	±10%
Corrente assorbita (massima)	≤ 1 A	≤ 1 A	≤ 0,5 A
Classe di protezione lubrificatore assemblato	PELV		
Ingressi	Protezione contro l'inversione di polarità, resistente ai cortocircuiti, senza separazione galvanica		
Segnali di avviso relativi ad anomalie, con spina quadrata (destra)	Sì	Sì	Sì
Necessario dispositivo di protezione e separazione per il disinserimento	Sì	Sì	Sì
Tensione di interruzione	48 V AC/DC	48 V AC/DC	48 V AC/DC
Classe di protezione IP del connettore a baionetta	65	65	65
Relè di guasto AC per segnale di vuoto e messaggi di errore	230 V AC	230 V AC	230 V AC
Corrente ammissibile massima	5 A	5 A	5 A
Relè di guasto DC per segnale di vuoto e messaggi di errore	24 V DC	24 V DC	24 V DC
Corrente ammissibile massima	5 A	5 A	5 A
Ondulazione restante (DIN 41755)	±5 %	±5 %	±5 %
# IP 67 solo in caso di spine quadrate con cavi preassemblati			

4.3 Impostazioni di fabbrica delle pompe

Passaggio di programmazione/Valore	Impostazione di fabbrica	Intervallo di selezione
P1 Intervallo di pausa in ore	6 ore	0-59 ore
P2 Intervallo di pausa in minuti	0 minuti	0-59 minuti
P3 Cicli del ripartitore per ciclo operativo	1 ciclo	Pompe V DC 1-5 cicli Pompe V AC 1-3 cicli#
P4 Uscita segnale del relè di guasto	no	no (contatto di chiusura)/ nc (contatto di apertura)
P5 Differenziazione tra messaggio di anomalia e segnale di vuoto	--	-- (nessuna differenziazione) -U (segnale in uscita come contatto di apertura) -Π (segnale in uscita come contatto di chiusura)
P 6 Fase di avvio	SP	[SP] La pompa si avvia con l'intervallo di pausa [SO] La pompa si avvia con il tempo di lubrificazione
Tempo ciclo (massimo)	30 minuti	Non modificabile

Intervallo di pausa massimo impostabile = 59 ore e 59 minuti

Intervallo di pausa minimo impostabile per la pompa V DC = 4 minuti

Intervallo di pausa minimo impostabile per la pompa V AC = 20 minuti# Al fine di evitare anomalie della pompa a causa del superamento del tempo ciclo massimo,

nelle varianti V AC occorre rispettare i valori seguenti:

massimo 3 cicli

4.4 Coppie di serraggio

Rispettare le coppie di serraggio indicate di seguito durante il montaggio o la riparazione della pompa.

Pompa con fondamenta, macchina o veicolo 18 Nm ± 1 Nm

Distributore con pompa TLMP 9 Nm ± 1 Nm

Elemento pompa con corpo della pompa 25 Nm ± 2 Nm

Raccordo dell'uscita al distributore

Avvitabile 17 Nm ± 1 Nm

Inseribile 12 Nm ± 1 Nm

Raccordo del perno di controllo 18 Nm ± 1 Nm

Tappo a vite (uscita) 15 Nm ± 1 Nm

Tappo a vite (pistone) 18 Nm ± 1 Nm

Dado per raccordo al raccordo di uscita

Tubo in plastica 10 Nm ± 1 Nm

Tubo in acciaio 11 Nm ± 1 Nm

Coperchio del corpo della pompa 1,6 Nm + 0,8 Nm

Serbatoio con corpo della pompa 7 Nm + 1 Nm

4.5 Consistenze necessarie del lubrificante in caso di un segnale di vuoto intermittente

Per il corretto funzionamento del segnale di vuoto intermittente occorre rispettare le consistenze del lubrificante seguenti.

Classe NLGI	Temperatura	Classe NLGI	Temperatura
0,5	≤ + 20 °C	1,5	≤ + 50 °C
1,0	≤ + 40 °C	2,0	≤ + 70 °C

* Temperatura di esercizio massima ammessa per le pompe



Il segnale di vuoto intermittente non è adatto a grassi della classe NLGI ≤ 0.

4.6 Volumi di serbatoio utilizzabili

I volumi di serbatoio utilizzabili dipendono essenzialmente dalla consistenza (classe NLGI) e dalla temperatura operativa del lubrificante utilizzato. In genere, con un'elevata consistenza e una bassa temperatura, alle superfici più interne del serbatoio/della pompa aderisce una maggiore quantità di lubrificante pertanto non è più disponibile come lubrificante utile.

Volumi di serbatoio utilizzabili
Serbatoio da 1 litro con avviso di livello nullo (XL)

Lubrificanti con un consistenza relativamente superiore ⁴⁾ ca. da 0,5 a 0,8 litri

Lubrificanti con un consistenza relativamente inferiore ⁵⁾ ca. da 0,6 a 0,9 litri

⁴⁾ Consistenze dei lubrificanti della classe NLGI 2 a + 20 °C fino alla consistenza di lubrificante massima ammessa.

⁵⁾ Consistenze dei lubrificanti della classe NLGI-000 a + 70 °C fino a consistenze dei lubrificanti della classe NLGI 1,5 a + 20 °C.

4.7 Fabbisogno di lubrificante per il primo riempimento di una pompa vuota.

Per riempire fino all'indicatore di riempimento massimo del serbatoio una pompa fornita vuota, sono necessarie le quantità di lubrificante seguenti.

Capacità serbatoio	Quantità	Quando si usano lubrificanti con una consistenza relativamente ridotta in pompe che sono esposte a forti vibrazioni o a movimenti di ribaltamento (ad es. macchine edili, macchine agricole), non riempire il serbatoio oltre 25 mm ca. sotto l'indicatore di riempimento massimo. In questo modo si impedisce che il lubrificante penetri nell'aerazione del serbatoio. Questo valore deve essere aumentato in presenza di vibrazioni molto forti e può essere ridotto in caso di vibrazioni contenute. Una modifica del livello di riempimento di 10 mm è conforme alla variazione del volume di ca. 0,2 litro.
1 litro	1,75 litri ± 0,15	

5. Fornitura, rispedizione e immagazzinaggio

5.1 Fornitura

Alla ricezione della spedizione, ispezionarla per riscontrare eventuali danni e controllare la completezza rispetto ai documenti di trasporto. Segnalare immediatamente all'impresa di spedizioni i danni causati dal trasporto.

Il materiale di imballaggio va conservato finché non saranno state chiarite eventuali incongruenze. In caso di trasporto interno, garantire una movimentazione sicura.

5.2 Rispedizione

Pulire tutte le parti prima della rispedizione e imballarle adeguatamente (ovvero osservando le disposizioni del Paese in cui vengono esportate).

Proteggere il prodotto da sollecitazioni meccaniche come gli urti. Non ci sono limitazioni per i diversi tipi di trasporto: via terra, via aerea e marittimo.

Le rispéditioni devono essere contrassegnate sull'imballaggio nel modo seguente.



5.3 Immagazzinaggio



Prima di utilizzare i prodotti, verificare eventuali danni dovuti all'immagazzinaggio, in particolare per i componenti di plastica e caucciù (infragilimento) nonché per i componenti riempiti con lubrificante (invecchiamento).

Ai prodotti di SKF si applicano le condizioni di immagazzinaggio seguenti:

- Intervallo di temperatura ammesso per il cuscinetto identico all'intervallo della temperatura di esercizio (vedere "Dati tecnici")
- All'asciutto, in assenza di polveri e vibrazioni in edifici chiusi
- Assenza di materiale corrosivo e aggressivo nel luogo di immagazzinaggio (ad es. raggi UV, ozono)
- Protezione contro l'infestazione da parassiti e animali
- Nell'imballaggio originale del prodotto

- Schermato contro le sorgenti di calore e di freddo che si trovano nelle vicinanze
- In caso di sensibili variazioni di temperatura o di elevata umidità dell'aria, prendere misure adeguate (ad es. riscaldamento) per impedire la formazione di condensa.

6. Montaggio

6.1 Informazioni generali

Il montaggio, il comando, la manutenzione e la riparazione dei componenti citati in questo manuale di istruzioni devono essere eseguiti solo dal personale qualificato allo scopo. Per personale qualificato si intendono quelle persone che sono state addestrate, autorizzate ed istruite per questo scopo dall'operante del prodotto finale in cui deve essere montato il prodotto descritto.

Queste persone, in base alla loro formazione professionale, esperienza e istruzione così come le loro conoscenze in materia di funzionamento, regolamenti nonché di prescrizioni antinfortunistiche applicabili, sono autorizzate ad eseguire i lavori necessari e contemporaneamente a riconoscere ed evitare possibili pericoli.

Prima del montaggio del prodotto, rimuovere l'imballaggio ed eventualmente i dispositivi di sicurezza per il trasporto.

Il materiale di imballaggio va conservato finché non saranno state chiarite eventuali incongruenze.

NOTA



Prestare attenzione ai dati tecnici (vedere il capitolo 4).

6.2 Pezzo applicato

Il prodotto deve essere protetto contro l'umidità e le vibrazioni e montato in modo da semplificarne l'accesso affinché tutte le installazioni successive possano essere eseguite comodamente. Le indicazioni relative alla temperatura ambiente massima consentita sono fornite nei dati tecnici.

In fase di montaggio e in particolare durante l'esecuzione dei fori fare assolutamente attenzione agli aspetti riportati di seguito:

- Altri gruppi non devono subire danni in seguito all'intervento di montaggio.
- Il prodotto non deve essere montato nel raggio di azione di componenti mobili.
- Il prodotto deve essere montato a una distanza sufficiente dalle sorgenti di calore e di freddo.
- Osservare le distanze di sicurezza e le prescrizioni giuridiche relative al montaggio ed antinfortunistiche.

		PRECAUZIONE
<p>Scossa elettrica Prima di qualsiasi intervento ai componenti elettrici scollegare elettricamente la pompa dalla rete. La pompa DC a 24 V può essere allacciata solo mediante una separazione galvanicamente sicura (PELV).</p>		

6.3 Dimensioni di montaggio minime

Per garantire sufficiente spazio per interventi di manutenzione o per un eventuale smontaggio del prodotto, lasciare almeno 50 mm vuoti in ogni direzione, oltre alle dimensioni indicate.

Figura 6: dimensioni di montaggio minime

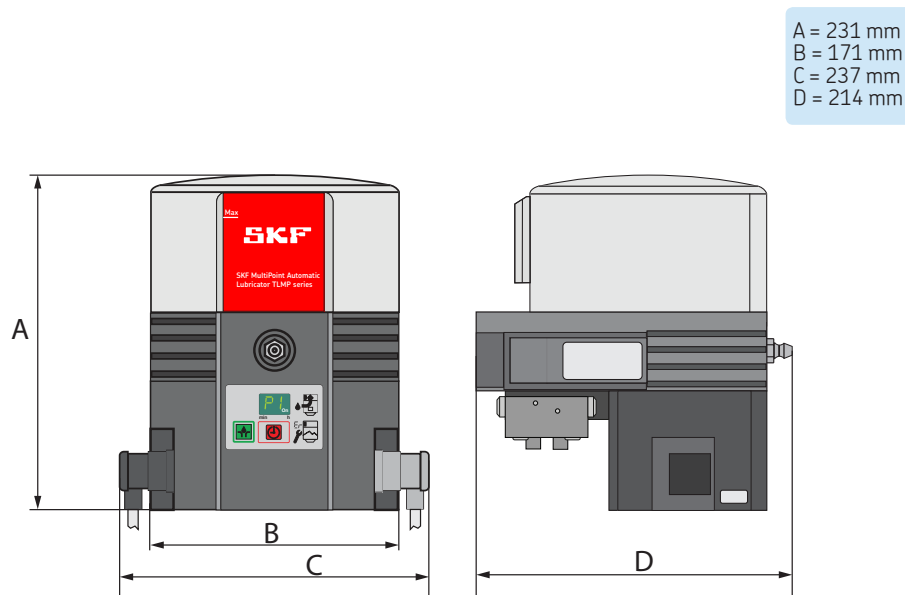

6.4 Quote di collegamento

La pompa viene fissata ad entrambi i fori di montaggio, mediante l'apposito materiale incluso tra i componenti della fornitura.

2 viti M8

2 dadi M8 (autobloccanti)

2 rondelle

Coppia di serraggio = 18 Nm

Figura 7: quote di collegamento

Quote di collegamento

E = distanza tra i fori 146 mm

F = altezza 110 mm

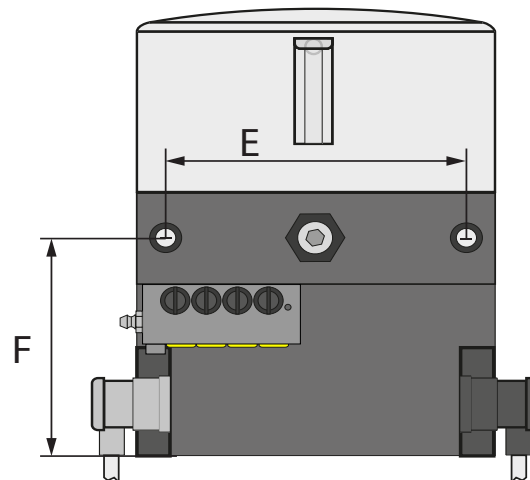

6.5 Collegamento elettrico

Il collegamento elettrico deve avvenire in modo da non trasmettere alcuna forza di attrazione sul prodotto (collegamento privo di tensione). Per eseguire il collegamento elettrico procedere nel modo seguente:

Spina quadrata

- Configurare con un cavo adatto la spina quadrata priva di cavo. Per collegare il cavo, vedere lo schema di connessione sulla spina quadrata o lo schema di connessione corrispondente nel presente manuale di istruzioni (vedere il capitolo 12).
- Rimuovere la calotta di protezione dagli allacciamenti elettrici della pompa.
- Collocare i connettori con la guarnizione sugli allacciamenti e avvitarli per fissarli.

NOTA

Prestare attenzione ai dati caratteristici elettrici (vedere il capitolo 4).

6.6 Primo riempimento delle pompe

Per eseguire il primo riempimento procedere nel modo seguente:

- Collocare un recipiente sotto la pompa per raccogliere il lubrificante che ne fuoriesce.
- Rimuovere i dispositivi di sicurezza per il trasporto gialli (7.1) dalle uscite del distributore.
- Chiudere con un tappo a vite le uscite non necessarie del distributore.
- Collocare sull'ingrassatore idraulico di riempimento il raccordo di riempimento dell'ingrassatore a siringa o una pompa di trasmissione (2).
- Riempire il serbatoio con lubrificante, fino all'indicatore di riempimento massimo (fig. 19) Rispettare in merito le avvertenze del capitolo 4.8.
- Lasciare funzionare la pompa premendo il tasto (3.1) finché non fuoriesce del lubrificante dalle uscite aperte del distributore.
- Disinserire la pompa.
- Montare sulle uscite aperte del distributore le tubazioni di lubrificazione previamente riempite, quindi connetterle con i punti di lubrificazione.

- Rimuovere il recipiente per la raccolta del lubrificante e smaltire il lubrificante fuoriuscito rispettando le norme ambientali.

Ora la pompa è pronta ad essere usata con le impostazioni di fabbrica o ad essere adattata modificando i parametri (programmazione).

Figura 8: vista posteriore



Figura 9: vista anteriore



6.7 Programmazione

Per programmare le pompe TLMP 1008, procedere come indicato nello schema di programmazione seguente.

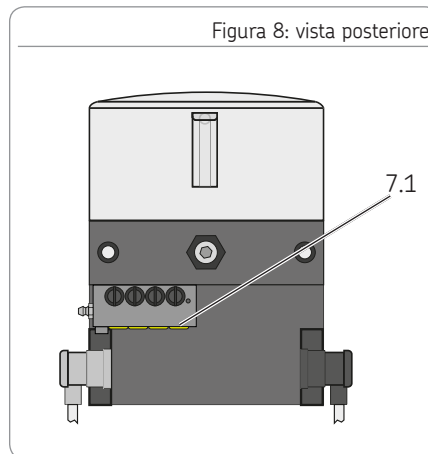
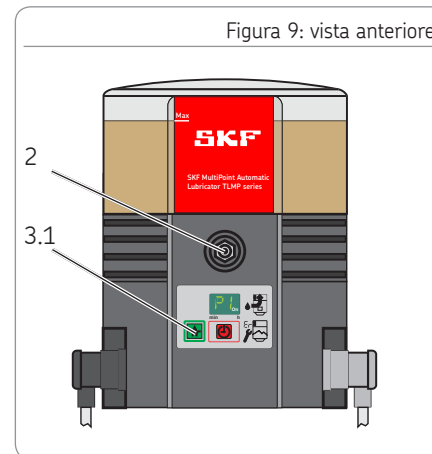
Premere contemporaneamente i tasti 3.2 e 3.3 per ca. 4 secondi, per accedere al primo passaggio di programmazione P1. Dopo aver rilasciato i tasti, viene visualizzato il valore impostato. Modificare il valore del passaggio di programmazione premendo il tasto 3.3. Accettare il valore modificato premendo il tasto 3.2 entro 30 secondi, altrimenti viene perso.

La programmazione prosegue con il successivo passaggio P2. Dopo aver confermato l'ultimo passaggio di programmazione P6 la programmazione è conclusa.

Passaggi di programmazione

P1 Impostazione dell'intervallo di pausa in ore

P2 Impostazione dell'intervallo di pausa in minuti

P3 Impostazione dei cicli del distributore

P4 Impostazione del segnale in uscita sul relè di monitoraggio

P5 Impostazione della distinzione tra messaggio di errore e segnale di vuoto

P6 Impostazione della fase di avvio

A = passaggio di programmazione

B = valore possibile

C = modifica del valore mediante pressione del tasto

D = nuovo valore possibile

E = accettazione del valore modificato premendo il tasto 3.2 entro 30 secondi e spostamento al passaggio di programmazione successivo. Accettazione/Fine della programmazione premendo il tasto 3.3 dopo l'ultimo passaggio di programmazione.

Nota sulla programmazione

Le impostazioni vengono eseguite solo in una direzione (+)

Esecuzione rapida premendo a lungo il tasto 3.3.

Figura 10: schema di programmazione

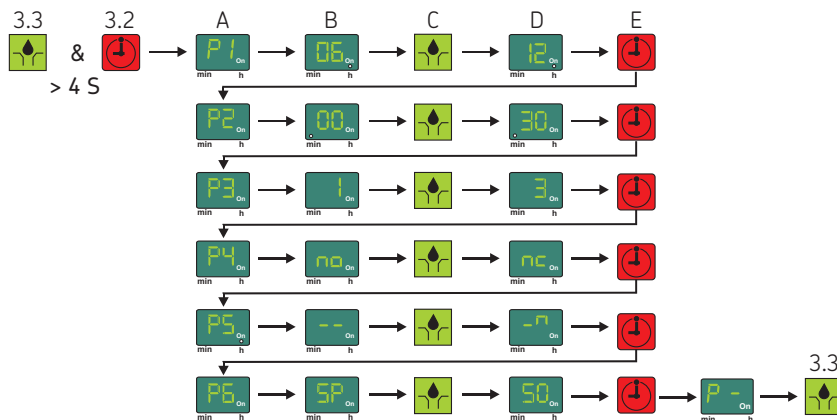

7. Messa in servizio

7.1 Informazioni generali

La pompa TLMP montata integralmente e in modo corretto viene messa in servizio mediante il contatto macchina o il combinatore di marcia. Se dopo l'inserimento sul display appare l'indicazione "EP" o "Er", sussiste un'anomalia.

NOTA

Se la tensione di alimentazione viene interrotta dopo un minuto dall'inserimento, dopo l'ulteriore reinserimento inizia il tempo di pausa.

Se la tensione di alimentazione viene interrotta dopo un minuto dall'inserimento, il tempo di pausa successivo al reinserimento riprende dal punto in cui è stato interrotto.

7.2 Attivazione della lubrificazione supplementare

Per attivare una lubrificazione supplementare, procedere nel modo seguente:

- Premere il tasto 3.3 per almeno 2 secondi.
- La pompa inizia a funzionare. Contemporaneamente viene reimpostato l'intervallo di pausa già trascorso.
- Sul display appare l'indicazione "Pompa in funzione".

NOTA

La durata della lubrificazione supplementare corrisponde al numero impostato di cicli del distributore per ciclo operativo.

Figura 11: attivazione della lubrificazione supplementare

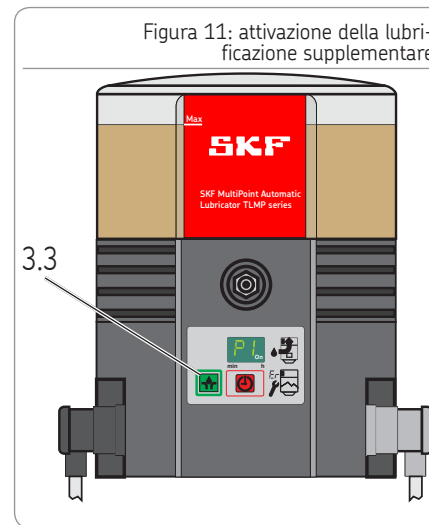

8. Funzionamento, messa fuori servizio e smaltimento

8.1 Informazioni generali

Dopo il corretto collegamento elettrico e il riempimento con lubrificante, la pompa è pronta all'uso.

La messa in servizio e la messa fuori servizio avvengono inserendo e disinserendo la macchina primaria e il veicolo.

ATTENZIONE

Danneggiamento della pompa

Durante il riempimento assicurarsi che il serbatoio non venga contaminato da sporco o impurità.

Riempimento eccessivo del serbatoio

Tenere presente la dilatazione del lubrificante in caso di aumento della temperatura.

8.2 Riempimento del serbatoio durante il funzionamento

Riempimento mediante l'ingrassatore idraulico di riempimento

- Allacciare il collegamento di riempimento all'ingrassatore idraulico di riempimento (5) e riempire il serbatoio ad un livello leggermente inferiore all'indicatore di riempimento massimo. Rispettare in merito le avvertenze del capitolo 4.8.

8.3 Messa fuori servizio temporanea

Per eseguire la messa fuori servizio temporanea separare l'alimentazione elettrica.

8.4 Messa fuori servizio e smaltimento

Per la messa fuori servizio finale occorre osservare le disposizioni giuridiche sullo smaltimento. Dietro rimborso delle spese sostenute, il prodotto può anche essere ritirato dal produttore per avviarlo allo smaltimento. È indicata la riciclabilità dei componenti.

Figura 12: smaltimento



9. Manutenzione, pulizia e riparazione

9.1 Informazioni generali

Viene esclusa qualsiasi responsabilità in caso di danni causati da manutenzioni, riparazioni o pulizie non adeguate.

9.2 Manutenzione

- Nessun componente richiede la manutenzione da parte del cliente.

9.3 Pulizia

- Pulizia accurata di tutte le superfici esterne. Non utilizzare detergenti aggressivi. La pulizia interna è necessaria solo in caso di utilizzo non intenzionale di lubrificanti contaminati.

9.4 Sostituzione della tastiera a membrana

Per sostituire la tastiera a membrana, procedere nel modo seguente:

- Scollegare elettricamente la pompa dalla rete. Allentare il raccordo (5.1) del connettore (A) e rimuovere il connettore.
- Svitare il coperchio del corpo della pompa agendo sulle quattro viti (11) e rimuoverlo con cautela verso il basso.

- Sollevare con cautela la scheda di circuito di controllo (10) dal supporto del coperchio, finché il connettore blu (10.1) della scheda non è accessibile in modo adeguato.
- Rimuovere il connettore blu dalla scheda di circuito di controllo.
- Staccare con cautela dal corpo la tastiera a membrana e rimuoverla con il cavo di collegamento.
- Far passare il cavo di collegamento della nuova tastiera a membrana dal davanti, attraverso l'apposita apertura del corpo, e attaccarlo all'apposita presa della scheda di circuito di controllo. Prestare attenzione al corretto orientamento del connettore.
- Inserire con cautela la scheda di circuito di controllo nel supporto.
- Attaccare la nuova tastiera a membrana sul corpo.
- Montare il coperchio del corpo della pompa con quattro nuove viti microincapsulate (11).

Coppia di serraggio = 1,6 Nm + 0,8 Nm.

- Rimontare il connettore A1, per allacciare la pompa alla rete elettrica.

Figura 13: sostituzione della tastiera a membrana

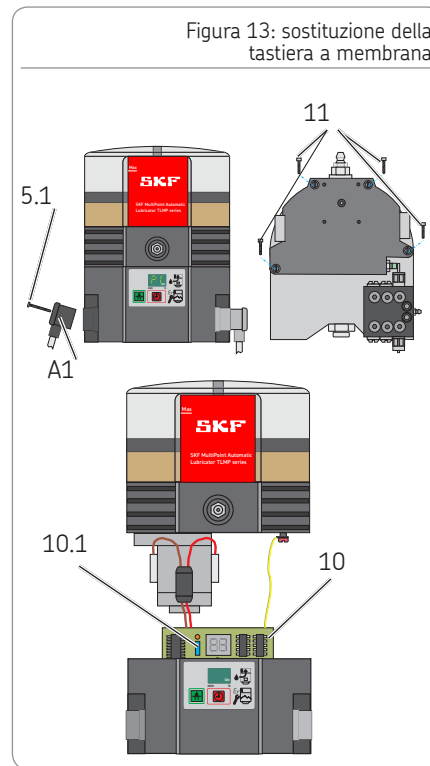

10. Anomalia, causa e rimedio

Messaggi di avviso

Messaggio di errore sul display	Significato	Rimedio
Messaggio di errore "LI"	<ul style="list-style-type: none"> Segnale di quasi vuoto Il lubrificante disponibile è scarso. L'indicazione si alterna con "Pompa in funzione". 	<ul style="list-style-type: none"> Riempire il serbatoio
Messaggio di errore "LL"	<ul style="list-style-type: none"> Segnale di vuoto Lubrificante non più disponibile. La pompa termina il ciclo di lubrificazione attuale. È possibile procedere al riavvio solo dopo aver riempito il serbatoio 	<ul style="list-style-type: none"> Riempire il serbatoio
Messaggio di errore "EP"	<ul style="list-style-type: none"> Anomalia della tastiera a membrana o Anomalia del display 	<ul style="list-style-type: none"> Sostituire la tastiera a membrana Sostituire la scheda di circuito di controllo
Messaggio di errore "Er"	<ul style="list-style-type: none"> Si è verificata un'anomalia non meglio specificata. 	<ul style="list-style-type: none"> Sostituire la scheda di circuito di controllo ed eventualmente anche la pompa di raccordo

Qualora non sia possibile stabilire e riparare l'anomalia, si prega di contattare la nostra assistenza clienti.

Anomalie meccaniche delle pompe

Anomalia	Possibile causa/Riconoscibilità dell'anomalia	Rimedio
Presenza di aria nel lubrificante o nel sistema di lubrificazione	<ul style="list-style-type: none"> ○ Verifica visiva di bolle nel lubrificante 	<ul style="list-style-type: none"> ○ Sfiatare il lubrificante (eventualmente azionare più volte la lubrificazione supplementare)
Ostruzione dell'aerazione del serbatoio	<ul style="list-style-type: none"> ○ Verifica visiva del lubrificante nell'aerazione del serbatoio 	<ul style="list-style-type: none"> ○ Rimuovere il lubrificante dall'aerazione del serbatoio
Ostruzione del foro di aspirazione dell'elemento pompa	<ul style="list-style-type: none"> ○ Dopo l'ampliamento dell'elemento pompa 	<ul style="list-style-type: none"> ○ Smontare l'elemento pompa e pulirlo
Usura del pistone dell'elemento pompa Difetto della valvola di ritegno nell'elemento pompa	<ul style="list-style-type: none"> ○ Compressione insufficiente 	<ul style="list-style-type: none"> ○ Sostituire l'elemento pompa
Difetto della valvola limitatrice di pressione Blocco in un punto da lubrificare o nel distributore SSV	<ul style="list-style-type: none"> ○ Fuoriuscita di lubrificante dalla valvola limitatrice di pressione 	<ul style="list-style-type: none"> ○ Sostituire la valvola limitatrice della pressione. Verificare il punto da lubrificare e il distributore SSV ed eventualmente rimuovere l'anomalia

Qualora non sia possibile stabilire e riparare l'anomalia, si prega di contattare la nostra assistenza clienti.

Anomalie meccaniche delle pompe

Anomalia	Possibile causa/Riconoscibilità dell'anomalia	Rimedio
La quantità di lubrificante in uno o più punti di lubrificazione diverge dai valori previsti	<ul style="list-style-type: none"> ○ Errore di impostazione dell'intervallo di pausa o del numero dei cicli del distributore. ○ Errato riepilogo delle uscite del distributore SSV 	<ul style="list-style-type: none"> ○ Verificare ed eventualmente correggere l'impostazione dell'intervallo di pausa e dei cicli del distributore ○ Verificare ed eventualmente correggere l'insieme delle uscite
La pompa è in funzione in modo permanente/ La pompa non si spegne	<ul style="list-style-type: none"> ○ Il perno di controllo del distributore non si muove nella distanza di commutante dell'interruttore di prossimità o il perno di controllo non si trova a metà distanza dall'interruttore di prossimità 	<ul style="list-style-type: none"> ○ Verificare la posizione e la distanza del perno di controllo (distanza < 0,5 mm) ed eventualmente correggerle

Qualora non sia possibile stabilire e riparare l'anomalia, si prega di contattare la nostra assistenza clienti.

Anomalie elettriche

Anomalia	Possibile causa/Riconoscibilità dell'anomalia	Rimedio
Interruzione dell'alimentazione di tensione della pompa	<ul style="list-style-type: none"> ○ Anomalia ravvisabile (display della pompa spento) nella macchina primaria/nel veicolo. ○ Fusibile esterno difettoso ○ Connettore (A1) dell'alimentazione di tensione non fissato correttamente alla pompa 	<ul style="list-style-type: none"> ○ Vedere la documentazione della macchina primaria o del veicolo ○ Verificare il fusibile esterno ed eventualmente sostituirlo ○ Verificare l'adeguatezza del fissaggio del connettore (A1) ed eventualmente correggerlo
Interruzione dell'alimentazione di tensione tra la scheda di circuito di controllo e il motore	<ul style="list-style-type: none"> ○ Display della pompa spento 	<ul style="list-style-type: none"> ○ Verificare l'interruzione dell'alimentazione di tensione tra la scheda di circuito di controllo e il motore ed eventualmente correggerla
Il motore non funziona anche se nella rispettiva area del display viene indicato il suo funzionamento	<ul style="list-style-type: none"> ○ Errore di allacciamento del motore 	<ul style="list-style-type: none"> ○ Verificare l'allacciamento del motore secondo lo schema di connessione corrispondente.
Motore difettoso	<ul style="list-style-type: none"> ○ La pompa non funziona dopo l'attivazione di una lubrificazione supplementare, nonostante l'alimentazione di tensione disponibile dall'esterno e la scheda di circuito di controllo 	<ul style="list-style-type: none"> ○ Sostituire la pompa

Qualora non sia possibile stabilire e riparare l'anomalia, si prega di contattare la nostra assistenza clienti.

11. Parti di ricambio

La parti di ricambio servono esclusivamente a sostituire componenti difettosi costruttivamente identici. Pertanto non è consentito usare le parti di ricambio (ad eccezione delle valvole di miscelazione) per modificare le pompe esistenti.

11.1 Distributore SSV

Denominazione	Unità	Codice parte
Distributore SSV 8 K messa in opera sul lato posteriore (con perno di controllo)	1	TLMP 1-D8
Distributore SSV 18 K messa in opera sul lato posteriore (con perno di controllo)	1	TLMP 1-D18

11.2 Kit di guarnizione

Denominazione	Unità	Codice parte
Kit di guarnizione		TLMP 1-S

11.3 Filtro in materiale espanso

Denominazione	Unità	Codice parte
Filtro in materiale espanso	1	TLMP 1-F

11.4 Tubazioni e collegamenti

Denominazione	Unità	Codice parte
Tubazione da 20 metri	1	TLMP 1-T
Kit di collegamento (tubazione da 20 metri, 7 tappi di chiusura, 8 raccordi filettati per tubi, 8 uscite di lubrificante)	1	TLMP 1-TC

11.5 Tastiera a membrana

Denominazione	Unità	Codice parte
Tastiera a membrana autoadesiva	1	TLMP 1-K

11.6 Elemento pompa

Denominazione	Unità	Codice parte
Elemento pompa D6	1	TLMP 1-P

11.7 Adattatore M22 x 1,5

Denominazione	Unità	Codice parte
Adattatore M22 x 1,5	1	TLMP 1-A

Figura 11.1



Figura 11.2



Figura 11.3

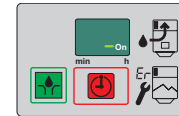

11.8 Serbatoio

Denominazione	Unità	Codice parte
Serbatoio trasparente da 1 litro con guarnizione e adesivi	1	TLMP 1-R

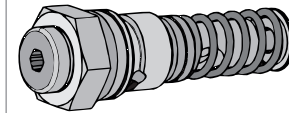
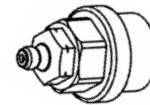
11.9 Kit di sostituzione del coperchio del corpo

Denominazione	Unità	Codice parte
Kit di sostituzione del coperchio del corpo	1	TLMP 1-H

Un kit di sostituzione è composto da: coperchio del corpo inclusi membrana, tastiera a membrana, guarnizione del corpo, connettore per linea di alimentazione inclusa calotta di protezione, numero corrispondente di viti microincapsulate per il corpo e gli adesivi necessari.

Figura 11.4



Figura 11.5



11.10 Motori V DC

Denominazione	Unità	Codice parte
Motore della pompa 24 V DC	1	TLMP 1-M24

11.11 Allacciamenti del motore V DC

Denominazione	Unità	Codice parte
Allacciamento del motore V DC	1	TLMP 1-W

11.12 Allacciamenti elettrici

Denominazione	Unità	Codice parte
Spina quadrata della scatola di derivazione (nera) con cavo da 10 m	1	TLMP 1-S

11.13 Kit di sostituzione della scheda di circuito di controllo

Tensione		Ponticello	Unità	Codice parte
120	VAC	NO	1	TLMP 1-C120
230	VAC	NO	1	TLMP 1-C230
24	V DC	NO	1	TLMP 1-C24

Un kit di sostituzione è composto da: scheda di circuito di controllo, guarnizione del corpo, numero corrispondente di viti microincapsulate per il corpo e manuale di assistenza per la sostituzione della scheda di circuito di controllo.

Figura 11.6



Figura 11.7



Figura 11.8

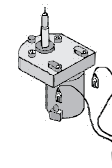
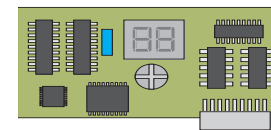

12. Schemi elettrici

12.1 Legenda

Colori dei cavi secondo IEC 60757							
Abbreviazione	Colore	Abbreviazione	Colore	Abbreviazione	Colore	Abbreviazione	Colore
BK	Nero	GN	Verde	WH	Bianco	PK	Rosa
BN	Marrone	YE	Giallo	OG	Arancione	TQ	Azzurro
BU	Blu	RD	Rosso	VT	Viola		

Componenti			
Abbreviazione	Significato	Abbreviazione	Significato
X1	Connettore per collegamento A1	LL	Segnale di vuoto
X2	Connettore per collegamento A2	LLV	Segnale di vuoto con preavviso
X6	Connettore per collegamento segnale di vuoto	PCB	Scheda di circuito di controllo
X9	Connettore per collegamento del distributore SSV esterno	mP	Microprocessore
CS	Interruttore di ciclo	mKP	Indicazione sul display
L	Soppressore di radiodisturbi	MC	Contatto macchina
FE	Nucleo di ferrite	IS	Combinatore di marcia/Accensione
PE	Conduttore di terra	M	Motore
F1 F2	Fusibile esterno		

12.2 Posa del conduttore del connettore

Posa del conduttore del collegamento A1/X1			
Pin 1	Pin 2	Pin 3	PE
Y	Y	Y	Y
RD	BN	BK	GN/YE

Spina quadrata
EN 175301-803/DIN 43650/A

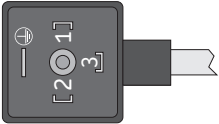

12.3 Schema elettrico a 24 V DC, con spina quadrata

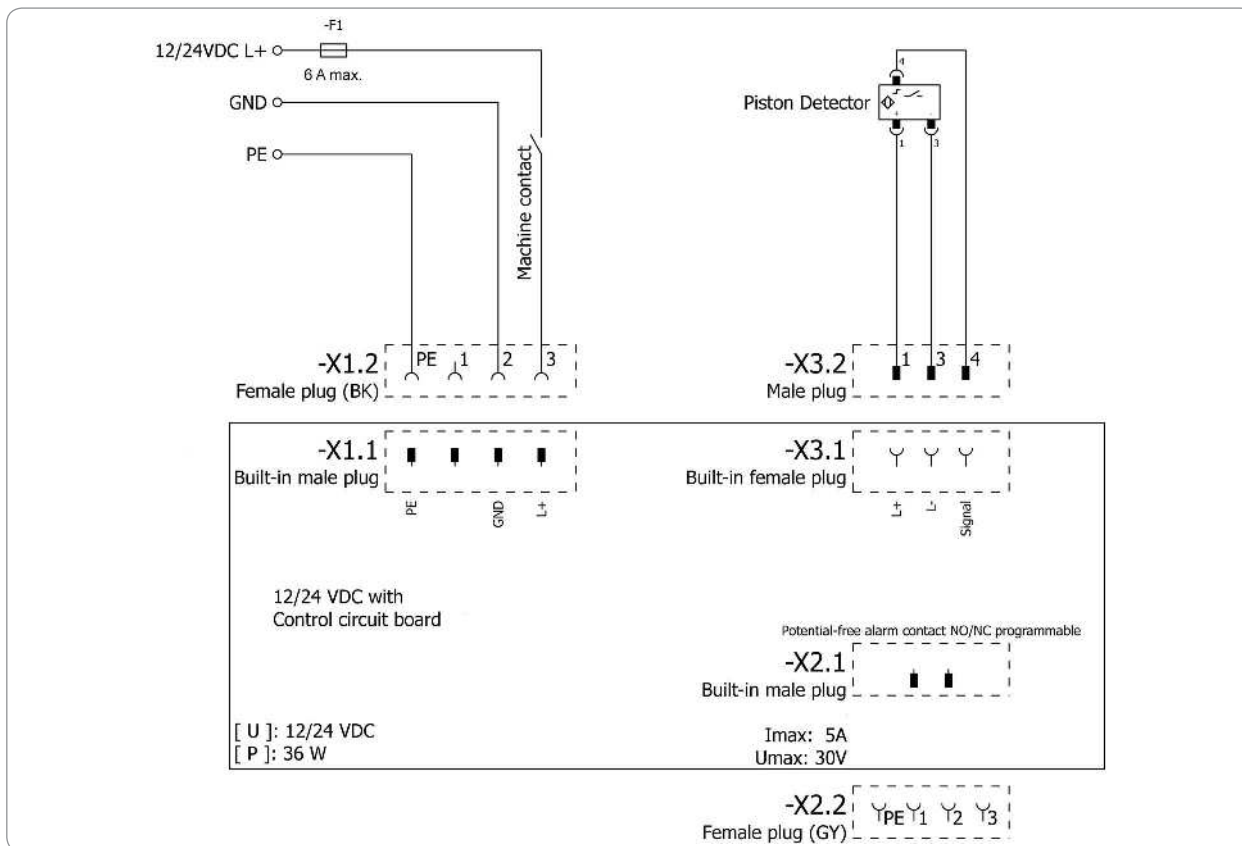

12.4 Schema elettrico a 120 V DC, con spina quadrata

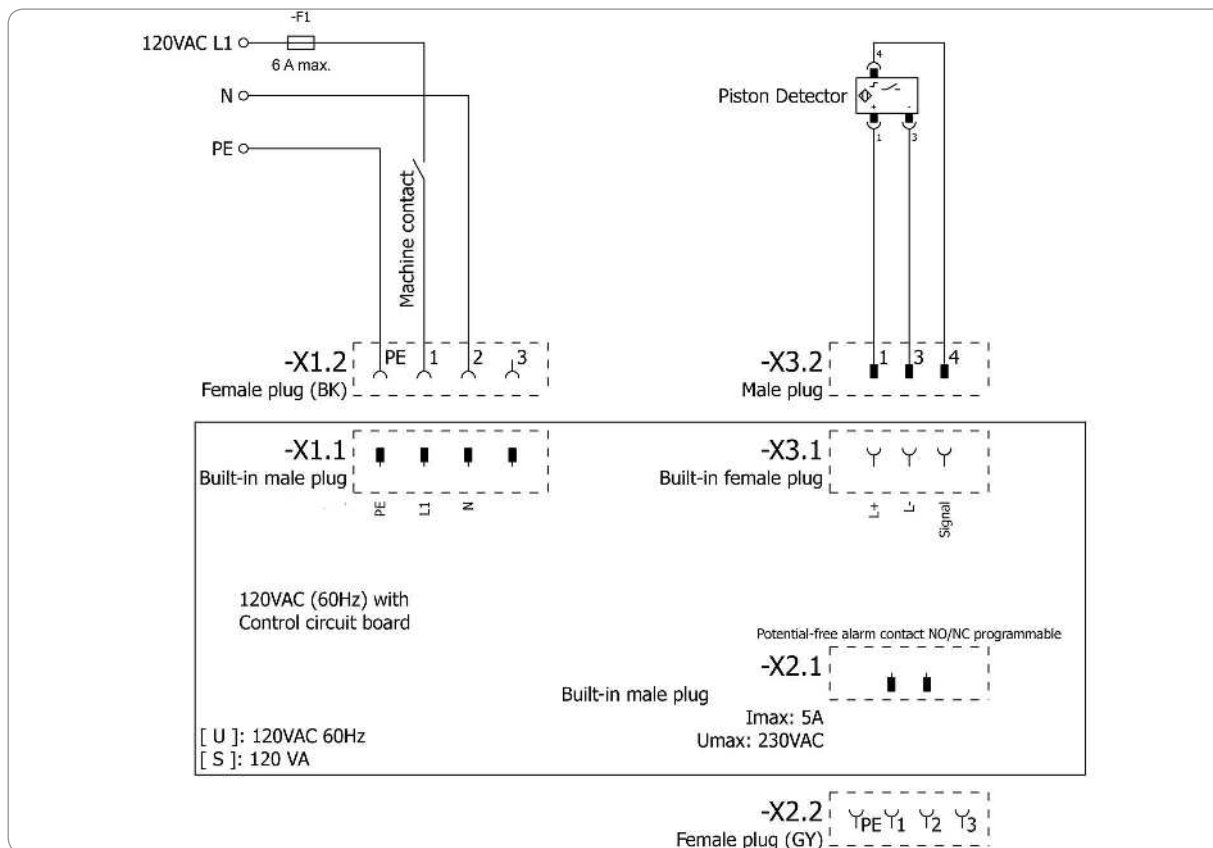

12.5 Schema elettrico a 230 V DC, con spina quadrata

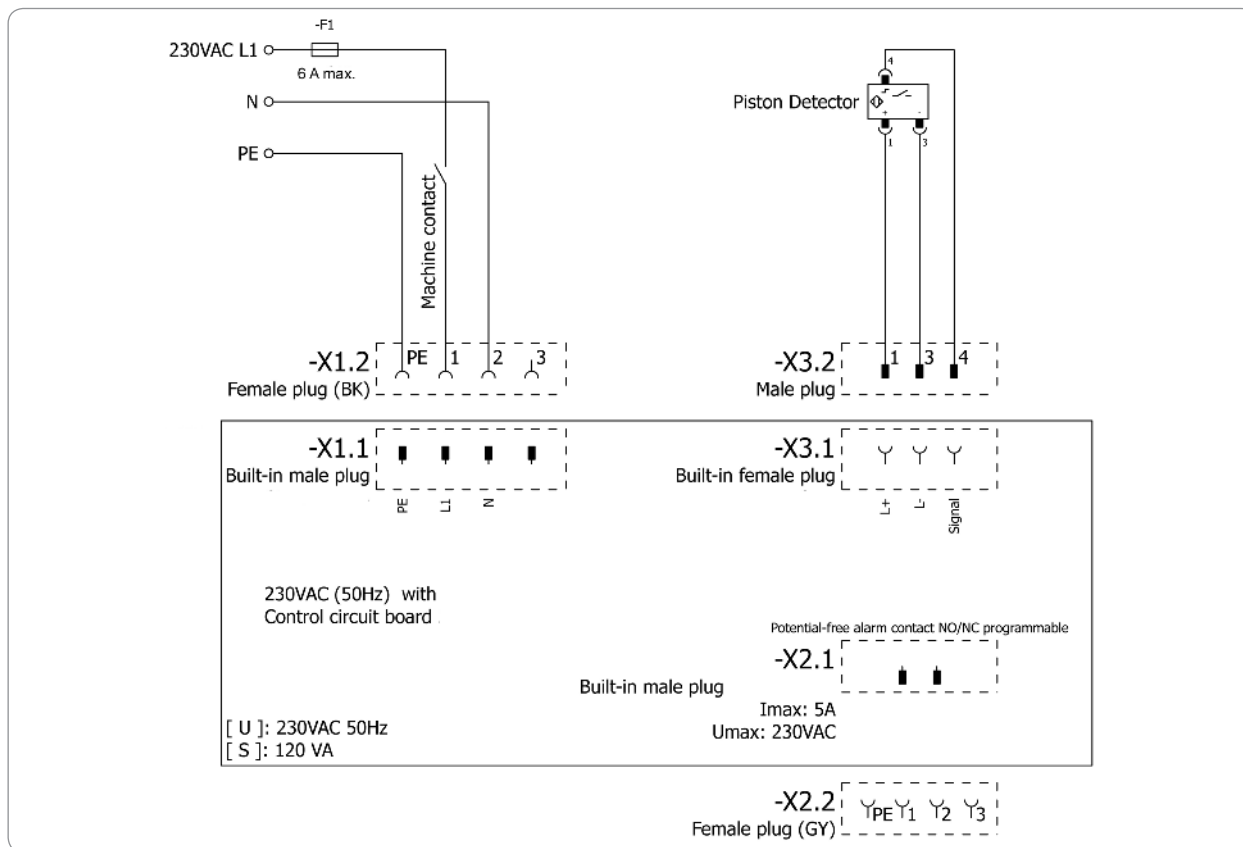



The Power of Knowledge Engineering

Nella sua centenaria storia aziendale, SKF si è specializzata in cinque piattaforme di competenze e in una vasta conoscenza applicativa, in base alle quali fornisce, in tutto il mondo, soluzioni innovative agli OEM e ad altri produttori praticamente in qualsiasi settore industriale.

Seguono le nostre cinque piattaforme di competenze: cuscinetti e unità cuscinetti, guarnizioni, sistemi di lubrificazione, meccatronica (componenti meccanici ed elettronici collegati, finalizzati a migliorare le prestazioni dei sistemi classici) nonché servizi completi, dalle simulazioni 3D sul computer ai moderni sistemi di monitoraggio delle condizioni per un'elevata affidabilità fino alla gestione degli impianti. SKF è un'azienda leader nel mondo e garantisce ai propri clienti standard di qualità uniformi e una disponibilità dei prodotti a livello globale.

SKF Maintenance Products
 Kelvinbaan 16
 3439 MT Nieuwegein
 Paesi Bassi
www.mapro.skf.com

MP5460IT
 951-171-030-IT-
 Versione 03
 20/05/2017

Informazioni importanti per l'utilizzo del prodotto



Tutti i prodotti SKF devono essere esclusivamente utilizzati nel modo indicato nel rispettivo manuale di istruzioni.

Con i sistemi di lubrificazione centralizzati non può essere utilizzato qualsiasi lubrificante. Su richiesta, SKF esamina il lubrificante scelto dall'utente per verificarne l'ammissibilità nei sistemi di lubrificazione centralizzati.

I sistemi di lubrificazione prodotti da SKF o i relativi componenti non sono approvati per l'utilizzo in combinazione con gas, gas liquefatti, gas compressi, gas disciolti sotto pressione, vapori e liquidi, con tensione di vapore alla temperatura massima consentita superiore di 0,5 bar rispetto alla pressione atmosferica normale (1013 mbar).



SKF TLMP serija 1008 / 1018

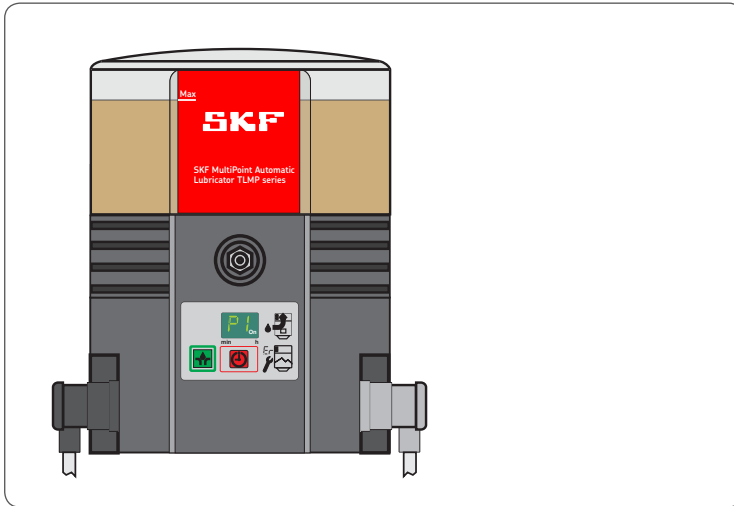

MP5460LT
951-171-030-LT
2017-05-20
03 versija



EB montavimo deklaracija pagal Mašinų direktyvos 2006/42/EB II priedo 1 B dalį

Gamintojas „SKF Maintenance Products“, Kelvinbaan 16, 3439 MT Nieuwegein, Niederlande, šiuo dokumentu patvirtina, kad nesukomplektuota mašina

Pavadinimas: siurblys, kuris intervaliniu režimu pumpuoja tepimo medžiagą centrinėje tepimo sistemoje
 Tipas: TLMP 1008 / TLMP 1018
 Registracijos numeris: TLMP 1008 / 24 DC, TLMP 1018 / 24 DC, TLMP 1008 / 120 V, TLMP 1018 / 120 V, TLMP 1008 / 230 V, TLMP 1018 / 230 V
 Pagaminimo metai: žr. specifikacijų lentele

pristatant rinkai atitinka toliau paminėtus Mašinų direktyvos 2006/42/EB pagrindinius saugos ir sveikatos apsaugos reikalavimus.
 1.1.2, 1.1.3, 1.3.2, 1.3.4, 1.5.1, 1.5.6, 1.5.8, 1.5.9, 1.6.1, 1.7.1, 1.7.3, 1.7.4

Specialūs techniniai dokumentai buvo sudaryti pagal šios direktyvos VII priedo B dalį. Mes įsipareigojame valstybinėms įstaigoms pareikalavus šiuos specialius techninius dokumentus persiųsti elektronine forma. Techninę dokumentaciją sudaryti įgaliotas asmuo yra techninių standartų vadovas; žr. gamintojo adresą.

Be to, atitinkamoje srityse buvo taikytos toliau nurodytos direktyvos ir (darnieji) standartai:

2011/65/ES „RoHS II“
 2014/30/ES Elektromagnetinis suderinamumas | pramonė

Standartas	Redakcija	Standartas	Redakcija	Standartas	Redakcija	Standartas	Redakcija
DIN EN ISO 12100	2011	DIN EN 60947-5-1	2010	DIN EN 61000-6-2	2006	DIN EN 61000-6-4	2011
DIN EN 809	2012	DIN EN 61131-2	2008	Ištaisymas	2011	DIN EN 60947-5-1	2010
DIN EN 60204-1	2007	Ištaisymas	2009	DIN EN 61000-6-3	2011		
Ištaisymas	2010	DIN EN 60034-1	2011	Ištaisymas	2012		
DIN EN 50581	2013	DIN EN 61000-6-1	2007				

Nesukomplektuotą mašiną galima pradėti eksploatuoti tik nustačius, kad mašina, į kurią turi būti montuojama nesukomplektuota mašina, atitinka Mašinų direktyvos 2006/42/EB nuostatas ir visas kitas taikomas direktyvas.
 Nieuveginas, 2017-01-02

Sébastien David
 Gaminių kūrimo ir kokybės skyriaus vadybininkas, Nieuveginas, Nyderlandai
 „SKF Maintenance Products“



Leidimo duomenys

Gamintojas

„SKF Maintenance Products“
Kelvinbaan 16
3439 MT Nieuwegein
Nyderlandai
www.mapro.skf.com
www.skf.com/lubrication

Mokymai

Kad būtų galima užtikrinti saugiausią ir ekonomiškiausią eksploatavimą, SKF kruopščiai organizuoja mokymus. Rekomenduojama į šiuos mokymus žiūrėti labai rimtai. Norėdami gauti informacijos, kreipkitės atitinkamu SKF aptarnavimo skyriaus adresu.

Autoriaus teisės

© Copyright SKF
Visos teisės saugomos.

Garantija

Instrukcijoje nėra jokių pareiškimų dėl garantijos. Informacijos apie tai pateikta mūsų Bendrosiose sandorių sąlygose.

Atsakomybės išnykimas

Gamintojas neatsako už žalą, kuri atsiranda:

- naudojant netinkamai, neteisingai sumontavus ir nustačius, netinkamai eksploatuojant, atliekant techninę priežiūrą ir remontą, dėl netyčinio elgesio ar įvykus nelaimingiems atsitikimams,
- naudojant netinkamas tepimo medžiagas,
- netinkamai reaguojant į triktis,
- savarankiškai atliekant gaminio pakeitimus,
- naudojant ne originalias SKF atsargines dalis.

Atsakomybė už nuostolius ar žalą, kurie atsiranda naudojant šiuos gaminius, apribota didžiausia gaminio įsigijimo kaina. Atsakomybės už bet kokią netiesioginę žalą neprisiimame.

























Turinys





EB montavimo deklaracija pagal Mašinų direktyvos 2006/42/EB II priedo 1 B dalį....2	
Simbolių, nuorodų ir trumpinių paaiškinimas6	
1.	Saugos nuorodos 8
1.1	Bendrosios saugos nuorodos8
1.2	Numatytoji elgsena dirbant su gaminiu8
1.3	Tinkamas naudojimas9
1.4	Numatytais netinkamas naudojimas.....9
1.5	Plastikinių dalių dažymas.....9
1.6	Gaminio pakeitimai10
1.7	Draudimas atlikti tam tikrus veiksmus10
1.8	patikra prieš tiekiant10
1.9	Kiti taikomi dokumentai10
1.10	Gaminio ženklavimas11
1.11	Nuorodos dėl specifikacijų lentelės.....11
1.12	Nuorodos dėl CE ženklo11
1.13	Siurblių valdyti įgalioti asmenys12
1.14	Pašalinių technikos specialistų instruktažas12
1.15	Asmeninių apsauginių priemonių paruošimas.....12
1.16	Transportavimas, montavimas, techninė priežiūra, klaidos, remontas, eksploata- vimo pabaiga, utilizavimas.....13
1.17	Eksploatavimo pradžia pirmą kartą, kasdienė eksploataavimo pradžia14
1.18	Valymas.....14
1.19	Liekamieji pavojai.....15
2.	Tepimo medžiagos.....17
2.1	Bendroji informacija17
2.2	Tepimo priemonių pasirinkimas.....17
2.3	Medžiagų suderinamumas17
2.4	Temperatūrinės savybės.....17
2.5	Tepimo medžiagos senėjimas.....18
2.6	Rekomenduojamas SKF tepimo medžiagų temperatūrų diapazonas19
3.	Apžvalga / funkcijų aprašymas20
3.1	SSV skirstytuvu tiekiamo kiekio keitimas22
3.2	Nereikalingos tepimo medžiagos grąžinimas [siurblių].....23
3.3	Klaviatūra.....24
3.4	Rodmenys rodmenų režime25
3.5	Rodmenys programavimo režime.....25
4.	Techniniai duomenys28
4.1	Bendrieji techniniai duomenys28
4.2	Elektros įtaisai29
4.3	Siurblių gamykliniai nustatymai.....30
4.4	Priveržimo momentai.....31
4.5	Reikiama tepimo medžiagos konsistencija, kai intervalais perduodamas prane- šimas apie ištuštėjimą31
4.6	Naudingoji rezervuaro talpa32
4.7	Tepimo medžiagos poreikis pirmą kartą pripildant tuščią siurblių32
5.	Tiekimas, grąžinimas ir laikymas33
5.1	Tiekiamas komplektas.....33
5.2	Grąžinimas.....33
5.3	Laikymas.....33
6.	Montavimas.....34
6.1	Bendroji informacija34
6.2	Primontuojamosios dalys.....34
6.3	Mažiausieji montavimo matmenys.....35
6.4	Prijungimo matmenys.....36
6.5	Elektros jungtis.....37
6.6	Siurblių pripildymas pirmą kartą38
6.7	Programavimas.....39

7.	Eksplotavimo pradžia	40	11.12	Elektros jungtys.....	50
7.1	Bendroji informacija	40	11.13	Valdymo plokštės keitimo rinkinys	50
7.2	Papildomo sutepimo paleidimas	40			
8.	Eksplotavimas, eksploataavimo pabaiga ir utilizavimas	41	12.	Sujungimo schemas	51
8.1	Bendroji informacija	41	12.1	Paaiškinimas	51
8.2	Rezervuaro pripildymas eksploatuojant.....	41	12.2	Prijungimo kištuko gyslų priskirtis	52
8.3	Laikinas eksploataavimo nutraukimas	41	12.3	24 V DC sujungimo schema, su kištuku su penkiomis skylėmis	53
8.4	Eksplotavimo pabaiga ir utilizavimas	41	12.4	120 V DC sujungimo schema, su kištuku su penkiomis skylėmis.....	54
			12.5	230 V DC sujungimo schema, su kištuku su penkiomis skylėmis.....	55
9.	Techninė priežiūra, valymas ir remontas	42			
9.1	Bendroji informacija	42			
9.2	Techninė priežiūra.....	42			
9.3	Valymas.....	42			
9.4	Plėvelinės klaviatūros veikimas.....	42			
10.	Triktis, priežastis ir šalinimo būdas	43			
11.	Atsarginės dalys	47			
11.1	SSV skirstytuvai	47			
11.2	Sandariklių rinkinys	47			
11.3	Porolono filtras.....	47			
11.4	Vamzdynai ir jungtys.....	47			
11.5	Klaviatūra	48			
11.6	Siurblio elementas	48			
11.7	Adapteris M 22 x 1,5	48			
11.8	Indai.....	49			
11.9	Korpuso dangčių keitimo rinkinys.....	49			
11.10	Varikliai, V DC.....	50			
11.11	Variklio jungtys, V DC.....	50			

Simbolių, nuorodų ir trumpinių paaiškinimas

Šioje instrukcijoje naudojami tokie trumpiniai. Prie saugos nuorodų pateikti simboliai žymi pavojaus rūšį ir šaltinį.

	Bendroji (spėjamoji) nuoroda		Pavojinga elektros įtampa		Pavojus nukristi		Karšti paviršiai
	Nenumatytas prarijimas		Suspaudimo pavojus		Srautinis išpurškimas		Siūbuojantis kroviny
	Elektrostatiniam išlydžiui jautrūs konstrukciniai elementai		Sprogimo pavojus		Nuo sprogimo apsaugoti komponentai		
	Naudoti asmenines apsaugines priemones (apsauginius akinius)		Naudoti asmenines apsaugines priemones (veido apsauga)		Naudoti asmenines apsaugines priemones (pirštines)		Naudoti asmenines apsaugines priemones (apsauginius drabužius)
	Naudoti asmenines apsaugines priemones (apsauginius batus)		Paleisti gaminį		Bendrasis išipareigojimas		
	Liepti pasitraukti neigaliojiems asmenims		Apsauginis laidas		Saugi žemiausioji įtampa (angl. „Safety extra-low voltage“, trump. SELV)		Saugus galvaninis atskyrimas (SELV)
	CE ženklas		Utilizavimas, perdirbimas		Elektros ir elektroninių prietaisų utilizavimas nekenkiant aplinkai		

	Įspėjimo pakopa	Pasekmė	Tikimybė	Simbolis	Reiškėmė
	PAVOJUS	Mirtis, sunkūs sužalojimai	Galimi tiesiogiai	●	Direktyvos chronologine tvarka
	ĮSPĖJIMAS	Sunkūs sužalojimai	Galimai	○	Sąrašai
	ATSARGIAI	Nesunkūs sužalojimas	Galimai		Nurodo kitas situacijas, priežastis ar pasekmes
	DĖMESIO	Materialinė žala	Galimai		

Trumpiniai ir keitimo koeficientas					
dl.	Dėl	°C	Celsijaus laipsnis	°F	Farenheito laipsnis
mažd.	Maždaug	K	Kelvinas	Oz.	Uncija
t. y.	Tai yra	N	Niutonas	fl. oz.	Skystoji uncija
ir pan.	Ir panašiai	h	Valanda	in.	Coliai
galim.	Galimai	s	Sekundė	psi	Svaras į kvadratinį colį
prir.	Prireikus	d	Diena	sq.in.	Kvadratinis colis
dažn.	Dažniausiai	Nm	Niutonmetras	cu. in.	Kubinis colis
įsk.	Įskaitant	ml	Mililitras	mph	Mylios per valandą
min.	Mažiausia	ml/d	Mililitrai per dieną	rpm	Sūčiai per minutę
maks.	Daugiausia	ccm	Kubinis centimetras	gal.	Galonai
Min.	Minutė	mm	Mililitras	lb.	Svaras
ir pan.	Ir panašiai	l	Litras	hp	Arklio galia
pvz.	Pavyzdžiui	db (A)	Garso slėgio lygis	kp	Kilosvaras
kW	Kilovatas	>	Daugiau arba lygu	fpsec	Pėdos per sekundę
U	Įtampa	<	Mažiau nei	Keitimo koeficientai	
R	Varža	±	Daugiau ar mažiau	Ilgis	1 mm = 0,03937 in.
I	Srovės stipris	∅	Skersmuo	Paviršius	1 cm ² = 0,155 sq.in
V	Voltas	kg	Kilogramas	Tūris	1 ml = 0,0352 fl.oz.
W	Vatas	Sant. dr.	Santykinis drėgnumas		1 l = 2,11416 pintos (UK)
AC	Kintamoji srovė	=	Apytiksliai	Masė	1 kg = 2,205 lbs
DC	Nuolatinė srovė	=	Lygu		1 g = 0,03527 oz.
A	Amperas	%	Procentas	Tankis	1 kg/cm ³ = 8,3454 lb./gal (UK)
Ah	Ampervalandė	‰	Promilė		1 kg/cm ³ = 0,03613 lb./cu.in.
Hz	Dažnis (hercais)	≥	Daugiau arba lygu	Jėga	1 N = 0,10197 kp
nc	Normaliai uždarytas	≤	Mažiau arba lygu	Slėgis	1 bar = 14,5 psi
no	Sujungiamasis kontaktas (normaliai atidarytas)	mm ²	Kvadratinis milimetras	Temperatūra	°C = (°F-32) x 5/9
OR	Loginė funkcija ARBA	rpm	Sūčiai per minutę	Galia	1 kW = 1,34109 hp
&	Loginė funkcija IR			Greitinimas	1 m/s ² = 3,28084 ft./s ²
				Greitis	1 m/s = 3,28084 fpsec.
					1 m/s = 2,23694 mph

1. Saugos nuorodos

1.1 Bendrosios saugos nuorodos

- Eksploatuotojas privalo užtikrinti, kad šią instrukciją perskaitys asmenys, kuriems yra pavesta atlikti darbus prie gaminio arba prižiūrėti ar instruktuoti minėtus asmenis. Eksploatuotojas taip pat turi užtikrinti, kad personalas visiškai suprato visą instrukcijos turinį. Draudžiama gaminį pradėti eksploatuoti arba valdyti neperskaičius instrukcijos.
- Šią instrukciją reikia išsaugoti, kad būtų galima ją paskaityti vėliau.
- Aprašyti gaminiai atitinka naujausią technikos lygį. Vis dėlto, naudojant ne pagal paskirtį gali kilti pavojų asmenims ir gali būti padaryta materialinės žalos.
- Būtina nedelsiant pašalinti triktis, kurios turi neigiamos įtakos saugai. Būtina laikytis ne tik šios instrukcijos, bet ir įstatymų galios bei bendrai galiojančių taisyklių dėl nelaimingų atsitikimų prevencijos ir aplinkos apsaugos.

1.2 Numatytoji elgsena dirbant su gaminiu

- Gaminį galima naudoti tik paisant pavojų, techniškai nepriekaištingos būsenos ir atsižvelgiant į šioje instrukcijoje pateiktus duomenis.
- Jūs turite susipažinti su gaminio funkcijomis ir jo veikimo būdu. Atlikite nurodytus montavimo ir valdymo žingsnius bei laikykitės eiliškumo.
- Jei kiltų neaiškumų dėl tinkamos būsenos ar tinkamo montavimo / valdymo, šiuos klausimus būtina išsiaiškinti. Kol šių klausimų neišsiaiškinsite, gaminį eksploatuoti draudžiama.
- Neįgalioti asmenys privalo pasitraukti.
- Būtinai laikykitės visų su atliekama veikla susijusių saugos nuostatų ir įmonės viduje galiojančių instrukcijų.
- Turi būti aiškiai nurodyta kompetencija atliekant skirtingus darbus ir jos privaloma laikytis. Dėl neaiškumų kyla didelis pavojus saugai.
- Eksploatuojant apsauginių ir saugos įtaisų negalima pašalinti, keisti jų konstrukcijos ar atjungti, būtina reguliariai tikrinti jų veikimą bei įsitikinti, kad jie yra visi.
- Jei apsauginius ir saugos įtaisus reikia išmontuoti, baigus darbus būtina juos sumontuoti ir tai atlikus patikrinti, ar įtaisai veikia tinkamai.
- Atsiradusias triktis turi pašalinti kompetentingi asmenys. Jei triktis pašalinti nėra kompetentingų asmenų, būtina nedelsiant informuoti viršininką.
- Naudokite asmenines apsaugines priemones.
- Centrinės tepimo sistemos arba mašinos įrangos dalių niekada nenaudokite kaip priemonės stovėti ar kopti.

1.3 Tinkamas naudojimas

Šioje instrukcijoje nurodytos specifikacijos tepimo medžiagos tiekimas centrinėje tepimo sistemoje:

valdyti gali tik profesionalūs naudotojai, užsimantys profesionalia ir ekonomine veikla.

1.4 Numatytasis netinkamas naudojimas

Bet koks naudojimas šioje instrukcijoje neaprašytu būdu yra griežtai draudžiamas.

Griežtai draudžiama naudoti:

- ne nurodytos darbinės temperatūros ribose;
- su kitokiomis, nei nurodyta, eksploatacinėmis medžiagomis;
- be tinkamo slėgio ribojimo vožtuvo;
- ilgalaikiu režimu;
- srityse, kuriose yra agresyvių, koroziją sukeliančių medžiagų (pvz., didelis ozono poveikis). Tai gali pažeisti sandariklius ir dažų sluoksnį;
- srityse, kuriose yra kenksminga spinduliuotė (pvz., jonizuojančioji spinduliuotė);
- pavojingoms medžiagoms ir pavojingiems medžiagų mišiniams pagal CLP reglamento (EB 1272 / 2008) I priedo 2–5

dali, pažymėtiems pavojaus piktogramomis GHS01-GHS06 ir GHS08, ruošti, tiekti ar laikyti;

- dujoms, suskystintosioms dujoms, garams ir skysčiams, kurių garų slėgis, esant aukščiausiai leistinai darbinei temperatūrai, daugiau nei 0,5 bar viršija įprastą atmosferos slėgį (1013 mbar), tiekti, nukreipti toliau ar jų atsargoms laikyti.

1.5 Plastikinių dalių dažymas

Visas aprašytų gaminių plastikines dalis ar sandariklius dažyti griežtai draudžiama.

Prieš dažydami valdančiąsias mašinas išmontuokite siurblių arba plėvele uždenkite plastikines dalis.

1.6 Gaminio pakeitimai

Savavališkos modifikacijos arba pakeitimai gali turėti nenumatytos įtakos saugai. Todėl modifikuoti ir keisti griežtai draudžiama.

1.7 Draudimas atlikti tam tikrus veiksmus

Dėl galimų nenumatytų klaidų šaltinių arba teisinių nuostatų toliau nurodytus darbus gali atlikti tik gamintojo specialistai arba įgaliotieji asmenys:

- pavaros remontas arba keitimas;
- siurblio elementų stūmoklių keitimas;

1.8 patikra prieš tiekiant.

Prieš pristatant gaminį buvo atliktos tokios patikros:

- saugos ir veikimo bandymai;
- elektros įrangos patikros pagal DIN EN 60204-1:2007 / VDE 0113-1:2007.

1.9 Kiti taikomi dokumentai

Be šios instrukcijos reikia paisyti ir atitinkamai tikslinei grupei galiojančių dokumentų:

- darbinės instrukcijos, leidimo taisyklės;
- naudojamos tepimo medžiagos saugos duomenų lapas (MSDS).

Jei taikoma:

- projektų planavimo dokumentai;
- visi kitų komponentų dokumentai, kurių reikia įrengiant centrinę tepimo sistemą.

1.10 Gaminio ženklimas



Įspėjimas dėl pavojingos elektros įtampos, tik ant AC naudojančių siurblių



Siurblio sukimosi kryptis

1.11 Nuorodos dėl specifikacijų lentelės

Specifikacijų lentelėje nurodytos svarbios charakteristikos, pavyzdžiui, tipo pavadinimas, užsakymo numeris ir reguliavimo charakteristikos.

Kad specifikacijų lentelei tapus neįskaitomai neprarastumėte duomenų, charakteristikas turite įrašyti į instrukciją.

Modelis: _____

Proj. Nr. _____

Ser. Nr. _____

Pagaminimo metai _____

24 V DC

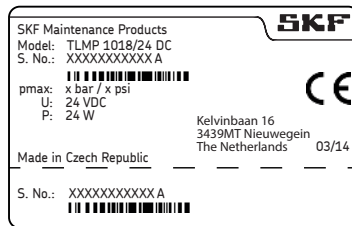

120 V AC

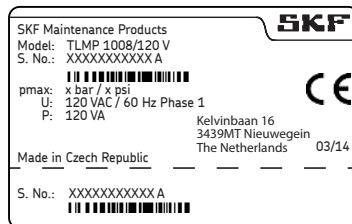

240 V AC

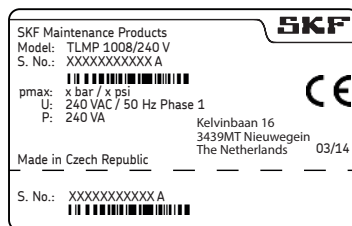

1.12 Nuorodos dėl CE ženklo

CE ženklų pažymima pagal taikytų direktyvų reikalavimus:

- 2014/30/ES Elektromagnetinis suderinamumas
- 2011/65/ES („RoHS II“) Direktyva dėl tam tikrų pavojingų medžiagų naudojimo elektros ir elektroninėje įrangoje apribojimo

Nuoroda dėl Žemosios įtampos direktyvos 2014/35/ES

Žemosios įtampos direktyvos 2014/35/ES apsaugos tikslų laikomasi pagal Mašinų direktyvos 2006/42/EB I priedo Nr. 1.5.1.

Nuoroda dėl Slėginės įrangos direktyvos 2014/68/ES

Remiantis galios duomenimis, gaminy nepasiekia 4 straipsnio 1 pastraipos (a) punkte ties (i) raide nurodytų ribinių verčių ir jam netaikoma Slėginės įrangos direktyvos 2014/68/ES 4 straipsnio 3 pastraipoje nurodyta naudojimo sritis.

1.13 Siurblių valdyti įgalioti asmenys

1.13.1 Operatorius

Kvalifikuotas profesinį išsilavinimą, žinių ir patirties turintis asmuo, kuris gali valdyti įprastai eksploatuojant naudojamas funkcijas ir atlikti veiksmus. Jis turi mokėti išvengti eksploatuojant galinčių kilti pavojų.

1.13.2 Mechanikos specialistas

Profesinį išsilavinimą, žinių ir patirties turintis asmuo, kuris gali atpažinti transportuojant, montuojant, valdant, atliekant techninę priežiūrą, remontuojant ir išmontuojant kylančius pavojus.

1.13.3 Elektros įrangos specialistas

Profesinį išsilavinimą, žinių ir patirties turintis asmuo, kuris gali atpažinti dėl elektros įrangos kylančius pavojus ir moka jų išvengti.

1.14 Pašalinių technikos specialistų instruktažas

Prieš pradėdant dirbti pašaliniams technikos specialistams, operatorius juos turi supažindinti su įmonės saugos potvarkiais, galiojančiais nelaimingų atsitikimų potvarkiais ir valdančiųjų mašinų funkcijomis bei jų apsauginiais įtaisais.

1.15 Asmeninių apsauginių priemonių paruošimas

Eksploatuotojas privalo paruošti atitinkamai eksploatavimo vietai ir eksploatavimo tikslui tinkamas asmenines apsaugines priemones. Dirbant potencialiai sprogiose atmosferose būtina dėvėti ir nuo elektros statinės iškvos apsaugančius drabužius bei naudoti atitinkamus įrankius.

1.16 Transportavimas, montavimas, techninė priežiūra, klaidos, remontas, eksploataavimo pabaiga, utilizavimas

- Prieš pradėdant darbus apie jų vykdymą būtina informuoti visus šiuos darbus atliekančius asmenis. Būtina imtis atsargumo priemonių ir laikytis darbo instrukcijų.
- Transportuoti reikia tinkamomis transportavimo priemonėmis, kėlimo mechanizmais ir atitinkamais būdais.
- Esant žemai arba aukštai temperatūrai techninės priežiūros ir remonto darbams gali būti taikomi apribojimai (pvz., jei pasikeičia tepimo medžiagos takumo savybės). Todėl, jei įmanoma, remonto ir techninės priežiūros darbus reikėtų atlikti esant kambario temperatūrai.
- Prieš atlikdami darbus, gaminiui ir mašinai, į kurią bus montuojamas gaminys, nutraukite srovės tiekimą bei apsaugokite, kad jos neįjungtų pašaliniai.
- Tinkamomis priemonėmis užtikrinkite, kad dirbant būtų užblokuotos judančios, atlaisvintos dalys, ir dėl netikėtų judesių nebūtų prispaustos kūno dalys.
- Gaminio montavimo darbus atlikite tik ne judančių dalių srityje, pakankamu atstumu pasitraukę nuo šilumos ir šalčio šaltinių. Atliekant montavimo darbus negali būti pažeisti kiti mašinos agregatai ir pakenkta jų veikimui.
- Drėgnus ir slidžius paviršius nusauskite arba uždenkite.
- Tinkamomis priemonėmis uždenkite karštus arba šaltus paviršius.
- Darbus prie elektrinių komponentų leidžiama atlikti tik kvalifikuotiems elektrikams. Prireikus būtina išlaukti laiką, kol įvyks elektros iškrova. Prie elektrinių komponentų galima dirbti tik nutraukus slėgio tiekimą įrenginiui ir naudojant įtampą izoluojančius, dirbant prie elektros įrangos naudojamus įrankius.
- Elektros jungtis reikia prijungti tik pagal galiojančioje sujungimo schemeje pateiktą informaciją ir laikantis galiojančių potvarkių bei atsižvelgiant į vietoje esančias prijungimo sąlygas.
- Kabelių ir elektrinių komponentų neimkite drėgnomis arba šlapiomis rankomis.
- Negalima atjungti saugiklių. Sugedusius saugiklius visada pakeiskite to paties tipo saugikliais.
- Patikrinkite, ar gaminyje tinkamai įžemintas.
- Patikrinkite, ar apsauginis laidas prijungtas tinkamai.
- Jei reikia išgręžti angas, jas gręžkite nekritinėse, neatraminėse dalyse. Nau-dokite galimai esamas gręžtines angas. Gręždami nepažeiskite laidų ir kabelių.

- Patikrinkite, ar nėra nutrintų vietų. Atitinkamai apsaugokite dalis.
- Visi naudojami komponentai turi būti tinkami:
 - didžiausiam darbiniam slėgiui,
 - aukščiausiai / žemiausiai aplinkos temperatūrai,
 - naudojamai tepimo medžiagai,
 - reikiamai ATEX zonai,
 - naudojimo vietoje esančioms eksploataavimo / aplinkos sąlygoms.
- Nė viena dalis negali būti deformuojama dėl sąsukos, įpjauama ar lenkiama.
- Prieš pradėdami naudoti patikrinkite, ar dalys neužterštos, ir prireikus jas išvalykite.
- Prieš montuojant reikia tepimo medžiagos linijas pripildyti tepimo medžiagos. Tuomet vėliau bus paprasčiau iš įrenginio išleisti orą.
- Atkreipkite dėmesį į nurodytus srieginių jungčių priveržimo momentus. Priveržkite sukalibruotu dinamometriniu raktu.
- Dirbdami su sunkiomis dalimis naudokite tinkamus kėlimo mechanizmus.
- Išmontuotų dalių stenkitės nesupainioti ir jas surinkite tinkamai. Pažymėkite dalis.

1.17 Eksploatavimo pradžia pirmą kartą, kasdienė eksploataavimo pradžia

Įsitikinkite, kad:

- yra visi saugos įtaisai ir jie tinkamai veikia;
- visos jungtys prijungtos tinkamai;
- visos dalys įmontuotos tinkamai;
- yra visos prie gaminio pritvirtintos įspėjamosios nuorodos, jos yra lengvai įskaitomos ir nepažeistos;
- pažeistas įspėjamasis nuorodas reikia nedelsiant pakeisti, o trūkstamas – pritvirtinti arba papildyti.

1.18 Valymas

- Gaisro ir sprogdimo pavojus naudojant degias valymo priemones. Naudokite tik nedegias, naudojimo paskirčiai tinkamas valymo priemones.
- Nenaudokite agresyvių valymo priemonių.
- Nuo gaminio kruopščiai nuvalykite valymo priemonių likučius.
- Nenaudokite jokių garų srautu ir aukštu slėgiu valančių įrenginių. Gali būti pažeisti elektriniai komponentai. Atkreipkite dėmesį į siurblio IP apsaugos klasę.
- Negalima valyti įtampingųjų komponentų.
- Atitinkamai pažymėkite drėgnas sritis.

1.19 Liekamieji pavojai

Liekamasis pavojus	Galimai naudojimo laikotarpiai											Prevencija / pagalba
	A	B	C					G	H	K		
Pavojus asmenims / materialinė žala nusileidus pakeltoms dalims	A	B	C					G	H	K		Liepkite pasitraukti neįgalotiems asmenims. Asmenims draudžiama būti po pakeltomis dalimis. Dalis kelkite tinkamai kėlimo mechanizmais.
Pavojus asmenims / materialinė žala pakrypus arba nusileidus gaminiui, jei nepaisoma nurodytų priveržimo momentų		B	C					G				Atkreipkite dėmesį į nurodytus srieginių jungčių priveržimo momentus. Gaminį tvirtinkite tik prie pakankamos keliamosios galios komponentų. Jei priveržimo momentai nenurodyti, reikia priveržti 8,8 dydžio varžtams skirtu priveržimo momentu.
Pavojus asmenims / materialinė žala dėl elektros smūgio, jei būtų pažeistas jungiamasis kabelis		B	C	D	E	F	G	H				Prieš naudodami pirmą kartą, o vėliau – tam tikrais intervalais, patikrinkite, ar jungiamasis kabelis nepažeistas. Kabelio netvirtinkite prie judančių dalių ar trinties taškų. Jei to nepavyksta išvengti, naudokite apsaugos nuo sulenkimo spirales arba apsaugines linijas.
Pavojus asmenims / materialinė žala išbėgus tepimo medžiagai arba ją išpylus		B	C	D		F	G	H	K			Būkite atsargūs pildydami rezervuarą ir prijungdami bei atjungdami tepimo medžiagos tiekimo linijas. Visada naudokite nurodytiems slėgiams tinkamas hidraulinės sriegines jungtis ir linijas. Tepimo linijų netvirtinkite prie judančių dalių ar trinties taškų. Jei to nepavyksta išvengti, naudokite apsaugos nuo sulenkimo spirales arba apsaugines linijas.
<p>Naudojimo ciklai: A = transportavimas, B = montavimas, C = pirmieji eksploataavimo pradžios darbai, D = eksploataavimas, E = valymas, F = techninė priežiūra, G = triktis, remontas, H = eksploataavimo pabaiga, K = utilizavimas</p>												

Liekamasis pavojus	Galimai naudojimo laikotarpiai							Prevencija / pagalba
Rezervuaro sprogdymas pildant didelio našumo siurbliu		C	D					Stebėkite pildymo procesą ir jį baikite, kai bus pasiekta rezervuaro MAX žyma
Prisilietimas prie maišymo mentės veikiant „bandomajam režimui“, kai suremontavus neįmontuotas rezervuaras						G		Siurblių naudokite tik įmontavę rezervuarą
Aplinkos užteršimas tepimo medžiaga ir nešvariomis dalimis		C	D	F	G		K	Dalis utilizuokite pagal galiojančius įstatymų galios / eksploataavimo reikalavimus
Smarkus variklio įkaitimas Dėl blokuotės		C	D					Išjunkite siurblių, palaukite, kol dalys atvės, pašalinkite priežastį
Valdymo plokštės pažeidimas dėl elektrostatinio išlydžio keičiant sugedusią plėvelinę klaviatūrą						G		Venkite išlydžio. Naudokite nuo elektrostatinio išlydžio apsaugančius įrankius, apsauginius drabužius, naudokite žemimo juostą
Elektrinių apsauginių funkcijų nebuvimas netinkamai sumontavus valdymo plokštę						G		Sumontavę atlikite saugos patikrą pagal DIN EN 60204-1 (apie patikros atlikimą ir apimtį žr. priežiūros instrukcijoje 951-151-000.)
<p>Naudojimo ciklai: A = transportavimas, B = montavimas, C = pirmieji eksploataavimo pradžios darbai, D = eksploataavimas, E = valymas, F = techninė priežiūra, G = triktis, remontas, H = eksploataavimo pabaiga, K = utilizavimas</p>								

2. Tepimo medžiagos

2.1 Bendroji informacija

Tepimo medžiagos naudojamoms specialioms naudojimo paskirtims. Kad tepimo medžiagos galėtų atlikti savo užduotį, jos turi atitikti įvairius skirtingo lygio reikalavimus.

Svarbiausi tepimo medžiagoms keliami reikalavimai yra šie:

- dėvėjimosi ir nusidėvėjimo sumažinimas;
- apsauga nuo korozijos;
- triukšmo sumažinimas;
- apsauga nuo užteršimo ar svetimkūnių patekimo;
- aušinimas (geriausia alyvomis);
- ilga naudojimo trukmė (fizinis, cheminis stabilumas);
- ekonominiai ir ekologiniai aspektai.

2.2 Tepimo priemonių pasirinkimas

SKF tepimo medžiagas priskiria įrenginio sudedamosioms dalims. Tinkama tepimo medžiaga parenkama dar mašinos projektavimo etape, nes tai yra centrinės tepimo sistemos planavimo pagrindas.

Sprendimą dėl tepimo medžiagos dažniausiai priima mašinos gamintojas arba eksploatuotojas. Geriausia, kai jis renkasi kartu su tepimo medžiagos tiekėju, atsižvelgdamas į nurodytą reikalavimų profilį.

Jei neturite patirties renkantis tepimo medžiagas centrinei tepimo sistemai arba jos turite nedaug, susisiekite su SKF.

Jei reikia, SKF savo klientams mielai padeda pasirinkti tinkamus komponentus pasirinktai tepimo medžiagai tiekti ir suplanuoti centrinę tepimo sistemą.

Taip Jūs išvengiate prastovos laiko dėl mašinos ar įrenginio pažeidimų arba centrinės tepimo sistemos pažeidimo.

2.3 Medžiagų suderinamumas

Tepimo medžiagos turi būti suderinamos su toliau nurodytomis medžiagomis:

- plienas, pilkasis ketus, žalvaris, varis, aliuminis;
- NBR, FPM, ABS, PA, PU.

2.4 Temperatūrinės savybės

Naudojama tepimo medžiaga turi būti pritaikyta atitinkamai gaminio darbinei temperatūrai. Būtina išlaikyti tinkamą gaminio eksploatavimą užtikrinančią klampą ir esant žemai temperatūrai nurodyta klampos vertė negali būti viršyta, o esant aukštai temperatūrai – nepasiekta. Klampa nurodyta skyriuje „Techniniai duomenys“.

2.5 Tepimo medžiagos senėjimas

Po ilgesnio neveikos laiko vėl pradėjus eksploatuoti mašiną reikia patikrinti tepimo medžiagą, kad būtų nustatyta, ar dėl cheminio ar fizinio senėjimo tepimo medžiagą dar galima naudoti. Mes rekomenduojame tokią patikrą atlikti po 1 savaitės neveikos.

Jei kyla neaiškumų dėl tepimo medžiagos tinkamumo naudoti toliau, prieš pradėdant naudoti ją reikėtų pakeisti ir, jei reikia, pirmą kartą sutepti rankiniu režimu.

Gamyklos laboratorijoje galima patikrinti tepalo pumpuojamumą (pvz., „išskyrimą“) ir nustatyti, ar tinka naudoti centrinėse tepimo sistemose.

Jei kiltų papildomų klausimų dėl tepimo medžiagų, galite susisiekti su SKF. Galite pateikti užklausą dėl SKF patikrintų tepimo medžiagų.

Galima naudoti tik gaminiui leistinas naudoti tepimo medžiagas. Dėl netinkamų tepimo medžiagų gaminyje gali sugesti.



Tepimo medžiagų nemišykite. Sumaišius gali atsirasti nenumatytas poveikis pumpuojamumui ir pakenkti centrinės tepimo sistemos veikimui.



Naudojant tepimo medžiagas reikia atsižvelgti į susijusius saugos duomenų lapus ir, jei yra, į pavojaus ženklus ant pakuotės.



Kadangi gali būti naudojama daug įvairių priedų, gali būti taip, kad tam tikros tepimo medžiagos, kurios pagal gamintojo duomenų lapus atitinka reikalavimus, praktiškai gali būti nepritaikyti naudotos centrinėms tepimo sistemoms (pvz., dėl sintetinių tepimo medžiagų ir kitų medžiagų nesuderinamumo). Kad to išvengtumėte, turite visada naudoti SKF patikrintas tepimo medžiagas.

2.6 Rekomenduojamas SKF tepimo medžiagų temperatūrų diapazonas

TLMP serijai leistinos SKF tepimo medžiagos	Temperatūra	
	Žemiausia	Aukščiausia
LGHB 2	0 °C	70 °C
LGGB 2	-25 °C	50 °C
LGMT 2	-10 °C	40 °C
LGWA 2	-10 °C	50 °C
LGWM 1	-10 °C	25 °C
LGWM 2	-25 °C	70 °C
LGEV 2	10 °C	70 °C
LGHP 2	-10 °C	70 °C
LGEP 2	-10 °C	30 °C
LGEM 2	-10 °C	50 °C
LGFP 2	-10 °C	70 °C
LGFQ 2	-10 °C	70 °C

3. Apžvalga / funkcijų aprašymas

1 Rezervuaras

Rezervuare laikomos tepimo medžiagos atsargos.

2 Pildymo antgalis

Per tepimo antgalius į rezervuarą pripilama tepimo medžiagos.

3 Plėvelinė klaviatūra

Eksploatavimo ir klaidų pranešimams rodyti bei siurblių su valdikiu parametrams keisti (programuoti).

4 Siurblio korpusas

Jame yra variklis ir valdymo plokštė bei prijungimo parinktys (kištukai).

Apžvalga, 1 pav.

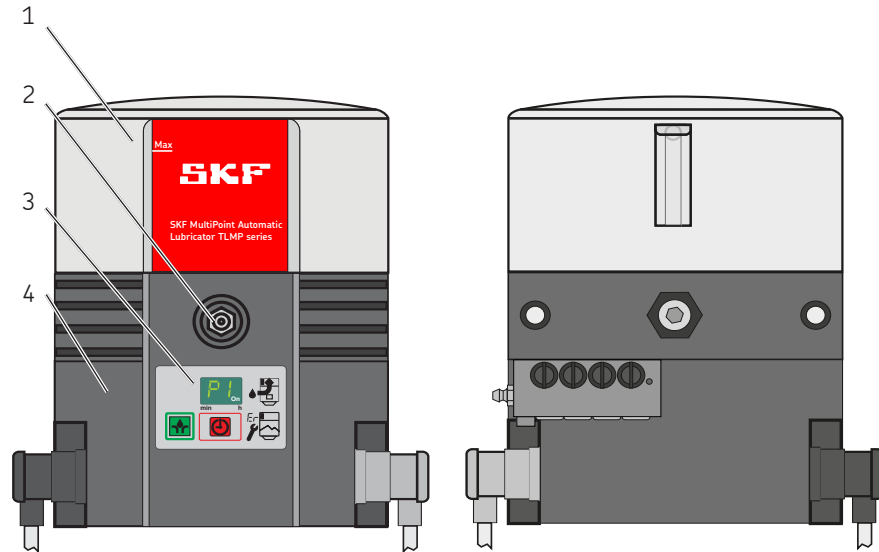

5 Maitinimo įtampos jungtis

Naudojama siurbliui prie išorinio įtampos tiekimo šaltinio prijungti.

6 Signalo laidas

Naudojamas siurbliui prie išorinio valdymo arba signalinio įtaiso prijungti.

7 Skirstytuvai

Jie naudojami tepimo medžiagai paskirstyti ir dozuoti bei siurbliui kontrolės kaiščiu ir arčio jungikliu išjungti, kai pasiekiamas nustatytas darbo ciklų skaičius.

8 Rezervuaro ventilacija

Naudojama orui iš rezervuaro išleisti, kai pilama tepimo medžiaga, arba rezervuarui ventiliuoti eksploatuojant.

13 Avarinis tepimo antgalis

Prijungtoms tepimo vietoms tiekia tepimo medžiaga, pvz., sugedus siurbliui.

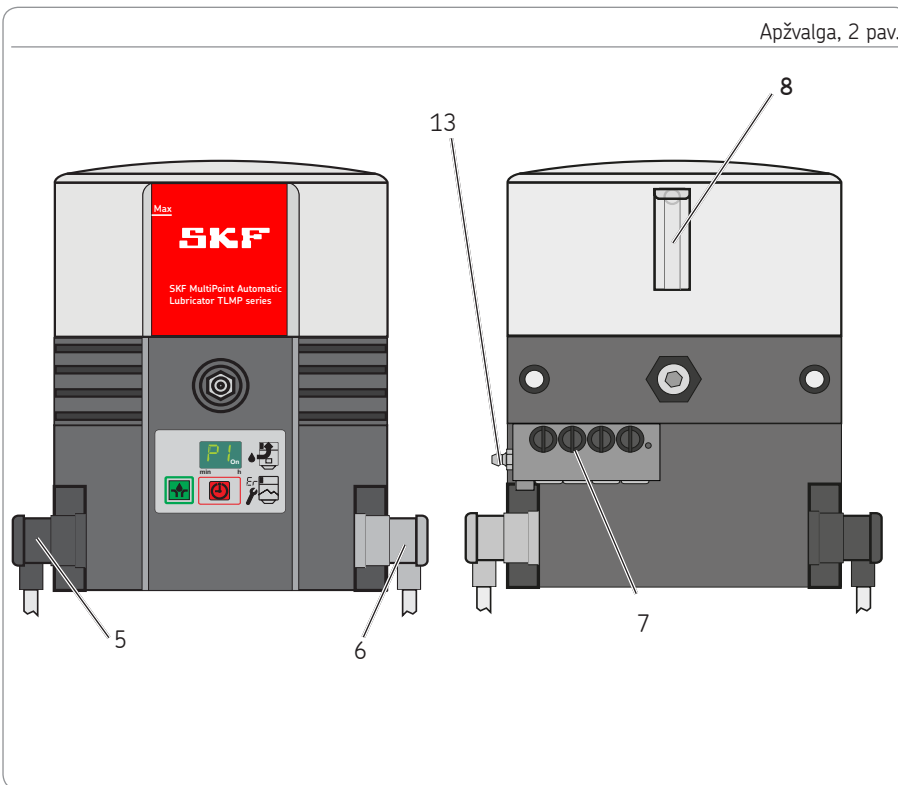

3.1 SSV skirstytuvu tiekiamo kiekio keitimas

Per vieną eigą ir vieną išleidimo angą tiekama mažd. 0,2 ccm tepimo medžiagos. Nereikalingas išleidimo angas uždarius uždaromuoju varžtu (7.2), tiekimo kiekis iš kitos, žemiau esančios atidarytos išleidimo angos toje pačioje pusėje padidinamas tokiu kiekiu, koks buvo išleidžiamas iš aukščiau esančių uždarytų išleidimo angų. Didžiausias leistinas kartu naudojamų išleidimo angų skaičius TLMP 1008 modelyje yra 4, o TLMP 1018 modelyje – 9.

Tiekimo kiekio SSV skirstytuve nustatymas, 3 pav.

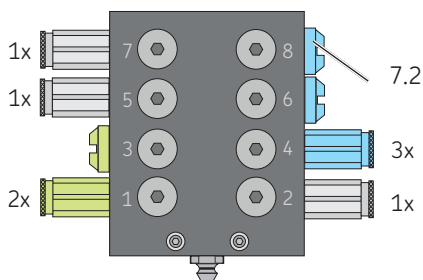

3.2 Nereikalingos tepimo medžiagos gražinimas į siurbį

Gražinimas vyksta viduje:

naudojant tiesias išleidimo angas

- uždarius 2 išleidimo angą

naudojant netiesias išleidimo angas

- uždarius 2 ir 1 išleidimo angas

Tepimo medžiagos tiekimo linija prijungiama prie didžiausiais eilės numeriais pažymėtų išleidimo angų. Mažiausiais eilės numeriais pažymėtos išleidimo angos naudojamos tepimo medžiagoms gražinti.

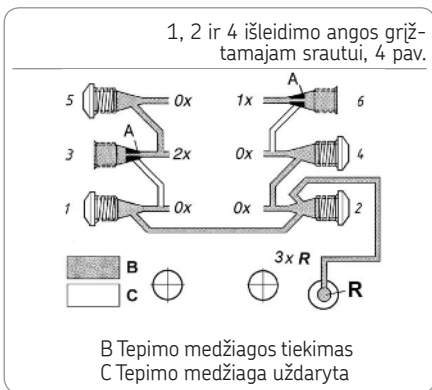

3.3 Klaviatūra

Plėvelinė klaviatūra (3) su ekranu atlieka tokias funkcijas:

- rodo eksploataavimo būsenas, klaidų kodus;
- įjungia papildomą sutepimą;
- rodo parametrus, kuriuos galima pakeisti (programavimas).

Visas funkcijas, išskyrus klaidų pranešimų rodyto, galima naudoti tik siurbliui išsijungus.

Siurblys nustatomas spaudžiant žalią nustatymo mygtuką (3.3) ir raudoną perjungimo mygtuką (3.2), o nustatymai rodomi ekrane (3.1).

Plėvelinė klaviatūra su ekranu, 5 pav.

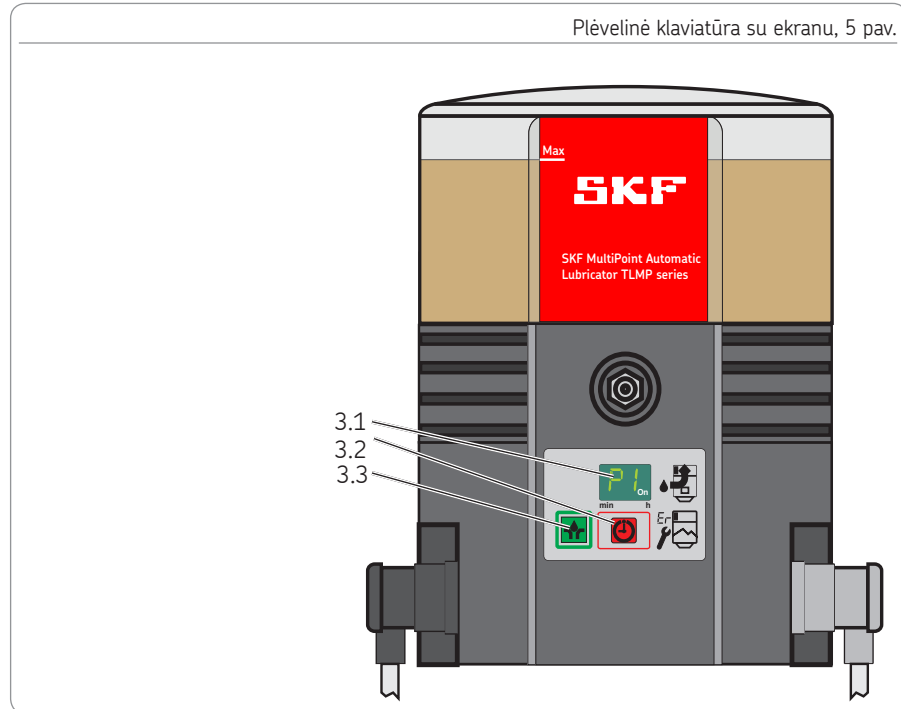

3.4 Rodmenys rodmenų režime



Parengta naudoti
Ijungtas siurblys paūzės laikas. Klaidos pranešimų nėra.

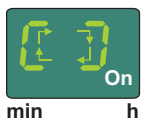

Siurblys veikia
Siurblys įjungtas. Klaidos pranešimų nėra.

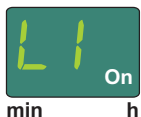

Pirminis pranešimas apie ištuštėjimą
Siurblys įjungtas. Per mažai tepimo medžiagos. Vietoje rodomo rodmenio įsijungia rodmuo „Siurblys veikia“.

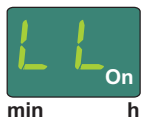

Pranešimas apie ištuštėjimą
Trūksta tepimo medžiagos. Siurblys išjungia vykstantį tepimo ciklą. Siurblys iš naujo įjungti galima tik pripildžius rezervuarą.

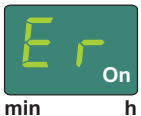

Klaidos pranešimas „Er“
Atsirado išsamiau neapibrėžta klaida.



Klaidos pranešimas „EP“
Atsirado plėvelinės klaviatūros arba ekrano klaida.

3.5 Rodmenys programavimo režime

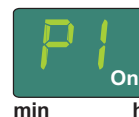

Programavimo etapas „P1“
Šiame programavimo etape nustatomos paūzės laiko valandos.

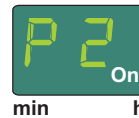

Programavimo etapas „P2“
Šiame programavimo etape nustatomos paūzės laiko minutės.



Programavimo etapas „P3“
Šiame programavimo etape nustatomas skirstytuvo eigų skaičius per vieną darbo ciklą.

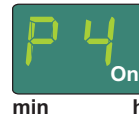

Programavimo etapas „P4“
Šiame programavimo etape nustatomas išėjimo signalo tipas.
nc = normaliai uždarytas (atjungiamasis kontaktas)
no = normaliai atidarytas (sujungiamasis kontaktas)

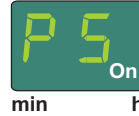

Programavimo etapas „P5“
Šiame programavimo etape nustatoma, ar klaidos pranešimas ir pranešimas apie ištuštėjimą bus išskiriami.

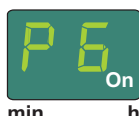

Programavimo etapas „P6“
Šiame programavimo etape nustatoma, kaip įjungus bus paleistas siurblys.
SP = paleistis ir paūzės laikas
SO = paleistis ir tepimo laikas



Programavimo pabaiga
Programavimas baigtas. Norint perimti nustatytas vertes, programavimą per 30 sekundžių reikia patvirtinti žaliu mygtuku 3.3 (žr. 13 pav.).



Atjungiamasis kontaktas
Išėjimo signalas nustatytas kaip atjungiamasis kontaktas (normaliai uždarytas). Programavimo etapas „P4“



Sujungiamasis kontaktas
Išėjimo signalas nustatytas kaip sujungiamasis kontaktas (normaliai atidarytas). Programavimo etapas „P4“



Klaida – pranešimo apie ištuštėjimą signalas
Neskirstoma į klaidą ir pranešimo apie ištuštėjimo signalą. Programavimo etapas „P5“



Išėjimo signalas užprogramuotas kaip sujungiamasis kontaktas
Periodinis pranešimas apie ištuštėjimą, funkcijų trikčių nuolatinis signalas (ON). Programavimo etapas „P5“

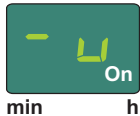

Išėjimo signalas užprogramuotas kaip atjungiamasis kontaktas
Periodinis pranešimas apie ištuštėjimą, funkcijų trikčių nuolatinis signalas (OFF). Programavimo etapas „P5“

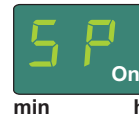

Paleisties etapas „SP“
Įjungus siurbį, pirmiausia išjungia pauzės laikas. Programavimo etapas „P6“

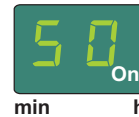

Paleisties etapas „S0“
Įjungus siurbį, pirmiausia išjungia tepimo laikas. Programavimo etapas „P6“

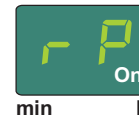

Likęs pauzės laikas
Ekrane vienas po kito rodomi 3 rodomenys, kurie keičiasi kas 2 sekundes.
1 ekrano rodmuo

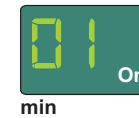

2 ekrano rodmuo
Likęs pauzės laikas rodomas valandomis.



3 ekrano rodmuo
Likęs pauzės laikas rodomas minutėmis.

Pavyzdys: 0110. Likęs pauzės laikas 1 valanda ir 10 minučių.



min h

AC

Automatiškai paleistų darbo ciklų skaičius. Skaitinė vertė 0–9999 (nuolatinė). Rodmenį sudaro 3 rodmenys, kurie ekrane keičiasi kas 2 sekundes.

1 ekrano rodmuo

2 ekrano rodmuo

Rodo verčių tūkstantąsias ir šimtąsias dalis.



min h

3 ekrano rodmuo

Rodo verčių dešimtis ir vienetus.



min h

Pavyzdys: 0625 = 625 automatiškai paleisti darbo ciklai.



min h

UC

Ranka paleistų papildomų suteptimų skaičius. Skaitinė vertė 0–9999 (nuolatinė). Rodmenį sudaro 3 rodmenys, kurie ekrane keičiasi kas 2 sekundes.

1 ekrano rodmuo

2 ekrano rodmuo

Rodo verčių tūkstantąsias ir šimtąsias dalis.



min h

3 ekrano rodmuo

Rodo verčių dešimtis ir vienetus.



min h

Pavyzdys: 0110 = 110 ranka paleistų papildomų suteptimų.

4. Techniniai duomenys

4.1 Bendrieji techniniai duomenys

Siurblio modelis	24 V DC	120 V AC, 60 Hz	230 V AC, 50 Hz
Leistina eksploatavimo temperatūra	nuo -25 °C iki 70 °C		
Darbinis slėgis	Maks. 120 bar		
Montavimo padėtis	Vertikaliai (maks. nuokrypis ±5 °)		
Tepimo vietos	Maks. 18		
Garso slėgio lygis	< 70 dB (A)		
Rezervuaro dydis	1 litras		
Pildymas	Per kūginį tepimo antgalį R 1/4		
Tuščio siurblio svoris	Mažd. 6 kg		
Tepimo medžiagos ²⁾	NLGI II ir NLGI III klasių tepalas ¹⁾		
Siurblio elemento našumas ²⁾	Mažd. 0,2 ccm (per vieną eiga)	Mažd. 1,0 ccm (per minutę)	
Skirstytuvo našumas	Mažd. 0,2 ccm (per vieną ciklą)		
Ilgiausias siurblio veikimo laikas	30 minučių		

¹⁾ NLGI III klasės tepalus galima naudoti tik esant tam tikroms naudojimo sąlygoms. Todėl dėl pumpuojamumo reikia išsiaiškinti su SKF.

²⁾ Atkreipkite dėmesį į 4.6. ir 4.7 skyriuose pateiktas nuorodas.

Temperatūra [°C]		-25 °C	-20 °C	+25 °C
24 V DC	Sūkių skaičius [rpm]	5,3–6,0	6,2–7,3	7,3–8,3
120 V AC	Sūkių skaičius [rpm]	5,9–6,9	8,3	8,5–9,0
230 V AC	Sūkių skaičius [rpm]	2,5–5, 6	6,5–6,8	6,9–7,1

Nurodytas sūkių skaičius priklauso nuo priešslėgio ir temperatūros. Galioja tokia taisyklė: kuo didesnis viršslėgis, tuo žemesnė temperatūra ir tuo mažesnis sūkių skaičius.

4.2 Elektros įtaisai

Siurblio modelis	24 V DC	120 VAC 60 Hz	230 VAC 50 Hz
Įtampos tiekimas naudojant kištuką su penkiomis skylėmis (kairėje)	Taip	Taip	Taip
Įėjimo įtampos paklaida	-20 / +30 %	±10 %	±10 %
Srovės naudojimas (daugiausia)	≤ 1 A	≤ 1 A	≤ 0,5 A
Apsaugos klasės	PELV		
Įėjimai	Neįmanoma supainioti, atsparūs trumpajam jungimui, vienodo potencialo		
Trikčių pranešimo signalų perdavimas naudojant kištuką su penkiomis skylėmis (dešinėje)	Taip	Taip	Taip
Reikalingas apsauginis ir atskyrimo įtaisas, norint atblokuoti	Taip	Taip	Taip
Komutavimo įtampa	48 VAC / DC	48 VAC / DC	48 VAC / DC
Kaištinio užrakto IP apsaugos klasė	65	65	65
Prie AC jungiama trikčių relė, skirta pranešimui apie ištuštėjimą ir klaidų pranešimams	230 VAC	230 VAC	230 VAC
Didžiausia įjungimo srovė	5 A	5 A	5 A
Prie DC jungiama trikčių relė, skirta pranešimui apie ištuštėjimą ir klaidų pranešimams	24 V DC	24 V DC	24 V DC
Didžiausia įjungimo srovė	5 A	5 A	5 A
Liekamoji pulsacija (DIN 41755)	±5 %	±5 %	±5 %

IP 67, tik naudojant kištukus su penkiomis skylėmis ir su iš anksto prijungtu kabeliu

4.3 Siurblių gamykliniai nustatymai

Programavimo etapas / vertė	Gamyklinis nustatymas	Nustatymo diapazonas
„P1“ Pauzės laikas valandomis	6 valandos	0–59 valandos
„P2“ Pauzės laikas minutėmis	0 minučių	0–59 minutės
„P3“ Skirstytuvo apsisukimai per vieną darbo ciklą	1 apsisukimas	V DC siurbliai – 1–5 apsisukimai VAC siurbliai – 1–3 apsisukimai#
„P4“ Trikčių relės signalo išėjimas	no	no (sujungiamasis kontaktas) / nc (atjungiamasis kontaktas)
P5 Pranešimo apie ištuštėjimą ir trikties pranešimo išskyrimas	--	-- (pranešimai neišskiriami) -U (išėjimo signalas kaip atjungiamasis kontaktas) -Π (išėjimo signalas kaip sujungiamasis kontaktas)
„P6“ Paleisties etapas	SP	[SP] Įjungus siurblių įsijungia pauzės laikas [SO] Įjungus siurblių įsijungia tepimo laikas
Veikimo laikas (ilgiausiai)	30 minučių	Keisti negalima
<p>Nustatomas ilgiausias pauzės laikas = 59 valandos ir 59 minutės Nustatomas trumpiausias prie VDC jungiamo siurblio pauzės laikas = 4 minutės Nustatomas trumpiausias prie VAC jungiamo siurblio pauzės laikas = 20 minučių # Kad viršijus ilgiausią veikimo laiką būtų galima išvengti siurblio trikčių, naudojant prie VAC jungiamus modelius reikia laikytis toliau nurodytų verčių: daugiausia 3 ciklai</p>		

4.4 Priveržimo momentai

Montuojant ir remontuojant siurbį reikia laikytis toliau nurodytų priveržimo momentų.

Siurblys su pagrindu, mašina arba transporto priemonė	18 Nm ± 1 Nm
Skirstytuvas su TLMP siurbliu	9 Nm ± 1 Nm
Siurblio elementas su siurblio korpusu	25 Nm ± 2 Nm
Skirstytuvo išleidimo angos srieginė jungtis	
sukama	17 Nm ± 1 Nm
kišama	12 Nm ± 1 Nm
Kontrolės kaiščio srieginė jungtis	18 Nm ± 1 Nm
Uždaromasis varžtas (išleidimo anga)	15 Nm ± 1 Nm
Uždaromasis varžtas (stūmoklis)	18 Nm ± 1 Nm
Išleidimo angos srieginės jungties gaubiamoji veržlė	
Plastikinis vamzdis	10 Nm ± 1 Nm
Plieninis vamzdis	11 Nm ± 1 Nm
Siurblio korpuso dangtis	1,6 Nm + 0,8 Nm
Rezervuaras su siurblio korpusu	7 Nm + 1 Nm

4.5 Reikiama tepimo medžiagos konsistencija, kai intervalais perduodamas pranešimas apie ištuštėjimą

Kad intervalinis pranešimas apie ištuštėjimą veiktų tinkamai, tepimo medžiagų konsistencija turi būti tokia, kaip nurodyta toliau.

NLGI klasė	Temperatūra	NLGI klasė	Temperatūra
0,5	≤ + 20 °C	1,5	≤ + 50 °C
1,0	≤ + 40 °C	2,0	≤ + 70 °C

* Didžiausia leistina siurblio darbinė temperatūra



NLGI klasės ≤ 0 tepalams intervalinis pranešimas apie ištuštėjimą netinka.

4.6 Naudingoji rezervuaro talpa

Naudingoji rezervuaro talpa iš esmės priklauso nuo konsistencijos (NLGI klasė) ir naudojamos tepimo medžiagos naudojimo temperatūros. Esant didelei konsistencijai ir žemai temperatūrai, prie rezervuaro / siurblio vidinių paviršių dažnai prilimpa daugiau tepimo medžiagos, todėl šis tepimo medžiagos kiekis nebegali būti perpumpuojamas.

Naudingoji rezervuaro talpa
1 litro rezervuaras su pranešimu apie ištuštėjimą (XL)

Pakankamai didelės konsistencijos tepimo medžiagos ⁴⁾ mažd. nuo 0,5 iki 0,8 litro

Pakankamai mažos konsistencijos tepimo medžiagos ⁵⁾ mažd. nuo 0,6 iki 0,9 litro

⁴⁾ NLGI-2 tepimo medžiagų konsistencija esant +20 °C iki didžiausios leistinos tepimo medžiagos konsistencijos.

⁵⁾ NLGI-000 tepimo medžiagos konsistencija esant +70 °C iki NLGI-1,5 tepimo medžiagų konsistencijos esant +20 °C.

4.7 Tepimo medžiagos poreikis pirmą kartą pripildant tuščią siurblių

Norint pripildyti tuščią pristatytą siurblių iki rezervuaro MAX žymos, reikia toliau nurodyto tepimo medžiagos kiekio.

Rezervuaro dydis	Kiekis	Palyginti mažos konsistencijos tepimo medžiagas naudojant siurbliuose, kurie smarkiai vibruoja ar pakrypsta (pvz., statybos ar žemės ūkio mašinose), atstumas iki rezervuaro MAX žymos turi būti mažd. 25 mm. Tuomet į rezervuaro ventiliaciją nepateks tepimo medžiagos. Esant labai didelei vibracijai atstumo vertė turi būti dar didesnė, o esant mažai vibracijai, vertę galima sumažinti. Pripildymo aukščio pakeitimas 10 mm atitinka mažd. 0,2 litro tūrį.
1 litras	1,75 litro ± 0,15	

5. Tiekimas, gražinimas ir laikymas

5.1 Tiekiamas komplektas

Gavus siuntą reikia pagal važtaraštį patikrinti, ar nebuvo padaryta žalos, ir ar pristatytos visos dalys. Apie transportuojant padarytus pažeidimus būtina nedelsiant pranešti vežėjui.

Pakuotę reikia saugoti, kol bus išsiaiškinti galimai kilę nesusipratimai. Transportuojant viduje reikia užtikrinti saugų naudojimą.

5.2 Gražinimas

Prieš gražinant reikia visas dalis išvalyti ir tinkamai supakuoti (t. y. laikantis gavėjo šalyje galiojančių potvarkių).

Gaminį reikia saugoti nuo mechaninio poveikio, pvz., smūgių. Nėra jokių apribojimų dėl transportavimo sausumos, oro ar jūrų transportu.

Gražinamo gaminio pakuotę reikia paženklinti nurodytais ženklais.



5.3 Laikymas



Prieš naudodami gaminius patikrinkite, ar laikant jiems nebuvo padaryta žalos. Tai ypač taikoma dalims iš plastiko ir kaučiuko (trūkinėjimas) bei tepimo medžiaga pripildytiems komponentams (senėjimas).

SKF gaminiams galioja toliau nurodytos laikymo sąlygos:

- leistinas laikymo temperatūros diapazonas atitinka darbinės temperatūros diapazoną (žr. techninius duomenis);
- sausi, nedulkėti ir uždari statiniai, kuriuose nėra vibracijos;
- laikymo vietoje negali būti koroziją sukeliančių, agresyvių medžiagų (pvz., UV spindulių, ozono);
- būtina saugoti nuo kenkėjų ir gyvūnų;
- reikia laikyti originalioje gaminio pakuotėje;

- reikia apsaugoti nuo šalia esančių šilumos ir šalčio šaltinių;
- esant dideliems temperatūros svyravimams arba dideliam oro drėgnumui reikia imtis tinkamų priemonių (pvz., įjungti šildymą), kad nesusikauptų kondensato.

6. Montavimas

6.1 Bendroji informacija

Instrukcijoje nurodytus gaminius montuoti, valdyti, remontuoti ir techninę priežiūrą atlikti leidžiama tik kvalifikuotam personalui.

Kvalifikuotas personalas yra asmenys, kuriuos galutinio gaminio, į kurį bus montuojamas aprašytas gaminys, eksploatuotojas išmokė, įgaliojo ir instruktavo.

Šie asmenys yra įgiję išsilavinimą, turi patirties ir yra instruktuoti, todėl yra susipažinę su galiojančiais standartais, nuostatomis, nelaimingų atsitikimų prevencijos taisyklėmis ir eksploatavimo sąlygomis. Jie turi teisę atlikti reikiamus darbus bei atpažinti tai atliekant galimai kylančius pavojus ir jų išvengti.

Prieš montuojant gaminį reikia išimti jį iš pakuotės ir pašalinti galimai esančius transportavimo fiksatorius.

Pakuotę reikia saugoti, kol bus išsiaiškinti galimai kilę nesusipratimai.

NUORODA



Atkreipkite dėmesį į techninius duomenis (žr. 4 skyrių).

6.2 Primontuojamosios dalys

Gaminį reikia montuoti nuo drėgmės ir vibracijos apsaugotoje ir lengvai pasiekiamoje vietoje, kad būtų lengva atlikti visu kitus įrengimo darbus. Duomenys apie didžiausią leistiną aplinkos temperatūrą nurodyti techniniuose duomenyse.

Montuojant, o ypač gręžiant, būtina reikia atkreipti dėmesį į toliau pateiktus punktus:

- montuojant negalima pažeisti kitų agregatų;
- gaminio negalima montuoti judančių dalių veikimo srityje;
- gaminį reikia montuoti pakankamai dideliu atstumu nuo šilumos ir šalčio šaltinių;
- būtina laikytis saugių atstumus bei įstatymų galios montavimo ir nelaimingų atsitikimų prevencijos taisyklių.

		ATSARGIAI
	<p>Elektros smūgis Prieš pradėdami dirbti prie siurblio elektrinių dalių atjunkite gaminį nuo elektros tinklo. Prie 24 V DC jungiamą siurblį galima prijungti tik naudojant saugų galvaninį atskyrimo įtaisą (PELV).</p>	

6.3 Mažiausieji montavimo matmenys

Kad liktų pakankamai vietos techninės priežiūros darbams arba laisvos vietos galimam gaminio išmontavimui, prie nurodytų matmenų abiem kryptimis reikia numatyti mažiausiai 50 mm papildomos laisvos vietos.

Mažiausieji matmenys, 6 pav.

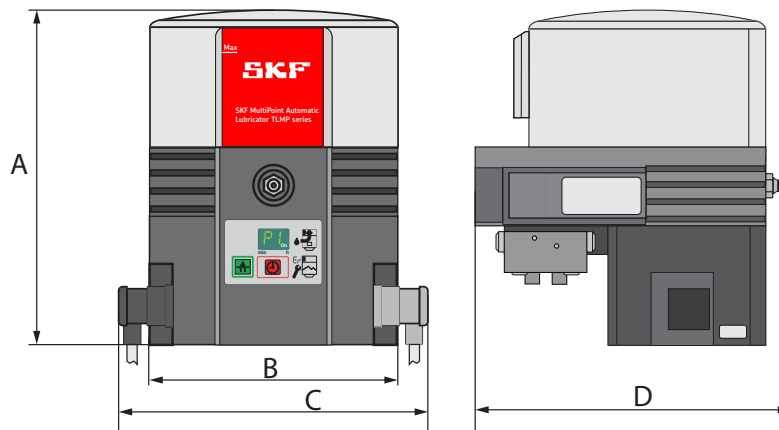

6.4 Prijungimo matmenys

Siurblys tvirtinamas prie dviejų išgręžtų montavimo angų. Pritvirtinama pristatyta me komplekte esančiomis tvirtinimo medžiagomis.

2 M8 varžtai

2 M8 veržlės (savisriegės)

2 poveržlės

Priveržimo momentas = 18 Nm

Prijungimo matmenys, 7 pav.

Prijungimo matmenys

E = atstumas tarp skylių 146 mm

F = aukštis 110 mm

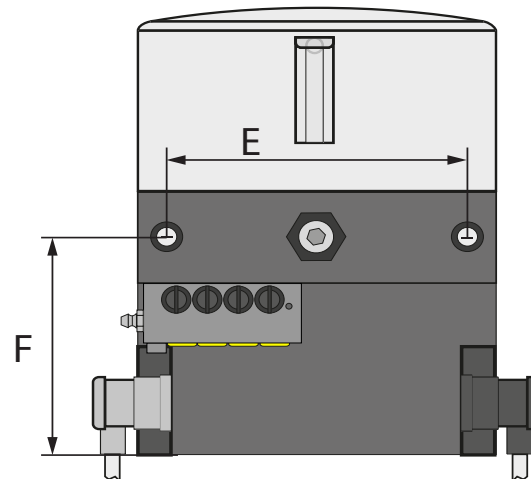

6.5 Elektros jungtis

Elektros jungtis reikia prijungti taip, kad gaminiui nebūtų perduotos jokios tempimo jėgos (prijungimas be įtempties). Norėdami prijungti elektros jungtį, atlikite tokius veiksmus:

Kištukas su penkiomis skylėmis

- Kištuką su penkiomis skylėmis be kabelio sukonfigūruokite tinkamam kabeliui. Kabelio prijungimo duomenys nurodyti kištuko su penkiomis skylėmis sujungimo schemoje arba atitinkamoje šios instrukcijos sujungimo schemoje (žr. 12 skyrių).
- Nuo siurblio elektrinių jungčių nuimkite apsauginius gaubtelius.

- Kištuką su sandarikliu prijunkite prie jungties ir prisukite varžtu.

NUORODA

Atkreipkite dėmesį į elektrinius parametrus (žr. 4 skyrių).

6.6 Siurblių pripildymas pirmą kartą

Norėdami pripildyti pirmą kartą, atlikite toliau nurodytus veiksmus.

- Po siurblių padėkite indą, į kurį subėgs ištekanti tepimo medžiaga.
- Iš skirstytuvo išleidimo angų išsukite geltonus transportavimo fiksatorius (7.1).
- Nereikalingas skirstytuvo išleidimo angas uždarykite uždaromaisiais varžtais.
- Prie pildymo antgalio (2) prijunkite tepimo švirkšto arba perpumpavimo siurblio pripildymo jungtį.
- Į rezervuarą iki MAX žymos (19 pav.) pripilkite tepimo medžiagos. Apie tai skaitykite 4.8 skyriuje.
- Paleiskite siurblį paspausdami mygtuką (3.1) ir leiskite veikti, kol iš atidarytų skirstytuvo išleidimo angų pradės tekėti tepimo medžiaga.
- Išjunkite siurblį.
- Iš anksto pripildytas tepimo medžiagos linijas primontuokite prie atidarytų skirstytuvo išleidimo angų ir paskui prijunkite prie tepimo vietų.

- Paimkite tepimo medžiagos surinkimo talpyklą ir išbėgusią tepimo medžiagą utilizuokite nekenkdam aplinkai.

Dabar siurblys paruoštas eksploatuoti pagal gamyklinius nustatymus arba parametrai gali būti pritaikyti (užprogramuojant).

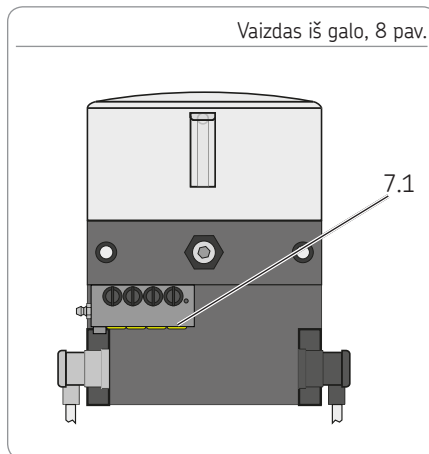

6.7 Programavimas

TLMP 1008 siurblius reikia programuoti, kaip nurodyta toliau pavaizduotoje programavimo schemoje.

Norėdami perjungti programavimo etapą „P1“, kartu mažd. 4 sekundes spauskite mygtuką 3.2 ir mygtuką 3.3. Juos atleidus bus parodyta nustatyta vertė. Šio programavimo etapo vertę pakeiskite paspausdami mygtuką 3.3.

Pakeistą vertę perimkite mygtuką 3.2 paspausdami per 30 sekundžių, kitaip vertė nebus išsaugota.

Paskui pereinama prie tolesnio programavimo etapo „P2“. Patvirtinus paskutinįjį programavimo etapą „P6“ programavimas yra baigtas.

Programavimo etapai

„P1“ Pauzės laiko nustatymas valandomis

„P2“ Pauzės laiko nustatymas minutėmis

„P3“ Skirstytuvo apsisukimų nustatymas

„P4“ Kontrolės relės išėjimo signalo nustatymas

„P5“ Klaidos ir pranešimo apie ištuštėjimą signalo išskyrimo nustatymas

„P6“ Paleisties etapo nustatymas

A = programavimo etapas

B = galima vertė

C = vertės keitimas paspaudžiant mygtuką

D = galima nauja vertė

E = pakeistos vertės perėmimas per 30 sekundžių paspaudus mygtuką 3.2 ir perėjimas prie tolesnio programavimo etapo. Programavimo vertės perėmimas / užbaigimas po paskutiniojo programavimo etapo paspaudus mygtuką 3.3.

Nuorodos dėl programavimo

Nustatoma tik viena kryptimi (+)

Greitoji eiga nuolat spaudžiant mygtuką 3.3.

Programavimo schema, 10 pav.

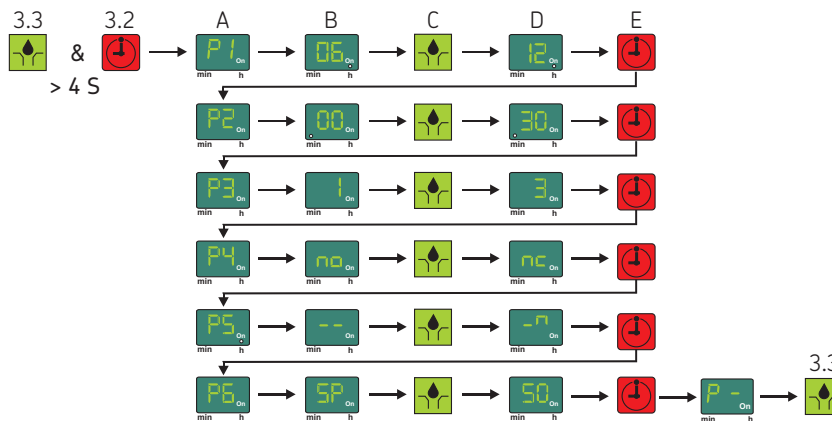

7. Eksploatavimo pradžia

7.1 Bendroji informacija

Visiškai sukomplektuotas ir tinkamai sumontuotas TLMP siurblys pradedamas eksploatuoti įjungiant mašinos kontaktą arba valdymo jungiklį. Jei įjungus ekrane parodoma „EP“, „Er“, atsirado triktis.

NUORODA

Jei per vieną minutę nuo įjungimo nutrūks ta maitinimo įtampas tiekimas, įjungus iš naujo pauzės laikas pradedamas skaičiuoti iš naujo.

Jei maitinimo įtampas tiekimas nutrūksta praėjus vienai minūtei nuo įjungimo, įjungus iš naujo pauzės laikas skaičiuojamas nuo tos vietos, ties kuria jis buvo nutrauktas.

7.2 Papildomo sutepimo paleidimas

Norėdami paleisti papildomą sutepimą, atlikite toliau nurodytus veiksmus.

- Mygtuką 3.3 spauskite bent 2 sekundes.
- Siurblys pradeda veikti. Kartu iš naujo nustatomas jau pasibaigęs pauzės laikas.
- Ekrane parodomas simbolis „Siurblys veikia“.

NUORODA

Papildomo sutepimo veikimo trukmė atitinka nustatytą skirstytuvo apsisukimų per vieną darbo ciklą skaičių.

Papildomo sutepimo paleidimas, 11 pav.

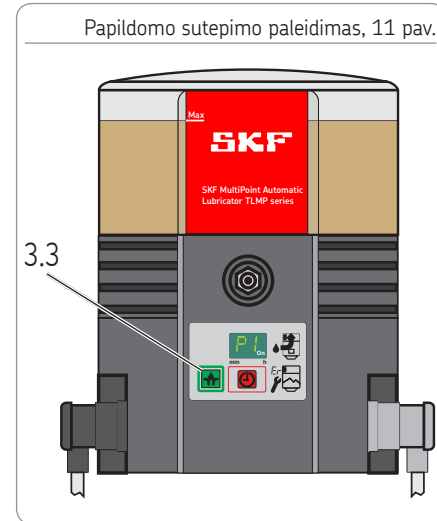

8. Eksploatavimas, eksploatavimo pabaiga ir utilizavimas

8.1 Bendroji informacija

Tinkamai prijungus elektros jungtį ir pripylus tepimo medžiagą siurblys yra parengtas naudoti.

Eksploatavimo pradžios ir pabaigos darbai atliekami įjungiant ir išjungiant valdančiąją mašiną arba transporto priemonę.

DĖMESIO

Siurblio pažeidimas

Pildydami įsitikinkite, kad į rezervuarą nepateks jokių nešvarumų.

Rezervuaro perpildymas

Atkreipkite dėmesį, kad pakilus temperatūrai tepimo medžiaga plečiasi.

8.2 Rezervuaro pripildymas eksploatuojant

Pripildymas per tepimo antgalį

- Pildymo jungtį prijunkite prie pildymo antgalio (5) ir rezervuarą pripildykite beveik iki MAX žymos. Apie tai skaitykite 4.8 skyriuje.

8.3 Laikinasis eksploatavimo nutraukimas

Eksploatavimas laikinai nutraukiamas atjungus nuo elektros tiekimo šaltinio.

8.4 Eksploatavimo pabaiga ir utilizavimas

Norint galutinai nutraukti eksploatavimą, reikia laikytis įstatymų galios potvarkių dėl utilizavimo. Gaminį galite gražinti utilizuoti ir gamintojui, jei padengsite atsirandančias išlaidas. Informacija apie konstrukcinių dalių perdirbamumą yra pateikta.

Utilizavimas, 12 pav.



9. Techninė priežiūra, valymas ir remontas

9.1 Bendroji informacija

Mes neprisiimame atsakomybės už žalą, kuri padaroma netinkamai atliekant techninę priežiūrą, remontuojant ar valant.

9.2 Techninė priežiūra

- Nėra dalių, kurių techninę priežiūrą turėtų atlikti klientas.

9.3 Valymas

- Kruopščiai nuvalykite visus išorinius paviršius. Nenaudokite agresyvių valymo priemonių. Vidų reikia valyti tik netyčia panaudojus užterštas tepimo medžiagas.

9.4 Plėvelinės klaviatūros veikimas

Norėdami prijungti plėvelinę klaviatūrą, atliktė toliau nurodytus veiksmus.

- Atjunkite siurbį nuo elektros tinklo.
- Atlaisvinkite kištuko (A1) srieginę jungtį (5.1) ir ištraukite kištuką.
- Iš siurblio korpuso dangtį išsukite keturis varžtus (11) ir atsargiai jį nuimkite traukdami žemyn.

- Valdymo plokštę (10) iš apačios į viršų atsargiai kelkite iš dangtyje esančio laikiklio, kol pasieksite mėlyną valdymo plokštės kištuką (10.1).
- Iš valdymo plokštės ištraukite mėlyną kištuką.
- Atsargiai nuo korpuso atlaisvinkite priklijuotą plėvelinę klaviatūrą ir pašalinkite kartu su jungiamuoju kabeliu.
- Naujos plėvelinės klaviatūros jungiamąjį kabelį iš priekio perkiškite per korpuso plėvelinei klaviatūrai skirtą angą ir prijunkite prie atitinkamos valdymo plokštės jungties. Patikrinkite, kad kištukas būtų prijungtas tinkama kryptimi.
- Valdymo plokštę atsargiai įstatykite į laikiklį.
- Prie korpuso priklijuokite naują plėvelinę klaviatūrą.
- Siurblio korpuso dangtį prisukite keturiais naujais varžtais (11) su mikrokapsulėmis.

Priveržimo momentas = 1,6 Nm + 0,8 Nm.

- Kad galėtumėte siurbį prijungti prie elektros tinklo, vėl prijunkite kištuką A1.

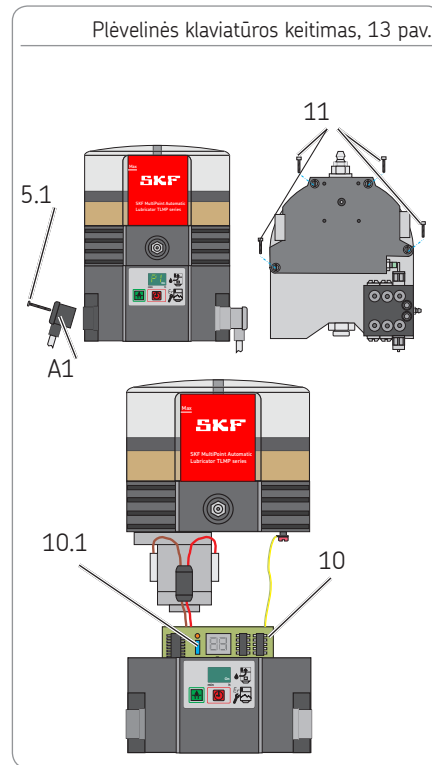

10. Triktis, priežastis ir šalinimo būdas

Trikčių pranešimai

Ekране rodomi pranešimai apie klaidas	Reikšmė	Šalinimo būdas
Klaidos pranešimas „Ll“	<ul style="list-style-type: none"> ○ Pirminis įspėjimas apie ištuštėjimą. Liko per mažai tepimo medžiagos. Vietoje rodomo rodmenis įsijungia rodmuo „Siurblys veikia“. 	<ul style="list-style-type: none"> ○ Pripildykite rezervuarą.
Klaidos pranešimas „LL“	<ul style="list-style-type: none"> ○ Pranešimas apie ištuštėjimą. Neliko tepimo medžiagos. Siurblys dar baigia vykstantį tepimo ciklą. Iš naujo įjungti galima tik pripildžius rezervuarą. 	<ul style="list-style-type: none"> ○ Pripildykite rezervuarą.
Klaidos pranešimas „EP“	<ul style="list-style-type: none"> ○ Plėvelinės klaviatūros klaida arba ○ ekrano klaida 	<ul style="list-style-type: none"> ○ Pakeiskite plėvelinę klaviatūrą ○ Pakeiskite valdymo plokštę
Klaidos pranešimas „Er“	<ul style="list-style-type: none"> ○ Atsirado išsamiau neapibrėžta klaida. 	<ul style="list-style-type: none"> ○ Pakeiskite valdymo plokštę, gali prireikti pakeisti visą siurbli

Jei klaidos rasti ir jos pašalinti neįmanoma, susisiekite su mūsų klientų aptarnavimo tarnyba.

Siurblių mechaninės triktys

Triktis	Galima priežastis / klaidos atpažįstamumas	Šalinimo būdas
Tepimo medžiagoje / tepimo sistemoje yra oro	<ul style="list-style-type: none"> ○ Apžiūrėkite, ar tepimo medžiagoje nėra oro pūslelių 	<ul style="list-style-type: none"> ○ Iš tepimo medžiagos išleiskite orą (prir. kelis kartus paleiskite papildomą sutepimą)
Užsikimšo rezervuaro ventilacija	<ul style="list-style-type: none"> ○ Apžiūrėkite, ar rezervuaro ventilacijoje nėra tepimo medžiagos 	<ul style="list-style-type: none"> ○ Iš rezervuaro ventilacijos išvalykite tepimo medžiagą
Užsikimšo siurblio elemento siurbimo anga	<ul style="list-style-type: none"> ○ Išmontavę siurblio elementą 	<ul style="list-style-type: none"> ○ Išmontuokite ir išvalykite siurblio elementą
Nusidėvėjo siurblio elemento stūmokliai Sugedo siurblio elemente esantis atbulinis vožtuvas	<ul style="list-style-type: none"> ○ Susidaro per mažas slėgis 	<ul style="list-style-type: none"> ○ Pakeiskite siurblio elementą
Sugedo slėgio ribojimo vožtuvas Blokuojama tepimo vieta arba SSV skirstytuvus	<ul style="list-style-type: none"> ○ Iš slėgio ribojimo vožtuvo išteka tepimo medžiagos 	<ul style="list-style-type: none"> ○ Pakeiskite slėgio ribojimo vožtuvą. Patikrinkite tepimo vietą ir SSV skirstytuvą, prireikus pašalinkite triktį

Jei klaidos rasti ir jos pašalinti neįmanoma, susisiekite su mūsų klientų aptarnavimo tarnyba.

Siurblių mechaninės triktys

Triktis	Galima priežastis / klaidos atpažįstamumas	Šalinimo būdas
Tepimo medžiagos kiekis vienoje arba keliuose tepimo vietose neatitinka projekte nurodytų verčių	<ul style="list-style-type: none"> ○ Neteisingai nustatytas pauzės laikas arba skirstytuvo apsisukimų skaičius. ○ Neteisingai susietos SSV skirstytuvo išleidimo angos 	<ul style="list-style-type: none"> ○ Patikrinkite ir pakoreguokite pauzės laiko ir skirstytuvo apsisukimų nustatymą ○ Patikrinkite, kaip susietos išleidimo angos, ir prireikus pakoreguokite
Siurblys veikia nuolat / siurblys neišsijungia	<ul style="list-style-type: none"> ○ Skirstytuve esantis kontrolės kaištis juda ne arčio jungiklio suveikimo atstumu arba kontrolės kaištis yra ne centre prieš arčio jungiklį 	<ul style="list-style-type: none"> ○ Patikrinkite kontrolės kaiščio padėtį ir atstumą (atstumas < 0,5 mm), prireikus pakoreguokite

Jei klaidos rasti ir jos pašalinti neįmanoma, susisiekite su mūsų klientų aptarnavimo tarnyba.

Elektros įrangos triktys

Triktis	Galima priežastis / klaidos atpažįstamumas	Šalinimo būdas
Nutrūko įtampos tiekimas siurbliui	<ul style="list-style-type: none"> ○ Atpažįstama pagal tai, kad išsijungia siurblio ekranas. Klaida valdančiojoje mašinoje / transporto priemonėje. ○ Sugedo išorinis saugiklis ○ Prie siurblio netinkamai prijungtas įtampos tiekimo kištukas (A1) 	<ul style="list-style-type: none"> ○ Žr. valdančiosios mašinos / transporto priemonės dokumentaciją ○ Patikrinkite ir prireikus pakeiskite išorinį saugiklį ○ Patikrinkite, ar kištukas (A1) tvirtai prijungtas, prireikus prijunkite tvirtiau
Nutrūko įtampos tiekimas iš valdymo plokštės varikliui	<ul style="list-style-type: none"> ○ Išjungtas siurblio ekranas 	<ul style="list-style-type: none"> ○ Patikrinkite įtampos tiekimą iš valdymo plokštės varikliui ir prireikus pakoreguokite
Variklis neveikia, nors segmento rodmuo sukasi	<ul style="list-style-type: none"> ○ Netinkamai prijungtas variklis 	<ul style="list-style-type: none"> ○ Patikrinkite variklio prijungimą pagal atitinkamą sujungimo schemą.
Sugedo variklis.	<ul style="list-style-type: none"> ○ Paleidus papildomą sutepimą siurblys neveikia, nors įtampa tiekama iš išorės ir iš valdymo plokštės 	<ul style="list-style-type: none"> ○ Pakeiskite filtrą.

Jei klaidos rasti ir jos pašalinti neįmanoma, susisiekite su mūsų klientų aptarnavimo tarnyba.

11. Atsarginės dalys

Atsarginės dalys tiekiamos kaip pakaitinės dalys vietoje tokios pat konstrukcijos sugedusių dalių. Esamus siurblius (išskyrus dozavimo varžtus) modifikuoti draudžiama.

11.1 SSV skirstytuvas

Pavadinimas	Vnt.	Registracijos numeris
SSV skirstytuvas 8 K Montavimas gale (su kontrolė kaištis)	1	TLMP 1-D8
SSV skirstytuvas 18 K Montavimas gale (su kontrolė kaištis)	1	TLMP 1-D18

11.2 Sandariklių rinkinys

Pavadinimas	Vnt.	Registracijos numeris
Sandariklių rinkinys		TLMP 1-S

11.3 Porolono filtras

Pavadinimas	Vnt.	Registracijos numeris
Porolono filtras	1	TLMP 1-F

11.4 Vamzdynai ir jungtys

Pavadinimas	Vnt.	Registracijos numeris
20 metrų vamzdynas	1	TLMP 1-T
Prijungimo rinkinys (20 metrų vamzdynas, 7 uždaramieji kamščiai, 8 vamzdžių srieginės jungtys, 8 tepimo vietų išleidimo angos)	1	TLMP 1-TC

11.5 Klaviatūra

Pavadinimas	Vnt.	Registracijos numeris
Lipni plėvelinė klaviatūra	1	TLMP 1-K

11.6 Siurblio elementas

Pavadinimas	Vnt.	Registracijos numeris
Siurblio elementas D6	1	TLMP 1-P

11.7 Adapteris M 22 x 1,5

Pavadinimas	Vnt.	Registracijos numeris
Adapteris M 22 x 1,5	1	TLMP 1-A

11.1 pav.



11.2 pav.

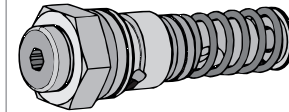

11.3 pav.

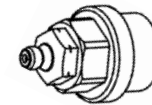

11.8 Indai

Pavadinimas	Vnt.	Registracijos numeris
Permatomas 1 litro rezervuaras su sandarikliu ir lipdukais	1	TLMP 1-R

11.9 Korpuso dangčių keitimo rinkinys

Pavadinimas	Vnt.	Registracijos numeris
Korpuso dangčių keitimo rinkinys	1	TLMP 1-H

Keitimo rinkinyje yra: korpuso dangtis su membrana, plėvelinė klaviatūra, korpuso sandariklis, tiekimo linijos kištukas su apsauginiu gaubteliu, reikiamas korpuso varžtų su mikrokapsulėmis skaičius ir reikiami lipdukai.

11.4 pav.



11.5 pav.

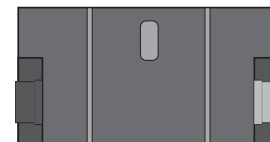

11.10 Varikliai, V DC

Pavadinimas	Vnt.	Registracijos numeris
Siurblio variklis, 24 V DC	1	TLMP 1-M24

11.11 Variklio jungtis, V DC

Pavadinimas	Vnt.	Registracijos numeris
Variklio jungtis, V DC	1	TLMP 1-W

11.12 Elektros jungtys

Pavadinimas	Vnt.	Registracijos numeris
Kištuvo su penkiomis skylėmis prijungimo lizdas (juodas), su 10 m kabeliu	1	TLMP 1-S

11.13 Valdymo plokštės keitimo rinkinys

	Įtampa	Jungė	Vnt.	Registracijos numeris	
	120	VAC	NE	1	TLMP 1-C120
	230	VAC	NE	1	TLMP 1-C230
	24	V DC	NE	1	TLMP 1-C24

Keitimo rinkinyje yra: valdymo plokštė, korpuso sandariklis, atitinkamas korpuso varžtų su mikrokapsulėmis skaičius ir valdymo plokštės keitimo priežiūros instrukcija.

11.6 pav.

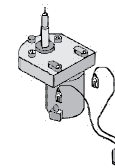

11.7 pav.



11.8 pav.

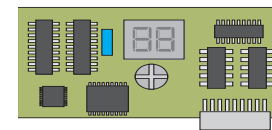

12. Sujungimo schemas

12.1 Paaikkinimas

Kabelio spalvos pagal IEC 60757							
Trumpinys	Spalva	Trumpinys	Spalva	Trumpinys	Spalva	Trumpinys	Spalva
BK	Juoda	GN	Žalia	WH	Balta	PK	Rožinė
BN	Ruda	YE	Geltona	OG	Oranžinė	TQ	Turkio
BU	Mėlyna	RD	Raudona	VT	Violetinė		

Konstrukcinės dalys			
Trumpinys	Reikšmė	Trumpinys	Reikšmė
X1	Jungties A1 kištukas	LL	Pranešimas apie ištuštėjimą
X2	Jungties A2 kištukas	LLV	Pranešimas apie ištuštėjimą su pirminiu įspėjimu
X6	Pranešimo apie ištuštėjimo jungties kištukas	PCB	Valdymo plokštė
X9	Kištukas išoriniam SSV skirstytuvui prijungti	mP	Mikroprocesorinis valdiklis
CS	Ciklų jungiklis	mKP	Ekrano rodmuo
L	Trikčių šalinimo drošelis	MC	Mašinos kontaktas
FE	Feritinė šerdis	IS	Valdymo jungiklis / degimas
PE	Apsauginis laidas	M	Variklis
F1 F2	Išorinis saugiklis		

12.2 Prijungimo kištuko gyslų priskirtis

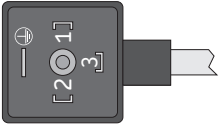
A1 / X1 jungties gyslų priskirtis			
1	2	3	PE
kontaktas	kontaktas	kontaktas	
Y	Y	Y	Y
RD	BN	BK	GN/YE
Kištukas su penkiomis skylėmis EN 175301-803 / DIN 43650/A			
			

12.3 24 V DC sujungimo schema, su kištuku su penkiomis skylėmis

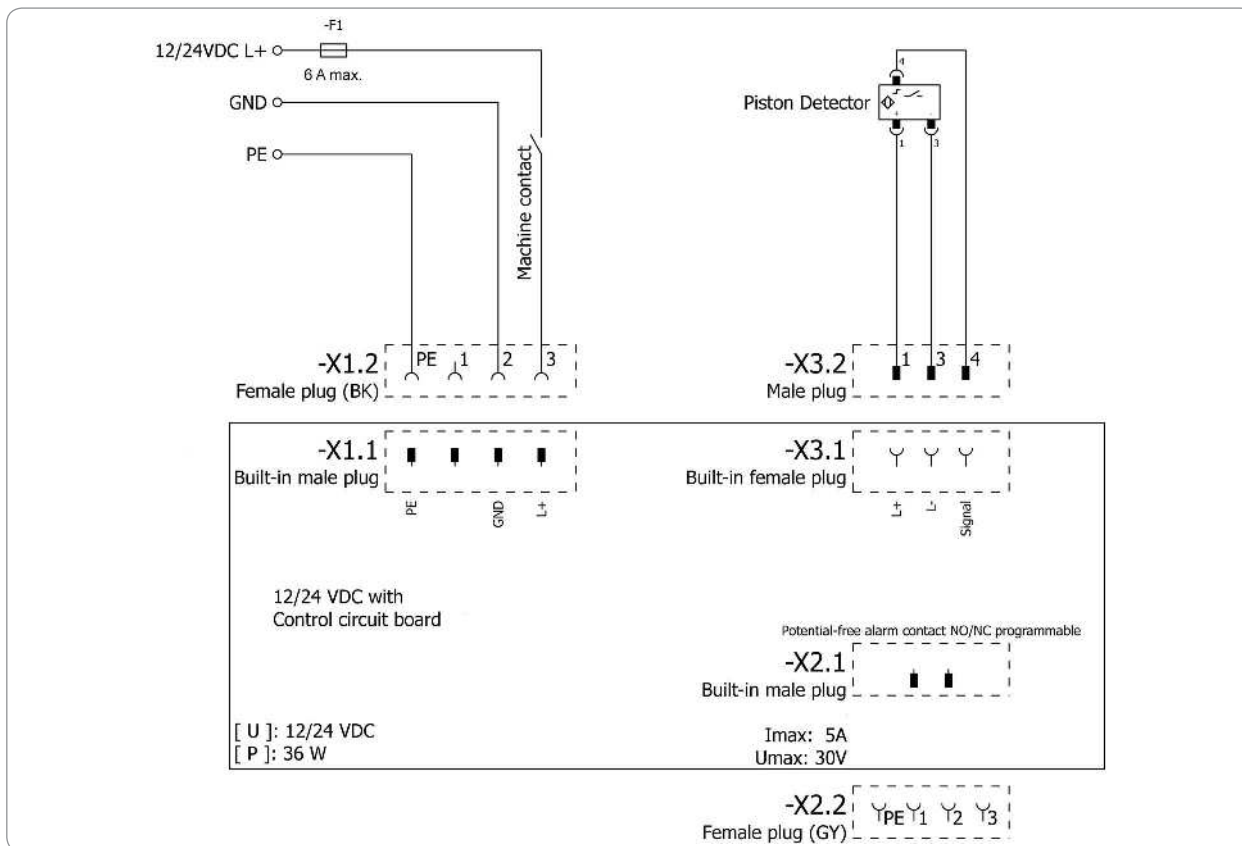

12.4 120 V DC sujungimo schema, su kištuku su penkiomis skylėmis

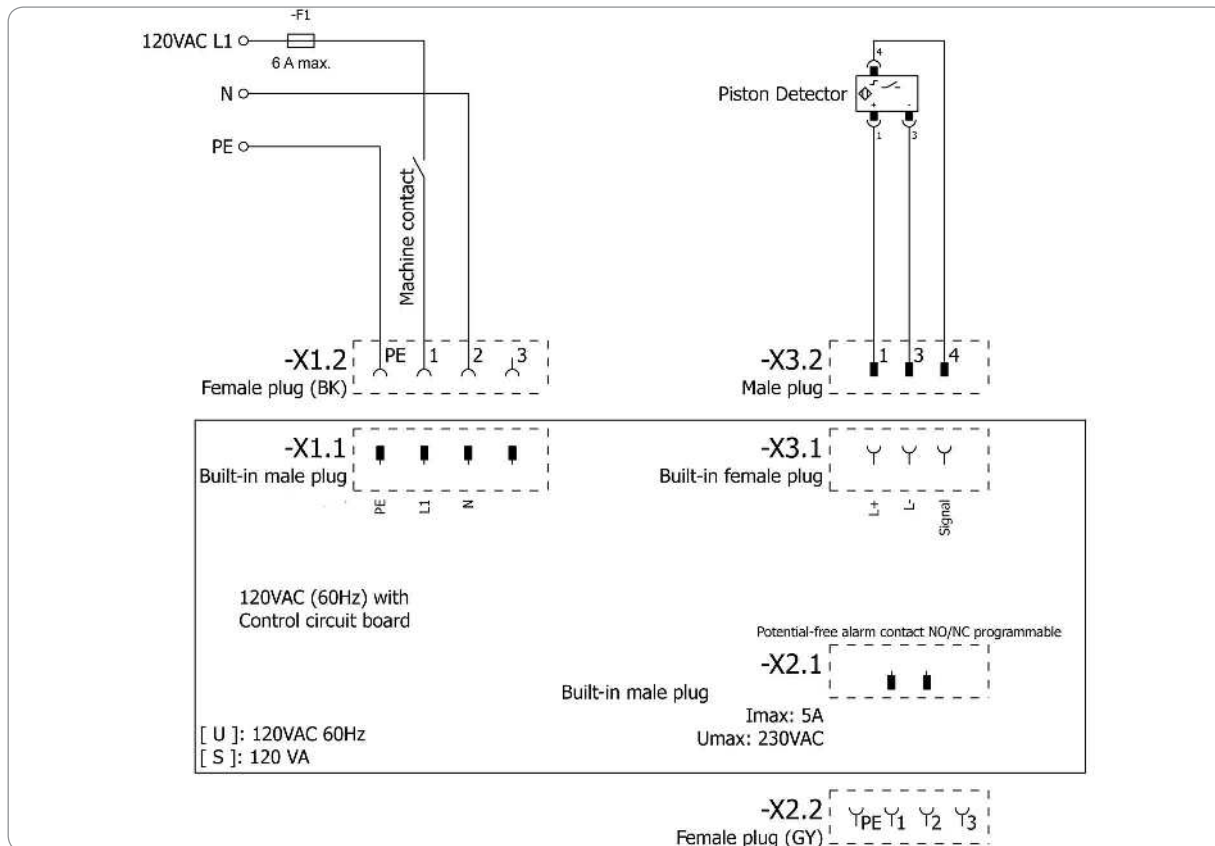

12.5 230 V DC sujungimo schema, su kištuku su penkiomis skylėmis

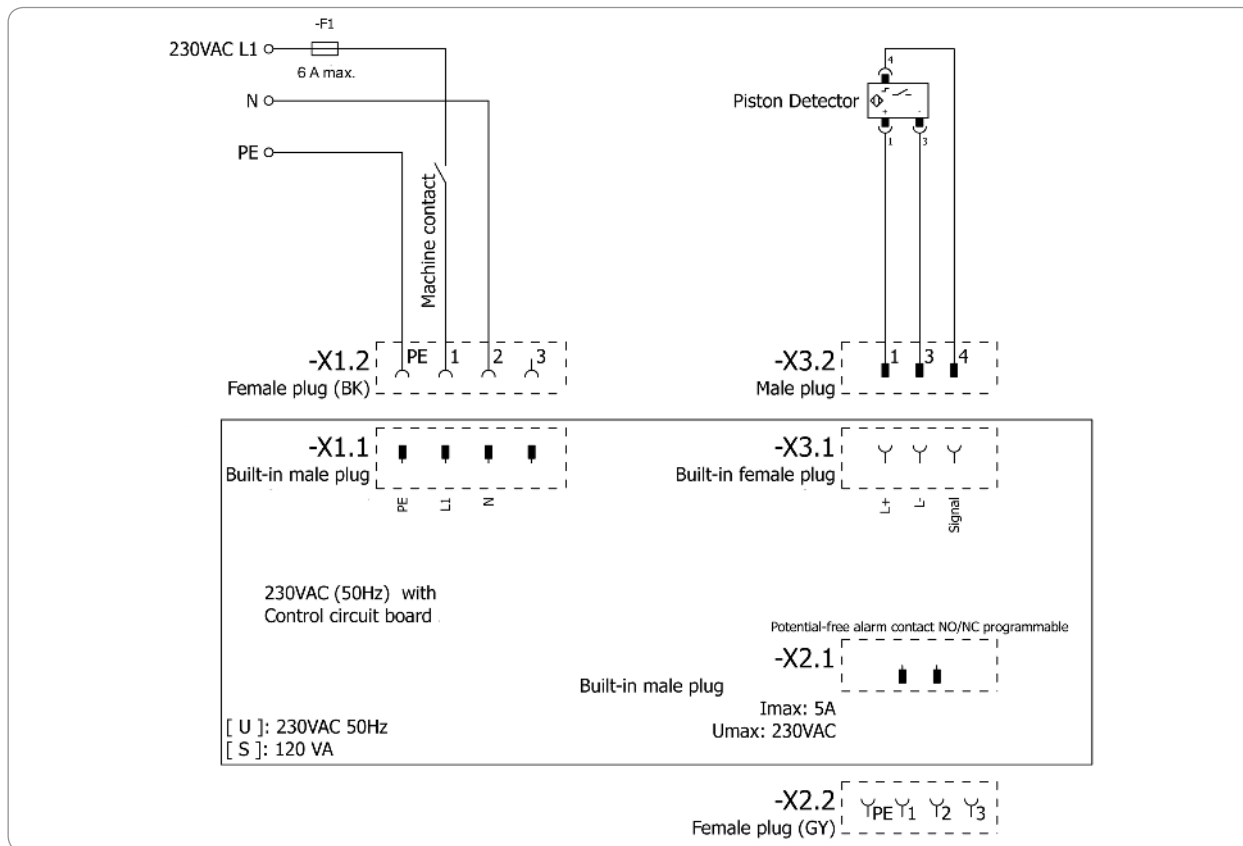



„SKF Maintenance Products“
Kelvinbaan 16
3439 MT Nieuwegein
Nyderlandai
www.mapro.skf.com

MP5460LT
951-171-030-LT
03 versija
2017.05.20

The Power of Knowledge Engineering (Inžinerinių žinių galia)

Per daugiau nei vieną šimtmetį trunkančią įmonės gyvavimo istoriją SKF specializavosi penkiose kompetencijos srityse ir įgijo daug gaminių pritaikymo patirties. Todėl visame pasaulyje pristato naujoviškus sprendimus, skirtus beveik visų pramonės sričių sukomplektuotos įrangos ir kitiems gamintojams. Mūsų penkios kompetencijos sritys yra šios: guoliai ir guolių blokai, sandarikliai, tepimo sistemos, mechatronika (susiejanti mechaninius ir elektroninius komponentus, kad būtų galima pagerinti standartinių sistemų pajėgumą) bei įvairios paslaugos – nuo trimačio kompiuterinio modeliavimo, modernių būsenos kontrolės sistemų dideliame patikimumui užtikrinti iki įrenginių valdymo. SKF yra visame pasaulyje žinoma įmonė, kuri savo klientams užtikrina vieningus kokybės standartus ir galimybę jos gaminius įsigyti visur.

Svarbi informacija apie gaminio naudojimą

Visus SKF gaminius galima naudoti tik tinkamai, kaip aprašyta atitinkamoje instrukcijoje.

Centrinėse tepimo sistemose gali būti tiekiamos ne visos tepimo medžiagos. Pageidaujant SKF patikrina, ar naudotojo pasirinkta tepimo medžiaga gali būti tiekama centrinėmis tepimo sistemomis. SKF pagamintų tepimo sistemų ar jų komponentų negalima naudoti kartu su dujomis, suskystintosiomis dujomis, garais ir skysčiais, kurių garų slėgis leistinoje didžiausioje temperatūroje daugiau nei 0,5 bar viršija įprastą atmosferos slėgį (1013 mbar).



SKF TLMP sērija 1008/1018



MP5460LV
951-171-030-LV
20.05.2017
Versija 03



EK iekļaušanas deklarācija saskaņā ar Mašīnu direktīvu 2006/42/EK, II pielikuma 1B daļa

Ražotājs SKF Maintenance Products, Kelvinbaan 16, 3439 MT Nieuwegein, Nīderlande, ar šo paziņo, ka nepilnīgi komplektētā mašīna,

Apzīmējums: Sūknis smērvielu transportēšanai intervālu režīmā centrālajā eļļošanas sistēmā
 Tips: TLMP 1008/TLMP 1018
 Artikula numurs: TLMP 1008/24DC, TLMP 1018/24DC, TLMP 1008/120V, TLMP 1018/120V, TLMP 1008/230V, TLMP 1018/230V
 Ražošanas gads: Skatiet datu plāksnīti

atbilst turpmāk nosauktajām Mašīnu direktīvas 2006/42/EK pamata drošības un veselības aizsardzības prasībām nosūtīšanas brīdī.
 1.1.2, 1.1.3, 1.3.2, 1.3.4, 1.5.1, 1.5.6, 1.5.8, 1.5.9, 1.6.1, 1.7.1, 1.7.3, 1.7.4

Tika izveidota speciālā tehniskā dokumentācija saskaņā ar šīs Direktīvas VII pielikuma B daļu. Mēs aņemamies pēc pamatota pieprasījuma nosūtīt atbildīgajām iestādēm speciālo dokumentāciju elektroniskā formā. Atbildīgais par tehnisko dokumentāciju ir tehnisko standartu direktors, skatiet ražotāja adresi.

Papildus piemērojamās sfērās tika realizētas šādas direktīvas un (harmonizētie) standarti:

2011/65/ES RoHS II
 2014/30/ES Elektromagnētiskā saderība | Rūpniecība

Standarts	Redakcija	Standarts	Redakcija	Standarts	Redakcija	Standarts	Redakcija
DIN EN ISO 12100	2011	DIN EN 60947-5-1	2010	DIN EN 61000-6-2	2006	DIN EN 61000-6-4	2011
DIN EN 809	2012	DIN EN 61131-2	2008	Labojums	2011	DIN EN 60947-5-1	2010
DIN EN 60204-1	2007	Labojums	2009	DIN EN 61000-6-3	2011		
Labojums	2010	DIN EN 60034-1	2011	Labojums	2012		
DIN EN 50581	2013	DIN EN 61000-6-1	2007				

Nepilnas komplektācijas mašīnu drīkst nodot ekspluatācijā tikai tad, kad iekārta, kurā šī mašīna tiek integrēta, atbilst Mašīnu direktīvas 2006/42/EK un visu citu piemērojamo direktīvu prasībām.
 Nieuwegein, 02.01.2017

Sébastien David
 Produktu izstrādes un kvalitātes kontroles
 direktors, Nīderlande
 SKF Maintenance Products



Īsumā

Ražotājs

SKF Maintenance Products
Kelvinbaan 16
3439 MT Nieuwegein
Nīderlande
www.mapro.skf.com
www.skf.com/lubrication

Apmācība

Lai nodrošinātu maksimālu drošību un rentabilitāti, SKF veic detalizētas apmācības. Ieteicams iziet šīs apmācības. Informāciju varat saņemt, sazinoties pēc attiecīgās SKF servisa adreses.

Autortiesības

© Autortiesības SKF
Vīsas tiesības paturētas.

Garantija

Pamācībā nav nekādas informācijas par garantiju. Šo informāciju skatiet mūsu vispārīgos līguma noteikumus.

Garantijas anulēšana

Ražotājs neatbild par bojājumiem/zaudējumiem, kas radušies šādu faktoru rezultātā:

- Paredzētajam neatbilstošs pielietojums, nepareiza montāža, ekspluatācija, regulēšana, apkope, remonts, paviršība vai negadījumi
- Nepiemērotu smērvielu lietošana
- Neatbilstoša reakcija uz kļūmēm
- Produkta patvaļīgas modifikācijas
- Neoriģinālo SKF rezerves daļu lietošana

Atbildība par zaudējumiem vai bojājumiem, ko var izraisīt mūsu produkta lietošana, ir maksimāli ierobežota ar tā iegādes cenu. Garantija par netiešiem zaudējumiem — jebkāda veida — ir izslēgta.

























Satura rādītājs





EK iekļaušanas deklarācija saskaņā ar Mašīnu direktīvu 2006/42/EK	2		
Simbolu, norāžu un saīsinājumu skaidrojums.....	6		
1. Drošības instrukcijas	8	3. Pārskats / darbības apraksts.....	20
1.1 Vispārīgas drošības instrukcijas	8	3.1 SSV plūsmdaļa transportēšanas daudzuma maiņa	22
1.2 Pamata procedūras darbā ar produktu	8	3.2 Nevajadzīgās smērvielas atgriešana uz sūkni	23
1.3 Paredzētais pielietojums	9	3.3 Folijas tastatūra.....	24
1.4 Paredzamais neatbilstošais pielietojums	9	3.4 Rādījumi rādījumu režīmā.....	25
1.5 Plastmasas daļu lakojums	9	3.5 Rādījumi programmēšanas režīmā	25
1.6 Produkta modifikācijas	10		
1.7 Noteiktu darbību aizliegums.....	10	4. Tehniskie dati	28
1.8 Pārbaudes pirms piegādes	10	4.1 Vispārīgi tehniskie dati	28
1.9 Citi piemērojamie dokumenti	10	4.2 Elektrotehnika	29
1.10 Marķējums uz produkta	11	4.3 Sūkņu ražotāju iestatījumi	30
1.11 Norādes par datu plāksnīti.....	11	4.4 Pievilkšanas momenti	31
1.12 Norādes par CE marķējumu.....	11	4.5 Vajadzīgās smērvielu konsistences, ja tiek dots intervālu signāls par tukšu tvertni	31
1.13 Sūkņa apkalpošanai pilnvarotās personas.....	12	4.6 Lietderīgais tvertnes tilpums.....	32
1.14 Instruktaža ārējiem tehniskajiem speciālistiem	12	4.7 Smērvielas patēriņš tukša sūkņa uzpildīšanai	32
1.15 Individuālo aizsarglīdzekļu sagatavošana	12		
1.16 Transports, montāža, apkope, kļūme, remonts, ekspluatācijas pārtraukšana, utilizācija.....	13	5. Piegāde, atgriešana un glabāšana	33
1.17 Pirmā palaišana ekspluatācijā, ikdienas ekspluatācija.....	14	5.1 Piegāde	33
1.18 Tīrīšana	14	5.2 Atgriešana.....	33
1.19 Atlikušie riski.....	15	5.3 Glabāšana	33
2. Smērvielas	17	6. Montāža	34
2.1 Vispārīgi	17	6.1 Vispārīgi	34
2.2 Smērvielu izvēle.....	17	6.2 Montāžas detaļa.....	34
2.3 Materiālu saderība.....	17	6.3 Minimālie montāžas izmēri.....	35
2.4 Temperatūras īpašības	17	6.4 Pieslēguma izmēri	36
2.5 Smērvielu novecošanās	18	6.5 Elektriskais pieslēgums.....	37
2.6 SKF smērvielām ieteicamie temperatūras diapazoni	19	6.6 Sūkņu sākotnējā uzpilde	38
		6.7 Programmēšana	39

7.	Ekspluatācijas uzsākšana.....	40	11.12	Elektriskie pieslēgumi.....	50
7.1	Vispārīgi	40	11.13	Vadības plates maiņas komplekts	50
7.2	Papildu eļļošanas palaišana.....	40			
8.	Ekspluatācija, ekspluatācijas pārtraukšana un utilizācija	41	12.	Elektriskās shēmas	51
8.1	Vispārīgi	41	12.1	Leģenda	51
8.2	Tvertnes uzpildīšana darbības laikā	41	12.2	Pieslēguma spraudņa dzīslu izvietojums	52
8.3	Pagaidu ekspluatācijas pārtraukums	41	12.3	Elektriskā shēma 24 V DC, ar četrpolu spraudni.....	53
8.4	Ekspluatācijas pārtraukšana un utilizācija	41	12.4	Elektriskā shēma 120 V DC, ar četrpolu spraudni	54
9.	Apkope, tīrīšana un remonts	42	12.5	Elektriskā shēma 230 V DC, ar četrpolu spraudni	55
9.1	Vispārīgi	42			
9.2	Apkope	42			
9.3	Tīrīšana	42			
9.4	Folijas tastatūras maiņa	42			
10.	Kļūme, cēlonis un novēršana	43			
11.	Rezerves daļas	47			
11.1	SSV plūsmdaļis.....	47			
11.2	Bļīvu komplekts	47			
11.3	Porolona filtrs.....	47			
11.4	Cauruļvadi un pieslēgumi.....	47			
11.5	Folijas tastatūra.....	48			
11.6	Sūkņa elements	48			
11.7	Adapteris M22 x 1,5	48			
11.8	Tvertne	49			
11.9	Korpora pārsegu maiņas komplekts	49			
11.10	Motori V DC.....	50			
11.11	Motoru pieslēgumi V DC.....	50			

Simbolu, norāžu un saīsinājumu skaidrojums

Šajā pamācībā tiek izmantoti šādi saīsinājumi. Simboli drošības norādēs apzīmē draudu veidu un avotu.

	Vispārīgs brīdinājums		Bīstams elektriskais spriegums		Nokrišanas draudi		Karstas virsmas
	Neparedzēta norīšana		Saspiešanas draudi		Injekcija zem spiediena		Pacelta krava
	Elektrostatiski apdraudēti komponenti		Sprādzienbīstami		Sprādzien droši komponenti		Valkāt individuālos aizsarglīdzekļus (aizsargapģērbs)
	Valkāt individuālos aizsarglīdzekļus (aizsargbrilles)		Valkāt individuālos aizsarglīdzekļus (sejas aizsargs)		Valkāt individuālos aizsarglīdzekļus (cimdi)		
	Valkāt individuālos aizsarglīdzekļus (aizsargapavi)		Atslēdziet produktu.		Vispārīgi pienākumi		Droša galvaniskā atvienošana (SELV)
	Neļaujiet tuvoties nepilnvarotām personām		Zemējuma vads		Aizsardzības mazspriegums (Safety extra-low voltage, saīs. SELV)		
	CE marķējums		Utilizācija, otrreizējā pārstrāde		Elektrisko un elektronikas iekārtu videi draudzīga utilizācija		

	Draudu līmenis	Sekas	Iespējamība	Simbols	Nozīme
	BĪSTAMI	Nāve, smagas traumas	Neizbēgami	●	Hronoloģiskās instrukcijas
	BRĪDINĀJUMS	Smagas traumas	Iespējami	○	Saraksti
	UZMANĪBU	Vieglas traumas	Iespējami		norāda uz citiem apstākļiem, cēloņiem vai sekām
	IEVĒRĪBAI	Materiālie zaudējumi	Iespējami		

Saisinājumi un konvertācijas koeficienti					
apm.	apmēram	°C	Celsija grāds	°F	Fārenheita grāds
t.i.	tas ir	K	kelvins	Oz.	unce
utt.	un tā tālāk	N	ņūtons	fl. oz.	šķidrums unce
min.	minimāli	h	stunda	in.	colla
maks.	maksimāli	s	sekunde	psi	mārciņas uz kvadrātcollu
min	minūte	d	diena	sq.in.	kvadrātcolla
utt.	un tā tālāk	Nm	ņūtonmetrs	cu. in.	kubikcolla
piem.	piemēram	ml	mililitrs	mph	jūdzes stundā
kW	kilovats	ml/d	mililitri dienā	apgr./min	apgriezieni minūtē
U	Spriegums	ccm	kubikcentimetrs	gal.	galons
R	Pretestība	mm	milimetrs	lb.	mārciņa
I	Strāvas spēks	l	litrs	Zs	zirgspēks
V	volts	db (A)	Piķa skaņas spiediens	kp	kilomārciņa
W	vats	>	lielāks par	fpsec	pēdas sekundē
AC	Maiņstrāva	<	mazāks par	Koeficienti	
DC	Līdzstrāva	±	pluss-mīnuss	Garums	1 mm = 0,03937 in.
A	apmēri	∅	Diametrs	Laukums	1 cm ² = 0,155 sq.in
Ah	ampērstunda	kg	kilograms	Tilpums	1 ml = 0,0352 fl.oz.
Hz	Frekvence (herci)	r.mitr.	Relatīvais mitrums		1 l = 2,11416 pintas (ASV)
nc	normāli aizvērts	≈	apmēram	Masa	1 kg = 2,205 lbs
no	normāli atvērts	=	vienāds		1 g = 0,03527 oz.
OR	Loģiskais VAI	%	procenti	Blīvums	1 kg/cm ³ = 8,3454 lb./gal (ASV)
&	Loģiskais UN	‰	promile		1 kg/cm ³ = 0,03613 lb./cu.in.
		≥	vienāds vai lielāks	Spēks	1 N = 0,10197 kp
		≤	vienāds vai mazāks	Spiediens	1 bar = 14,5 psi
		mm ²	kvadrātmilimetrs	Temperatūra	°C = (°F-32) x 5/9
		apgr./min	apgriezieni minūtē	Jauda	1 kW = 1,34109 Zs
				Paātrinājums	1 m/s ² = 3,28084 ft./s ²
				Ātrums	1 m/s = 3,28084 fpsec.
					1 m/s = 2,23694 mph

1. Drošības instrukcijas

1.1 Vispārīgas drošības instrukcijas

- Īpašniekam jānodrošina, ka visas personas, kurām tiek uzticēts strādāt ar produktu vai kuras uzrauga vai apmāca iepriekšminēto grupu, ir izlasījušas šo pamācību. Papildus īpašniekam jānodrošina, ka personāls izprot pamācības saturu. Nav atļauts nodot produktu ekspluatācijā vai uzsākt tā lietošanu, kamēr nav izlasīta pamācība.
- Šī pamācība jāglabā tā, lai tā būtu pieejama vēlākām uzziņām.
- Aprakstītie produkti tiek ražoti atbilstoši aktuālajam tehniskā progresa līmenim. Tomēr, veicot neatbilstošu ekspluatāciju, var rasties personu traumu un materiālo zaudējumu draudi.
- Kļūmes, kuras var ietekmēt drošību, ir jānovērš nekavējoties. Papildus šai pamācībai ir jāievēro darba drošības tehnikas un vides aizsardzības likumdošana un spēkā esošie noteikumi.

1.2 Pamata procedūras darbā ar produktu

- Produktu drīkst izmantot tikai, ievērojot drošības pasākumus, tehniskā darba kārtībā un atbilstoši instrukcijām šajā pamācībā.
- Jums jāiepazīstas ar produkta funkcijām un darbības veidu. Norādītie montāžas un ekspluatācijas soļi un to secība ir jāievēro.
- Neskaidrību gadījumā par darba kārtību atbilstošu stāvokli vai pareizo montāžu/ ekspluatāciju jānoskaidro šie punkti. Līdz to noskaidrošanai ekspluatācija ir aizliegta.
- Nepilnvarotas personas nedrīkst pieļaut tuvu.
- Jāievēro visas attiecīgajām darbībām piemērojamās drošības prasības un organizācijas iekšējās instrukcijas.
- Atbildībai par dažādām darbībām jābūt skaidri definētai, un tā jāievēro. Neskaidrības ļoti lielā mērā apdraud drošību.
- Aizsardzības un drošības ietaises ekspluatācijas gaitā nedrīkst demontēt, modificēt vai deaktivizēt, un ar regulāriem intervāliem jāpārbauda to darbība un pilna komplektācija.
- Ja rodas nepieciešamība demontēt aizsardzības un drošības ietaises, tās nekavējoties pēc darbu pabeigšanas jāuzmontē un papildus jāpārbauda to pareiza darbība.
- Radušās kļūmes jānovērš atbildības sfērā ietvaros. Par kļūmēm, kas atrodas ārpus atbildības sfēras, nekavējoties jāinformē atbildīgais priekšnieks.
- Valkājiet individuālos aizsarglīdzekļus.
- Neizmantojiet centrālās eļļošanas ierīces vai mašīnas daļas, lai pakāptos.

1.3 Paredzētais pielietojums

Smērvielu transportēšana atbilstoši šajā pamācībā norādītajām specifikācijām centrālajā eļļošanas iekārtā:
lerīci drīkst ekspluatēt tikai profesionāls lietotājs rūpnieciskās un saimnieciskās darbības ietvaros.

1.4 Paredzamais neatbilstošais pielietojums

Jebkurš pielietojums, kas neatbilst šajā pamācībā aprakstītajam, ir kategoriski aizliegts.

Tieši ir aizliegta ekspluatācija:

- Ārpus norādītā darba temperatūras diapazona
- Ar darba vielu, kas neatbilst norādītajai
- Bez piemērota drošības vārsta
- Nepārtrauktā darba režīmā
- Vidēs ar agresīvām vai kodīgām vielām (piemēram, augstu ozona slodzi). Tas var bojāt blīves un lakojumus
- Vietās ar bīstamu starojumu (piemēram, jonizējošu starojumu)
- Lai sagatavotu, transportētu vai glabātu bīstamas vielas un bīstamus maisījumus saskaņā ar CLP direktīvas (EK 1272/2008) I nodaļu, 2-5. daļu un

marķētas ar bīstamības piktogrammām GHS01-GHS06 un GHS08.

- Lai transportētu, novadītu tālāk vai glabātu gāzes, sašķidrīnātas gāzes, izšķīdušas gāzes, tvaikus un šķīdumus, kuru tvaiku spiediens pieļaujamā maksimālā darba temperatūrā par vairāk nekā 0,5 bar pārsniedz normālo atmosfēras spiedienu (1013 mbar).

1.5 Plastmasas daļu lakojumus

Tieši aizliegts lakot aprakstīto produktu plastmasas daļas vai blīves. Pirms lakošanas demontējiet sūkni no iekārtas vai aplīmējiet plastmasas daļas.

1.6 Produkta modifikācijas

Patvaļīgas modifikācijas vai izmaiņas var izraisīt neparedzētas sekas drošībai. Tādēļ patvaļīgas modifikācijas vai izmaiņas ir tieši aizliegtas.

1.7 Noteiktu darbību aizliegums

Tā kā pastāv neredzamu kļūdu avotu iespējama vai likumisku prasību dēļ turpmākās darbības drīkst veikt tikai ražotāja speciālisti vai tā pilnvarotas personas:

- Piedziņas remonts vai modifikācijas
- Sūkņa elementu virzuļu maiņa vai modifikācijas

1.8 Pārbaudes pirms piegādes

Turpmākās pārbaudes tika veiktas pirms piegādes:

- Drošības un darbības pārbaudes
- Elektrosistēmas pārbaudes saskaņā ar DIN EN 60204-1:2007/VDE 0113-1:2007.

1.9 Citi piemērojamie dokumenti

Papildus šai pamācībai attiecīgajām mērķauditorijām jāievēro šādi dokumenti:

- Profesionālās instrukcijas, atļaujas noteikumi
- Izmantotās smērvielas drošības datu lapa (MSDS)

Tik, cik attiecināms:

- Projekta plānošanas dokumenti
- Visu citu ierīču, kuras tiek izmantotas centrālās eļļošanas sistēmas ierīkošanai, dokumenti

1.10 Marķējums uz produkta



Brīdinājums par bīstamu elektrisko spriegumu, tikai maiņstrāvas sūkņiem



Sūkņa rotācijas virziens

1.11 Norādes par datu plāksnīti

Datu plāksnītē ir norādīti svarīgi dati, piemēram, sērijas numurs, pasūtījuma numurs un normatīvie raksturlielumi.

Lai izvairītos no datu zaudēšanas datu plāksnītes nesalasāmības rezultātā, raksturlielumi jāievada pamācībā.

Modelis: _____

P. Nr. _____

S. Nr. _____

Ražošanas gads _____

24 V DC

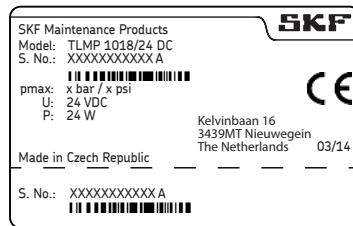

120 V AC

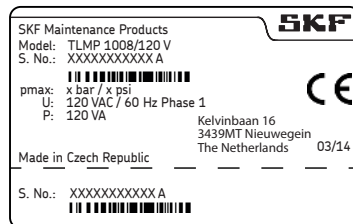

240 V AC

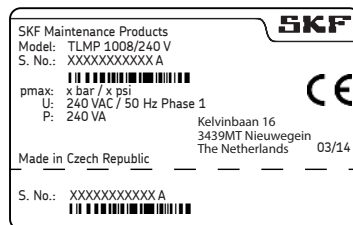

1.12 Norādes par CE marķējumu

CE marķēšana notiek atbilstoši piemērojamo direktīvu prasībām:

- 2014/30/ES Elektromagnētiskā saderība
- 2011/65/ES (RoHS II) Direktīva par dažu bīstamu vielu izmantošanas ierobežošanu elektriskās un elektroniskās iekārtās

Norāde par Zemsprieguma direktīvu 2014/35/ES

Zemsprieguma direktīvas 2014/35/ES aizsardzības mērķi tiek ievēroti atbilstoši Mašīnu direktīvas 2006/42/EK I pielikumam, Nr. 1.5.1.

Norāde par Spiediena iekārtu direktīvu 2014/68/ES

Pamatojoties uz tā jaudas datiem, šis produkts nesasniedz robežvērtības, kas noteiktas 4. punkta 1. paragrāfā, apakšsadaļās (a) un (i), un saskaņā ar 4. punkta 3. paragrāfu uz to neattiecas Spiediena iekārtu direktīva 2014/68/ES.

1.13 Sūkņa apkalpošanai pilnvarotās personas

1.13.1 Operators

Persona, kura savas profesionālās izglītības, zināšanu un pieredzes dēļ ir kvalificēta veikt ar normālu darba režīmu saistītās funkcijas un darbības. Pie tā pieder izvairīšanās no potenciāliem draudiem, kas var rasties darba gaitā.

1.13.2 Mehāniķis

Persona, kas atbilstoši savai profesionālajai izglītībai, zināšanām un pieredzei spēj atpazīt un izvairīties no draudiem, kas var rasties transportēšanas, montāžas, ekspluatācijas uzsākšanas, apkalpošanas, apkopes, remonta un demontāžas gaitā.

1.13.3 Elektriķis

Persona, kas atbilstoši savai profesionālajai izglītībai, zināšanām un pieredzei spēj atpazīt un izvairīties no draudiem, kas var rasties no elektrotehnikas.

1.14 Instruktaža ārējiem tehniskajiem speciālistiem

Pirms darba uzsākšanas īpašniekam jāinformē ārējie tehniskie speciālisti par uzņēmuma drošības noteikumiem, spēkā esošajām drošības tehnikas noteikumiem un plašākās iekārtas funkcijām un tās aizsargietaisēm.

1.15 Individuālo aizsarglīdzekļu sagatavošana

Īpašniekam jā sagatavo ekspluatācijas vietai un darbiem piemērotus individuālos aizsarglīdzekļus. Darbam sprādzienbīstamās vietās pie tā pieder arī elektrostātiski drošs aizsargapģērbs un elektrostātiski droši instrumenti.

1.16 Transports, montāža, apkope, kļūme, remonts, ekspluatācijas pārtraukšana, utilizācija.

- Visas personas, uz kurām tas attiecas, pirms darbu veikšanas par to jāinformē. Ievērojiet piesardzības pasākumus un darba instruktažu.
- Transportēšana jāveic, izmantojot piemērotus transportlīdzekļus un ceļšanas ierīces, piemērotos veidos.
- Apkopes un remontdarbi var būt ierobežoti zemās vai augstās temperatūrās (piemēram, izmainītu smērvielas plūšanas īpašību dēļ). Tādēļ remonta un apkopes darbus pēc iespējas jāveic istabas temperatūrā.
- Pirms darbu veikšanas produktu, kā arī iekārtu, kurā produkts ir iemontēts, jāatslēdz no barošanas un jānodrošina pret nejaušu ieslēgšanu.
- Ar piemērotiem pasākumiem nodrošiniet, ka kustīgas, brīvas daļas darbu laikā ir nofiksētas un nejaušas kustības rezultātā nevar iesprostot ķermeņa daļas.
- Produktu drīkst montēt tikai ārpus kustīgo daļu darba zonas un pietiekamā attālumā no siltuma un aukstuma avotiem. Citi iekārtas vai transportlīdzekļa agregāti montāžas gaitā nedrīkst tikt bojāti vai to funkcijas ierobežotas.
- Mitras, slidenas virsmas ir atbilstoši jānožāvē vai jānosedz.
- Atbilstoši nosedziet karstas vai aukstas virsmas.
- Darbus ar elektriskajiem komponentiem drīkst veikt tikai elektriķi. Ja nepieciešams, jāievēro gaidīšanas laiks izlādei. Darbus ar elektriskajiem komponentiem drīkst veikt tikai, kad iekārta ir atslēgta no spiediena, un ar piemērotiem elektroizolētiem instrumentiem.
- Elektriskos pieslēgumus drīkst veikt tikai atbilstoši piemērojamai elektriskajai shēmai un, ievērojot konkrētajā vietā spēkā esošos noteikumus un pieslēgumu priekšnoteikumus.
- Nepieskarieties kabeliem vai elektriskajiem komponentiem ar mitrām vai slapjām rokām.
- Nedrīkst apiet drošinātājus. Bojātus drošinātājus obligāti jānomaina ar tāda paša tipa drošinātājiem.
- Uzmanieties, lai produkts būtu kārtīgi sazemēts.
- Pārbaudiet, vai zemējuma vads ir kārtīgi pieslēgts.
- Nepieciešamos urbumus drīkst veikt tikai nekritiskām, nenesošām daļām. Ja iespējams, izmantojiet jau esošos urbumus. Veicot urbumus, nebojājiet līnijas un kabeļus.
- Uzmanieties no noberzumu vietām. Attiecīgi aizsargājiet daļas.
- Visiem izmantotajiem komponentiem jābūt piemērotiem:
 - Maksimālajam darba spiedienam
 - Maksimālajai/minimālajai vides temperatūrai
 - Izmantotajai smērvielai
 - Nepieciešamai ATEX zonai
 - Izmantošanas vietā esošajiem darba/vides apstākļiem
- Nevienai daļai nedrīkst būt pielikta vērpes, nobīdes vai liekšanas slodze.
- Pirms izmantošanas pārbaudiet visas daļas, vai tās nav piesārņotas, un, ja nepieciešams, notīriet tās.

- Smērvielas līnijas pirms montāžas jāuzpilda ar smērvielu. Tas atvieglo vēlāko iekārtas atgaisošanu.
- Ievērojiet skrūvsavienojumu pievilkšanas momentus. Pievilkšanas procesā izmantojiet kalibrētu dinamometrisko atslēgu.
- Strādājot ar smagām daļām, izmantojiet piemērotus celšanas instrumentus.
- Izvairieties no demontēto daļu sajaukšanas / nepareizas salikšanas. Marķējiet daļas.

1.17 Pirmā palaišana ekspluatācijā, iekšējās ekspluatācija

Pārlicinieties, ka:

- Visas drošības ietaises ir pilnībā nokomplektētas un darba kārtībā.
- Visi pieslēgumi ir veikti pareizi.
- Visas daļas ir pareizi montētas.
- Visas brīdinājuma norādes uz produkta ir pilnīgas, labi redzamas un nav bojātas.
- Nesalāsams vai trūkstošas brīdinājuma norādes ir nekavējoties jānomaina vai jāpapildina.

1.18 Tīrīšana

- Pastāv uzliesmošanas un sprādzienbīstamība, izmantojot uzliesmojošus tīrīšanas līdzekļus. Izmantojiet tikai neuzliesmojošus, attiecīgajam mērķim piemērotus tīrīšanas līdzekļus.
- Neizmantojiet agresīvus tīrīšanas līdzekļus.
- Kārtīgi notīriet tīrīšanas līdzekļu atliekas uz produkta.
- Neizmantojiet tvaika un augstspiediena tīrītāju. Var tikt bojāti elektriskie komponenti. Ievērojiet sūkņa IP aizsardzības klasi.
- Tīrīšanas darbus nedrīkst veikt strāvu vadošām daļām.
- Mitrās zonas attiecīgi marķējiet.

1.19 Atlikušie riski

Atlikušais risks	Iespējams darbmūža ciklā											Profilakse/risinājums
Traumas / materiālie zaudējumi paceltu daļu nolaišanās rezultātā	A	B	C						G	H	K	Neļaujiet tuvoties nepilnvarotām personām. Zem paceltām daļām nedrīkst uzturēties neviens cilvēks. Paceliet daļas ar piemērotiem celšanas instrumentiem.
Traumas / materiālie zaudējumi produkta savēršanās vai nolaišanās rezultātā, ja netiek ievēroti norādītie pievilšanas momenti		B	C						G			Ievērojiet skrūvsavienojumu pievilšanas momentus. Piestipriniet produktu tikai pie komponentiem ar pietiekamu celtspēju. Ja pievilšanas momenti nav norādīti, tad jāizmanto pievilšanas momenti atbilstoši skrūvju izmēriem 8.8 skrūvēm.
Traumas / materiālie zaudējumi no elektriskā trieciena pieslēguma kabeļa bojājuma rezultātā		B	C	D	E	F	G	H				Pārbaudiet pieslēguma kabeli, vai tas nav bojāts, pirms pirmās lietošanas reizes un papildus ar regulāriem intervāliem. Netuviniet kabeli kustīgām daļām vai rīvēšanās punktiem. Ja no tā nav iespējams izvairīties, izmantojiet aizsargspirāles vai aizsarguzmavas.
Traumas / materiālie zaudējumi no izplūstošas vai izlijušas smērvielas		B	C	D		F	G	H	K			Rīkojieties uzmanīgi, uzpildot tvertni un pieslēdzot vai atslēdzot smērvielas līnijas. Norādītajiem spiedieniem vienmēr jāizmanto piemēroti hidrauliskie skrūvsavienojumi un līnijas. Netuviniet smērvielas līnijas kustīgām daļām vai rīvēšanās punktiem. Ja no tā nav iespējams izvairīties, izmantojiet aizsargspirāles vai aizsarguzmavas.
Darbmūža cikli: A = transports, B = montāža, C = nodošana ekspluatācijā, D = ekspluatācija, E = tīrīšana, F = apkope, G = kļūme, remonts, H = ekspluatācijas pārtraukšana, K = utilizācija												

Atlikušais risks	Iespējams darbmūža ciklā								Profilakse/risinājums
Tvertnes uzsprāgšana, uzpildot ar lieljaudas sūkni			C	D					Uzraugiet uzpildīšanas procesu, lai pārtrauktu to, kad tiek sasniegts tvertnes MAX marķējums
Kontakts ar maisīšanas lāpstiņu „izmēģinājuma darbināšanas” laikā pēc remonta bez tvertnes							G		Darbiniet sūkni tikai ar tvertni
Vides piesārņošana ar smērvielu un ar to pārklātajām daļām			C	D	F	G		K	Utilizējiet daļas atbilstoši spēkā esošajiem normatīvajiem/īpašnieka noteikumiem
Spēcīga motora sakaršana nosprostošanās dēļ			C	D					Izslēdziet sūkni, ļaujiet daļām atdzist, novērsiet cēloni
Vadības plātes bojājums ar elektrostātisko izlādi, nomainot bojāto folijas tastatūru							G		Izvairieties no uzlādēšanās. Izmantojiet elektrostātiski drošus instrumentus, elektrostātiski drošu aizsargapģērbu un izvietojiet zemējuma lenti
Elektriskās aizsargfunkcijas zaudēšana kļūdainas vadības plātes montāžas dēļ							G		Pēc montāžas jāveic drošības pārbaude saskaņā ar DIN EN 60204-1 (Pārbaudes procedūru un elementus skatiet servisa pamācībā 951-151-000.)
Darbmūža cikli: A = transports, B = montāža, C = nodošana ekspluatācijā, D = ekspluatācija, E = tīrīšana, F = apkope, G = kļūme, remonts, H = ekspluatācijas pārtraukšana, K = utilizācija									

2. Smērvielas

2.1 Vispārīgi

Smērvielas tiek izvēlētas noteiktiem pielietojumiem. Lai jūs varētu izpildīt savu uzdevumu, smērvielām noteiktā mērā jāizpilda noteiktas prasības.

Svarīgās prasības pret smērvielām:

- Nolietojuma un nodiluma samazināšana
- Aizsardzība pret koroziju
- Trokšņa samazināšana
- Aizsardzība pret piesārņojumu vai svešķermeņu iekļūšanu
- Dzesēšana (lielākoties ar eļļām)
- Ilgmūžība (fiziskā/ķīmiskā stabilitāte)
- Ekonomiskie un ekoloģiskie aspekti

2.2 Smērvielu izvēle

SKF uztver smērvielas kā daļu no sistēmas konfigurācijas. Jau mašīnas projektēšanas laikā tiek izvēlēta piemērota smērvielā, kas tad attiecīgi kalpo par pamatu centrālās eļļošanas sistēmas plānošanā.

Lēmumu par smērvielu pieņem mašīnas ražotājs vai īpašnieks, vēlams sadarbībā ar smērvielas piegādātāju, pamatojoties uz doto prasību profilu.

Ja jums nav pieredzes ar smērvielas izvēli centrālās eļļošanas sistēmām vai tā ir neliela, konsultējieties ar SKF.

SKF pēc nepieciešamības atbalsta klientus, kad vajadzīgs izvēlēties piemērotus komponentus izvēlētajā smērvielas transportēšanai un centrālās eļļošanas sistēmas plānošanai un konstruēšanai.

Šādā veidā jūs varat izvairīties no mašīnas vai iekārtas dīkstāvēm vai centrālās eļļošanas sistēmas bojājumiem.

2.3 Materiālu saderība

Smērvielām kopumā jābūt saderīgām ar šādiem materiāliem:

- tērauds, lietais čuguns, misiņš, varš, alumīnijs
- NBR, FPM, ABS, PA, PU

2.4 Temperatūras īpašības

Izmantotajai smērvielai jābūt piemērotai attiecīgā produkta darba temperatūrai. Produkta pareizai ekspluatācijai nepieciešamā viskozitāte jāievēro, tādēļ zemās temperatūrās to nedrīkst pārsniegt, bet augstās — tā nedrīkst kristies zem norādītās vērtības. Skatiet norādītās viskozitātes nodaļā Tehniskie dati.

2.5 Smērvielu novecošanās

Pēc ilgākas dīkstāves pirms mašīnas ekspluatācijas atsākšanas jāpārbauda smērviela, lai noskaidrotu, vai tā vēl ir lietojama (ķīmiskās vai fizikālās novecošanās dēļ). Mēs iesakām veikt šādu pārbaudi jau pēc 1 nedēļas dīkstāves.

Ja nav pārliecības par smērvielas turpmāko lietojamību, pirms ekspluatācijas atsākšanas tā ir jānomaina un, ja nepieciešams, jāveic manuāla sākotnējā ieeļļošana.

Pastāv iespējamība pārbaudīt smērvielu transportējamību (piemēram, „sastāvēšanos”) lietošanai centrālajā eļļošanas sistēmā uzņēmuma laboratorijā.

Ja rodas papildu jautājumi par smērvielām, ir iespējams konsultēties ar SKF.

Jūs varat pieprasīt pārskatu par SKF pārbaudītajām smērvielām.

Drīkst izmantot tikai šim produktam atļautās smērvielas. Nepiemērotas smērvielas var izraisīt produkta atteici.

Nesamaisiet smērvielas. Tas var izraisīt neparedzamas sekas uz transportējamību un attiecīgi arī centrālās eļļošanas sistēmas darbību.

Apejoties ar smērvielām, jāievēro attiecīgās drošības datu lapas un, ja nepieciešams, bīstamības marķējums uz iepakojuma.



Tā kā pastāv ļoti daudz dažādi piedevu, var gadīties, ka atsevišķas smērvielas, kas saskaņā ar ražotāja datu lapām atbilst prasībām, praksē nav piemērotas lietošanai centrālajās eļļošanas sistēmās (piemēram, nesaderības starp sintētiskajām smērvielām un materiāliem dēļ). Lai no tā izvairītos, drīkst izmantot tikai SKF pārbaudītas smērvielas.

2.6 SKF smērvielām ieteicamie temperatūras diapazoni

Atļautās SKF smērvielas TLMP sērijai	Temperatūra	
	Minimāli	Maksimāli
LGHB 2	0 °C	70 °C
LGGB 2	-25 °C	50 °C
LGMT 2	-10 °C	40 °C
LGWA 2	-10 °C	50 °C
LGWM 1	-10 °C	25 °C
LGWM 2	-25 °C	70 °C
LGEV 2	10 °C	70 °C
LGHP 2	-10 °C	70 °C
LGEP 2	-10 °C	30 °C
LGEM 2	-10 °C	50 °C
LGFP 2	-10 °C	70 °C
LGFQ 2	-10 °C	70 °C

3. Pārskats / darbības apraksts

1 Tvertne

Tvertne ir smērvielas rezervuārs.

2 Uzpildes nipelis

Uzpildes nipelis kalpo tvertnes uzpildīšanai ar smērvielu.

3 Folijas tastatūra

Lai rādītu darba un kļūdu paziņojumus un lai mainītu parametrus (programmētu) sūkņiem ar vadību.

4 Sūkņa korpuss

Satur motoru un vadības plates, kā arī pieslēgumu opcijas (spraudņus).

Pārskats 1. att.

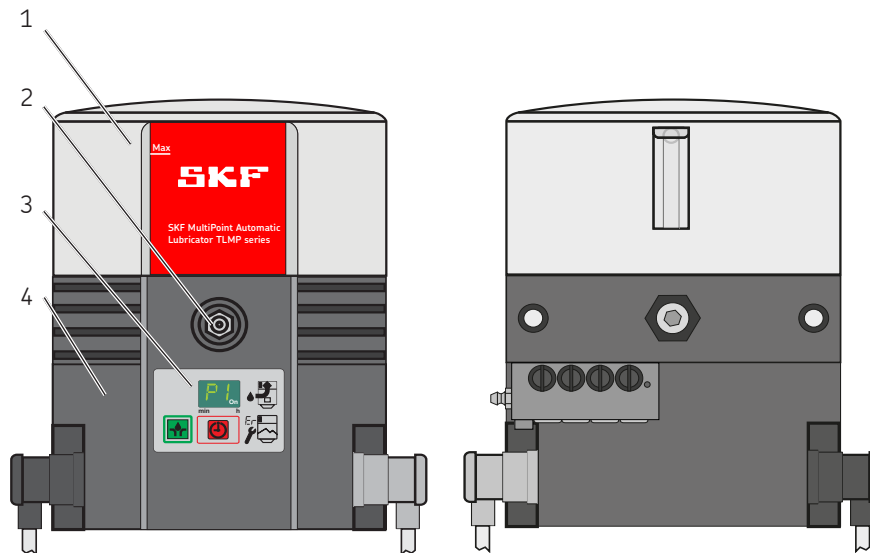

5 Barošana

Kalpo, lai pieslēgtu sūkni ārējai barošanai.

6 Signāla līnija

Kalpo, lai pieslēgtu sūkni ārējai vadības vai signālu sistēmai.

7 Plūsmdalis

Kalpo, lai sadalītu un dozētu smērvielu, kā arī, lai atslēgtu sūkni pēc iestatīto darba ciklu sasniegšanas, izmantojot regulēšanas tapu un bezkontakta slēdzi.

8 Tvertnes atgaisotājs

Kalpo, lai atgaisotu tvertni, kad tā tiek uzpildīta ar smērvielu, vai, lai atgaisotu tvertni darbības laikā.

13 Avārijas eļļošanas nipelis

Kalpo, lai apgādātu pieslēgtos eļļošanas punktus ar smērvielu, piemēram, ja sūknis ir bojāts.

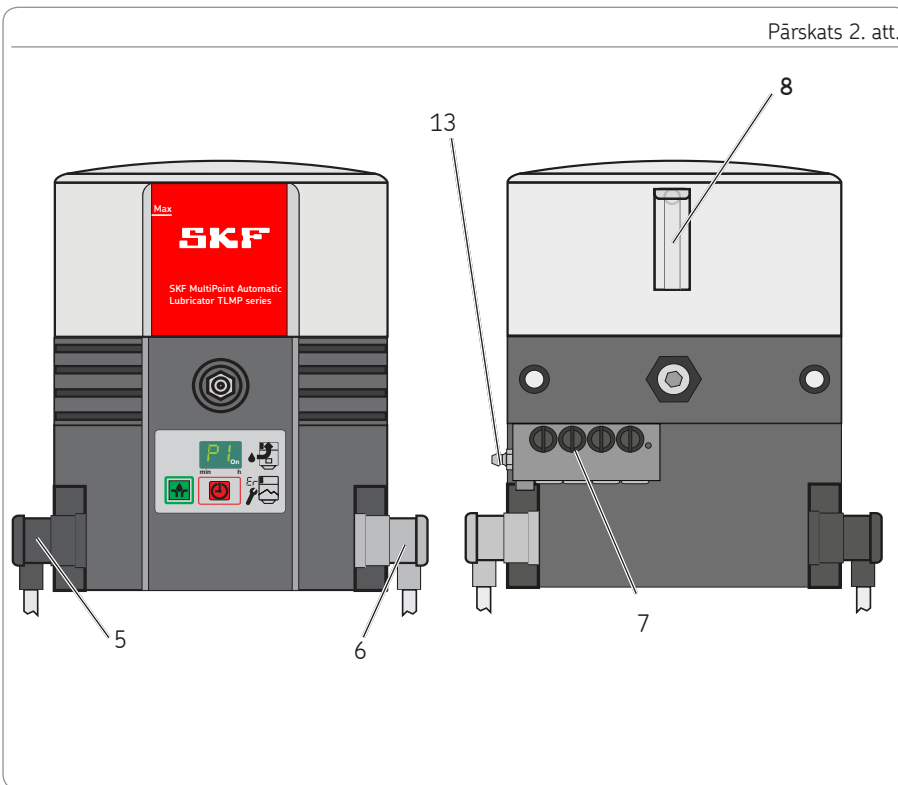

3.1 SSV plūsmdaļa transportēšanas daudzuma maiņa

Uz gājienu un izvadu tiek transportēti apm. 0,2 cm³ smērvielas. Aizverot nevajadzīgos izvadus ar aizgriežņiem (7.2), transportēšanas daudzums nākamajā zem tā esošajā izvadā tajā pašā pusē tiek palielināts par smērvielas daudzumu no augstāk esošiem slēgtajiem izvadiem. Maksimālais iekšēji apvienojamo izvadu skaits ir 4 modelim TLMP 1008 un 9 modelim TLMP 1018.

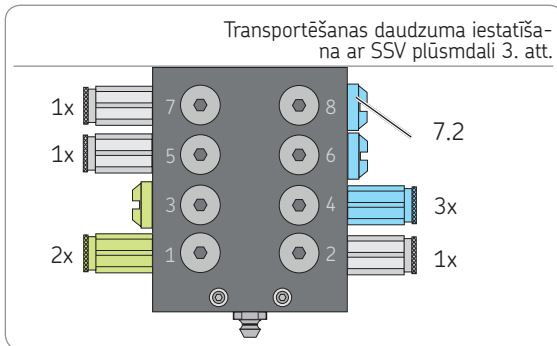

3.2 Nevajadzīgās smērvielas atgriešana uz sūkni

Atgriešana notiek iekšēji:

Taisniem izvadiem

- Aizverot izvadu 2

Ne taisniem izvadiem

- Aizverot izvadu 2 un 1.

Smērvielas pievada pieslēgums šajā gadījumā tiek realizēts pie izvadiem, kuri ir nākamie pēc kārtas numura. Izvadi ar zemāko kārtas skaitli kalpo atpakaļgaitai.

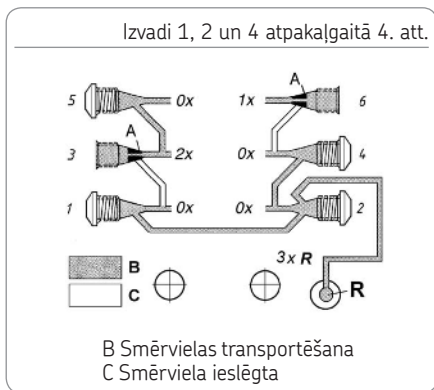

3.3 Folijas tastatūra

Folijas tastatūrai (3) ar displeju ir šādas funkcijas:

- Darba režīmu rādījumi, kļūdu kodi
- Papildu eļļošanas aktivizācija
- Parametru rādījumi un izmaiņas (programmēšana)

Visas funkcijas — izņemot kļūdu paziņojumu rādījumus — ir pieejamas tikai sūkņa darbības pārtraukumu laikā.

Sūkņa iestatišana tiek veikta ar zaļo iestatišanas taustiņu (3.3) un sarkano pārslēgšanas taustiņu (3.2) un parādās displejā (3.1).

Folijas tastatūra ar displeju 5. att.

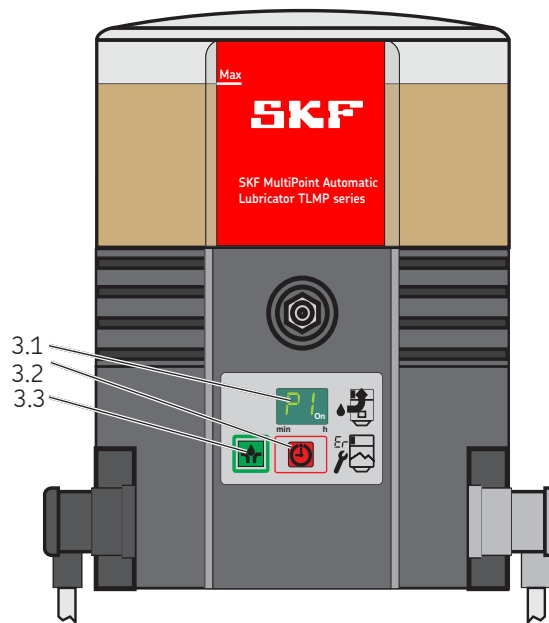

3.4 Rādījumi rādījumu režīmā

**Darba gatavībā**

Sūknis atrodas pārtraukuma režīmā. Nav aktīvs neviens kļūdu paziņojums.

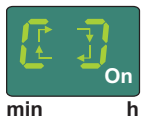
**Sūknis darbojas**

Sūknis darbojas. Nav aktīvs neviens kļūdu paziņojums.

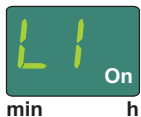
**Paziņojums pirms iztukšošanas**

Sūknis darbojas. Ir atlicis maz smērvielas. Rādījums mainās ar rādījumu „Sūknis darbojas“.

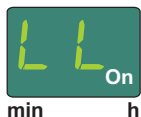
**Paziņojums par tukšu tvertni**

Nav smērvielas. Sūknis noslēdz pašreizējo eļļošanas ciklu. Nākamā sūkņa palaišana ir iespējama tikai pēc tvertnes uzpildīšanas.

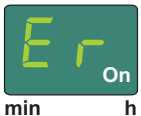
**Kļūdas paziņojums Er**

Radusies kļūda, kura nav precīzāk raksturota.

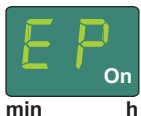
**Kļūdas paziņojums EP**

Radusies folijas tastatūras vai displeja kļūda.

3.5 Rādījumi programmēšanas režīmā

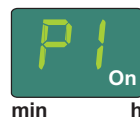
**Programmēšanas solis P1**

Šajā programmēšanas solī tiek iestatīta pauzes laika stundu vērtība..

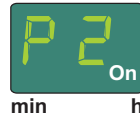
**Programmēšanas solis P2**

Šajā programmēšanas solī tiek iestatīta pauzes laika minūšu vērtība.

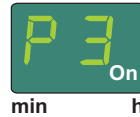
**Programmēšanas solis P3**

Šajā programmēšanas solī tiek iestatīts plūsmdaļa gājienu skaits uz darba ciklu.

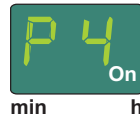
**Programmēšanas solis P4**

Šajā programmēšanas solī tiek iestatīts izejas signāla veids.

nc = normally closed (atvērējs)
no = normally open (aizvērējs)

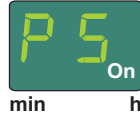
**Programmēšanas solis P5**

Šajā programmēšanas solī tiek iestatīts, vai tiek izdalīta atšķirība starp kļūdas un tukšas tvertnes paziņojumu.

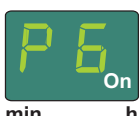
**Programmēšanas solis P6**

Šajā programmēšanas solī tiek iestatīts, kā sūknis palaižas pēc ieslēgšanas.

SP = palaišana ar pauzes intervālu

SO = palaišana ar eļļošanas intervālu



Programmēšanas pabeigšana
Programmēšana ir pabeigta. Lai saglabātu iestatītās vērtības, programmēšana ir 30 sekunžu laikā jāapstiprina ar zaļo taustiņu 3.3 (skatiet 13. att.).



Atvērējs
Izejas signāls ir iestatīts kā atvērējs (normally closed). Programmēšanas solis P4



Aizvērējs
Izejas signāls ir iestatīts kā aizvērējs (normally open). Programmēšanas solis P4



Kļūda — tukšas tvertnes signāls
Nav atšķirības starp kļūdas un tukšas tvertnes signālu. Programmēšanas solis P5

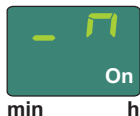

Izejas signāls ir ieprogrammēts kā aizvērējs
Tukšas tvertnes signāls pamišus ar nepārtraukto darbības traucējuma signālu (ON). Programmēšanas solis P5

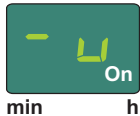

Izejas signāls ir ieprogrammēts kā atvērējs
Tukšas tvertnes signāls pamišus ar nepārtraukto darbības traucējuma signālu (OFF). Programmēšanas solis P5

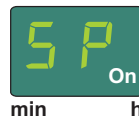

Startphase SP

Sūknis pēc ieslēgšanas palaizas ar pauzes intervālu. Programmēšanas solis P6



Startphase SO

Sūknis pēc ieslēgšanas palaizas ar elļošanas intervālu. Programmēšanas solis P6

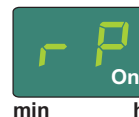

Atlikušais pauzes laiks

Sastāv no 3 cits citam sekojošiem displeja rādījumiem, kas mainās ar 2 sekunžu intervālu.

Displeja rādījums 1

Displeja rādījums 2

rāda atlikušo pauzes intervālu stundās.

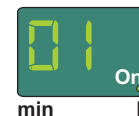

Displeja rādījums 3

rāda atlikušo pauzes intervālu minūtēs.

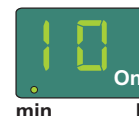

Piemērs: 0110. Atlikušais pauzes laiks 1 stunda un 10 minūtes.

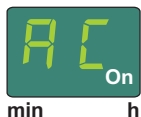
**AC**

Rāda automātiski palaisto darba ciklu skaitu. Skaitliskā vērtība 0-9999 (nepārtraukta). Rādījums sastāv no 3 cits citam sekojošiem displeja rādījumiem, kas mainās ar 2 sekunžu intervālu.

Displeja rādījums 1

Displeja rādījums 2

rāda vērtības tūkstošos un simtos.

Displeja rādījums 3

rāda vērtības desmitos un vienos.

Piemērs: 0625 = 625 automātiski palaistie darba cikli.

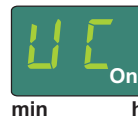
**UC**

Rāda manuāli palaisto papildēļošanu skaitu. Skaitliskā vērtība 0-9999 (nepārtraukta). Rādījums sastāv no 3 cits citam sekojošiem displeja rādījumiem, kas mainās ar 2 sekunžu intervālu.

Displeja rādījums 1

Displeja rādījums 2

rāda vērtības tūkstošos un simtos.

Displeja rādījums 3

rāda vērtības desmitos un vienos.

Piemērs: 0110 = 110 manuāli palaistās papildu eļļošanas.

4. Tehniskie dati

4.1 Vispārīgi tehniskie dati

Sūkņa variants	24 V DC	120 VAC 60 Hz	230 VAC 50 Hz
Pieļaujamā darba temperatūra	-25 °C līdz 70 °C		
Darba spiediens	maks. 120 bar		
Montāžas stāvoklis	vertikāls (maks. nobīde ± 5 °)		
Eļļošanas vietas	maks. 18		
Piķa skaņas spiediens	< 70 dB (A)		
Tvertnes ietilpība	1 litrs		
Uzpilde	izmantojot konisko eļļošanas nipelī R 1/4		
Tukša sūkņa svars	apm. 6 kg		
Smērvielas ²⁾	Ziedes NLGI II un NLGI III ¹⁾		
Sūkņa elementa transportēšanas jauda ²⁾	apm. 0,2 cm ³ (uz gājienu)	apm. 1,0 cm ³ (minūtē)	
Plūsmdaļa transportēšanas jauda	apm. 0,2 cm ³ (uz ciklu)		
Sūkņa maksimālais darbības laiks	30 minūtes		

¹⁾ NLGI III klases ziedes var transportēt tikai noteiktos ekspluatācijas apstākļos. Tādēļ par to transportējamību sākumā jākonsultējas ar SKF.

²⁾ Ievērojiet instrukcijas nodaļās 4.6. un 4.7.

	Temperatūra [°C]	-25 °C	-20 °C	+25 °C
024 V DC	Apgrīzieni [apgr./min]	5,3-6,0	6,2-7,3	7,3-8,3
120 VAC	Apgrīzieni [apgr./min]	5,9-6,9	8,3	8,5-9,0
230 VAC	Apgrīzieni [apgr./min]	2,5-5,6	6,5-6,8	6,9-7,1

Norādītie apgrīzieni ir atkarīgi no pretspiediena un temperatūras. Kopumā darbojas princips: Jo lielāks ir pretspiediens un jo zemāka ir temperatūra, jo zemāki ir apgrīzieni.

4.2 Elektrotehnika

Sūkņa variants	24 V DC	120 VAC 60 Hz	230 VAC 50 Hz
Barošana ar četrpolu spraudni (kreisajā pusē)	Jā	Jā	Jā
leejas sprieguma tolerance	-20 / +30 %	± 10 %	± 10 %
Strāvas patēriņš (maksimālais)	≤ 1 A	≤ 1 A	≤ 0,5 A
Aizsargklases	PELV		
leejas	Aizsardzība pret ieslēgšanu ar nepareizu polaritāti, īsslēgumdrošas, pieslēgtas kontaktam		
Kļūmju paziņošanas signāli ar četrpolu spraudni (labajā pusē)	Jā	Jā	Jā
Nepieciešama aizsardzības un atslēgšanas ierīce atslēgšanai	Jā	Jā	Jā
Komutācijas spriegums	48 VAC / DC	48 VAC / DC	48 VAC / DC
IP aizsardzības klases bajotenes spraudnis	65	65	65
Traucējuma relejs AC tukšas tvertnes paziņojumam un kļūmes paziņojumiem	230 VAC	230 VAC	230 VAC
Maksimālā komutācijas strāva	5 A	5 A	5 A
Traucējuma relejs DC tukšas tvertnes paziņojumam un kļūmes paziņojumiem	24 V DC	24 V DC	24 V DC
Maksimālā komutācijas strāva	5 A	5 A	5 A
Pulsācijas frekvence (DIN 41755)	± 5 %	± 5 %	± 5 %
# IP 67 tikai četrpolu spraudņiem ar gataviem kabeliem			

4.3 Sūkņu ražotāju iestatījumi

Programmēšanas solis / vērtība	Ražotāja iestatījums	Iestatījuma diapazons
P1 pauzes intervāls stundās	6 stundas	0-59 stundas
P2 pauzes intervāls minūtēs	0 minūtes	0-59 minūtes
P3 plūsmdaļa gājieni darba ciklā	1 apgriezieni	V DC sūkņa 1-5 apgriezieni VAC sūkņa 1-3 apgriezieni#
P4 kļūmes releja signāla izvads	no	no (aizvērējs) / nc (atvērējs)
P5 diferencēšana tukšas tvertnes un kļūmes paziņojumam	--	-- (nav diferencēšanas) -U (izejas signāls kā atvērējam) -Π (izejas signāls kā aizvērējam)
P 6 Sākuma fāze	SP	[SP] Sūknis sāk ar pauzes intervālu [SO] Sūknis sāk ar eļļošanas intervālu
Darbības intervāls (maksimālais)	30 minūtes	Nav maināms
<p>Maksimālais iestatāmais pauzes laiks = 59 stundas 59 minūtes Minimālais iestatāmais pauzes laiks V DC sūknim = 4 minūtes Minimālais iestatāmais pauzes laiks VAC sūknim = 20 minūtes # Lai izvairītos no sūkņa kļūmēm, ja tiek pārsniegts maksimālais darbības laiks, VAC variantiem jāievēro šādas vērtības: maksimāli 3 cikli</p>		

4.4 Pievilkšanas momenti

Turpmāk norādītie pievilkšanas momenti jāievēro, veicot sūkņa montāžu un remontu.

Sūknis ar pamatu, mašīnu vai transportlīdzekli 18 Nm ± 1 Nm

Plūsmdaļis ar TLMP sūkni 9 Nm ± 1 Nm

Sūkņa elements ar sūkņa korpusu 25 Nm ± 2 Nm

Izvada skrūšsavienojums pie plūsmdaļa

Skrūvējams 17 Nm ± 1 Nm

Saspraužams 12 Nm ± 1 Nm

Regulēšanas tapas skrūšsavienojums 18 Nm ± 1 Nm

Aizgrieznis (iztecināšanas) 15 Nm ± 1 Nm

Aizgrieznis (virzuļa) 18 Nm ± 1 Nm

Piespiedējuzgrieznis pie izvada skrūšsavienojuma

Plastmasas caurule 10 Nm ± 1 Nm

Tērauda caurule 11 Nm ± 1 Nm

Sūkņa korpusa pārsēgs 1,6 Nm + 0,8 Nm

Tvertne ar sūkņa korpusu 7 Nm + 1 Nm

4.5 Vajadzīgās smērvielu konsistences, ja tiek dots intervālu signāls par tukšu tvertni

Lai intervālu signāls par tukšu tvertni varētu pareizi darboties, jāievēro šādas smērvielu konsistences.

NLGI klase	Temperatūra	NLGI klase	Temperatūra
0,5	≤ + 20 °C	1,5	≤ + 50 °C
1,0	≤ + 40 °C	2,0	≤ + 70 °C

* Maksimālā pieļaujama sūkņa darba temperatūra



NLGI ≤ 0 klases ziedēm intervālu tukšas tvertnes signāls nav piemērots.

4.6 Lietderīgais tvertnes tilpums

Lietderīgais tvertnes tilpums ir lielā mērā atkarīgs no izmantotās smērvielas konsistences (NLGI klase) un darba temperatūras. Ar augstu konsistenci un zemu temperatūru pie tvertnes/sūkņa iekšējām virsmām parasti pielīp vairāk smērvielas, un līdz ar tā vairs nav pieejama kā transportējama smērviela.

Lietderīgais tvertnes tilpums
1 litru tvertne ar tukšas tvertnes signālu (XL)

Smērvielas ar salīdzināmi augstu konsistenci ⁴⁾ apm. 0,5 līdz 0,8 litri

Smērvielas ar salīdzināmi zemu konsistenci ⁵⁾ apm. 0,6 līdz 0,9 litri

⁴⁾ NLGI-2 smērvielu konsistences + 20 °C temperatūrā līdz maksimāli pieļaujamai smērvielas konsistencei.

⁵⁾ NLGI-000 smērvielu konsistences + 70 °C temperatūrā līdz NLGI-1,5 smērvielu konsistencēm + 20 °C temperatūrā.

4.7 Smērvielas patēriņš tukša sūkņa uzpildīšanai

Lai uzpildītu iztukšotu sūkni līdz tvertnes marķējumam MAX, ir nepieciešamas šādas smērvielas.

Tvertnes ietilpība	Daudzums	Lai izmantotu smērvielas ar salīdzināmi zemu konsistenci sūkņos, kuri ir pakļauti spēcīgām vibrācijām vai sagāšanas kustībām (piemēram, būvmašīnas, lauksaimniecības mašīnas), jāievēro apm. 25 mm distance zem tvertnes MAX marķējuma. Tas novērš smērvielas iekļūšanu tvertnes atgaisošanas sistēmā. Šai vērtībai ļoti spēcīgu vibrāciju gadījumā jābūt augstākai, bet pie mazām vibrācijām tā var būt zemāka. Uzpildes augstuma maiņa par 10 mm atbilst tilpuma starpībai par apm. 0,2 litriem.
1 litrs	1,75 litri ± 0,15	

5. Piegāde, atgriešana un glabāšana

5.1 Piegāde

Pēc sūtījuma saņemšanas pārbaudiet, vai tas nav bojāts un, izmantojot piegādes dokumentāciju, vai komplektācija ir pilna. Par transportēšanas bojājumiem nekavējoties jāziņo transporta uzņēmumam. Iepakojuma materiāls ir jāglabā tik ilgi, līdz ir noskaidrotas potenciālās nesaskaņas. Iekšējās transportēšanas gaitā jānodrošina droša apiešanās.

5.2 Atgriešana

Pirms atgriešanas kārtīgi notīriet un pareizi iepakojiet visas daļas (tas ir, ievērojot saņemšanas valsts noteikumus).

Produkts ir jāaizsargā no mehāniskas iedarbības, piemēram, triecieniem. Nav nekādu virszemes, gaisa vai jūras transportēšanas ierobežojumu.

Atgriešanas iepakojumi ir attiecīgi jāmarķē.



5.3 Glabāšana



Pirms lietošanas pārbaudiet produktus, vai tie glabāšanas laikā nav bojāti. Tas jo īpaši attiecas uz plastmasas un kaučuka daļām (sabiršana), kā arī uz komponentiem, kas uzpildīti ar smērvielu (novecošanās).

Uz SKF produktiem attiecas šādi glabāšanas nosacījumi:

- Pieļaujama glabāšanas temperatūras diapazons atbilst darba temperatūras diapazonam (skatiet tehniskos datus)
- Sausumā bez putekļiem un vibrācijām slēgtās telpās
- Glabāšanas vietā nedrīkst būt kodīgu, agresīvu materiālu (piemēram, ultravioleto staru, ozona)
- Aizsargāti no grauzēju bojājumiem un dzīvniekiem
- Oriģinālajā produkta iepakojumā

- Norobežots no tuvumā esošajiem siltuma un aukstuma avotiem
- Augstu temperatūras svārstību vai liela gaisa mitruma gadījumā jāievēro piemēroti pasākumi (piemēram, apkure), lai izvairītos no kondensāta veidošanās.

6. Montāža

6.1 Vispārīgi

Pamācībā nosauktos produktus drīkst montēt, apkalpot, apkopt un remontēt tikai kvalificēti speciālisti. Kvalificēti speciālisti ir personas, kurus gala iekārtas (kurā šis produkts tiek iebūvēts) īpašnieks ir apmācījis, norīkojis darbam ar iekārtu un instruējis.

Šīs personas, pamatojoties uz to izglītību, pieredzi un instruktažu, pārzina piemērojamos standartus, noteikumus, drošības tehnikas noteikumus un darba procedūras. Tās ir pilnvarotas veikt attiecīgi nepieciešamās darbības, kā arī atpazīt un izvairīties no potenciālajiem riskiem, kas var rasties šo procesu gaitā.

Pirms produkta montāžas jānoņem iepakojuma materiāls, kā arī transporta stiprinājumi, ja tādi ir.

Iepakojuma materiāls ir jāglabā tik ilgi, līdz ir noskaidrotas potenciālās nesaskaņas.



IEVĒRĪBAI

levērojiet tehniskos datus (skatiet 4. nodaļu).

6.2 Montāžas detaļa

Produkts jāmontē tā, lai tas būtu aizsargāts no mitruma un vibrācijām, kā arī jāmontē viegli pieejamā vietā, lai visus parējos instalācijas darbus var veikt bez problēmām. Informāciju par maksimāli pieļaujamo vides temperatūru jāskatās tehniskajos datos. Veicot montāžu un jo īpaši urbjot, jāņem vērā šādi faktori:

- Montāžas procesā nedrīkst tikt bojāti citi agregāti.
- Produktu nedrīkst uzstādīt kustīgu daļu darbības rādiusā.
- Produkts jāmontē pietiekamā attālumā no siltuma un aukstuma avotiem.
- Jāievēro drošības distances, kā arī normatīvie montāžas un drošības tehnikas noteikumi.

		UZMANĪBU
<p>Elektriskais trieciens Pirms visiem darbiem ar elektriskajām daļām sūknis ir jāatvieno no elektrotīkla. 24 V DC sūkņi drīkst pieslēgt tikai, izmantojot drošu galvanisko atdalītāju (PELV).</p>		

6.3 Minimālie montāžas izmēri

Lai nodrošinātu pietiekami vietas apkopes darbiem vai brīvo vietu vēlākai produkta demontāžai, abos virzienos papildus norādītajiem izmēriem jāierēķina vismaz 50 mm.

Minimālie montāžas izmēri 6. att.

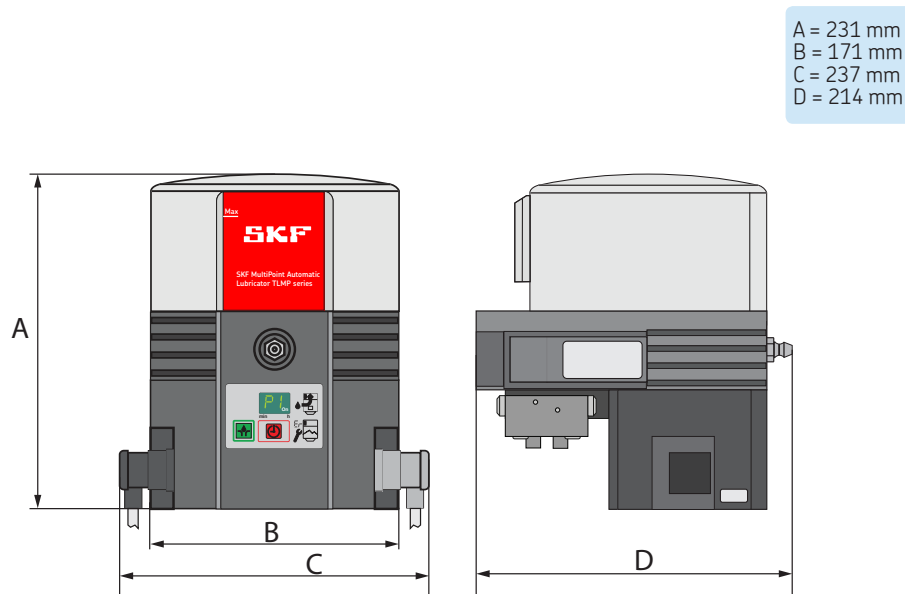

6.4 Pieslēguma izmēri

Sūknis tiek piestiprināts pie abiem montāžas urbumiem. Stiprināšana notiek ar komplektā iekļautajiem stiprinājumiem.

2 x M8 skrūve

2 x M8 uzgrieznis (paškontrējošs)

2 x paplāksnes

Pievilkšanas moments = 18 Nm

Pieslēguma izmēri 7. att.

Pieslēguma izmēri

E = caurumu attālums 146 mm

F = augstums 110 mm

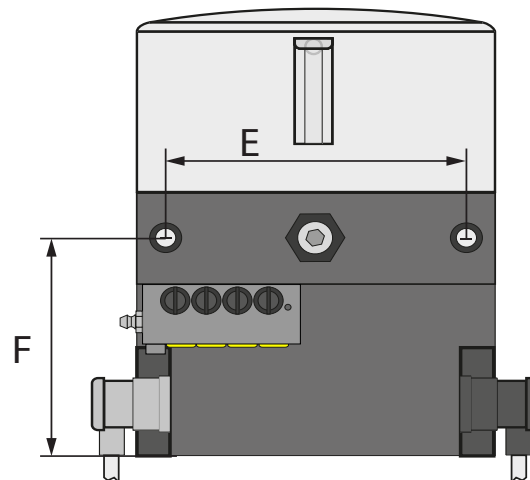

6.5 Elektriskais pieslēgums

Elektriskajam pieslēgumam jātiek veiktam tā, lai uz produktu netikti pārnesti nekādi velkošie spēki (pieslēgums bez nopriegošanas). Veidojiet elektrisko pieslēgumu šādā secībā:

Četrpolu spraudnis

- Četrpolu spraudnis bez kabeļa jākonfigurē ar piemērotu kabeli. Par kabeļa pieslēgumu skatiet shēmu uz četrpolu spraudņa vai attiecīgo elektrisko shēmu šajā pamācībā (skatiet 12. nodaļu).
- Noņemiet aizsargvāciņus no sūkņa elektriskām pieslēgumvietām.

- Uzstādiet spraudni ar blīvi uz pieslēgumiem un piestipriniet ar skrūvi.

IEVĒRĪBAI

Ievērojiet elektriskos kontaktus (skatiet 4. nodaļu).

6.6 Sūkņu sākotnējā uzpilde

Veiciet sākotnējo uzpildīšanu šādi:

- Novietojiet zem sūkņa trauku izplūstošās smērvielas savākšanai.
- Izskrūvējiet dzeltenos transporta noslēgus (7.1) no plūsmdaļa izvadiem.
- Noslēdziet nevajadzīgos plūsmdaļa izvodus ar aizgriežņiem.
- Uzstādiet ziedes presi vai pārsūkņēšanas sūkni uz uzpildes nipeļa (2).
- Uzpildiet tvertni ar smērvielu līdz MAX atzīmei (19. att.). Lai to izdarītu, ievērojiet 4.8. nodaļas instrukcijas.
- Palaidiet sūkni, nospiežot pogu (3.1), līdz pa plūsmdaļa nenoslēgtajām atverēm izplūst smērviela.
- Izslēdziet sūkni.
- Uzstādiet uzpildītās smērvielas līnijas pie plūsmdaļa izvadiem un papildus savienojiet ar eļļošanas punktiem.

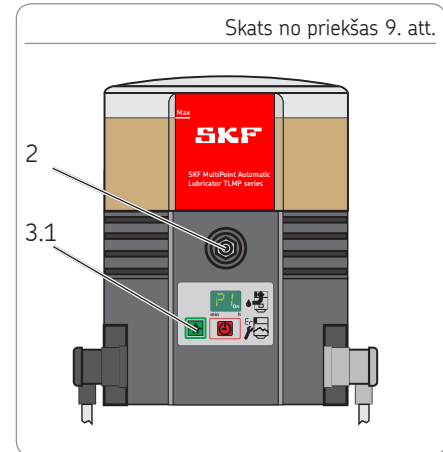
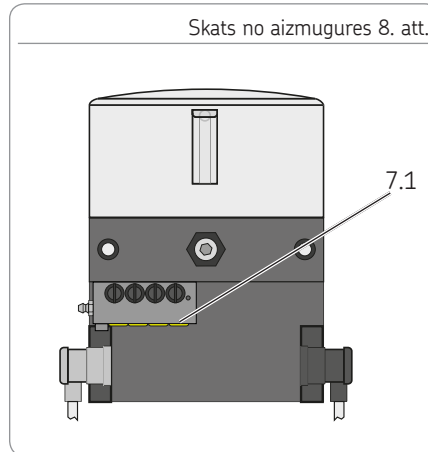

Tagad sūkni var darbināt ar ražotāja iestatījumiem vai arī tā darbību var pielāgot, mainot parametrus (programmēšana).

6.7 Programmēšana

Lai programmētu TLMP 1008 sūkņus, jārikojas atbilstoši turpmākajai programmēšanas shēmai.

Apm. 4 sekundes turiet vienlaicīgi nospiešus taustiņus 3.2 un 3.3, lai nokļūtu pirmajā programmēšanas solī P1. Pēc atlaišanas tiek parādīta iestatītā vērtība. Mainiet programmēšanas soļa vērtību, spiežot pogu 3.3. Saglabājiet izmainīto vērtību, 30 sekunžu laikā spiežot taustiņu 3.2, citādi šī vērtība netiks saglabāta.

Programmēšanas process pāriet pie nākamā programmēšanas soļa P2. Pēc pēdējā programmēšanas soļa P6 noslēgšanas programmēšana ir pabeigta.

Programmēšanas soļi

P1 Pauzes ilguma iestatīšana stundās

P2 Pauzes ilguma iestatīšana minūtēs

P3 Plūsmdaļa gājienu iestatīšana

P4 Izejas signāla pie kontroles releja iestatīšana

P5 Atšķirības starp kļūdas un tukšas tvertnes signālu iestatīšana

P6 Viedās fāzes iestatīšana

A = Programmēšanas solis

B = iespējamā vērtība

C = Vērtība mainās, nospiežot taustiņu

D = iespējamā jaunā vērtība

E = Izmainītās vērtības saglabāšana, 30 sekunžu laikā nospiežot taustiņu 3.2 un pārejot pie nākamā programmēšanas soļa. Saglabāšana / programmēšanas noslēgšana, nospiežot taustiņu 3.3 pēc pēdējā programmēšanas soļa.

Norādes par programmēšanu

Iestatīšana notiek tikai vienā virzienā (+)

Ātrā ritināšana, turot nospiestu taustiņu 3.3.

Programmēšanas shēma 10. att.

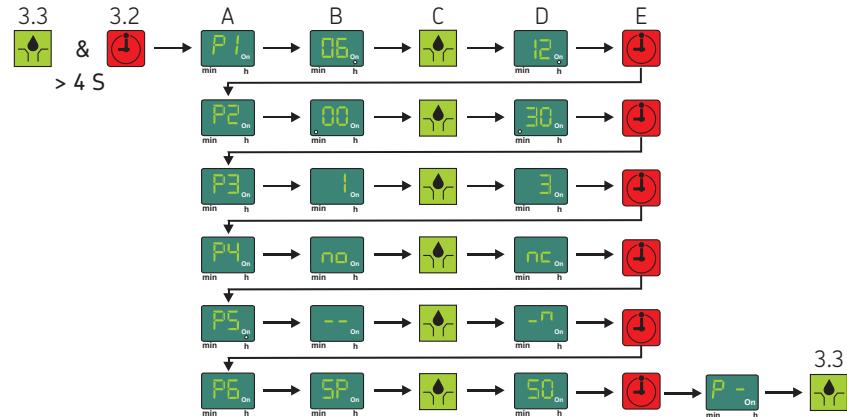

7. Eksploatācijas uzsākšana

7.1 Vispārīgi

Pilnībā un pareizi montēta TLMP sūkņa eksploatācijas uzsākšana notiek, izmantojot mašīnas kontaktu vai vadības slēdzi. Ja pēc ieslēgšanas displejā parādās „EP”, „Er”, ir radusies kļūme.

IEVĒRĪBAI

Ja barošana minūtes laikā pēc ieslēgšanas tiek pārtraukta, pauzes intervāls pēc atkārtotas ieslēgšanas atsākas no sākuma.

Ja barošana tiek pārtraukta minūti pēc ieslēgšanas, pauzes intervāls pēc atkārtotas ieslēgšanas turpinās no pārtraukuma punkta.

7.2 Papildu eļļošanas palaišana

Lai palaistu papildu eļļošanu, rīkojieties šādi:

- Vismaz 2 sekundes turiet nospiestu taustiņu 3.3.
- Sūknis sāk darboties. Vienlaicīgi tiek atiestatīts jau iztecējušais pauzes intervāls.
- Displejā parādās simbols „Sūknis darbojas”.

IEVĒRĪBAI

Papildu eļļošanas daudzums atbilst iestatītajam plūsmdaļa gājienu skaitam uz darba ciklu.

Papildu eļļošanas palaišana 11. att.

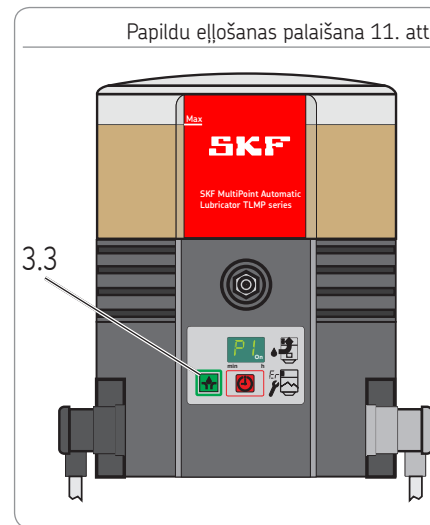

8. Eksploatācija, eksploatācijas pārtraukšana un utilizācija

8.1 Vispārīgi

Pēc pareiza elektriska pieslēguma un uzpildīšanas ar smērvielu sūknis ir gatavs darbam.

Eksploatācijas uzsākšana vai pārtraukšana notiek, ieslēdzot vai izslēdzot mašīnu vai transportlīdzekli, kurā šī ierīce ir integrēta.

IEVĒRĪBAI

Sūkņa bojājums

Uzpildot pārļiecinieties, ka tvertnē nenokļūst piesārņojums.

Tvertnes pārpildīšana

Nemiet vērā smērvielas izplešanos, temperatūrai paaugstinoties.

8.2 Tvertnes uzpildīšana darbības laikā

Uzpildīšana pa uzpildes nipelī

- Pieslēdziet uzpildes pieslēgumu pie uzpildes nipeļa (5) un uzpildiet tvertni nedaudz zem atzīmes MAX. Lai to izdarītu, ievērojiet 4.8. nodaļas instrukcijas.

8.3 Pagaidu eksploatācijas pārtraukums

Pagaidu eksploatācijas pārtraukums notiek, atvienojot barošanu.

8.4 Eksploatācijas pārtraukšana un utilizācija

Lai galīgi pārtrauktu eksploatāciju, jāievēro juridiskie normatīvi, kas attiecas uz utilizāciju. Ja tiek atlīdzinātas attiecīgās izmaksas, produktu utilizācijai var pieņemt arī ražotājs. Daļas ir otrreizēji pārstrādājamas.

Utilizācija 12. att.



9. Apkope, tīrīšana un remonts

9.1 Vispārīgi

Ražotājs neuzņemas nekādas garantijas par bojājumiem, kas radušies nepareizas apkopes, remonta vai tīrīšanas rezultātā.

9.2 Apkope

- Nav klienta apkopjamu daļu.

9.3 Tīrīšana

- Kārtīga visu ārējo virsmu tīrīšana. Neizmantojiet agresīvus tīrīšanas līdzekļus. Tīrīšana no iekšpuses ir nepieciešama tikai, ja paredzams izmantot neīsas smērvielas.

9.4 Folijas tastatūras maiņa

Mainiet folijas tastatūru šādā secībā:

- Atvienojiet sūkni no elektrotīkla. Atskrūvējiet skrūvsavienojumu (5.1) pie spraudņa (A1) un atvienojiet spraudni.
- Noskrūvējiet sūkņa korpusa vāciņu, izskrūvējot četras skrūves (11), un uzmanīgi noņemiet uz leju.
- Uzmanīgi izceliet vadības plati (10) no apakšas uz augšu no vāciņā esošā turētāja, līdz vadības plates zilais spraudnis (10.1) ir viegli pieejams.

- Atvienojiet zilo spraudni no vadības plates.
- Uzmanīgi atdaliet uzlīmēto folijas tastatūru no korpusa un atvienojiet kopā ar pieslēguma kabeli.
- Izvadiet jaunās folijas tastatūras pieslēguma kabeli no priekšpuses caur korpusa atveri folijas tastatūrai un uzspraudiet uz attiecīgā vadības plates kontakta. Uzmanieties, lai spraudņi būtu novietoti pareizi.
- Uzmanīgi uzspraudiet vadības plati turētājā.
- Uzlīmējiet uz korpusa jaunu folijas tastatūru.
- Uzmontējiet sūkņa korpusa vāciņu ar četrām jaunām mikroiekapsulēm skrūvēm (11).

Pievilkšanas moments = 1,6 Nm + 0,8 Nm.

- Uzmontējiet atpakaļ spraudni A1, lai varētu pieslēgt sūkni pie elektrotīkla.

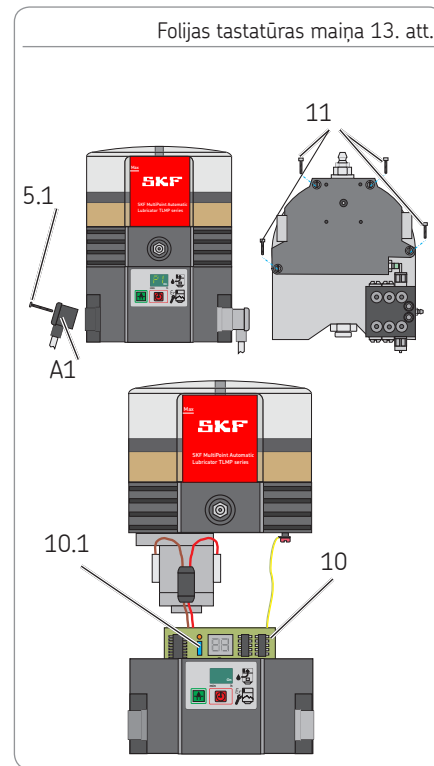

10. Kļūme, cēlonis un novēršana

Kļūmju paziņojumi		
Kļūdas paziņojums displejā	Nozīme	Risinājums
Kļūdas paziņojums LI	<ul style="list-style-type: none"> ○ Paziņojums pirms iztukšošanas Ir atlicis tikai nedaudz smērvielas. Rādījums mainās ar rādījumu „Sūknis darbojas”. 	<ul style="list-style-type: none"> ○ Uzpildiet tvertni
Kļūdas paziņojums LL	<ul style="list-style-type: none"> ○ Tukšas tvertnes signāls Vairs nav pieejama smērviela. Sūknis vēl noslēdz pašreizējo eļļošanas ciklu. Nākamā palaišana ir iespējama tikai pēc tvertnes uzpildīšanas. 	<ul style="list-style-type: none"> ○ Uzpildiet tvertni
Kļūdas paziņojums EP	<ul style="list-style-type: none"> ○ Folijas tastatūras kļūme vai ○ Displeja kļūme 	<ul style="list-style-type: none"> ○ Folijas tastatūras maiņa ○ Vadības plates maiņa
Kļūdas paziņojums Er	<ul style="list-style-type: none"> ○ Radusies kļūda, kura nav precīzāk raksturota. 	<ul style="list-style-type: none"> ○ Vadības plates maiņa, ja nepieciešams, jānomaina viss sūknis
<p>Ja kļūmi šādā veidā neizdodas novērst, lūdzu, sazinieties ar mūsu klientu apkalpošanas dienestu.</p>		

Sūkņa mehāniskās kļūmes

Kļūme	Iespējamais cēlonis / kļūmes atpazīstamība	Risinājums
Gaiss smērvielā / eļļošanas sistēmā	<ul style="list-style-type: none"> Burbulišu vizuālā pārbaude smērvielā 	<ul style="list-style-type: none"> Atgaisojiet smērvielu (ja nepieciešams, vairākas reizes palaidiet papildu eļļošanu)
Tvertnes atgaisotājs nosprostots	<ul style="list-style-type: none"> Tvertnes atgaisotāja vizuāla pārbaude, vai tur nav smērvielas 	<ul style="list-style-type: none"> Iztīriet smērvielu no tvertnes atgaisotāja
Sūkņa elementa iesūkšanas atvere nosprostota	<ul style="list-style-type: none"> Pēc sūkņa elementa izjaukšanas 	<ul style="list-style-type: none"> Demontējiet un iztīriet sūkņa elementu
Nodilis sūkņa elementa virzulis Pretvārsts sūkņa elementā ir bojāts	<ul style="list-style-type: none"> Nepietiekams spiediena kāpums 	<ul style="list-style-type: none"> Nomainiet sūkņa elementu
Drošības vārsts ir bojāts Nosprostošanās eļļošanas punktā vai SSV plūsmdali	<ul style="list-style-type: none"> Smērvielas izvads pie drošības vārsta 	<ul style="list-style-type: none"> Nomainiet drošības vārstu. Pārbaudiet eļļošanas punktu un SSV plūsmdali un, ja nepieciešams, novērsiet kļūmi

Ja kļūmi šādā veidā neizdodas novērst, lūdzu, sazinieties ar mūsu klientu apkalpošanas dienestu.

Sūkņa mehāniskās kļūmes

Kļūme	Iespējamais cēlonis / kļūmes atpazīstamība	Risinājums
Smērvielas daudzums vienā vai vairākās eļļošanas vietās atšķiras no projektētajām vērtībām	<ul style="list-style-type: none"> ○ Nepareizi iestatīts pauzes intervāls vai plūsmdaļa gājienu skaits. ○ Nepareiza SSV plūsmdaļa izvadu konfigurācija 	<ul style="list-style-type: none"> ○ Pārbaudiet un, ja nepieciešams, koriģējiet pauzes intervālu un plūsmdaļa gājienu ○ Pārbaudiet un, ja nepieciešams, koriģējiet izvadu konfigurāciju
Sūknis darbojas nepārtraukti/ sūknis neizslēdzas	<ul style="list-style-type: none"> ○ Plūsmdaļa regulēšanas tapa nekustās bezkontakta slēdža nostrādes zonā vai regulēšanas tapa neatrodas vidū pirms bezkontakta slēdža 	<ul style="list-style-type: none"> ○ Pārbaudiet regulēšanas tapas pozīciju un distanci (distance < 0,5 mm) un, ja nepieciešams, koriģējiet

Ja kļūmi šādā veidā neizdodas novērst, lūdzu, sazinieties ar mūsu klientu apkalpošanas dienestu.

Elektriskās kļūmes

Kļūme	Iespējamais cēlonis / kļūmes atpazīstamība	Risinājums
Sūkņa barošanas pārrāvums	<ul style="list-style-type: none"> ○ Konstatējama — sūkņa displejs izslēgts — kļūme mašīnā/transportlīdzeklī, kurā ierīce ir iebūvēta. ○ Ārējais drošinātājs ir bojāts ○ Barošanas spraudnis (A1) nav pareizi piestiprināts pie sūkņa 	<ul style="list-style-type: none"> ○ Skatiet mašīnas/transportlīdzekļa, kurā ierīce ir iebūvēta, dokumentāciju ○ Pārbaudiet un, ja nepieciešams, nomainiet ārējos drošinātājus ○ Pārbaudiet, vai spraudnis (A1) ir pareizi piestiprināts, un, ja nepieciešams, koriģējiet
Barošana no vadības plates uz motoru ir pārtraukta	<ul style="list-style-type: none"> ○ Sūkņa displejs izslēgts 	<ul style="list-style-type: none"> ○ Pārbaudiet barošanu no vadības plates uz motoru un, ja nepieciešams, koriģējiet
Motors nedarbojas, kaut darbojas rotējošais segmenta rādījums	<ul style="list-style-type: none"> ○ Motora pieslēgums kļūdainis 	<ul style="list-style-type: none"> ○ Pārbaudiet motora pieslēgumu atbilstoši attiecīgajai elektriskajai shēmai.
Motors ir bojāts	<ul style="list-style-type: none"> ○ Sūknis nedarbojas pēc papildu eļļošanas palaišanas, kaut ir ārējā barošana un vadības plate 	<ul style="list-style-type: none"> ○ Nomainiet sūkni

Ja kļūmi šādā veidā neizdodas novērst, lūdzu, sazinieties ar mūsu klientu apkalpošanas dienestu.

11. Rezerves daļas

Rezerves daļas kalpo tikai, lai nomainītu identiskas bojātas daļas.
Līdz ar to nav atļautas esošo sūkņu modifikācijas (izņemot dozēšanas skrūves).

11.1 SSV plūsmдалис

Apzīmējums	Gab.	Artikula numurs
SSV plūsmдалис 8 K montāža aizmugurē (ar kontroles pin)	1	TLMP 1-D8
SSV plūsmдалис 18 K montāža aizmugurē (ar kontroles pin)	1	TLMP 1-D18

11.2 Blīvju komplekts

Apzīmējums	Gab.	Artikula numurs
Blīvju komplekts		TLMP 1-S

11.3 Porolona filtrs

Apzīmējums	Gab.	Artikula numurs
Porolona filtrs	1	TLMP 1-F

11.4 Cauruļvadi un pieslēgumi

Apzīmējums	Gab.	Artikula numurs
20 metru cauruļvads	1	TLMP 1-T
Pieslēgumu komplekts (20 metru cauruļvads, 7 aizgriežņi, 8 cauruļvadu skrūvsavienojumi, 8 smērvielas izvadi)	1	TLMP 1-TC

11.5 Folijas tastatūra

Apzīmējums	Gab.	Artikula numurs
Pašlīmējošā folijas tastatūra	1	TLMP 1-K

11.1. att.

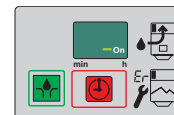

11.6 Sūkņa elements

Apzīmējums	Gab.	Artikula numurs
Sūkņa elements D6	1	TLMP 1-P

11.2. att.

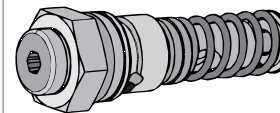

11.7 Adapteris M22 x 1,5

Apzīmējums	Gab.	Artikula numurs
Adapteris M22 x 1,5	1	TLMP 1-A

11.3. att.

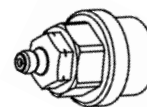

11.8 Tvertne

Apzīmējums	Gab.	Artikula numurs
Caurskatāma tvertne 1 litrs ar blīvi un uzlīmēm	1	TLMP 1-R

11.9 Korpusa pārsegu maiņas komplekts

Apzīmējums	Gab.	Artikula numurs
Korpusa pārsegu maiņas komplekts	1	TLMP 1-H

Maiņas komplektu veido: Korpusa pārsegs, ieskaitot membrānu, folijas tastatūru, korpusa blīvi, pievada spraudni, ieskaitot aizsargvāciņu, attiecīgo skaitu mikroiekapsulēto korpusa skrūvju un vajadzīgās uzlīmes.

11.4. att.

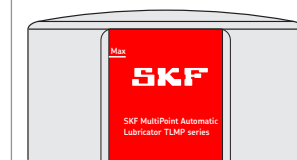

11.5. att.

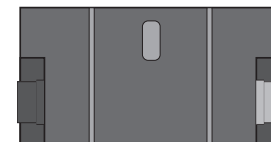

11.10 Motori V DC

Apzīmējums	Gab.	Artikula numurs
Sūkņa motors 24 V DC	1	TLMP 1-M24

11.11 Motora pieslēgumi V DC

Apzīmējums	Gab.	Artikula numurs
Motora pieslēgums V DC	1	TLMP 1-W

11.12 Elektriskie pieslēgumi

Apzīmējums	Gab.	Artikula numurs
Četrpolu spraudņa ligzda (melna) ar 10 m kabeli	1	TLMP 1-S

11.13 Vadības plates maiņas komplekts

Spriegums		Tiltslēgs	Gab.	Artikula numurs
120	VAC	NĒ	1	TLMP 1-C120
230	VAC	NĒ	1	TLMP 1-C230
24	V DC	NĒ	1	TLMP 1-C24

Maiņas komplektu veido: vadības plate, korpusa blīve, attiecīgais skaits mikroiekapsulēto korpasa skrūvju un servisa pieslēgums vadības plates maiņai.

11.6. att.

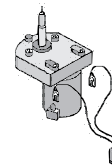

11.7. att.

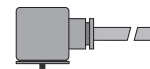

11.8. att.

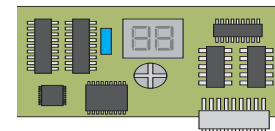

12. Elektriskās shēmas

12.1 Lēģenda

Kabeļu krāsas atbilstoši IEC 60757							
Saīsinājums	Krāsa	Saīsinājums	Krāsa	Saīsinājums	Krāsa	Saīsinājums	Krāsa
BK	Melna	GN	Zaļa	WH	Balta	PK	Rozā
BN	Brūna	YE	Dzeltena	OG	Oranža	TQ	Tirkīza
BU	Zila	RD	Sarkana	VT	Violeta		

Daļas			
Saīsinājums	Nozīme	Saīsinājums	Nozīme
X1	Spraudnis pieslēgumam A1	LL	Paziņojums par tukšu tvertni
X2	Spraudnis pieslēgumam A2	LLV	Tukšas tvertnes signāls ar iepriekšēju brīdinājumu
X6	Spraudnis tukšas tvertnes signāla pieslēgumam	PCB	Vadības plate
X9	Spraudnis ārēja SSV plūsmdaļa pieslēgumam	mP	Mikroprocesors
CS	Ciklu slēdzis	mKP	Displeja rādījums
L	Problēmu novēršanas drosele	MC	Mašīnas kontakts
FE	Ferīta serde	IS	Vadības slēdzis / aizdedze
PE	Zemējuma vads	M	Motors
F1 F2	Ārējais drošinātājs		

12.2 Pieslēguma spraudņa dzīslu izvietojums

A1/X1 pieslēguma dzīslu izvietojums			
Kontakts 1	Kontakts 2	Kontakts 3	PE
Y	Y	Y	Y
RD	BN	BK	GN/YE

Četrpolu spraudnis
EN 175301-803/DIN 43650/A

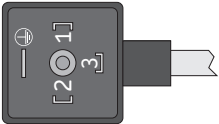

The diagram shows a rectangular connector with a tab on the right side. On the left side, there are three circular terminals labeled 1, 2, and 3. Terminal 1 is at the top, terminal 2 is in the middle, and terminal 3 is at the bottom. A ground symbol (a circle with a cross) is located to the left of terminal 1. The terminals are arranged in a vertical line.

12.3 Elektriskā shēma 24 V DC, ar četrpolu spraudni

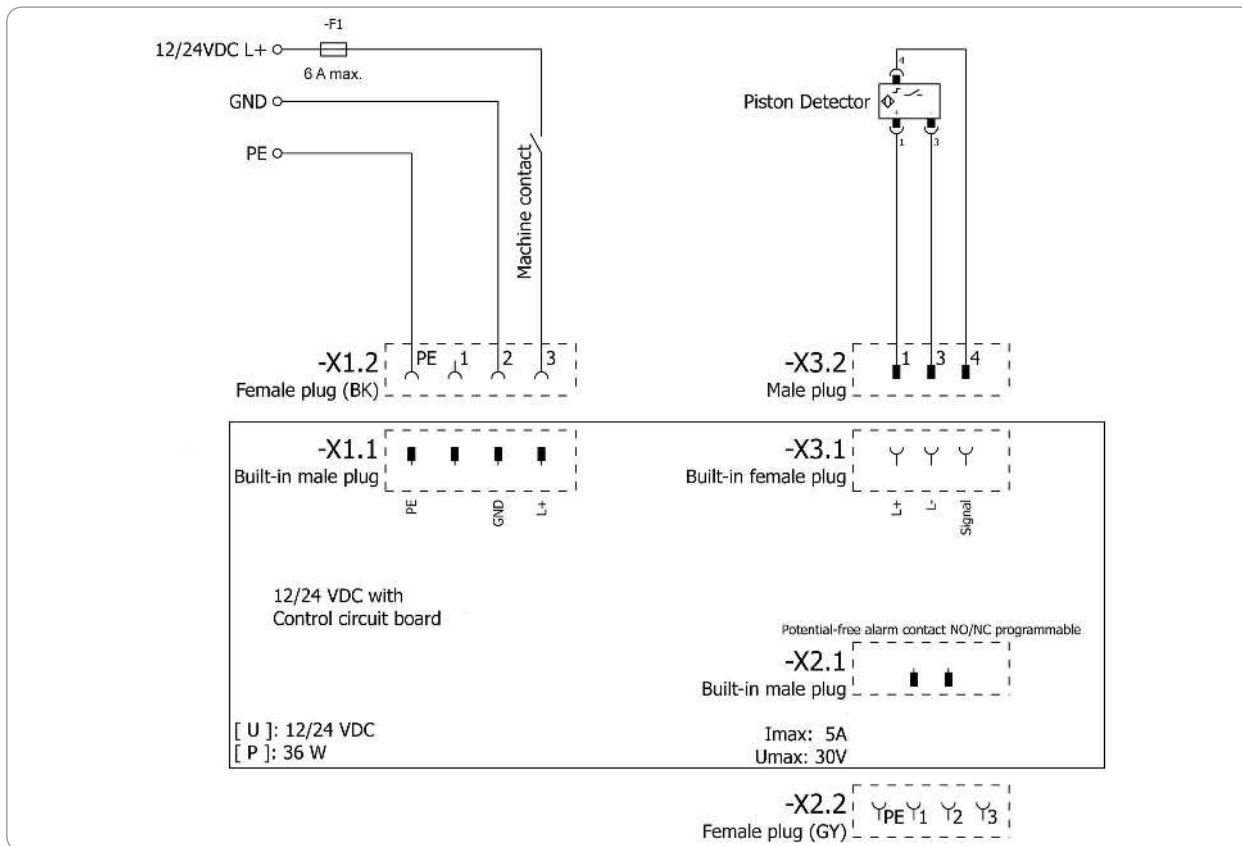

12.4 Elektriskā shēma 120 V DC, ar četrpolu spraudni

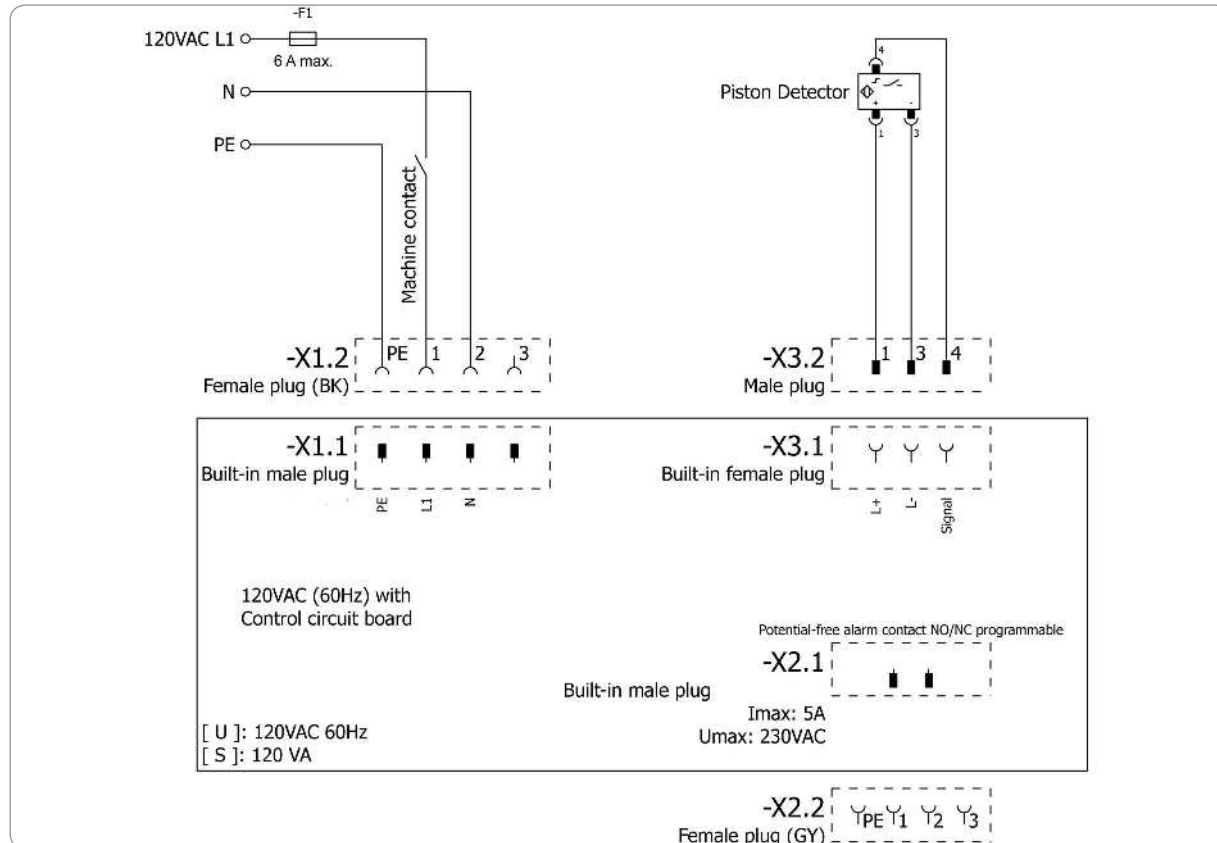

12.5 Elektriskā shēma 230 V DC, ar četrpolu spraudni

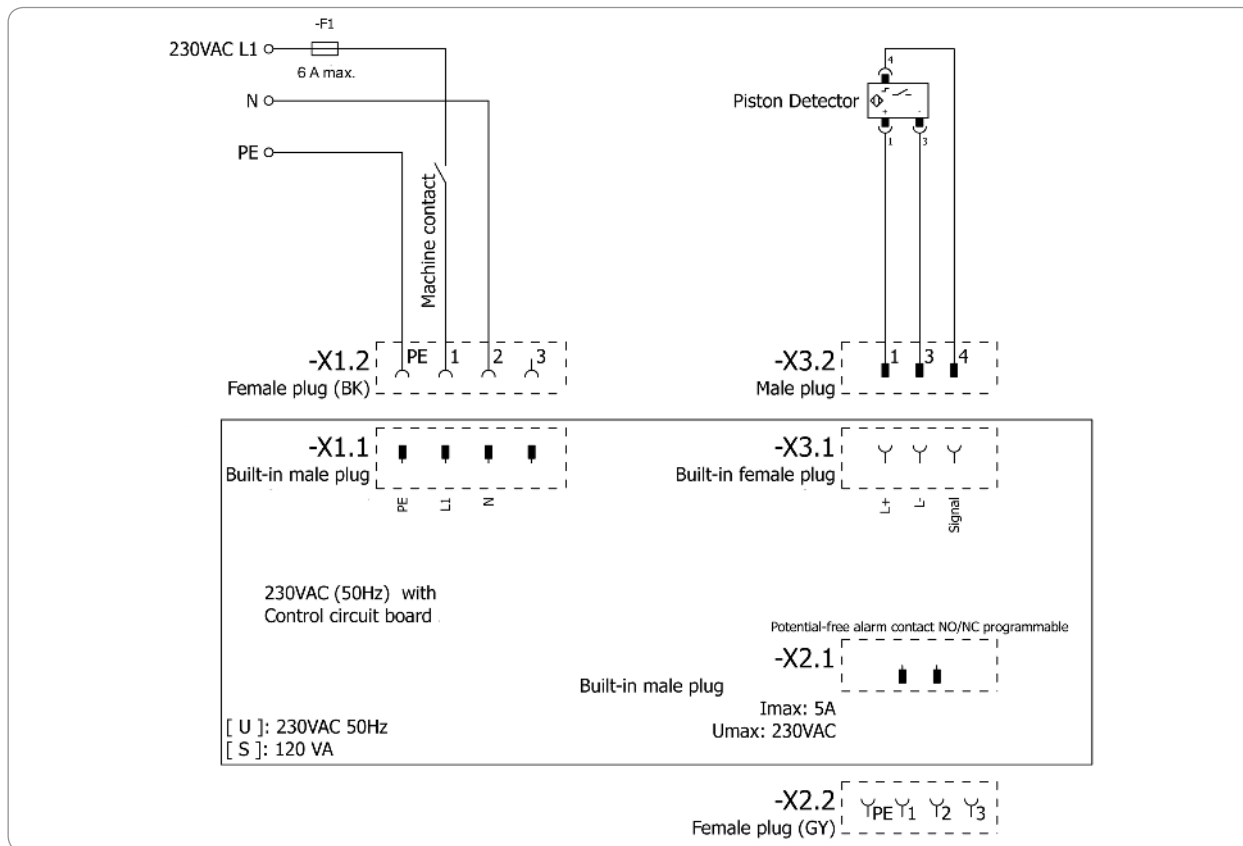



SKF Maintenance Products
Kelvinbaan 16
3439 MT Nieuwegein
Niederlande
www.mapro.skf.com

MP5460LV
951-171-030-LV
Versija 03
20.05.2017

The Power of Knowledge Engineering

Vairāk nekā simts gadus ilgajā uzņēmuma vēsturē SKF ir specializējies uz piecām kompetences platformām un plašām zināšanām par pielietojumu. Uz šīs bāzes visā pasaulē piedāvājam inovatīvus risinājumus rezerves daļu un citiem ražotājiem praktiski visās rūpniecības nozarēs.

Mūsu piecas kompetences platformas ir: Gultņi un gultņu mezgli, blīves, eļļošanas sistēmas, mehatronika (apvienoti mehāniskie un elektroniskie komponenti, lai uzlabotu klasisko sistēmu sniegumu), kā arī visaptveroši pakalpojumi — no 3D datormulācijām līdz modernām statusa kontroles sistēmām, kas nodrošina augstu uzticamību, un iekārtu pārvaldībai. SKF ir vadošs globāls uzņēmums, kas saviem klientiem garantē unificētus kvalitātes standartus un globālu produktu pieejamību.

Svarīga informācija par produktu lietošanu



Visus SKF produktus drīkst izmantot tikai atbilstošam pielietojumam, kas ir aprakstīts attiecīgajā pamācībā.

Ne visas smērvielas ir transportējamas ar centrālo eļļošanas sistēmu. Pēc īpašas vienošanās SKF pārbauda lietotāja izvēlētas smērvielas transportējamību centrālajā eļļošanas sistēmā. SKF ražotās eļļošanas sistēmas vai to komponentus nav atļauts izmantot kopā ar gāzēm, sašķidrinātām gāzēm, zem spiediena esošām gāzēm, tvaikiem un tādiem šķidrumiem, kuru tvaiku spiediens ar pieļaujamo maksimālo temperatūru ir vairāk nekā 0,5 bar lielāks par normālo atmosfēras spiedienu (1013 mbar).



SKF TLMP-Serie 1008/1018

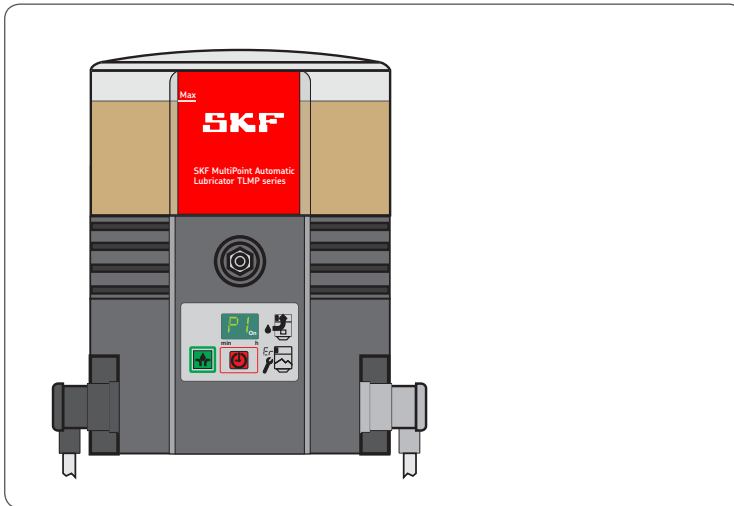

MP5460NL
951-171-030-NL
20.05.2017
Versie 03



EG-inbouwverklaring overeenkomstig machinerichtlijn 2006/42/EG, bijlage II deel 1 B

De fabrikant SKF Maintenance Products, Kelvinbaan 16, 3439 MT Nieuwegein, Nederland, verklaart hierbij dat de onvolledige machine,

Aanduiding: Pomp voor het verpompen van smeermiddel in intervalbedrijf binnen een centraal smeersysteem
 Type: TLMP 1008/TLMP 1018
 Artikelnummer: TLMP 1008/24DC, TLMP 1018/24DC, TLMP 1008/120V, TLMP 1018/120V, TLMP 1008/230V, TLMP 1018/230V
 Bouwjaar: Zie typeplaatje

voldoet aan de hierna genoemde principiële veiligheids- en gezondheidsrichtlijnen van de machinerichtlijn 2006/42/EG ten tijde van het op de markt brengen.
 1.1.2, 1.1.3, 1.3.2, 1.3.4, 1.5.1, 1.5.6, 1.5.8, 1.5.9, 1.6.1, 1.7.1, 1.7.3, 1.7.4

De speciale technische documenten overeenkomstig bijlage VII deel B van deze richtlijn werden vervaardigd. Wij verplichten ons, de nationale autoriteiten na een gegrond verzoek de speciale technische documenten in elektronische vorm ter beschikking te stellen. Gemachtigde voor de technische documentatie is het hoofd Technische standaardisering, zie adres van de fabrikant.

Voorts werden de volgende richtlijnen en (geharmoniseerde) normen in de van toepassing zijnde gebieden toegepast:

2011/65/EU RoHS II
 2014/30/EU Elektromagnetische compatibiliteit: | Industrie

Norm	Editie	Norm	Editie	Norm	Editie	Norm	Editie
DIN EN ISO 12100	2011	DIN EN 60947-5-1	2010	DIN EN 61000-6-2	2006	DIN EN 61000-6-4	2011
DIN EN 809	2012	DIN EN 61131-2	2008	Correctie	2011	DIN EN 60947-5-1	2010
DIN EN 60204-1	2007	Correctie	2009	DIN EN 61000-6-3	2011		
Correctie	2010	DIN EN 60034-1	2011	Correctie	2012		
DIN EN 50581	2013	DIN EN 61000-6-1	2007				

De niet-voltooid machine mag pas in gebruik worden genomen wanneer vastgesteld is dat de machine, waarin de onvolledige machine moet worden geïntegreerd, voldoet aan de bepalingen van de machinerichtlijn 2006/42/EG en aan alle verdere van toepassing zijnde richtlijnen.
 Nieuwegein, 02.01.2017

Sébastien David
 Manager Productontwikkeling en kwaliteit,
 Nieuwegein, Nederland
 SKF Maintenance Products



Impressum

Fabrikant

SKF Maintenance Products
Kelvinbaan 16
3439 MT Nieuwegein
Nederland
www.mapro.skf.com
www.skf.com/lubrication

Scholingen

Om een maximum aan veiligheid en rendabiliteit mogelijk te maken, biedt SKF gedetailleerde scholingen aan. Het is aan te bevelen aan deze scholingen deel te nemen. Voor informatie kunt u contact opnemen met het betreffende SKF-service-adres.

Copyright

© Copyright SKF
Alle rechten voorbehouden.

Garantie

De handleiding bevat geen verklaringen over de garantie. Raadpleeg hiervoor onze Algemene Voorwaarden.

Uitsluiting van aansprakelijkheid

De fabrikant is niet aansprakelijk voor schade veroorzaakt door:

- Niet beoogd gebruik, foutieve montage, bedrijf, instelling, onderhoud, reparatie, nalatigheid of ongevallen
- Gebruik van ongeschikte smeermiddelen
- Onvakkundige reactie op storingen
- Onbevoegde veranderingen aan het product
- Gebruik van niet originele SKF-reserve-onderdelen

De aansprakelijkheid voor verlies of schade, die voortkomen uit het gebruik van onze producten, is tot de maximale hoogte van de aanschafprijs beperkt. De aansprakelijkheid voor indirecte schade – ongeacht van welke aard – is uitgesloten.

Inhoudsopgave

EG-inbouwverklaring overeenkomstig machinerichtlijn 2006/42/EG, bijlage II deel 1 B2

Verklaring van symbolen, aanwijzingen en afkortingen6



1.	Veiligheidsaanwijzingen	8	3.	Overzicht/functiebeschrijving	20
1.1	Algemene veiligheidsaanwijzingen	8	3.1	Wijziging van het debiet van de SSV-verdeler	22
1.2	Algemeen gedrag tijdens de omgang met het product	8	3.2	Terugvoering van niet benodigd smeermiddel naar de pomp	23
1.3	Boogd gebruik	9	3.3	Tiptoetsenbord	24
1.4	Voorzienbaar misbruik	9	3.4	Weergaven in de weergavemodus	25
1.5	Schilderen van kunststof onderdelen	9	3.5	Weergaven in de programmeermodus	25
1.6	Veranderingen aan het product	10	4.	Technische gegevens	28
1.7	Verbod van bepaalde werkzaamheden	10	4.1	Algemene technische gegevens	28
1.8	inspecties voor de levering	10	4.2	Elektrisch systeem	29
1.9	Andere toepasselijke documenten	10	4.3	Fabrieksinstellingen van pompen	30
1.10	Markeringen op het product	11	4.4	Aantrekkoppels	31
1.11	Aanwijzingen over het typeplaatje	11	4.5	Vereiste smeermiddelconsistenties in het geval van een intermitterende leegmelding	31
1.12	Aanwijzingen voor de CE-markering	11	4.6	Bruikbaar reservoircapaciteit	32
1.13	Voor bediening van de pomp gemachtigde personen	12	4.7	Smeermiddelbehoefte voor de eerste vulling van een lege pomp	32
1.14	Instructies voor externe technici	12	5.	Levering, terugzending en opslag	33
1.15	Beschikbaarstelling van persoonlijke veiligheidsuitrusting	12	5.1	Levering	33
1.16	Transport, montage, onderhoud, fouten, reparatie, buitenbedrijfstelling, afvoer	13	5.2	Terugzending	33
1.17	Eerste inbedrijfstelling, dagelijkse inbedrijfstelling	14	5.3	Opslag	33
1.18	Reiniging	14	6.	Montage	34
1.19	Restrisico's	15	6.1	Algemeen	34
2.	Smeermiddelen	17	6.2	Aanbouwdeel	34
2.1	Algemeen	17	6.3	Minimale inbouwmaten	35
2.2	Keuze van smeermiddelen	17	6.4	Aansluitmaten	36
2.3	Materiaalcompatibiliteit	17	6.5	Elektrische aansluiting	37
2.4	Temperatuureigenschappen	17	6.6	Eerste vulling van pompen	38
2.5	Veroudering van smeermiddelen	18	6.7	Programmering	39
2.6	Aanbevolen temperatuurbereik voor SKF-smeermiddelen	19			

7.	Inbedrijfstelling	40	11.12 Elektrische aansluitingen	50	
7.1	Algemeen	40	11.13 Besturingsprintplaat vervangingsset	50	
7.2	Extra smering triggeren	40			
8.	Bedrijf, buitenbedrijfstelling en afvoer	41	12.	Schakelschema's	51
8.1	Algemeen	41	12.1	Legenda	51
8.2	Vullen van de container tijdens gebruik	41	12.2	Aderbezetting van de aansluitstekker	52
8.3	Tijdelijke buitenbedrijfstelling	41	12.3	Schakelschema 24 V DC, met klepstekker	53
8.4	Buitenbedrijfstelling en afvoer	41	12.4	Schakelschema 120 V DC, met klepstekker	54
9.	Onderhoud, reiniging en reparatie	42	12.5	Schakelschema 230 V DC, met klepstekker	55
9.1	Algemeen	42			
9.2	Onderhoud	42			
9.3	Reiniging	42			
9.4	Vervanging tiptoetsenbord	42			
10.	Storing, oorzaak en verhelpen	43			
11.	Reservedelen	47			
11.1	SSV-verdeler	47			
11.2	Afdichtset	47			
11.3	Schuimfilter	47			
11.4	Pijpleidingen en aansluitingen	47			
11.5	Tiptoetsenbord	48			
11.6	Pompelement	48			
11.7	Adapter M22 x 1,5	48			
11.8	Reservoir	49			
11.9	Behuizingscovers vervangingsset	49			
11.10	Motoren V DC	50			
11.11	Motoraansluitingen V DC	50			

Verklaring van symbolen, aanwijzingen en afkortingen

In deze handleiding worden de volgende afkortingen gebruikt. Symbolen in veiligheidsaanwijzingen geven de soort en de bron van het gevaar aan.

	Algemene waarschuwing		Gevaarlijke elektrische spanning		Valgevaar		Hete oppervlakken
	Onopzettelijke inname		Beknellingsgevaar		Drukinjectie		Zwevende last
	Elektrostatisch geladen onderdelen		Explosiegevaar		Explosiebeveiligde componenten		
	Persoonlijke beveiligingsmiddelen (veiligheidsbril) dragen		Persoonlijke beveiligingsmiddelen (gezichtsbescherming) dragen		Persoonlijke beveiligingsmiddelen (handschoenen) dragen		Persoonlijke beveiligingsmiddelen (beschermende kleding) dragen
	Persoonlijke beveiligingsmiddelen (veiligheidsschoenen) dragen		Product losmaken.		Algemene verplichting		
	Onbevoegde personen uit de buurt houden		Randaarde		Veilige extra lage spanning (Safety extra-low voltage, afk. SELV)		Veilige galvanische scheiding (SELV)
	CE-markering		Afvoer, recycling		Milieuvriendelijke afvoer van elektrische en elektronische apparatuur		

	Waarschuwningsniveau	Gevolg	Waarschijnlijkheid	Symbol	Betekenis
	GEVAAR	Dood, ernstig letsel	Volgt direct	●	Chronologische richtlijnen
	WAARSCHUWING	Ernstig letsel	Mogelijk	○	Lijsten
	VOORZICHTIG	Licht letsel	Mogelijk	☞	verwijst naar andere omstandigheden, oorzaken of gevolgen
	LET OP	Materiële schade	Mogelijk		

Afkortingen en omrekenfactoren

m.b.t.	met betrekking tot	°C	graden Celsius	°F	graden Fahrenheit	
ca.	circa	K	kelvin	Oz.	ons	
d.w.z.	dat wil zeggen	N	newton	fl. oz.	fluid ounce	
enz.	enzovoort	h	uur	in.	Inch	
evt.	eventueel	s	seconde	psi	pounds per square inch	
evt.	eventueel	d	dag	sq.in.	square inch	
i. d. r.	in de regel	Nm	newtonmeter	cu. in.	kubieke inch	
incl.	inclusief	ml	milliliter	mph	mijl per hour	
min.	minimaal	ml/d	milliliter per dag	rpm	omwentelingen per minuut	
max.	maximaal	ccm	kubieke centimeter	gal.	gallons	
min.	minuut	mm	millimeter	lb.	pond	
enz.	enzovoort	l	liter	hp	paardenkracht	
bijv.	bijvoorbeeld	dB (A)	geluidsniveau	kp	kilopond	
kW	kilowatt	>	groter dan	fpsec	voet per seconde	
U	spanning	<	kleiner dan	omrekenfactoren		
R	weerstand	±	plusminus	lengte	1 mm = 0,03937 in.	
I	stroomsterkte	Ø	doorsnede	oppervlak	1 cm ² = 0,155 sq.in	
V	volt	kg	kilogram	volume	1 ml = 0,0352 fl.oz.	
W	watt	rh	relatieve vochtigheid		1 l = 2,11416 pints (US)	
AC	wisselstroom	=	circa	massa	1 kg = 2,205 lbs	
DC	gelijkstroom	=	hetzelfde		1 g = 0,03527 oz.	
A	ampère	%	procent	dichtheid	1 kg/cm ³ = 8,3454 lb./gal (US)	
Ah	ampère-uur	‰	promille		1 kg/cm ³ = 0,03613 lb./cu.in.	
Hz	frequentie (Hertz)	≥	groter dan	kracht	1 N = 0,10197 kp	
nc	normally closed (normaal gesloten)	≤	kleiner dan of gelijk aan	druk	1 bar = 14,5 psi	
no	maakcontact (normaal open)	mm ²	vierkante millimeter	temperatuur	°C = (°F-32) x 5/9	
OR	logisch OF	rpm	omwentelingen per minuut	vermogen	1 kW = 1,34109 hp	
&	Logisch EN			versnelling	1 m/s ² = 3,28084 ft./s ²	
				snelheid	1 m/s = 3,28084 fpsec.	
					1 m/s = 2,23694 mph	

1. Veiligheidsaanwijzingen

1.1 Algemene veiligheidsaanwijzingen

- De exploitant moet ervoor zorgen, dat de handleiding door alle personen die met werkzaamheden aan het product worden belast of die op deze personen toezien of ze instrueren, is gelezen. Voorts moet door de exploitant worden verzekerd dat de inhoud van de handleiding door het personeel geheel wordt begrepen. Het is niet toegestaan, het product vóór het lezen van de handleiding in bedrijf te nemen of te bedienen.
- Deze handleiding moet voor latere inspectie worden bewaard.
- De beschreven producten werden volgens de actuele stand van de techniek vervaardigd. Niettemin kunnen bij oneigenlijk gebruik gevaren ontstaan, die persoonlijke en materiële schade tot gevolg kunnen hebben.
- Storingen die de veiligheid kunnen beïnvloeden, moeten direct worden verholpen. Ter aanvulling op deze handleiding moeten de wettelijke en algemeen geldige regelingen ter voorkoming van ongevallen en voor de bescherming van het milieu in acht worden genomen.

1.2 Algemeen gedrag tijdens de omgang met het product

- Het product mag alleen in bewustzijn van alle gevaren en in technisch perfecte toestand en volgens de aanwijzingen in deze handleiding worden gebruikt.
- U moet zich met de functies en de werkwijze van het product vertrouwd maken. Aangegeven montage- en bedieningsstappen en de volgorde ervan moeten worden aangehouden.
- Bij onduidelijkheden m.b.t. de toestand of de juiste montage/bediening, moeten deze punten worden opgehelderd. Totdat onduidelijkheden opgehelderd zijn, is het gebruik verboden.
- Niet bevoegde personen moeten uit de buurt worden gehouden.
- Alle voor de betreffende werkzaamheid relevante veiligheidsbepalingen en interne instructies moeten worden aangehouden.
- Verantwoordelijkheden voor verschillende werkzaamheden moeten helder vastgelegd zijn en in acht worden genomen. Onduidelijkheden bedreigen de veiligheid in hoge mate.
- Beschermings- en veiligheidsinrichtingen mogen tijdens bedrijf niet worden verwijderd, veranderd of onwerkzaam worden gemaakt en moeten met regelmatige tussenpozen op functie en volledigheid worden gecontroleerd.
- Indien beschermings- en veiligheidsvoorzieningen gedemonteerd moeten worden, moeten deze direct na beëindiging van de werkzaamheden weer worden gemonteerd en vervolgens op correct functioneren worden gecontroleerd.
- Optredende storingen binnen het kader van de bevoegdheid verhelpen. Bij storingen buiten de bevoegdheid moet direct de leidinggevende worden ingelicht.
- Persoonlijke veiligheidsuitrusting dragen.
- Onderdelen van de centrale smeerinstallatie of van de machine niet als opstap- of klimhulp gebruiken.

1.3 Boogd gebruik

Verpompen van smeermiddelen volgens de in deze handleiding genoemde specificaties binnen een centrale smeerinstallatie:

Bediening alleen door professionele gebruikers in het kader van commerciële en economische werkzaamheden.

1.4 Voorzienbaar misbruik

Het gebruik in afwijking van het in deze handleiding beschrevene is streng verboden. Het gebruik is uitdrukkelijk verboden:

- Buiten het aangegeven bedrijfstemperatuurbereik
- Met niet aangegeven bedrijfsmiddelen
- Zonder geschikte overdrukklep
- In continubedrijf
- Op plaatsen met agressieve of corrosieve stoffen (bijv. hoge ozonbelasting). Dit kan afdichtingen en lakwerk negatief beïnvloeden
- Op plaatsen met gevaarlijke straling (zoals ioniserende straling)
- Voor beschikbaarstelling, verpompings of opslag van gevaarlijke stoffen en gevaarlijke mengsels overeenkomstig bijlage I, deel 2-5 van de CLP-regelgeving (EG

1272/2008) en gemarkeerd met gevaar-pictogrammen GHS01-GHS06 en GHS08.

- voor het verpompen, doorgeven of bevoorraden van gassen, vloeibaar gemaakte gassen, opgeloste gassen, dampen en vloeistoffen, waarvan de dampdruk bij de toegestane maximale bedrijfstemperatuur meer dan 0,5 bar boven de normale atmosferische druk (1013 mbar) ligt.

1.5 Schilderen van kunststof onderdelen

Het schilderen van kunststof onderdelen of -afdichtingen van de beschreven producten is uitdrukkelijk verboden. Pomp voor het schilderen van de machine waarvan hij deel uitmaakt uitbouwen of kunststof onderdelen afplakken.

1.6 Veranderingen aan het product

Eigenmachtige ombouw of veranderingen kunnen onvoorspelbare gevolgen voor de veiligheid hebben. Daarom zijn eigenmachtige ombouw of veranderingen uitdrukkelijk verboden.

1.7 Verbod van bepaalde werkzaamheden

Wegens mogelijke verborgen foutbronnen of op grond van wettelijke voorschriften mogen de volgende activiteiten alleen door specialisten van de fabrikant of gemachtigde personen worden uitgevoerd:

- reparaties of veranderingen van de aandrijving
- vervanging van of veranderingen aan de zuigers van de pompelementen

1.8 inspecties voor de levering

De volgende inspecties werden voor de levering uitgevoerd:

- Veiligheids- en functionele testen
- Elektrische inspecties overeenkomstig DIN EN 60204-1:2007/VDE 0113-1:2007.

1.9 Andere toepasselijke documenten

Naast deze handleiding moeten de volgende documenten door de betreffende doelgroep in acht worden genomen:

- bedrijfsinstructies, vrijgaveregelingen
- veiligheidsinformatieblad (MSDS) van het gebruikte smeermiddel

Voor zover van toepassing:

- Documenten voor projectplanning
- Alle documenten van andere componenten, die voor de inrichting van de centrale smeerinstallatie nodig zijn

1.10 Markeringen op het product



Waarschuwing voor gevaarlijke elektrische spanning, alleen AC-pompen



Draairichting van de pomp

1.11 Aanwijzingen over het typeplaatje

Op het typeplaatje zijn belangrijke gegevens zoals typeaanduiding, ordernummer en regulatorische karakteristieke gegevens aangegeven.

Om verlies van de gegevens door een eventueel onleesbaar geworden typeplaatje te vermijden moeten de karakteristieke gegevens in de handleiding worden overgenomen.

Model: _____

P. No. _____

S. No. _____

Bouwjaar _____

24 V DC

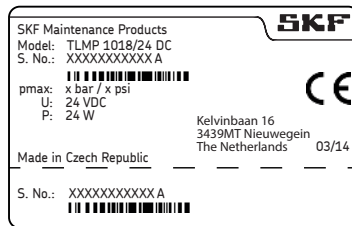

120 V AC

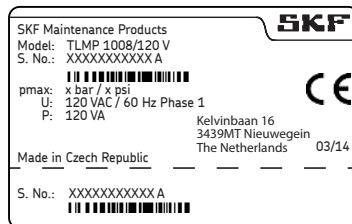

240 V AC

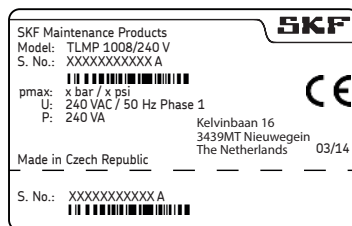

1.12 Aanwijzingen voor de CE-markering

De CE-markering vindt plaats overeenkomstig de eisen van de toegepaste richtlijnen:

- 2014/30/EU Elektromagnetische compatibiliteit
- 2011/65/EU (RoHS II) Richtlijn voor de beperking van de toepassing van bepaalde gevaarlijke stoffen in elektrische en elektronische apparatuur

Opmerking over de laagspanningsrichtlijn 2014/35/EU

Aan de beschermingsdoelstellingen van de laagspanningsrichtlijn 2014/35/EU I wordt in overeenstemming met bijlage I, no. 1.5.1 van de machinerichtlijn 2006/42/EG voldaan.

Opmerking voor de richtlijn drukapparatuur 2014/68/EU

Het product bereikt op grond van zijn vermogensgegevens niet de in artikel 4 paragraaf 1, letter (a) cijfer (i) vastgelegde grenswaarden en is overeenkomstig artikel 4 paragraaf 3 van het toepassingsgebied van de richtlijn drukapparatuur 2014/68/EU uitgesloten.

1.13 Voor bediening van de pomp gemachtigde personen

1.13.1 Operator

Een persoon, die op grond van zijn vakopleiding, kennis en ervaringen gekwalificeerd is, de met de normale bediening verbonden functies en werkzaamheden uit te voeren. Daartoe behoort de vermindering van mogelijke gevaren die tijdens gebruik kunnen ontstaan.

1.13.2 Specialist voor mechanica

Persoon, die op grond van zijn beroepsopleiding, kennis en ervaringen in staat is, de gevaren te herkennen en te vermijden die gedurende transport, montage, inbedrijfstelling, bediening, onderhoud, reparatie en demontage kunnen ontstaan.

1.13.3 Specialist voor elektrisch systeem

Persoon, die op grond van zijn beroepsopleiding, kennis en ervaringen in staat is, de gevaren te herkennen en te vermijden die door elektriciteit kunnen ontstaan.

1.14 Instructies voor externe technici

Voor het begin van de werkzaamheden moeten externe technici door de operator over de veiligheidsvoorschriften van de onderneming, de geldende voorschriften voor preventie van ongevallen en de functies van de overkoepelende machine en zijn veiligheidsvoorzieningen worden ingelicht.

1.15 Beschikbaarstelling van persoonlijke veiligheidsuitrusting

De operator dient geschikte persoonlijke beschermingsmiddelen voor de respectieve operationele locatie en het doel van de operatie beschikbaar te stellen. Voor werkzaamheden op explosiegevaarlijke afdelingen horen daarbij ook ESD-veiligheidskleding en ESD-gereedschappen.

1.16 Transport, montage, onderhoud, fouten, reparatie, buitenbedrijfstelling, afvoer.

- Alle relevante personen moeten voor de aanvang van de werkzaamheden over de uitvoering ervan worden geïnformeerd. Voorzorgsmaatregelen en procedures in acht nemen.
- Het transport met behulp van passende transportmiddelen en hefwerktuigen op geschikte wegen uitvoeren.
- Onderhouds- en reparatiewerkzaamheden kunnen aan beperkingen bij lage of hoge temperaturen (bijv. veranderde stromingseigenschappen van het smeermiddel) onderhevig zijn. Daarom moeten reparatie- en onderhoudswerkzaamheden, voor zover mogelijk, bij kamertemperatuur worden uitgevoerd.
- Voor uitvoering van de werkzaamheden het product en de machine waarin het product wordt ingebouwd, stroomloos schakelen en tegen onbevoegd inschakelen beveiligen.
- Door geschikte maatregelen verzekeren, dat beweegbare, losse onderdelen gedurende de werkzaamheden geblokkeerd zijn en er geen ledematen door onbedoelde bewegingen beklemd kunnen raken.
- Montage van het product alleen buiten het bereik van zich bewegende onderdelen met voldoende afstand tot warmte- of koudebronnen. Andere aggregaten van de machine of het voertuig mogen door de montage niet beschadigd of in hun functie worden beïnvloed.
- Vochtige, glibberige oppervlakken goed afdrogen of afdekken.
- Hete of koude oppervlakken goed afdekken.
- Werkzaamheden aan elektrische componenten mogen alleen door elektriciens worden uitgevoerd. Indien nodig moeten alle wachttijden voor de ontlading worden aangehouden. Werkzaamheden aan elektrische componenten alleen in drukkloze toestand van de installatie en met spanningsgeïsoleerde, voor elektrowerkzaamheden geschikte gereedschappen uitvoeren.
- Elektrische aansluitingen alleen volgens de informatie in het geldende schakelschema en onder inachtneming van de geldende voorschriften en rekening houdend met de aansluitvoorwaarden ter plaatse uitvoeren.
- Kabels of elektrische componenten niet met natte of vochtige handen beetpakken.
- Zekeringen mogen niet worden overbrugd. Defecte zekeringen steeds door zekeringen van het dezelfde type vervangen.
- Op een correcte aarding van het product letten.
- Correcte aansluiting van de aardleiding controleren.
- Noodzakelijke boringen alleen aan niet-kritieke, niet dragende onderdelen uitvoeren. Eventueel aanwezige boorgaten gebruiken. Leidingen en kabels tijdens het boren niet beschadigen.
- Op eventuele slijtageplekken letten. Onderdelen goed beschermen.

- Alle gebruikte componenten moeten geschikt zijn voor:
 - Maximale bedrijfsdruk
 - Maximale/minimale omgevingstemperatuur
 - Het te gebruiken smeermiddel
 - De vereiste ATEX-zone
 - De ter plaatse heersende bedrijfs-/omgevingscondities
- Alle onderdelen mogen niet op torsie, afschuiving of doorbuiging worden belast.
- Alle onderdelen voor hun gebruik op vervuiling controleren en indien noodzakelijk reinigen.
- Smeerleidingen moeten voor de montage met smeermiddel worden gevuld. Dit vereenvoudigt de latere ontluchting van de installatie.
- Aangegeven aanhaalkoppels voor schroefverbindingen in acht nemen. Bij het aantrekken een gekalibreerde momentsleutel gebruiken.
- Bij werkzaamheden met zware onderdelen geschikte hijsgereedschappen gebruiken.
- Verwisseling/verkeerde assemblage van gedemonteerde onderdelen voorkomen. Onderdelen markeren.

1.17 Eerste inbedrijfstelling, dagelijkse inbedrijfstelling

Verzeker u ervan dat:

- Alle veiligheidsvoorzieningen compleet zijn en goed werken.
- Alle aansluitingen correct zijn uitgevoerd.
- Alle onderdelen correct zijn gemonteerd.
- Alle waarschuwingen op het product volledig, zeer goed zichtbaar en onbeschadigd aanwezig zijn.
- Onleesbare of ontbrekende waarschuwingen moeten direct worden vervangen of aangevuld.

1.18 Reiniging

- Brand- en explosiegevaar bij toepassing van licht ontvlambare reinigingsmiddelen. Alleen niet licht ontvlambare, voor het doel geschikte reinigingsmiddelen gebruiken.
- Geen agressieve reinigingsmiddelen gebruiken.
- Residuen van reinigingsmiddelen zorgvuldig van het product verwijderen.
- Geen stoom- en hogedrukreinigers gebruiken. Elektrische componenten kunnen worden beschadigd. Op de IP-beveiligingsklasse van de pomp letten.
- Reinigingswerkzaamheden mogen niet aan stroomvoerende componenten worden uitgevoerd.
- Vochtige gebieden overeenkomstig markeren.

1.19 Restriscos

Restriscio	Mogelijk in de levenscyclus											Preventie/oplossing
Persoonlijk letsel/materiële schade door neerlaten van geheven onderdelen	A	B	C					G	H	K		Onbevoegde personen uit de buurt houden. Er mogen zich geen personen onder geheven onderdelen ophouden. Onderdelen met geschikt hefwerktuig ophijzen.
Persoonlijk letsel/materiële schade door kantelen of neerlaten van het product door niet naleven van de aangegeven aanhaalkoppels		B	C					G				Aangegeven aanhaalkoppels voor schroefverbindingen in acht nemen. Het product alleen aan componenten met voldoende draagvermogen bevestigen. Wanneer er geen aanhaalkoppels zijn aangegeven, moeten de aanhaalkoppels overeenkomstig de schroefmaat voor 8.8-bouten worden toegepast.
Persoonlijk letsel/materiële schade door elektrische schok in geval van een beschadiging van de aansluitkabel		B	C	D	E	F	G	H				Aansluitkabel voor de eerste toepassing en vervolgens met regelmatige tussenpozen op beschadiging controleren. Kabels niet aan bewegende onderdelen of wrijvingspunten aanbrengen. Als het niet kan worden vermeden, knikbeschermingsspiralen dan wel buisbeschermingen gebruiken.
Persoonlijk letsel/materiële schade door uitgelopen of gemorst smeermiddel		B	C	D		F	G	H	K			Wees voorzichtig tijdens het vullen van het reservoir en bij het aansluiten of losmaken van smeermiddeltoevoerleidingen. Voor de aangegeven druk steeds geschikte hydraulische fittingen en leidingen gebruiken. Smeerleidingen niet aan bewegende onderdelen of wrijvingspunten aanbrengen. Als het niet kan worden vermeden, knikbeschermingsspiralen dan wel buisbeschermingen gebruiken.
Levenscycli: A = Transport, B = Montage, C = Eerste inbedrijfstelling, D = Bedrijf, E = Reiniging, F = Service, G = Fout, reparatie, H = Buitenbedrijfstelling, K = Afvoer												

Restrisico	Mogelijk in de levenscyclus										Preventie/oplossing	
Barsten van het reservoir tijdens het vullen met een pomp met hoog vermogen			C	D								Vulproces controleren en beëindigen bij het bereiken van de MAX-marke- ring van het reservoir
Contact met agitatormessen bij "proefbe- drijf" zonder reservoir na reparatie									G			Pomp alleen met reservoir gebruiken
Vervuiling van het milieu met smeermiddel en bevochtigde onderdelen			C	D		F	G				K	Onderdelen overeenkomstig de geldende wettelijke bedrijfsvoorschriften afvoeren
Sterke verwarming van de motor door blokkeren			C	D								Pomp uitschakelen, onderdelen laten afkoelen, oorzaak verhelpen
Beschadiging van de besturingsprintplaat door elektrostatische ontlading tijdens de vervangng van een defect tiptoetsenbord									G			Opladen vermijden. ESD-gereedschappen, ESD-veiligheidskleding ge- bruiken en aardingsband aandoen
Verlies van elektrische beveiligings- functies door foutieve montage van de besturingsprintplaat									G			Na de montage een veiligheidstest overeenkomstig DIN EN 60204-1 uitvoeren (Uitvoering en omvang van de test zie servicehandleiding 951-151-000.)

Levenscycli:

A = Transport, B = Montage, C = Eerste inbedrijfstelling, D = Bedrijf, E = Reiniging, F = Service, G = Fout, reparatie, H = Buitenbedrijfstelling, K = Afvoer

2. Smeermiddelen

2.1 Algemeen

Smeermiddelen worden speciaal voor bepaalde doeleinden gebruikt. Om hun taak goed te kunnen uitvoeren, moeten smeermiddelen in verschillende mate aan verschillende eisen voldoen.

De belangrijkste eisen aan smeermiddelen:

- vermindering van wrijving en slijtage
- corrosiebescherming
- lawaaivermindering
- bescherming tegen vervuiling of binnendringen van vreemde voorwerpen
- koeling (voornamelijk met olie)
- duurzaamheid (fysische/chemische stabiliteit)
- economische en ecologische aspecten

2.2 Keuze van smeermiddelen

SKF beschouwt smeermiddelen als onderdeel van de inrichting van het systeem. Al tijdens het ontwerp van de machine wordt een geschikt smeermiddel geselecteerd, dat dan als basis voor het ontwerp van een centrale smeerinstallatie fungeert.

De beslissing voor een smeermiddel valt de fabrikant of exploitant van de machine, bij voorkeur in samenwerking met de leverancier van het smeermiddel, zich baserend op de opgegeven vereisten.

Als u geen of weinig ervaring met de keuze van smeermiddelen voor centrale smeerinstallaties hebt, neem dan contact op met SKF.

SKF ondersteunt naar wens de klanten bij de keuze van geschikte componenten betreffende het verpompen van de geselecteerde smeerstof en de planning en uitvoering van een centrale smeerinstallatie.

Op deze manier vermijdt u downtime als gevolg van schade aan de machine of installatie, of schade aan de centrale smeerinstallatie.

2.3 Materiaalcompatibiliteit

Smeermiddelen moeten in het algemeen met de volgende materialen compatibel zijn:

- staal, gietijzer, messing, koper, aluminium
- NBR, FPM, ABS, PA, PU

2.4 Temperatuureigenschappen

Het gebruikte smeermiddel moet voor de betreffende bedrijfstemperatuur van het product geschikt zijn. De voor de juiste werking van het product vereiste viscositeit moet in acht worden genomen en mag bij lage temperaturen niet worden overschreden dan wel bij hoge temperaturen niet onder de opgegeven waarde komen. Voor aangegeven viscositeiten, zie hoofdstuk Technische gegevens.

2.5 Veroudering van smeermiddelen

Na een langere onderbreking moet het smeermiddel voor het opnieuw starten van de machine worden getest om te bepalen of het nog steeds bruikbaar is op grond van chemische of fysische veroudering. Het is raadzaam deze test al na een stroomonderbreking van 1 week uit te voeren.

Als er onzekerheid bestaat over de verdere geschiktheid van het smeermiddel, moet dit voor de herinbedrijfstelling worden vervangen en moet, indien nodig, een handmatige eerste smering worden uitgevoerd.

De mogelijkheid bestaat om smeerstoffen in ons eigen laboratorium te laten testen op verpompbaarheid (bijvoorbeeld "uitbloeden") voor de toepassing in centrale smeerinstallaties.

Bij bijkomende vragen met betrekking tot smeerstoffen kan contact opgenomen worden met SKF.

U kunt een overzicht van de door SKF geteste smeermiddelen opvragen.

Er mogen alleen voor het product goedgekeurde smeermiddelen worden gebruikt. Niet geschikte smeermiddelen kunnen tot uitval van het product leiden.

 Smeermiddelen niet mengen. Dit kan onvoorziene effecten op de verpompbaarheid en daardoor op de goede werking van de centrale smeerinstallatie hebben.

 Bij de omgang met smeermiddelen moeten de relevante veiligheidsinformatiebladen en, indien aanwezig, gevaarsaanduidingen op de verpakking in acht worden genomen.



Vanwege de verscheidenheid aan mogelijke toevoegingen kan het gebeuren dat individuele smeermiddelen die voldoen aan de specificatie overeenkomstig de datasheets, in de praktijk niet geschikt zijn voor gebruik in centrale smeerinstallaties (zoals incompatibiliteit tussen synthetische smeermiddelen en materialen). Om dit te voorkomen, moeten altijd de door SKF geteste smeermiddelen worden gebruikt.

2.6 Aanbevolen temperatuurbereik voor SKF-smeermiddelen

Goedgekeurde SKF-smeermiddelen TLMP-serie	Temperatuur	
	Minimaal	Maximaal
LGHB 2	0 °C	70 °C
LGGB 2	-25 °C	50 °C
LGMT 2	-10 °C	40 °C
LGWA 2	-10 °C	50 °C
LGWM 1	-10 °C	25 °C
LGWM 2	-25 °C	70 °C
LGEV 2	10 °C	70 °C
LGHP 2	-10 °C	70 °C
LGEP 2	-10 °C	30 °C
LGEM 2	-10 °C	50 °C
LGFP 2	-10 °C	70 °C
LGFQ 2	-10 °C	70 °C

3. Overzicht/functiebeschrijving

1 Reservoir

Het reservoir bevoorraadt het smeermiddel.

2 Vulnippel

De vulnippel wordt gebruikt voor het vullen van het reservoir met smeermiddel.

3 Tiptoetsenbord

Voor weergave van bedrijfs- en foutmeldingen en voor het veranderen van parameters (programmering) bij pompen met besturing.

4 Pomphuis

Bevat de motor en besturingsprintplaten zowel als aansluitopties (connectors).

Overzicht afb. 1

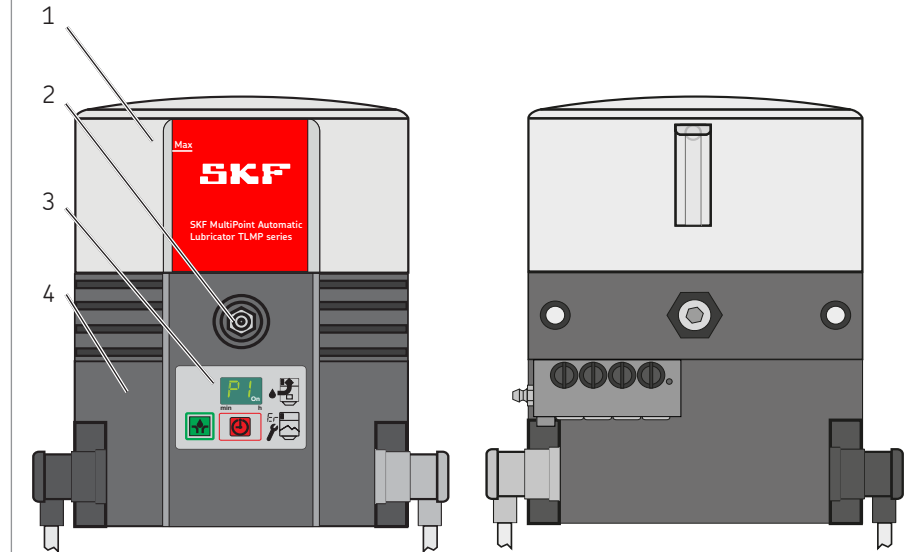

5 Voeding

Dient voor de aansluiting van de pomp aan een externe voeding.

6 Signaalkabel

Dient voor de aansluiting van de pomp aan een extern besturings- of signaleringsapparaat.

7 Verdelers

Dienen voor het verdelen en doseren van het smeermiddel en voor het uitschakelen van de pomp na het bereiken van de ingestelde werkcycli met behulp van controlepen en naderingsschakelaar.

8 Ontluchting van het reservoir

Dient voor de ontluchting van het reservoir tijdens het vullen met smeermiddel dan wel voor het ventileren van het reservoir gedurende het bedrijf.

13 Noodsmeernippel

Dient voor de verzorging van de aangesloten smeerpunten met smeermiddel, bijv. bij defect van de pomp.

Overzicht afb. 2

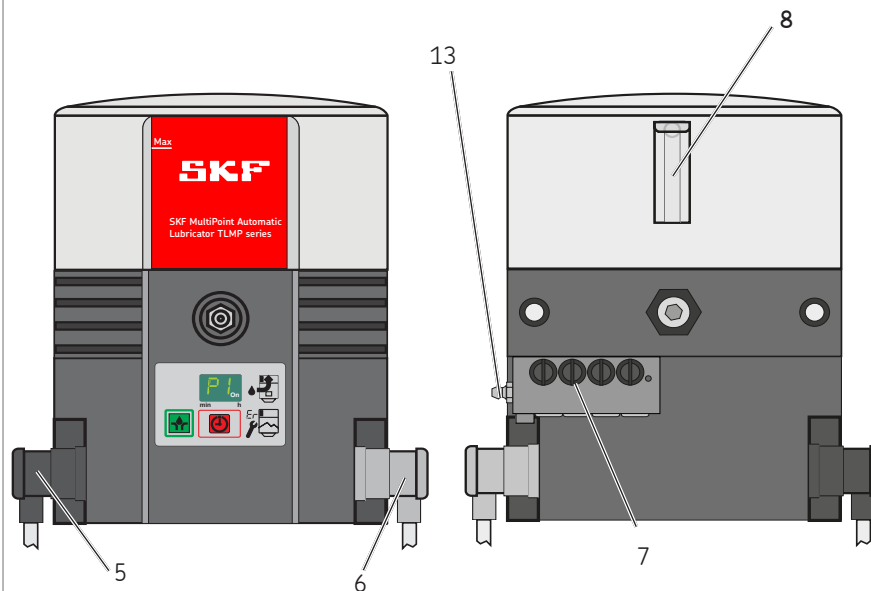

3.1 Wijziging van het debiet van de SSV-verdeler

Per slag en uitgang worden ca. 0,2 ccm smeermiddel verpompt. Door sluiten van niet benodigde uitgangen met afsluitschroeven (7.2) wordt het debiet bij de volgende zich daaronder bevindende open uitgang aan dezelfde kant met de smeermiddelhoeveelheid van de zich daarboven bevindende afgesloten uitgangen verhoogd. Het maximale aantal intern samenvoegbare uitgangen bedraagt 4 bij de TLMP 1008 en 9 bij de TLMP 1018.

Verpompvolume instellen op SSV-verdeler afb. 3

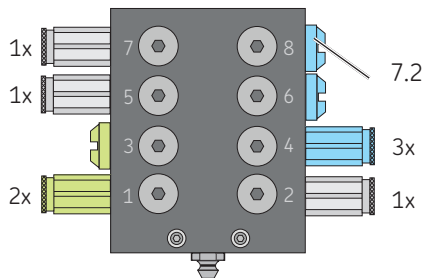

3.2 Terugvoering van niet benodigd smeermiddel naar de pomp

De terugvoering vindt intern plaats:

Voor even uitgangen

- Door sluiting van uitgang 2

Voor oneven uitgangen

- Door sluiting van uitgang 2 en 1.

De aansluiting van de smeermiddeltoevoer-
leidingen vindt hierbij plaats aan de uitgan-
gen met de hoogste nummers. De uitgangen
met de laagste nummers worden gebruikt
voor terugvoering.

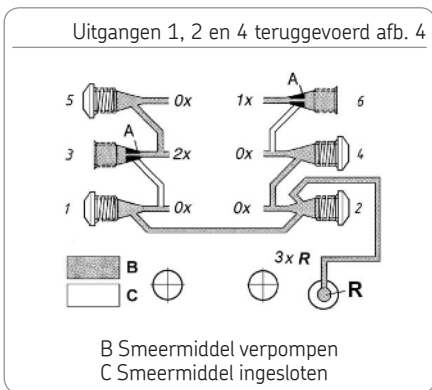

3.3 Tiptoetsenbord

Het tiptoetsenbord (3) met display heeft de volgende functies:

- Tonen van operationele status, foutcodes
- Triggeren van een extra smering
- Tonen en veranderen van parameters (programmering)

Alle functies – behalve het tonen van foutmeldingen – zijn alleen gedurende de pauzetijd van de pomp beschikbaar.

De instellingen van de pomp worden met behulp van de groene insteltoets (3.3) en de rode omschakeltoets (3.2) uitgevoerd en in het display (3.1) getoond.

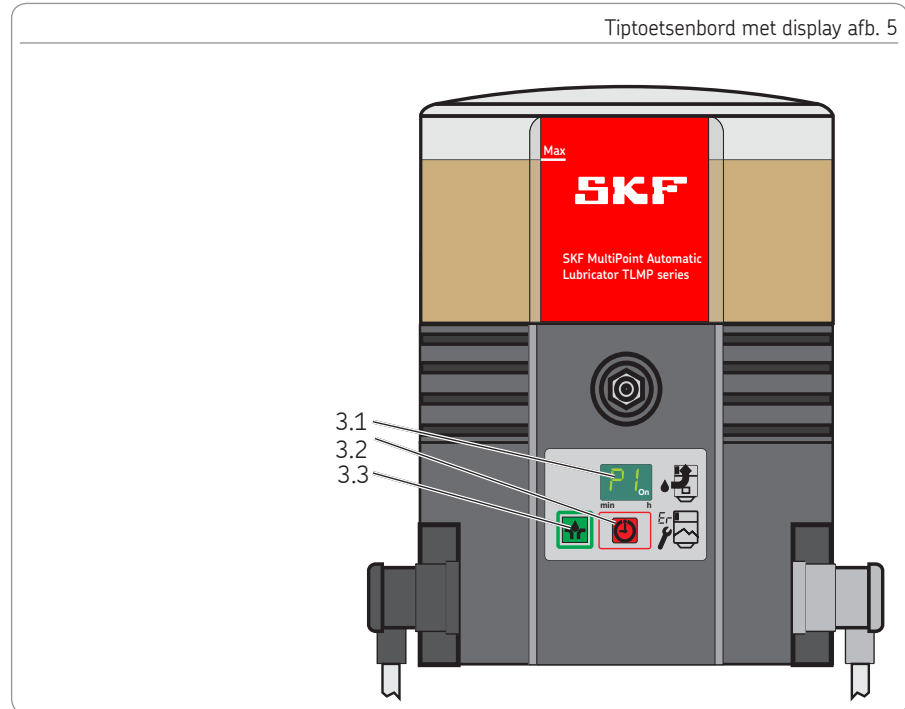

3.4 Weergaven in de weergavemodus

**Bedrijfgereed**

Pomp bevindt zich in de pauzetijd. Er zijn geen foutberichten.

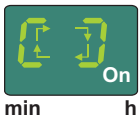
**Pomp draait**

De pomp werkt. Er zijn geen foutberichten.

**Bijnaleegmelding**

De pomp werkt. Er is weinig smeermiddel aanwezig. De weergave wisselt af met de weergave "Pomp draait".

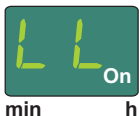
**Leegmelding**

Smeermiddel ontbreekt. De pomp beëindigt de actuele smeercyclus. Het opnieuw opstarten van de pomp kan alleen plaatsvinden na het vullen van het reservoir.

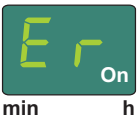
**Foutmelding Er**

Er is een onbekende fout opgetreden.

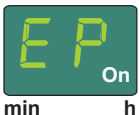
**Foutmelding EP**

Er is een fout van het tiptoetsenbord of het display opgetreden.

3.5 Weergaven in de programmeermodus

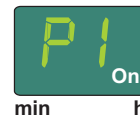
**Programmeerstep P1**

In deze programmeerstep wordt de uurwaarde van de pauzetijd ingesteld..

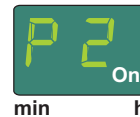
**Programmeerstep P2**

In deze programmeerstep wordt de minutenwaarde van de pauzetijd ingesteld.

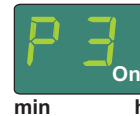
**Programmeerstep P3**

In deze programmeerstep wordt het aantal verdeleromlopen per werkcyclus ingesteld.

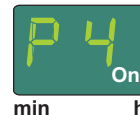
**Programmeerstep P4**

In deze programmeerstep wordt het type uitgangssignaal ingesteld.
 NC = normally closed (normaal gesloten) (verbreekcontact)
 no = normally open (normaal open) (maakcontact)

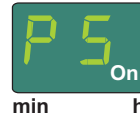
**Programmeerstep P5**

In deze programmeerstep wordt ingesteld, of er verschil wordt gemaakt tussen een fout- of leegmelding.

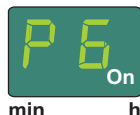
**Programmeerstep P6**

In deze programmeerstep wordt ingesteld hoe de pomp na het inschakelen start.
 SP = Start met pauzetijd
 SO = Start met smeertijd



Einde van de programmering
De programmering is voltooid. Voor overname van de ingestelde waarden moet de programmering binnen 30 seconden met de groene toets 3.3 (zie afb. 13) worden bevestigd.



Verbreekcontact
Uitgangssignaal is als verbreekcontact ingesteld (normaal gesloten). Programmeerstap P4



Maakcontact
Uitgangssignaal is als maakcontact ingesteld (normaal open). Programmeerstap P4



Fout- leegmeldsignaal
Geen onderscheid tussen fout en leegmeldsignaal. Programmeerstap P5



Uitgangssignaal als maakcontact geprogrammeerd
Leegmelding intermitterend functiestoringen continu signaal (ON). Programmeerstap P5

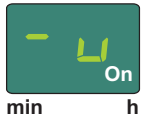

Uitgangssignaal als verbreekcontact geprogrammeerd
Leegmelding intermitterend functiestoringen continu signaal (OFF). Programmeerstap P5

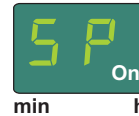

Startfase SP
De pomp begint na het inschakelen met de pauzetijd. Programmeerstap P6

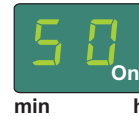

Startfase SO
De pomp begint na het inschakelen met de smeertijd. Programmeerstap P6



Resterende pauzetijd
Bestaat uit 3 op elkaar volgende displayweergaven, die in een 2-secondenritme wisselen.
Displayweergave 1

Displayweergave 2
geeft de resterende pauzetijd in uren aan.

Displayweergave 3
geeft de resterende pauzetijd in minuten aan.

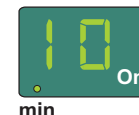

Voorbeeld: 0110. Resterende pauzetijd 1 uur en 10 minuten.



AC
 Geeft het aantal automatisch getriggerde werkcycli aan. Getalwaarde 0-9999 (doorlopend). De weergave bestaat uit 3 op elkaar volgende displayweergaven, die in een 2-secondenritme wisselen.
Displayweergave 1

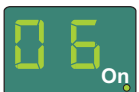

Displayweergave 2
 geeft de waarden in duizendsten en honderdsten aan.

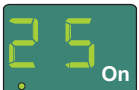

Displayweergave 3
 geeft de waarden in tientallen en eenheden aan.

Voorbeeld: 0625 = 625 automatisch getriggerde werkcycli.



UC
 Geeft het aantal met de hand getriggerde extra smeringen aan. Getalwaarde 0-9999 (doorlopend). De weergave bestaat uit 3 op elkaar volgende displayweergaven, die in een 2-secondenritme wisselen.
Displayweergave 1

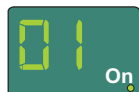

Displayweergave 2
 geeft de waarden in duizendsten en honderdsten aan.



Displayweergave 3
 geeft de waarden in tientallen en eenheden aan.

Voorbeeld: 0110 = 110 met de hand getriggerde extra smeringen.

4. Technische gegevens

4.1 Algemene technische gegevens

Pompvariant	24 V DC	120 VAC 60 Hz	230 VAC 50 Hz
Toelaatbare bedrijfstemperatuur	-25 °C tot 70 °C		
Bedrijfsdruk	max. 120 bar		
Montagestand	verticaal (max. afwijking ± 5°)		
Smeerpunten	max. 18		
Geluidsniveau	< 70 dB (A)		
Reservoirmaat	1 liter		
Vulling	via kegelsmeernippel R 1/4		
Gewicht van de lege pomp	ca. 6 kg		
Smeermiddelen ²⁾	Smeervetten NLGI II en NLGI III ¹⁾		
Pompvermogen pompelement ²⁾	ca. 0,2 ccm (per slag)	ca. 1,0 ccm (per minuut)	
Pompvermogen verdeler	ca. 0,2 ccm (per cyclus)		
Maximale looptijd van de pomp	30 minuten		

¹⁾ Smeervetten van de klasse NLGI III kunnen alleen onder bepaalde toepassingsvoorwaarden worden verpompt. Daarom moet de verpompbaarheid eerst met SKF worden afgestemd.

²⁾ Aanwijzingen in de hoofdstukken 4.6. en 4.7 in acht nemen.

	Temperatuur [°C]	-25 °C	-20 °C	+25 °C
024 V DC	Toerental [rpm]	5,3-6,0	6,2-7,3	7,3-8,3
120 VAC	Toerental [rpm]	5,9-6,9	8,3	8,5-9,0
230 VAC	Toerental [rpm]	2,5-5, 6	6,5-6,8	6,9-7,1

De aangegeven toerentallen zijn afhankelijk van tegendruk en temperatuur. Er geldt algemeen: Hoe hoger de tegendruk en hoe lager de temperatuur, des te lager is het toerental.

4.2 Elektrisch systeem

Pompvariant	24 V DC	120 VAC 60 Hz	230 VAC 50 Hz
Voeding met klepstekker (links)	Ja	Ja	Ja
Tolerantie ingangsspanning	-20 / +30%	± 10%	± 10%
Stroomverbruik (maximaal)	≤ 1 A	≤ 1 A	≤ 0,5 A
Beveiligingsklassen	PELV		
Ingangen	Beveiligd tegen omgekeerde polariteit , kortsluitvast, potentiaalgebonden		
Storingsmeldingssignalen met klepstekker (rechts)	Ja	Ja	Ja
Beschermings- en ontkoppelinrichting voor vrijshakeling nodig	Ja	Ja	Ja
Schakelspanning	48 VAC / DC	48 VAC / DC	48 VAC / DC
IP-beveiligingsklasse bajonetstekker	65	65	65
Storingsrelais AC voor leegmelding en foutmeldingen	230 VAC	230 VAC	230 VAC
Schakelstroom maximaal	5 A	5 A	5 A
Storingsrelais DC voor leegmelding en foutmeldingen	24 V DC	24 V DC	24 V DC
Schakelstroom maximaal	5 A	5 A	5 A
Rimpel (DIN 41755)	± 5%	± 5%	± 5%
# IP 67 alleen bij klepstekkers met aangegoten kabel			

4.3 Fabrieksinstellingen van pompen

Programmeerstap/waarde	Fabrieksinstelling	Instelbereik
P1 Pauzetijd in uren	6 uur	0-59 uur
P2 Pauzetijd in minuten	0 minuten	0-59 minuten
P3 Verdeleromlopen per werkcyclus	1 omloop	V DC pompen 1-5 omlopen VAC pompen 1-3 omlopen#
P4 Signaaluitgang storingsrelais	no	no (maakcontact)/ nc (verbreekcontact)
P5 Differentiatie leeg- en foutsignaal	--	-- (geen differentiatie) -U (Uitgangssignaal als verbreekcontact) -∏ (Uitgangssignaal als maakcontact)
P 6 Startfase	SP	[SP] Pomp begint met pauzetijd [SO] Pomp begint met smeertijd
Looptijd (maximaal)	30 minuten	Kan niet worden gewijzigd

Maximaal instelbare pauzetijd = 59 uren 59 minuten

Minimaal instelbare pauzetijd V DC-pomp = 4 minuten

Minimaal instelbare pauzetijd VAC-pomp = 20 minuten

Om storingen van de pomp door overschrijden van de maximale looptijd te vermijden moeten bij de VAC-varianten de volgende waarden in acht worden genomen:

maximaal 3 cycli

4.4 Aantrekoppels

De hierna aangegeven aantrekoppels moeten bij de montage of reparatie van de pomp worden aangehouden.

Pomp met fundering, machine of voertuig 18 Nm ± 1 Nm

Verdeler met TLMP-pomp 9 Nm ± 1 Nm

Pompelement met pomphuis 25 Nm ± 2 Nm

Uitlaatschroefkoppeling op de verdeler

Schroefbaar 17 Nm ± 1 Nm

Steekbaar 12 Nm ± 1 Nm

Schroefkoppeling controlepen 18 Nm ± 1 Nm

Afsluitschroef (uitgang) 15 Nm ± 1 Nm

Afsluitschroef (zuiger) 18 Nm ± 1 Nm

Wartelmoer aan uitlaatschroefkoppeling

Kunststofbuis 10 Nm ± 1 Nm

Stalen buis 11 Nm ± 1 Nm

Deksel pomphuis 1,6 Nm + 0,8 Nm

Reservoir met pomphuis 7 Nm + 1 Nm

4.5 Vereiste smeermiddelconsistenties in het geval van een intermitterende leegmelding

Voor het juist functioneren van de intermitterende leegmelding moeten de volgende smeermiddelconsistenties worden aangehouden.

NLGI-klasse	Temperatuur	NLGI-klasse	Temperatuur
0,5	≤ + 20 °C	1,5	≤ + 50 °C
1,0	≤ + 40 °C	2,0	≤ + 70 °C

* Maximaal toelaatbare bedrijfstemperatuur van de pomp



Voor smeervetten van de NLGI klasse ≤ 0 is de intermitterende leegmelding niet geschikt.

4.6 Bruikbaar reservoirvolume

Het bruikbare reservoirvolume is sterk afhankelijk van de consistentie (NLGI-klasse) en de toepassingstemperatuur van het gebruikte smeermiddel. Bij hoge consistentie en lage temperatuur blijft meestal meer smeermiddel aan de binnenoppervlakken van reservoir/pomp hangen, waardoor het niet meer als verpompaar smeermiddel beschikbaar is.

	Bruikbaar reservoirvolume 1-liter-reservoir met leegmelding (XL)
Smeermiddelen met relatief hoge consistentie ⁴⁾	ca. 0,5 tot 0,8 liter
Smeermiddelen met relatief lage consistentie ⁵⁾	ca. 0,6 tot 0,9 liter

⁴⁾ Smeermiddelconsistenties van NLGI-2-smeermiddelen bij + 20 °C tot de maximaal toegestane smeermiddelconsistentie.

⁵⁾ Smeermiddelconsistenties van NLGI-000 smeermiddelen bij + 70 °C tot smeermiddelconsistenties van NLGI-1,5-smeermiddelen bij + 20 °C.

4.7 Smeermiddelbehoefte voor de eerste vulling van een lege pomp

Voor het vullen van een leeg geleverde pomp tot aan de MAX-markering van het reservoir zijn de volgende smeermiddelhoeveelheden nodig.

Reservoirmaat	Hoeveelheid	Bij gebruik van smeermiddelen met relatief geringe consistentie in pompen, die aan sterke trillingen of kantelbewegingen (bijv. bouwmachines, landbouwmachines) blootgesteld zijn, moet een afstand van ca. 25 mm onder de MAX-markering van het reservoir worden aangehouden. Dit verhindert het binnendringen van smeermiddel in de ontluchting van het reservoir. Deze waarde moet bij zeer sterke trillingen worden verhoogd en kan bij geringe trillingen worden gereduceerd. Een wijziging van de vulhoogte van 10 mm komt overeen met een volumeverandering van ca. 0,2 liter.
1 liter	1,75 liter ± 0,15	

5. Levering, terugzending en opslag

5.1 Levering

Controleer de zending na ontvangst op eventuele beschadiging en aan de hand van de vrachtbrieven op volledigheid. Transportschade direct aan het expeditiebedrijf melden.

Het verpakkingsmateriaal moet worden bewaard, tot eventuele onregelmatigheden opgehelderd zijn. Bij intern transport een veilige behandeling garanderen.

5.2 Terugzending

Alle onderdelen voor de terugzending reinigen en passend verpakken (d.w.z. overeenkomstig de voorschriften van het ontvangende land).

Het product moet tegen mechanische invloeden, bijv. schokken worden beschermd. Er zijn geen beperkingen voor land-, lucht- of zeetransport.

Terugzendingen moeten als volgt op de verpakking worden aangegeven.



5.3 Opslag



Test de producten vóór toepassing op mogelijke schade tijdens de opslag. Dit geldt in het bijzonder voor onderdelen van kunststof en rubber (poreusheid) en voor met smeermiddel gevulde componenten (veroudering).

Voor SKF-producten gelden de volgende voorwaarden voor de opslag:

- Het toelaatbare opslagtemperatuurbereik komt overeen met het bedrijfstemperatuurbereik (zie Technische gegevens)
- Droog, stof- en trillingsvrij in gesloten gebouwen
- Geen corrosieve, agressieve materialen ter plaatse van de opslag (bijv. UV-straling, ozon)
- Beschermd tegen aantasting door ongedierte en dieren
- In de originele productverpakking

- Afgeschermd van zich in de buurt bevindende warmte- en koudebronnen
- Bij hoge temperatuurschommelingen of hoge luchtvochtigheid moeten passende maatregelen (bijv. verwarming) worden getroffen om vorming van condenswater te verhinderen.

6. Montage

6.1 Algemeen

De in de montage-instructies beschreven producten mogen alleen door gekwalificeerd geschoold personeel worden ingebouwd, bediend, onderhouden en gerepareerd. Gekwalificeerd geschoold personeel zijn personen, die door de exploitant van het eindproduct, waarin het beschreven product ingebouwd zal worden, geschoold, gemachtigd en ingewerkt zijn.

Deze personen zijn als gevolg van hun opleiding, ervaring en instructie vertrouwd met de relevante normen, bepalingen, algemeen geldende regelingen. Zij zijn gerechtigd de op een bepaald ogenblik noodzakelijke werkzaamheden uit te voeren en te herkennen en vermijden daarbij mogelijk optredende gevaren.

Voor de montage van het product moeten zowel het verpakkingsmateriaal als eventuele transportbeveiligingen worden verwijderd. Het verpakkingsmateriaal moet worden bewaard, tot eventuele onregelmatigheden opgehelderd zijn.

AANWIJZING



Technische gegevens (zie hoofdstuk 4) in acht nemen.

6.2 Aanbouwdeel

Het product moet worden beveiligd tegen vocht en trillingen en gemakkelijk toegankelijk worden gemonteerd, zodat alle verdere installatiehandelingen gemakkelijk uitgevoerd kunnen worden. De waarden voor de maximaal toegestane omgevingstemperatuur kunnen aan de technische gegevens worden ontleend.

Bij de montage en in het bijzonder bij boren moet onvoorwaardelijk op het volgende worden gelet:

- Andere aggregaten mogen door de montage niet worden beschadigd.
- Het product mag niet binnen de actieradius van bewegende onderdelen worden gemonteerd.
- Het product moet op voldoende afstand van warmte- en koudebronnen worden gemonteerd.
- Voorschriften voor preventie van ongevallen en wettelijke montage- en ongevalpreventievoorschriften moeten worden aangehouden.

		VOORZICHTIG
<p>Elektrische schok Voor alle werkzaamheden aan elektrische onderdelen moet de pomp elektrisch van het net worden gescheiden. De aansluiting van de 24 V DC-pomp mag alleen via een veilige galvanische scheiding (PELV) plaatsvinden.</p>		

6.3 Minimale inbouwmaten

Teneinde voldoende plaats te verkrijgen voor onderhoud of vrije ruimte voor eventuele demontage van het product, moet in een vrije ruimte in elke richting buiten de opgegeven afmetingen van ten minste 50 mm worden voorzien.

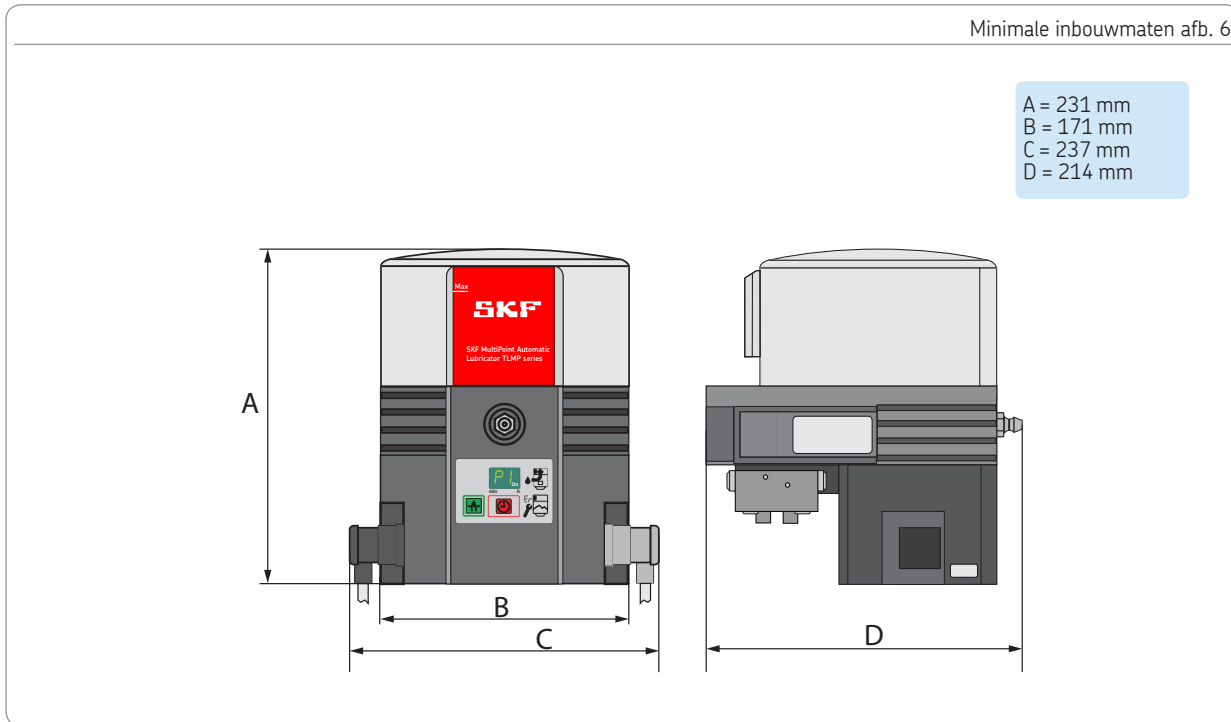

6.4 Aansluitmaten

De pomp wordt aan de beide montagegaten bevestigd. De bevestiging vindt plaats met het in de leveringsomvang opgenomen bevestigingsmateriaal.

2 x M8 schroef

2 x M8 moer (zelfborgend)

2 x sluitring

Aantrekkoppel = 18 Nm

Aansluitmaten afb. 7

Aansluitmaten

E = Gatafstand 146 mm

F = Hoogte 110 mm

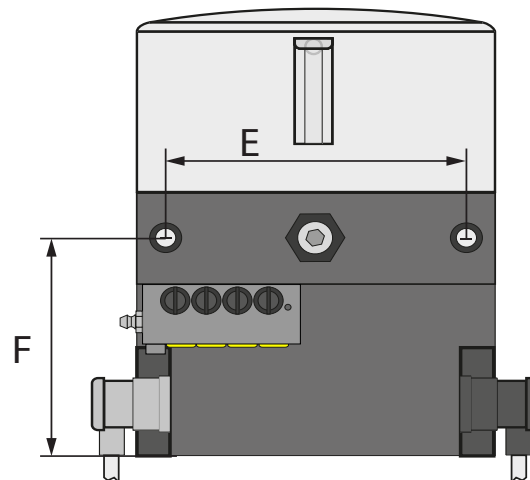

6.5 Elektrische aansluiting

De elektrische aansluiting moet zo worden uitgevoerd, dat er geen trekkrachten naar het product worden overgebracht (spanningsvrije aansluiting). Ga voor de elektrische aansluiting als volgt te werk:

Klepstekker

- Configureer de klepstekker zonder kabel met geschikte kabel. Aansluiting van de kabel zie schakelschema op klepstekker of overeenkomstig schakelschema in deze handleiding (zie hoofdstuk 12).
- Beschermkappen op de elektrische aansluitingen van de pomp verwijderen.
- Stekker met afdichting op aansluitingen plaatsen en met de schroef bevestigen.

AANWIJZING

Elektrische karakteristieke gegevens (zie hoofdstuk 4) in acht nemen.

6.6 Eerste vulling van pompen

Ga voor de eerste vulling als volgt te werk:

- Opvangbak voor het opvangen van uittredend smeermiddel onder de pomp plaatsen.
- De gele transportsluitingen (7.1) uit de uitlaten van de verdeler schroeven.
- Niet benodigde uitgangen van de verdeler met afsluitschroeven dicht maken.
- Vulaansluiting van de vetpers of transferpomp op de vulnippel (2) plaatsen.
- Reservoir tot aan de MAX-markering (afb. 19) met smeermiddel vullen. Hiervoor de aanwijzingen van hoofdstuk 4.8 in acht nemen.
- Pomp door drukken op de toets (3.1) laten draaien tot bij de open uitlaten van de verdeler smeermiddel uittreedt.
- Pomp uitschakelen.
- Voorgevulde smeermiddelleidingen op de open uitgangen van de verdeler plaatsen en vervolgens met de smeerpunten verbinden.

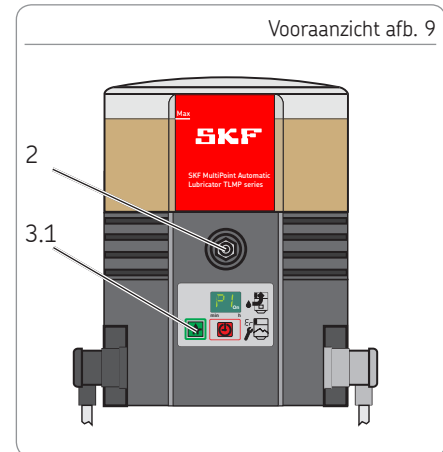
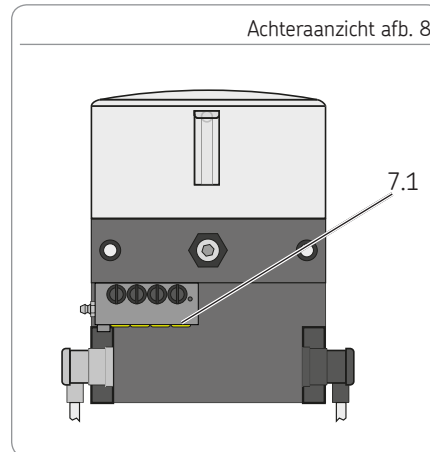

De pomp is nu klaar voor gebruik in de fabrieksinstelling of kan worden aangepast door verandering van de parameters (programmering).

6.7 Programmering

De programmering van TLMP 1008 pompen wordt uitgevoerd volgens het volgende programmeerschema.

Gedurende ca. 4 seconden tegelijkertijd op toets 3.2 en toets 3.3 drukken, om in de eerste programmeerstap P1 terecht te komen. Na het loslaten wordt de ingestelde waarde getoond. Waarde van de programmeerstap door drukken op toets 3.3 veranderen.

Veranderde waarde accepteren door binnen 30 seconden op toets 3.2 te drukken, anders gaat de waarde verloren.

De programmering zal doorgaan met de volgende stap P2. Na bevestiging van de laatste programmeerstap P6 is de programmering klaar.

Programmeerstappen

P1 Instellen van de pauzetijd in uren

P2 Instellen van de pauzetijd in minuten

P3 Instellen van de verdeleromlopen

P4 Instellen van het uitgangssignaal op bewakingsrelais

P5 Instellen van het onderscheid tussen fout- en leegmeldsignaal

P6 Instellen van de startfase

A = Programmeerstap

B = Mogelijke waarde

C = Waarde veranderen door op de toets te drukken

D = Mogelijke nieuwe waarde

E = Overname van de veranderde waarde door binnen 30 seconden op toets 3.2 te drukken en verder met de volgende programmeerstap. Overname/einde van de programmering door na de laatste programmeerstap op toets 3.3 te drukken.

Aanwijzingen voor de programmering
Instellingen kunnen slechts in één richting (+) worden gemaakt
Snel stappen doorlopen door vasthouden van toets 3.3.

Programmeerschema afb. 10

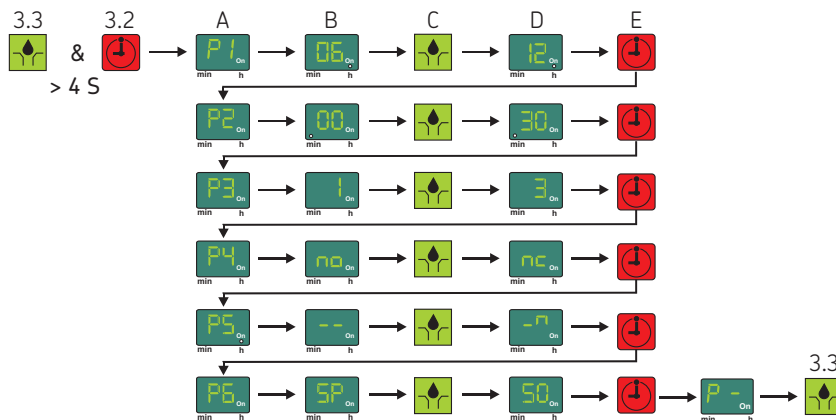

7. Inbedrijfstelling

7.1 Algemeen

De inbedrijfstelling van de volledig en correct gemonteerde TLMP-pomp vindt plaats met het machinecontact of de rijschakelaar. Verschijnt na het inschakelen "EP", "Er" in het display, dan wijst dat op een storing.

AANWIJZING

Wanneer de voedingsspanning binnen een minuut na het inschakelen wordt onderbroken, begint de pauzetijd na het weer inschakelen opnieuw.

Wanneer de voedingsspanning later dan een minuut na het inschakelen wordt onderbroken, loopt de pauzetijd na het weer inschakelen met die tijd verder, waarop hij werd onderbroken.

7.2 Extra smering triggeren

Ga als volgt te werk om een extra smering te triggeren:

- Druk ten minste 2 seconden op toets 3.3
- De pomp begint te werken. Tegelijkertijd wordt de al verstreken pauzetijd teruggezet.
- In het display verschijnt het symbool "Pomp draait".

AANWIJZING

De duur van de extra smering komt overeen met het ingestelde aantal verdeleromlopen per werkcyclus.

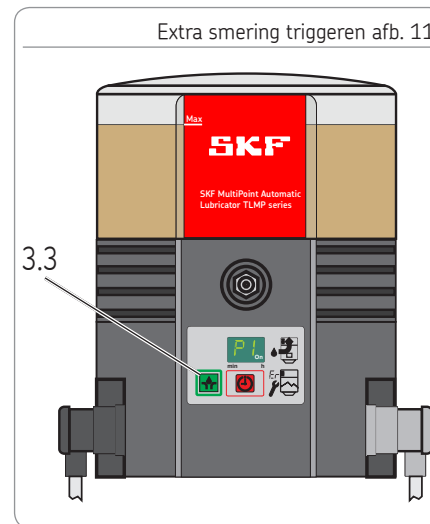

8. Bedrijf, buitenbedrijfstelling en afvoer

8.1 Algemeen

Na de juiste elektrische aansluiting en het vullen met smeermiddel is de pomp klaar voor gebruik.

Inbedrijfstelling dan wel buitenbedrijfstelling vindt plaats door in- dan wel uitschakelen van de overkoepelende machine dan wel van het voertuig.

LET OP

Beschadiging van de pomp

Bij het vullen ervoor zorgen, dat er geen vuil in het reservoir terechtkomt.

Overvulling van het reservoir

Rekening houden met de uitzetting van het smeermiddel bij temperatuurverhoging.

8.2 Vullen van de container tijdens gebruik

Vullen via de vulnippel

- Vulaansluiting aan de vulnippel (5) aansluiten en reservoir tot kort onder de MAX-markering vullen. Hiervoor de aanwijzingen van hoofdstuk 4.8 in acht nemen.

8.3 Tijdelijke buitenbedrijfstelling

Een tijdelijke buitenbedrijfstelling vindt plaats door uitschakelen van de stroomvoorziening.

8.4 Buitenbedrijfstelling en afvoer

Bij definitieve buitenbedrijfstelling moeten de wettelijke voorschriften voor de afvoer in acht worden genomen. Tegen vergoeding van de ontstane kosten kan het product ook door de fabrikant voor afvoer worden teruggenomen. De recycleerbaarheid van de onderdelen staat vast.

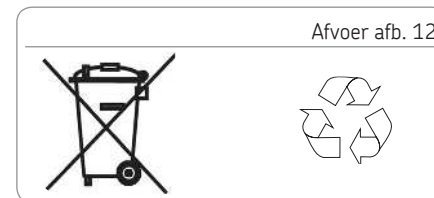

9. Onderhoud, reiniging en reparatie

9.1 Algemeen

Voor schade die door onvakkundig onderhoud, reparatie of reiniging ontstaat, is elke aansprakelijkheid uitgesloten.

9.2 Onderhoud

- Er zijn geen door de klant te onderhouden onderdelen.

9.3 Reiniging

- Grondige reiniging van alle buitenoppervlakken. Geen agressieve reinigingsmiddelen gebruiken. Een inwendige reiniging is alleen bij onbedoeld gebruik van verontreinigde smeermiddelen noodzakelijk.

9.4 Vervanging tiptoetsenbord

Ga voor de vervanging van het tiptoetsenbord als volgt te werk:

- Pomp elektrisch van het net loskoppelen. Schroefverbinding (5.1) van stekker (A1) losmaken en stekker lostrekken.
- Deksel van het pomphuis met de vier bouten (11) losschroeven en voorzichtig naar beneden verwijderen.
- Besturingsprintplaat (10) voorzichtig van beneden naar boven uit de houder in het

deksel tillen, tot de blauwe stekker (10.1) van de besturingsprintplaat goed toegankelijk is.

- Blauwe stekker lostrekken van de besturingsprintplaat.
- Het vastgelijmde tiptoetsenbord voorzichtig van de behuizing losmaken en samen met de aansluitkabel verwijderen.
- Aansluitkabel van het nieuwe tiptoetsenbord vanaf de voorzijde door de opening van het tiptoetsenbord in de behuizing steken en op de betreffende aansluiting van de besturingsprintplaat steken. Op correcte oriëntatie van de stekker letten.
- Besturingsprintplaat voorzichtig in de houder steken.
- Nieuw tiptoetsenbord op de behuizing lijmen.
- Deksel van het pomphuis met vier nieuwe in microcapsules verpakte schroeven (11) monteren.

Aanhaalmoment = 1,6 Nm + 0,8 Nm.

- Stekker A1 weer monteren om pomp aan het elektriciteitsnet aan te sluiten.

Vervanging van het tiptoetsenbord afb. 13

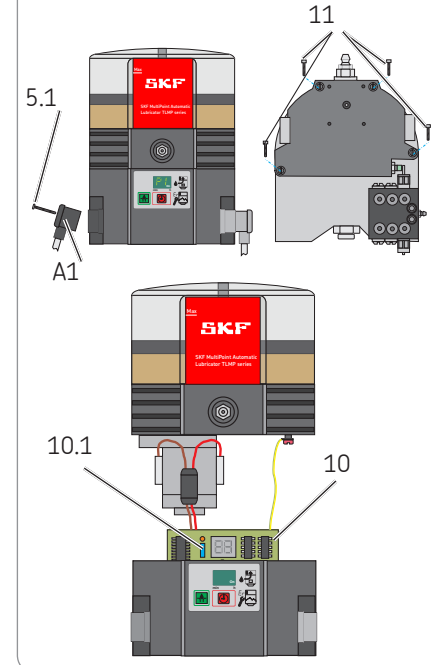

10. Storing, oorzaak en verhelpen

Storingsmeldingen		
Foutmelding op display	Betekenis	Oplossing
Foutmelding LI	<ul style="list-style-type: none"> ○ Bijnaleegmelding Er is nog maar weinig smeermiddel aanwezig. De weergave wisselt af met de weergave "Pomp draait". 	<ul style="list-style-type: none"> ○ Reservoir bijvullen
Foutmelding LL	<ul style="list-style-type: none"> ○ Leegmelding Geen smeermiddel meer aanwezig. De pomp beëindigt de actuele smeercyclus nog. Het op-nieuw opstarten kan alleen plaatsvinden na het bijvullen van het reservoir 	<ul style="list-style-type: none"> ○ Reservoir bijvullen
Foutmelding EP	<ul style="list-style-type: none"> ○ Fout van het tiptoetsenbord of ○ Fout van het display 	<ul style="list-style-type: none"> ○ Tiptoetsenbord vervangen ○ Besturingsprintplaat vervangen
Foutmelding Er	<ul style="list-style-type: none"> ○ Er is een onbekende fout opgetreden. 	<ul style="list-style-type: none"> ○ Besturingsprintplaat vervangen, evt. moet de complete pomp worden vervangen
<p>Als de fout zo niet kan worden bepaald en opgelost, kunt u contact opnemen met onze klantenservice.</p>		

Mechanische storingen van de pompen

Storing	Mogelijke oorzaak/herkenbaarheid van de fout	Oplossing
Luchtinsluiting in het smeermiddel/smeersysteem	<ul style="list-style-type: none"> ○ Visuele inspectie op luchtbellen in het smeermiddel 	<ul style="list-style-type: none"> ○ Smeermiddel ontluften (evt. meerdere keren extra smering triggeren)
Ontluchting van het reservoir verstopt	<ul style="list-style-type: none"> ○ Visuele inspectie op smeermiddel in de ontluchting van het reservoir 	<ul style="list-style-type: none"> ○ Smeermiddel uit ontluchting van het reservoir verwijderen
Aanzuigboring van het pompelement verstopt	<ul style="list-style-type: none"> ○ Na uitbouw van het pompelement 	<ul style="list-style-type: none"> ○ Pompelement demonteren en reinigen
Zuiger van het pompelement versleten Terugslagklep in het pompelement defect	<ul style="list-style-type: none"> ○ Drukopbouw te laag 	<ul style="list-style-type: none"> ○ Pompelement vervangen
Overdrukklep defect Blokade van een smeerpunt of in de SSV-verdeler	<ul style="list-style-type: none"> ○ Lekkage van smeermiddel bij overdrukklep 	<ul style="list-style-type: none"> ○ Overdrukklep vervangen. Controleren van smeerpunt en SSV-verdeler en evt. storing verhelpen

Als de fout zo niet kan worden bepaald en opgelost, kunt u contact opnemen met onze klantenservice.

Mechanische storingen van de pompen

Storing	Mogelijke oorzaak/herkenbaarheid van de fout	Oplossing
Hoeveelheid smeermiddel aan één of meerdere smeerpunten wijkt af van de geprojecteerde waarden	<ul style="list-style-type: none"> ○ Pauzetijd of aantal verdeleromlopen verkeerd ingesteld. ○ Verkeerde samenvoeging van uitlaten op SSV-verdeler 	<ul style="list-style-type: none"> ○ Instelling van de pauzetijd en de verdeleromlopen controleren en evt. corrigeren ○ Samenvoeging van de uitgangen controleren en evt. corrigeren
Pomp draait permanent/ pomp schakelt niet uit	<ul style="list-style-type: none"> ○ Controlepen op verdeler beweegt niet binnen de schakelafstand van de naderingsschakelaar of controlepen bevindt zich niet in het midden voor de naderingsschakelaar 	<ul style="list-style-type: none"> ○ Plaats en afstand van de controlepen controleren (afstand < 0,5 mm) en evt. corrigeren

Als de fout zo niet kan worden bepaald en opgelost, kunt u contact opnemen met onze klantenservice.

Elektrische storingen

Storing	Mogelijke oorzaak/herkenbaarheid van de fout	Oplossing
Voeding naar de pomp onderbroken	<ul style="list-style-type: none"> ○ Zichtbaar - Display van de pomp uit - Fout in overkoepelende machine/voertuig. ○ Externe zekering defect ○ Stekker (A1) van de voeding naar de pomp niet correct bevestigd 	<ul style="list-style-type: none"> ○ Zie documentatie van overkoepelende machine/ voertuig ○ Externe zekering controleren en evt. vervangen ○ Stekker (A1) op correcte bevestiging controleren en evt. corrigeren
Voeding van de besturingsprintplaat naar de motor onderbroken	<ul style="list-style-type: none"> ○ Display van de pomp uit 	<ul style="list-style-type: none"> ○ Voeding van de besturingsprintplaat voor de motor controleren en evt. corrigeren
Motor draait niet ondanks veranderend segmentdisplay	<ul style="list-style-type: none"> ○ Motoraansluiting foutief 	<ul style="list-style-type: none"> ○ Motoraansluiting overeenkomstig het betreffende schakelschema controleren.
Motor defect	<ul style="list-style-type: none"> ○ Pomp draait niet na triggeren van een extra smering ondanks voorhanden voeding van buitenaf en van de besturingsprintplaat 	<ul style="list-style-type: none"> ○ Pomp vervangen

Als de fout zo niet kan worden bepaald en opgelost, kunt u contact opnemen met onze klantenservice.

11. Reservedelen

De reservedelen dienen uitsluitend ter vervanging van identieke defecte onderdelen. Wijzigingen (uitzondering doseerschroeven) aan bestaande pompen zijn daarmee niet toegestaan.

11.1 SSV-verdeler

Aanduiding	St.	Type-aanduiding
SSV-verdeler 8 K aanbouw achter (met controlepen)	1	TLMP 1-D8
SSV-verdeler 18 K aanbouw achter (met controlepen)	1	TLMP 1-D18

11.2 Afdichtset

Aanduiding	St.	Type-aanduiding
Afdichtset		TLMP 1-S

11.3 Schuimfilter

Aanduiding	St.	Type-aanduiding
Schuimfilter	1	TLMP 1-F

11.4 Pijpleidingen en aansluitingen

Aanduiding	St.	Type-aanduiding
20-meter-pijpleiding	1	TLMP 1-T
Aansluitset (20-meter-pijpleiding, 7 afsluitdoppen, 8 schroefkoppelingen, 8 smeermiddeluitgangen)	1	TLMP 1-TC

11.5 Tiptoetsenbord

Aanduiding	St.	Type-aanduiding
Tiptoetsenbord zelfklevend	1	TLMP 1-K

11.6 Pompelement

Aanduiding	St.	Type-aanduiding
Pompelement D6	1	TLMP 1-P

11.7 Adapter M22 x 1,5

Aanduiding	St.	Type-aanduiding
Adapter M22 x 1,5	1	TLMP 1-A

Afb. 11.1



Afb. 11.2

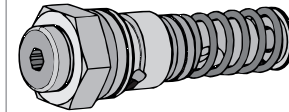

Afb.11.3

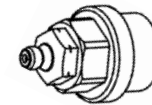

11.8 Reservoir

Aanduiding	St.	Type-aanduiding
Transparante container 1 liter met afdichting en stickers	1	TLMP 1-R

Afb. 11.4

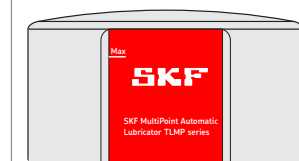

11.9 Behuizingscovers vervangingsset

Aanduiding	St.	Type-aanduiding
Behuizingscovers vervangingsset	1	TLMP 1-H

Afb. 11.5

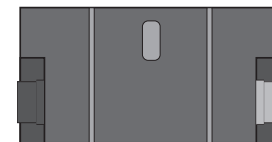

Een vervangingsset bestaat uit: Behuizingscover incl. membraan, tiptoetsenbord, behuizingsafdichting, stekker voor aansluitsnoer incl. beschermkap, passend aantal in microcapsules verpakte behuizings-schroeven en de nodige stickers.

11.10 Motoren V DC

Aanduiding	St.	Type-aanduiding
Pompmotor 24 V DC	1	TLMP 1-M24

11.11 Motoraansluitingen V DC

Aanduiding	St.	Type-aanduiding
Motoraansluiting V DC	1	TLMP 1-W

11.12 Elektrische aansluitingen

Aanduiding	St.	Type-aanduiding
Klepstecker aansluitdoos (zwart) met 10 m kabel	1	TLMP 1-S

11.13 Besturingsprintplaat vervangingsset

Spanning		Jumper	st.	Type-aanduiding
120	VAC	NEE	1	TLMP 1-C120
230	VAC	NEE	1	TLMP 1-C230
24	V DC	NEE	1	TLMP 1-C24

Een vervangingsset bestaat uit: besturingsprintplaat, behuizingsafdichting, passend aantal in microcapsules verpakte behuizingsschroeven en de servicehandleiding voor de vervanging van de besturingsprintplaat.

Afb. 11.6

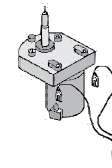

Afb. 11.7

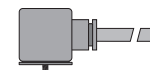

Afb. 11.8

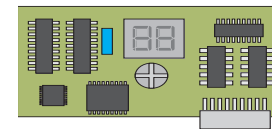

12. Schakelschema's

12.1 Legenda

Kabelkleuren volgens IEC 60757							
Afkorting	Kleur	Afkorting	Kleur	Afkorting	Kleur	Afkorting	Kleur
BK	Zwart	GN	Groen	WH	Wit	PK	Roze
BN	Bruin	YE	Geel	OG	Oranje	TQ	Turkoois
BU	Blauw	RD	Rood	VT	Violet		

Onderdelen			
Afkorting	Betekenis	Afkorting	Betekenis
X1	Stekker voor aansluiting A1	LL	Leegmelding
X2	Stekker voor aansluiting A2	LLV	Leegmelding met voorwaarschuwing
X6	Stekker voor aansluiting leegmelding	PCB	Besturingsprintplaat
X9	Stekker voor aansluiting externe SSV-verdeler	MP	Microprocessor
CS	Cyclusschakelaar	mKP	Displayweergave
L	Smooispoel	MC	Machinecontact
FE	Ferrietkern	IS	Rijschakelaar/ontsteking
PE	Randaarde	M	Motor
F1 F2	Externe zekering		

12.2 Aderbezetting van de aansluitstekker

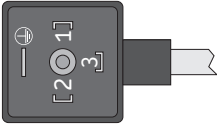
Aderbezetting aansluiting A1/X1			
Pin 1	Pin 2	Pin 3	PE
Y	Y	Y	Y
RD	BN	BK	GN/YE
Klepstekker EN 175301-803/DIN 43650/A			
			

12.3 Schakelschema 24 V DC, met klepstekker

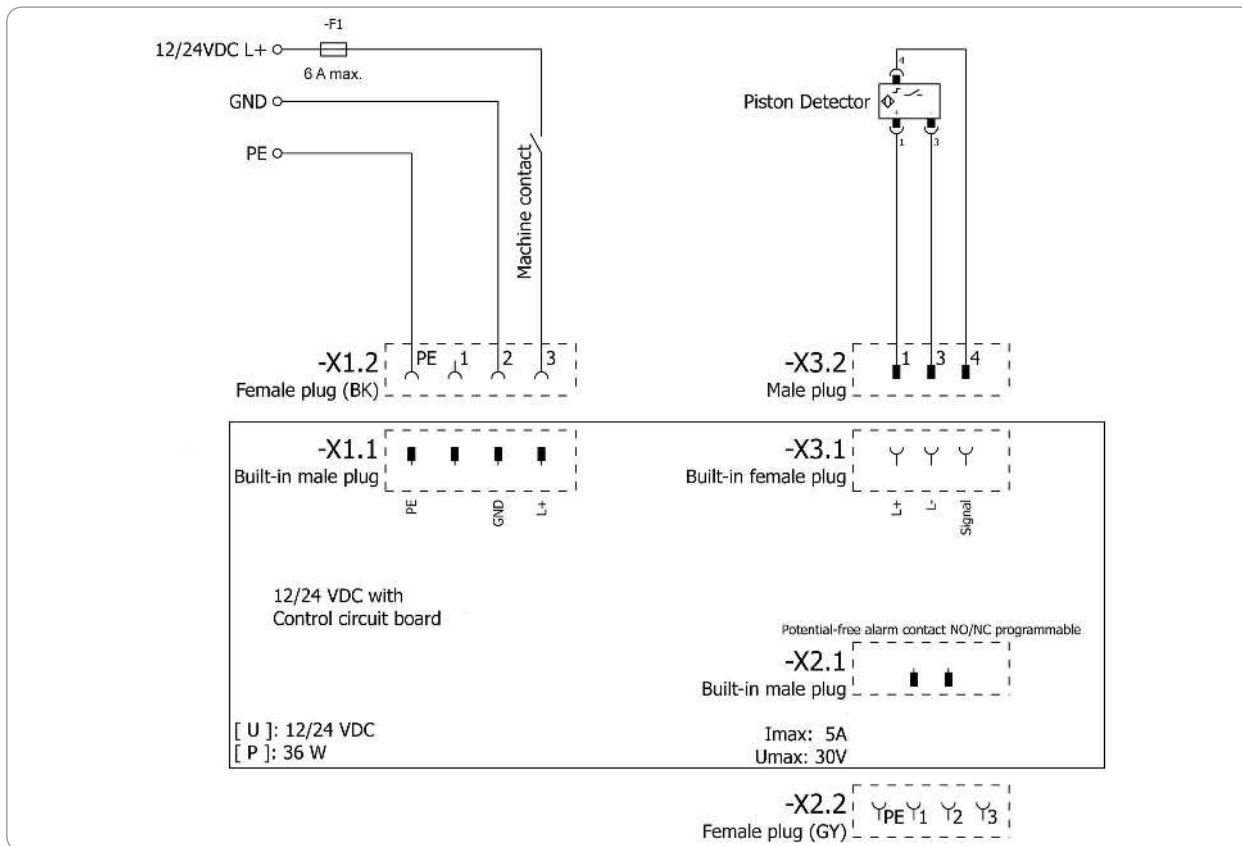

12.4 Schakelschema 120 V DC, met klepstekker

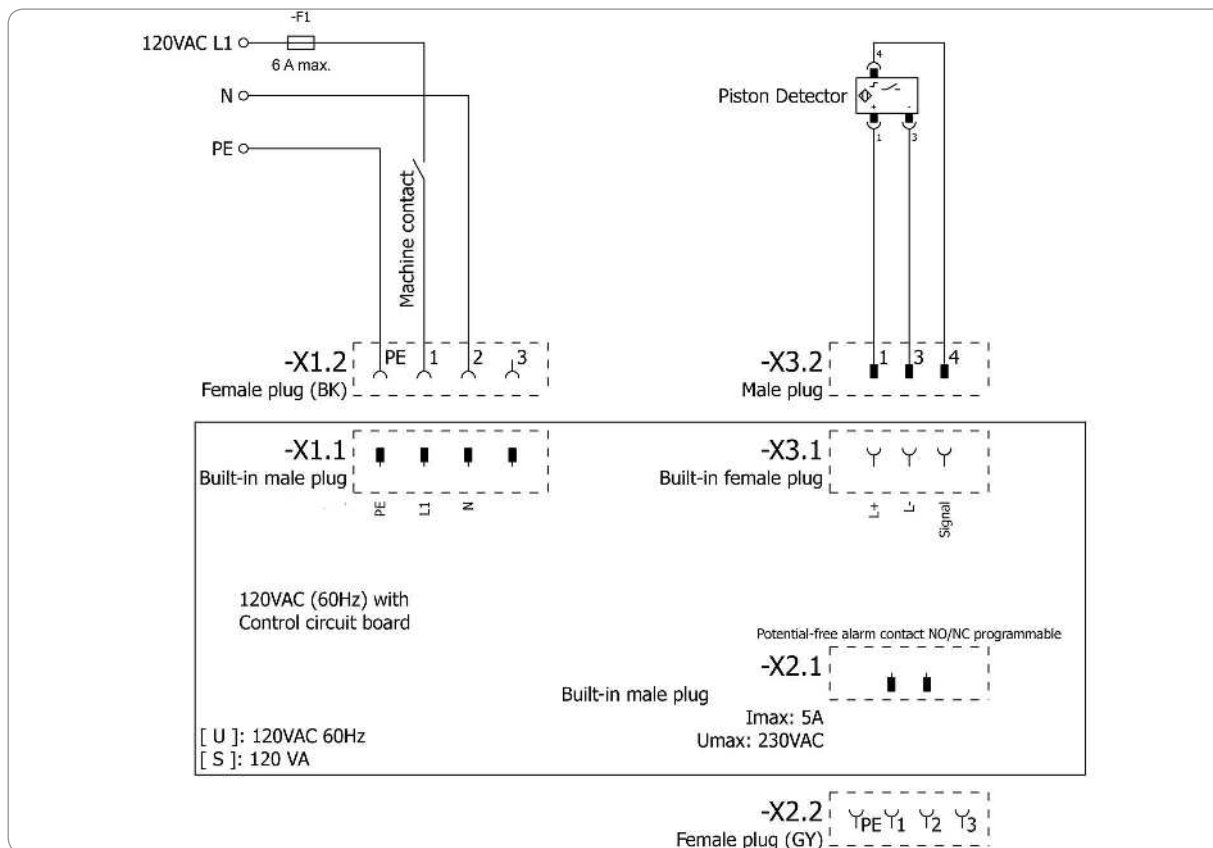

12.5 Schakelschema 230 V DC, met klepstekker

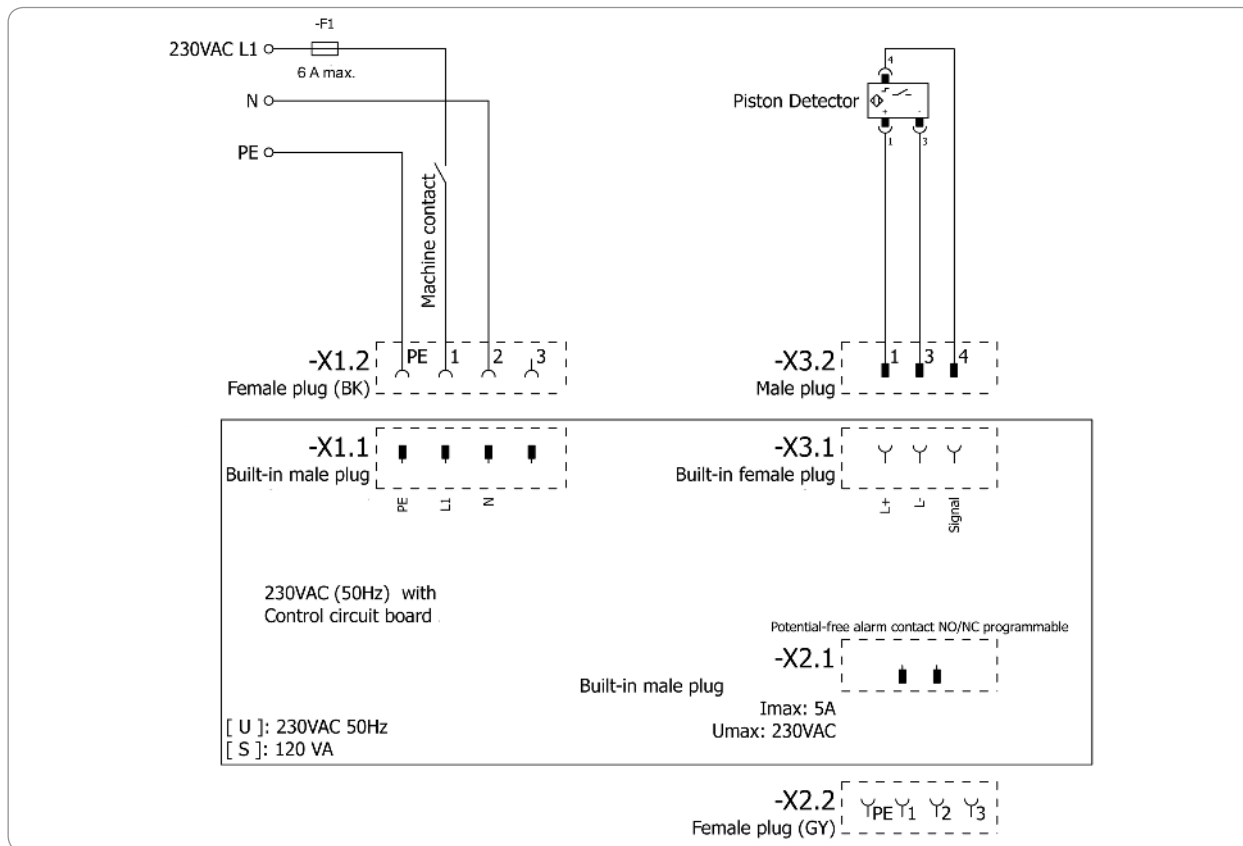

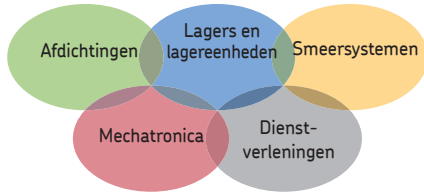

SKF Maintenance Products
Kelvinbaan 16
3439 MT Nieuwegein
Nederland
www.mapro.skf.com

MP5460NL
951-171-030-NL
Versie 03
20-5-2017

The Power of Knowledge Engineering

In de meer dan een eeuw oude geschiedenis van het bedrijf heeft SKF zich op vijf competentieplatformen en een brede toepassingskennis gespecialiseerd. Op basis hiervan leveren wij wereldwijd innovatieve oplossingen aan OEM's en andere fabrikanten in vrijwel alle bedrijfstakken.

Onze vijf competentieplatformen zijn: Lagers en lagereenheden, afdichtingen, smeersystemen, mechatronica (koppelt mechanische en elektronische componenten, om de prestaties van klassieke systemen te verbeteren) naast uitgebreide diensten, van 3-D computersimulaties via moderne statusbewakingssystemen voor hoge betrouwbaarheid tot systeemmanagement. SKF is een wereldwijd toonaangevend bedrijf dat zijn klanten constante kwaliteitsnormen en globale productbeschikbaarheid garandeert.

Belangrijke informatie voor het gebruik van het product

Alle producten van SKF mogen alleen voor het beoogde doel, zoals beschreven in de betreffende handleiding, worden gebruikt.

Niet alle smeermiddelen zijn met centrale smeerinrichtingen verpompbaar. Indien gewenst controleert SKF het door de gebruiker geselecteerde smeermiddel op de verpompbaarheid in centrale smeerinrichtingen.

Door SKF vervaardigde smeersystemen of componenten ervan zijn niet toegelaten voor de toepassing in combinatie met gassen, vloeibaar gemaakte gassen, onder druk opgeloste gassen, dampen, en vloeistoffen waarvan de dampdruk bij de toelaatbare maximum temperatuur meer dan 0,5 bar boven de normale atmosferische druk (1013 mbar) ligt.



SKF TLMP-serie 1008/1018

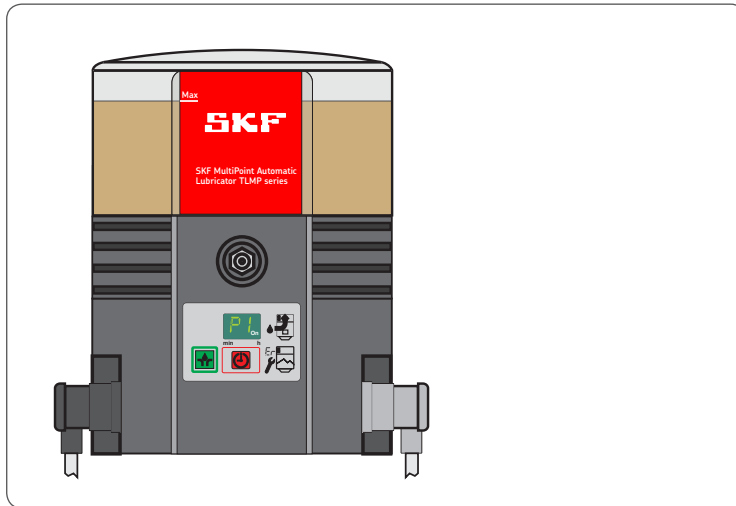

MP5460NO
951-171-030-NO
20.05.2017
Versjon 03



EF-monteringserklæring iht. maskindirektiv 2006/42/EF, vedlegg II del B

Produsenten SKF Maintenance Products, Kelvinbaan 16, 3439 MT Nieuwegein, Nederland, erklærer hermed, at den ufullstendige maskinen,

Betegnelse: Pumpe for fremføring av smøremiddel i intervalldrift innenfor et sentralsmøreanlegg
 Type: TLMP 1008/TLMP 1018
 Saksnummer: TLMP 1008/24DC, TLMP 1018/24DC, TLMP 1008/120V, TLMP 1018/120V, TLMP 1008/230V, TLMP 1018/230V
 Byggeår: Se typeskilt

tilsvarende påfølgende nevnte grunnleggende HMS-krav til maskindirektiv 2006/42/EF på tidspunktet for lanseringen.

1.1.2, 1.1.3, 1.3.2, 1.3.4, 1.5.1,-1.5.6, 1.5.8, 1.5.9, 1.6.1, 1.7.1, 1.7.3, 1.7.4

De spesielle tekniske dokumentene i henhold til vedlegg VII del B til dette direktivet er blitt opprettet. Ved begrunnet anmodning fra nasjonale myndigheter er vi forpliktet til å sende de spesielle tekniske dokumentene i elektronisk form. Fullmektig for den tekniske dokumentasjonen er lederen for tekniske standarder, se produsentens adresse.

Videre er følgende direktiver og (harmoniserte) standarder anvendt for de enkelte relevante områdene:

2011/65/EU RoHS II
 2014/30/EU Elektromagnetisk kompatibilitet | Industri

Standard	Utgave	Standard	Utgave	Standard	Utgave	Standard	Utgave
DIN EN ISO 12100	2011	DIN EN 60947-5-1	2010	DIN EN 61000-6-2	2006	DIN EN 61000-6-4	2011
DIN EN 809	2012	DIN EN 61131-2	2008	Korrigerings	2011	DIN EN 60947-5-1	2010
DIN EN 60204-1	2007	Korrigerings	2009	DIN EN 61000-6-3	2011		
Korrigerings	2010	DIN EN 60034-1	2011	Korrigerings	2012		
DIN EN 50581	2013	DIN EN 61000-6-1	2007				

Den ufullstendige maskinen må først tas i drift, når det er blitt konstatert, at maskinen, hvor den ufullstendige maskinen skal integreres, tilsvarende bestemmelserne til maskindirektiv 2006/42/EF og alle anvendbare direktiver.
 Nieuwegein, 02.01.2017

Sébastien David
 Leder produktutvikling og kvalitet, Nieuwegein, Nederland
 SKF Maintenance Products



Imprint

Produsent

SKF Maintenance Products
Kelvinbaan 16
3439 MT Nieuwegein
Nederland
www.mapro.skf.com
www.skf.com/lubrication

Opplæring

For å oppnå en så høy grad av sikkerhet og økonomi som mulig, gjennomfører SKF detaljert opplæring. Vi anbefaler, at en benytter seg av denne opplæringen. For informasjon må du ta kontakt med tilsvarende SKF-serviceadresse.

Opphavsrett

© Opphavsrett SKF
Med forbehold om alle rettigheter.

Garanti

Bruksanvisningen inneholder ingen informasjon om garantien. Disse finner du i våre generelle forretningsbetingelser.

Ansvarsfraskrivelse

Produsenten er ikke ansvarlig for skader som forårsakes gjennom:

- Ikke-tiltenkt bruk, feilaktig montering, drift, innstilling, vedlikehold, reparasjon, uaktsomhet eller ulykker
- Bruk av uegnede smøremidler
- Feil respons ved forstyrrelser
- Egenmektige forandringer på produktet
- Bruk av ikke originale-SKF-reservedeler

Ansvar for tap eller skader som resulterer av bruk av våre produkter er begrenset til det høyeste beløpet av kjøpesummen. Ansvar for indirekte skader – samme hvilken form – er utelukket.



























Innholdsfortegnelse





EF-monteringserklæring iht. maskindirektiv 2006/42/EF, vedlegg II del B	2		
Forklaring av symboler, merknader og forkortelser	6		
1. Sikkerhetsinstruksjoner	8	3. Oversikt / funksjonsbeskrivelse	20
1.1 Generelle sikkerhetsinstruksjoner	8	3.1 Endring av transportmengden til SSV-fordelere	22
1.2 Grunnleggende oppførsel ved håndtering av produktet	8	3.2 Tilbakeføring av smøremiddel som ikke brukes til pumpen	23
1.3 Tiltentk bruk	9	3.3 Folietastatur	24
1.4 Misbruk som kan forutses	9	3.4 Visninger i visningsmodusen	25
1.5 Lakking av plastdeler	9	3.5 Visninger i programmeringsmodusen	25
1.6 Forandringer på produktet	10		
1.7 Forbud mot bestemte aktiviteter	10	4. Tekniske data	28
1.8 Inspeksjoner før leveranse	10	4.1 Generelle tekniske data	28
1.9 Andre gjeldende dokumenter	10	4.2 Elektronikk	29
1.10 Merking på produktet	11	4.3 Fabrikkinstillinger til pumper	30
1.11 Informasjon om typeskiltet	11	4.4 Tiltrekkingsmomenter	31
1.12 Informasjon om CE-merking	11	4.5 Nødvendige smøremiddelkonsistens i tilfelle av en midlertidig tommelding	31
1.13 Personer som er autorisert for betjening av pumpen	12	4.6 Brukbart beholdervolum	32
1.14 Instruks for eksterne teknikere	12	4.7 Smøremiddelbehov for første påfylling av en tom pumpe	32
1.15 Anskaffelse av personlig verneutstyr	12		
1.16 Transport, montering, vedlikehold, feil, reparasjon, driftsstans, avfallsbehandling	13	5. Leveranse, returnering og lagring	33
1.17 Første igangsetting, daglig igangsetting	14	5.1 Levering	33
1.18 Rengjøring	14	5.2 Tilbakesending	33
1.19 Restfarer	15	5.3 Lagring	33
2. Smøremidler	17	6. Montering	34
2.1 Generelt	17	6.1 Generelt	34
2.2 Utvalg av smøremidler	17	6.2 Påbyggingsdel	34
2.3 Materialkompatibilitet	17	6.3 Minimum installasjonsmål	35
2.4 Temperaturegenskaper	17	6.4 Tilkoblingsmål	36
2.5 Elding av smøremidler	18	6.5 Elektrisk tilkobling	37
2.6 Anbefalt temperaturområde for SKF-smøremidler	19	6.6 Første påfylling av pumper	38
		6.7 Programmering	39

7.	Igangsetting	40	11.11	Motortilkoblinger V DC.....	50
7.1	Generelt	40	11.12	Elektriske tilkoblinger	50
7.2	Aktivere tilleggsføring.....	40	11.13	Styrekort skifte-sett	50
8.	Drift, driftsstans og kassering.....	41	12.	Koblingsskjemaer	51
8.1	Generelt	41	12.1	Tegnforklaring	51
8.2	Påfylling av beholderen under drift.....	41	12.2	Ledertilordning til tilkoblingsplugg.....	52
8.3	Midlertidig driftsstans	41	12.3	Koblingsskjema 24 V DC, med firkantplugg	53
8.4	Driftsstans og kassering.....	41	12.4	Koblingsskjema 120 V DC, med firkantplugg.....	54
9.	Vedlikehold, rengjøring og reparasjon.....	42	12.5	Koblingsskjema 230 V DC, med firkantplugg.....	55
9.1	Generelt	42			
9.2	Vedlikehold.....	42			
9.3	Rengjøring	42			
9.4	Utskifting folietastatur.....	42			
10.	Feil, årsak og utbedring.....	43			
11.	Reservedeler	47			
11.1	SSV-fordeler.....	47			
11.2	Tetningssett	47			
11.3	Skumplastfilter.....	47			
11.4	Rørledninger og tilkoblinger	47			
11.5	Folietastatur	48			
11.6	Pumpeelement.....	48			
11.7	Adapter M22 x 1,5	48			
11.8	Beholder	49			
11.9	Husdeksler skifte-sett.....	49			
11.10	Motorer V DC.....	50			

Forklaring av symboler, merknader og forkortelser

I denne bruksanvisningen brukes følgende forkortelser. Symboler i sikkerhetsinstruksjoner kjennetegner type og kilde til faren.

	Generell advarsel		Farlig elektrisk spenning		Fallfare		Varme overflater
	Utsiktet inntak		Klemfare		Trykkinjeksjon		Svevende last
	Elektrostatisk utsatte elementer		Eksplosjonsfare		Eksplosjonsbeskyttet komponent		Bruk personlig verneutstyr (verneklær)
	Bruk personlig verneutstyr (vernebrille)		Bruk personlig verneutstyr (ansiktsvern)		Bruk personlig verneutstyr (hansker)		Bruk personlig verneutstyr (verneklær)
	Bruk personlig verneutstyr (sikkerhetssko)		Løsne produktet.		Generell forpliktelse		Sikker galvanisk frakobling (SELV)
	Uvedkommende personer skal holdes unna		Jordleder		Sikkerhet ekstra lav spenning (Safety extra-low voltage, fork. SELV)		
	CE-merking		Avfallsbehandling, resirkulering		Miljøvennlig avfallsbehandling av elektronikk og elektrisk utstyr		

	Advarselstrinn	Følge	Sannsynlighet	Symbol	Betydning
	FARE	Død, alvorlig personskade	Truer umiddelbart	●	Kronologiske direktiver
	ADVARSEL	Alvorlig personskade	Eventuelt	○	Lister
	FORSIKTIG	Lett personskade	Eventuelt		henviser på andre saksforhold, årsaker og følger
	OBS	Materiell skade	Eventuelt		

Forklaring av symboler og henvisninger

Forkortelser og omregningsfaktorer

vedr.	vedrørende	°C	grader Celsius	°F	grader Fahrenheit
ca.	cirka	K	Kelvin	Oz.	Unse
dvs.	det vil si	N	Newton	fl. oz.	Flytende unse
etc.	et cetera	h	Time	in.	Inch
evt.	eventuell	s	Sekund	psi	Pounds per square inch
evt.	eventuelt	d	Dag	sq.in.	Square inch
vanligv.	vanligvis	Nm	Newtonmeter	cu. in.	Cubic inch
inkl.	inklusive	ml	Milliliter	mph	Miles per hour
min.	minimum	ml/d	Milliliter per dag	rpm	Omdreininger per minutt
maks.	maksimalt	ccm	Kubikkcentimeter	gal.	Gallon
Min.	Minutt	mm	Millimeter	lb.	Pund
etc.	et cetera	l	Liter	hp	Horse power
f.eks.	for eksempel	db (A)	Lydtrykknivå	kp	Kilopund
kW	Kilowatt	>	større lik	fpsec	Feet per second
U	Spenning	<	mindre enn	Omregningsfaktorer	
R	Motstand	±	plussminus	Lengde	1 mm = 0,03937 in.
I	Strømstyrke	Ø	Diameter	Flate	1 cm ² = 0,155 sq.in
V	Volt	kg	Kilogram	Volum	1 ml = 0,0352 fl.oz.
W	Watt	r.f.	relativ fuktighet		1 l = 2,11416 pints (US)
AC	Vekselstrøm	≈	cirka	Masse	1 kg = 2,205 lbs
DC	Likestrøm	=	lik		1 g = 0,03527 oz.
A	Ampere	%	Prosent	Tetthet	1 kg/cm ³ = 8,3454 lb./gal(US)
Ah	Amperetime	‰	Promille		1 kg/cm ³ = 0,03613 lb./cu.in.
Hz	Frekvens (hertz)	≥	større lik	Kraft	1 N = 0,10197 kp
nc	normally closed	≤	mindre lik	Trykk	1 bar = 14,5 psi
no	Lukker (normally open)	mm ²	Kvadratmillimeter	Temperatur	°C = (°F-32) x 5/9
OR	Logisk ELLER	rpm	Omdreininger per minutt	Effekt	1 kW = 1,34109 hp
&	Logisk OG			Akselerasjon	1 m/s ² = 3,28084 ft./s ²
				Hastighet	1 m/s = 3,28084 fpsec.
					1 m/s = 2,23694 mph

1. Sikkerhetsinstruksjoner

1.1 Generelle sikkerhetsinstruksjoner

- Eieren må garantere, at bruksanvisningen leses av alle personer, som er ansvarlig for arbeider på produktet eller at nevnte personer er under oppsyn eller instrueres. I tillegg må eieren sikre, at personellet forstår innholdet til bruksanvisningen. Det er ikke tillatt å ta produktet i bruk eller betjene det før bruksanvisningen er lest.
- Bruksanvisningen må oppbevares for senere bruk.
- De beskrevne produktene er blitt produsert i henhold til den aktuelle tekniske utviklingen. Likevel kan det ved feil bruk oppstå farer, som fører til personskader og materielle skader.
- Feil, som kan redusere sikkerheten, må utbedres omgående. I tillegg til denne bruksanvisningen må en overholde lovbestemte og generelt gyldige reguleringer for ulykkesforebygging og miljøvern.

1.2 Grunnleggende oppførsel ved håndtering av produktet

- Produktet må bare brukes farebevisst, i teknisk perfekt stand og i henhold til informasjonene i denne bruksanvisningen.
- Gjør deg kjent med hvordan funksjonene og arbeidsmåten til produktet. De angitte monterings- og betjeningstrinnene og deres rekkefølge må overholdes.
- Hvis det finnes uklarheter vedr. den forskriftsmessige tilstanden eller riktig montering / betjening, må disse punktene avklares. Drift er forbudt frem til avklaring.
- Uautoriserte personer skal holdes unna.
- Alle sikkerhetsbestemmelser som gjelder det aktuelle arbeidet og interne instruksjoner må overholdes.
- Ansvaret for de forskjellige aktivitetene må være klart fastlagt og må overholdes. Uklarheter setter sikkerheten i stor fare.
- Verne- og sikkerhetsinnretninger må under drift hverken fjernes, endres eller gjøres uvirksomme, og må kontrolleres for at de er komplette og virker som de skal med regelmessige mellomrom.
- Hvis verne- og sikkerhetsinnretninger må demonteres, må de omgående etter at arbeidene er fullført igjen monteres og kontrolleres for korrekt funksjon.
- Feil som opptrer må du utbedre hvis du er ansvarlig for det. Hvis det opptrer feil utenfor ditt ansvarsområde, må du omgående underrette den foresatte om dette.
- Bruk personlig verneutstyr.
- Ikke stå eller klatre på deler av sentralsmøreanlegget.

1.3 Tiltent bruk

Mating av smøremidler i et sentralsmøreanlegg tilsvarende spesifikasjonene som er angitt i bruksanvisningen:

Betjeningen skal kun gjøres av profesjonelle brukere i forbindelse med industrielle arbeider.

1.4 Misbruk som kan forutses

Enhver bruk som avviker fra den som er beskrevet i denne bruksanvisningen er strengt forbudt. Bruk er uttrykkelig forbudt:

- Utenfor det angitte driftstemperaturområdet
- Med driftsmidler som ikke er angitt
- Uten egnet trykkbegrensningsventil
- I kontinuerlig drift
- I områder med aggressive eller korrosive stoffer (f.eks. høy ozonbelastning). Dette kan skade tetninger og lakkeringen
- I områder med farlig stråling (f.eks. ioniserende stråling)
- For klargjøring, transport eller lagring av farestoffer og farlige blandinger iht. vedlegg I, del 2-5 av CLP-forordningen (EF 1272/2008) og kjennetegnet med faresymboler GHS01-GHS06 og GHS08.

- for mating, videreføring eller lagring av gasser, flytende gasser, gasser som er oppløst under trykk, damp og væsker, som har damptrykk ved den maksimalt tillatte temperaturen som ligger mer enn 0,5 bar over det normale atmosfæretrykket (1013 mbar).

1.5 Lakkering av plastdeler

Det er uttrykkelig forbudt å lakkere plastdeler eller -tetninger til produktene som er beskrevet. Demonter pumpen før lakkering av den overordnede maskinen eller dekk til plastdelene.

1.6 Forandringer på produktet

Egenmektige omforminger eller forandringer kan ha uforutsette konsekvenser for sikkerheten. Derfor er egenmektige omforminger eller forandringer uttrykkelig forbudt.

1.7 Forbud mot bestemte aktiviteter

På grunn av mulige usynlige feilkilder eller på grunn av juridiske bestemmelser skal følgende aktiviteter kun gjennomføres hos produsenten av spesialister eller autoriserte personer:

- Reparasjoner eller forandringer av drevet
- Utskifting av eller forandringer på stempelen til pumpeelementene

1.8 Inspeksjoner før leveranse

Følgende inspeksjoner ble gjennomført før leveransen:

- Sikkerhets- og funksjonstester
- Elektriske inspeksjoner iht. DIN EN 60204-1:2007/VDE 0113-1:2007.

1.9 Andre gjeldende dokumenter

I tillegg til denne bruksanvisningen, må de følgende dokumentene følges av de respektive målgruppene:

- interne instruksjer, reguleringer av frigivelse
- Sikkerhetsdatablad (MSDS) til anvendt smøremiddel

Såfremt relevant.

- Prosjekteringsdokumenter
- Alle dokumenter til andre komponenter, som er nødvendige for klargjøring av sentralsmøreanlegget

1.10 Merking på produktet



Advarsel mot farlig elektrisk spenning, kun AC-pumper



Dreieretning til pumpen

1.11 Informasjon om typeskiltet

På typeskiltet er det angitt viktige spesifikasjoner som typebetegnelse, bestillingsnummer og regulatoriske spesifikasjoner. For å unngå tap av informasjonen grunnet et typeskilt som eventuelt blir uleselig, bør spesifikasjonene føres inn i bruksanvisningen.

Modell: _____

P. No. _____

S. No. _____

Byggeår _____

24 V DC

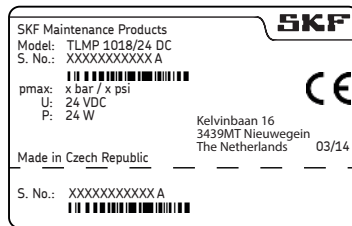

120 V AC

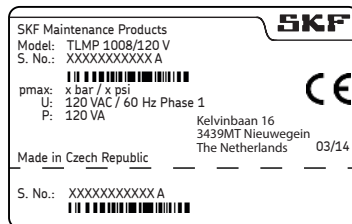

240 V AC

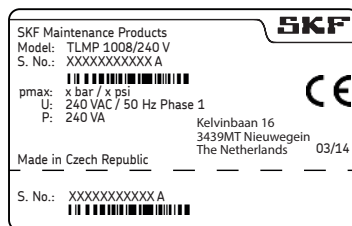

1.12 Informasjon om CE-merking

CE-merkingen skjer i henhold til kravene til brukte direktiver:

- 2014/30/EU elektromagnetisk kompatibilitet
- 2011/65/EU (RoHS II) Direktiv for begrensning av bruken av bestemt visse farlige stoffer i elektrisk og elektronisk utstyr

Informasjon om lavspenningsdirektiv 2014/35/EU

Målene for beskyttelse av lavspenningsdirektivet 2014/35/EU overholdes i henhold til vedlegg I, nr. 1.5.1 til maskindirektiv 2006/42/EF.

Informasjon om direktiv for trykkapparater 2014/68/EU

På grunn av sin ytelsesdata oppnår produktet ikke grenseverdiene som er fastlagt i paragraf 4 avsnitt 1, bokstav (a) siffer (i) og er i henhold til paragraf 4 avsnitt 3 unntatt fra bruksområdet til direktivet for trykkapparater 2014/68/EU.

1.13 Personer som er autorisert for betjening av pumpen

1.13.1 Operatør

En person som på grunn av sin fagutdanning, kunnskaper og erfaringer er kvalifisert, til å utføre funksjonene og aktivitetene som er forbundet med den normale betjeningen. Til dette hører unngåelsen av mulige farer, som kan oppstå under driften.

1.13.2 Spesialist for mekanikk

Person, som på grunn av yrkesopplæring, kunnskaper og erfaringer er i stand til å registrere og unngå farene, som kan oppstå ved transport, montering, igangsettning, betjening, vedlikehold, reparasjon og demontering.

1.13.3 Spesialist for elektronikk

Person, som på grunn av yrkesopplæring, kunnskaper og erfaringer er i stand til å registrere og unngå farene, som kan oppstå gjennom elektrisitet.

1.14 Instruksjer for eksterne teknikere

Før de begynner med aktivitetene må eksterne teknikere informeres av eieren om sikkerhetsforskriftene til bedriften, de gjeldende ulykkesforebyggende forskriftene og funksjonene til den overordnede maskinen og dens verneinnretninger.

1.15 Anskaffelse av personlig verneutstyr

Eieren må sørge for egnet personlig verneutstyr som tilsvarer driftsforholdene på det enkelte driftsstedet. For arbeid i eksplosjonsfarlige områder tilhører også ESD-verneklær og ESD-verktøy.

1.16 Transport, montering, vedlikehold, feil, reparasjon, driftsstans, avfallsbehandling.

- Alle relevante personer må informeres om gjennomføringen av arbeidet før det begynner. Følg forholdsreglene og arbeidsinstruksene.
- Transport må gjennomføres med passende transportmidler og løfteutstyr på egnede måter.
- Vedlikeholds- eller reparasjonsarbeider kan være begrenset ved lave eller høye temperaturer (f.eks. forandrede flyteegenskaper av smøremiddelet). Derfor skal reparasjons- og vedlikeholdsarbeider, såfremt mulig, utføres ved romtemperatur.
- Før gjennomføring av arbeidene må produktet samt maskinen, der produktet installeres, frakobles strømmen og sikres mot uvedkommende innkobling.
- Gjennomfør egnede tiltak for at bevegelige, løste deler er blokkerte under arbeidet, og at ingen kroppsdeler kan bli klemt inn på grunn av utilsiktede bevegelser.
- Montering av produktet skal kun gjøres utenfor arbeidsområdet til bevegelige deler og med tilstrekkelig stor avstand til varme- eller kuldekilder. Montering må ikke føre til at andre aggregater til maskinen eller kjøretøyet ødelegges eller begrenses i funksjonen.
- Fuktige, glatte overflater må tørkes av tilsvarende eller tildekkes.
- Varme eller kalde overflater må tildekkes tilsvarende.
- Arbeider på elektriske komponenter må kun utføres av elektrikere. Om nødvendig, skal alle ventetider for utladning overholdes. Arbeider på elektriske komponenter skal kun gjennomføres når anlegget er trykkløst og med spenningsisolerte verktøyer, som er egnet for arbeider på elektronikken.
- Elektriske tilkoblinger skal kun opprettes i henhold til informasjonen i det gjeldende koblingsskjemaet og under overholdelse av de gjeldende forskriftene og med hen-syn til kravene for tilkobling på stedet.
- Kabler eller elektriske komponenter må ikke berøres med våte eller fuktige hender.
- Sikringer må ikke forbikobles. Defekte sikringer må alltid skiftes ut med sikringer av samme type.
- Pass på at produktet er perfekt jordet.
- Kontrollere riktig tilkobling av jordlederen.
- Nødvendig borehull skal kun gjøres på ikke-kritiske, ikke-bærende deler. Bruk eventuelt tilgjengelige borehull. Pass på at ledninger og kabler ikke skades ved boring.
- Se opp for eventuelle skurepunkt. Delene må beskyttes tilsvarende.

- Alle anvendte komponenter må være egnet for:
 - Maksimalt driftstrykk
 - Maksimal/minimal omgivelsestemperatur
 - Smøremiddelet som anvendes
 - Den nødvendige ATEX-sonen
 - Drifts- / omgivelsesbetingelsene som gjelder på bruksstedet
- Ingen måler må utsettes for torsjon, skjæring eller bøyning.
- Kontroller alle deler for forurensning før bruk og rengjør om nødvendig.
- Smøremiddelledninger skal fylles med smøremiddel før montering. Dette forenkler den senere ventileringen av anlegget.
- Følg de angitte tiltrekkingsmomentene for skruforbindelser. Bruk en kalibrert momentnøkkel når du trekker til.
- Ved arbeider med tunge deler må det brukes egnede løfteverktøy.
- Unngå forveksling / feil sammenbygging av demonterte deler. Merk delene.

1.17 Første igangsetting, daglig igangsetting

Forsikre deg om at:

- Alle sikkerhetsinnretninger er fullstendig til stede og fungerer.
- Alle tilkoblinger er utført korrekt.
- Alle deler er riktig montert.
- Alle advarsler på produktet er fullstendige, godt synlige og uskadde.
- Uleselige eller manglende advarsler må omgående erstattes eller suppleres.

1.18 Rengjøring

- Brann- og eksplosjonsfare ved bruk av antenkelige rengjøringsmidler. Bruk kun ikke-antennelig rengjøringsmiddel som er egnet for formålet.
- Ikke bruk aggressive rengjøringsmidler.
- Fjern alle rester av rengjøringsmidler fra produktet.
- Ikke bruk damp- og høytrykksspyler. Elektriske komponenter kan bli skadet. Vær oppmerksom på IP-beskyttelsesklassen til pumpen.
- Rengjøringsarbeider skal ikke gjennomføres på strømførende komponenter.
- Fuktige områder skal kjenetegnes tilsvarende.

1.19 Restfarer

Restfare	Eventuelt i løpet av livssyklusen											Forebygging / utbedring
	A	B	C					G	H	K		
Personskader / materielle skader på grunn av løftede deler som senkes	A	B	C					G	H	K		Uvedkommende personer skal holdes unna. Personer må ikke oppholde seg under løftede deler. Løft deler med passende løfteverktøy.
Personskader / materielle skader grunnet velting eller senking av produktet på grunn av ignorering av de angitte tiltrekkingsmomentene		B	C					G				Følg de angitte tiltrekkingsmomentene for skruforbindelser. Produktet skal kun festes på komponenter med tilstrekkelig bæreevne. Hvis det ikke er angitt noe tiltrekkingsmoment, skal det brukes tiltrekkingsmomenter tilsvarende skruetørrelse for 8.8 skruer.
Personskader / materiell skader på grunn av elektrisk støt i tilfelle av skade på tilkoblingskabelen		B	C	D	E	F	G	H				Kontroller tilkoblingskabelen før første bruk og med jevne mellomrom for skader. Kabler skal ikke monteres på bevegelige deler eller friksjonspunkter. Hvis det ikke kan unngås, bruk spiralslanger med knekkbeskyttelse eller beskyttelsesledninger.
Personskader / materielle skader på grunn av smøremiddel som lekker ut eller er blitt sølt		B	C	D		F	G	H	K			Vær forsiktig ved påfylling av beholderen og ved tilkobling eller frakobling av smøremiddeltilførselsledninger. Bruk alltid hydraulikkoblinger og ledninger som er egnet for det angitte trykket. Smøreledninger skal ikke monteres på bevegelige deler eller friksjonspunkter. Hvis det ikke kan unngås, bruk spiralslanger med knekkbeskyttelse eller beskyttelsesledninger.
Livssykluser: A = Transport, B = Montering, C = Første igangsetting, D = Drift, E = Rengjøring, F = Vedlikehold, G = Feil, Reparasjon, H = Driftsstans, K = Avfallsbehandling												

Restfare	Eventuelt i løpet av livssyklusen							Forebygging / utbedring
Sprengning av beholderen ved påfylling med en pumpe med høy effekt		C	D					Påfyllingen må overvåkes og avsluttes når MAKS-markeringen til beholderen er nådd
Kontakt med rører ved «Prøvedrift» uten beholder etter reparasjon						G		Pumpen skal kun drives med beholder
Miljøforurensning med smøremiddel og medieberørte deler		C	D	F	G		K	Deler skal avfallbehandles tilsvarende de gjeldende lovbestemmelsene / interne forskriftene
Sterk oppvarming av motoren på grunn av blokkering		C	D					Slå av pumpen, la delene avkjøles, fjern årsaken
Skade på styrekortet på grunn av elektrostatisk utladning ved utskifting av et defekt folietastatur						G		Unngå oppladning. Bruk ESD-verktøy, ESD-verneklær og ta på jordingsstropp
Tap av elektriske beskyttelsesfunksjoner på grunn av feilaktig montering av styrekortet						G		Etter monteringen må det gjennomføres en sikkerhetskontroll iht. DIN EN 60204-1 (Gjennomføring og omfang av kontrollen se serviceanvisning 951-151-000.)
Livssykluser: A = Transport, B = Montering, C = Første igangsetting, D = Drift, E = Rengjøring, F = Vedlikehold, G = Feil, Reparasjon, H = Driftsstans, K = Avfallsbehandling								

2. Smøremidler

2.1 Generelt

Smøremidler brukes for bestemte bruksområder. For at de skal kunne oppfylle oppgaven sin, må smøremidler oppfylle forskjellige krav av forskjellig omfang.

De viktigste kravene til smøremidler:

- Reduksjon av friksjon og slitasje
- Korrosjonsbeskyttelse
- Støyreduksjon
- Beskyttelse mot forurensning eller inntrengning av fremmedlegemer
- Kjøling (hovedsakelig med oljer)
- Holdbarhet (fysisk / kjemisk stabilitet)
- Økonomiske og økologiske aspekter

2.2 Utvalg av smøremidler

SKF anser smøremidler som bestanddel av anleggskonstruksjonen. Allerede ved utkast av maskinen blir det valgt et egnet smøremiddel, som så danner grunnlaget for planleggingen av et sentralsmøreanlegg.

Produsenten eller eieren av maskinen avgjør hvilket smøremiddel brukes, helst i samarbeid med leverandøren av smøremiddelet, basert på de foreskrevne kravene.

Hvis du ikke har eller kun lite erfaring med valg av smøremidler for sentralsmøreanlegg, må du ta kontakt med SKF.

Ved behov støtter SKF kunder ved valg av egnede komponenter for mating av valgt smøremiddel og ved planlegging og utføring av et sentralsmøreanlegg.

På denne måten unngås nedetider på grunn av skader på maskinen eller anlegget eller skader på sentralsmøreanlegget.

2.3 Materialkompatibilitet

Smøremidler må generelt være kompatible med følgende materialer:

- Stål, støpegods, messing, kobber, aluminium
- NBR, FPM, ABS, PA, PU

2.4 Temperaturegenskaper

Det anvendte smøremiddelet må være egnet for den enkelte driftstemperaturen til produktet. Viskositeten som er nødvendig for forskriftsmessig drift av produktet må overholdes og må ikke overskrides ved lave temperaturer eller synke under den foreskrevne verdien ved høye temperaturer. Angitte viskositeter, se kapitlet Tekniske data.

2.5 Elding av smøremidler

Etter lengre nedetid må en før igjenstart av maskinen kontrollere smøremiddelet, for å konstatere, om det på grunn av den kjemiske eller fysiske eldingen enda kan brukes. Vi anbefaler at denne kontrollen allerede gjennomføres etter 1 ukes nedetid.

Hvis det oppstår tvil om smøremiddelet enda er egnet, bør det skiftes ut før igjenstart, og om nødvendig bli gjennomført en førstegangs smøring.

Det er mulig å teste smøremidler i et eget laboratorium om de er egnet for mating (f.eks. «blødning») for bruk i sentralsmøreanlegg. Hvis du har flere spørsmål om smøremidler kan du ta kontakt med SKF.

Du kan anmode en oversikt over smøremidler som er kontrollert av SKF.

Det skal kun benyttes smøremidler som er godkjent for produktet. Smøremidler som ikke er egnet kan føre til svikt av produktet.



Smøremidler må ikke blandes. Dette kan ha uforutsigbare virkninger på matingen og dermed funksjonsevnen til sentralsmøreanlegget.



Ved håndtering med smøremidler må en følge de relevante sikkerhetsdatabladene og, hvis tilstede, farebetegnelsen på pakningen.



På grunn av mangfoldet av mulige tilsetningsstoffer kan det hende, at enkelte smøremidler, som i henhold til produsentens datablader oppfyller kravene, i praksis ikke egner seg for bruk i sentralsmøreanlegg (f.eks. inkompatibilitet mellom syntetiske smøremidler og materialer). For å unngå dette, skal det alltid brukes smøremidler som er kontrollert av SKF.

2.6 Anbefalt temperaturområde for SKF-smøremidler

Tillatte SKF-smøremidler TLMP-serie	Temperatur	
	Minimalt	Maksimalt
LGHB 2	0 °C	70 °C
LGGB 2	-25 °C	50 °C
LGMT 2	-10 °C	40 °C
LGWA 2	-10 °C	50 °C
LGWM 1	-10 °C	25 °C
LGWM 2	-25 °C	70 °C
LGEV 2	10 °C	70 °C
LGHP 2	-10 °C	70 °C
LGEP 2	-10 °C	30 °C
LGEM 2	-10 °C	50 °C
LGFP 2	-10 °C	70 °C
LGFQ 2	-10 °C	70 °C

3. Oversikt / funksjonsbeskrivelse

1 Beholder

Smøremiddelet oppbevares i beholderen.

2 Påfyllingsnippel

Påfyllingsnippelen brukes til påfylling av beholderen med smøremiddel.

3 Folietastatur

Til visning av drifts- og feilmeldinger og for endring av parametere (programmering) ved pumper med styring.

4 Pumpehus

Inneholder motoren og styrekortet samt tilkoblingsmuligheter (plugg).

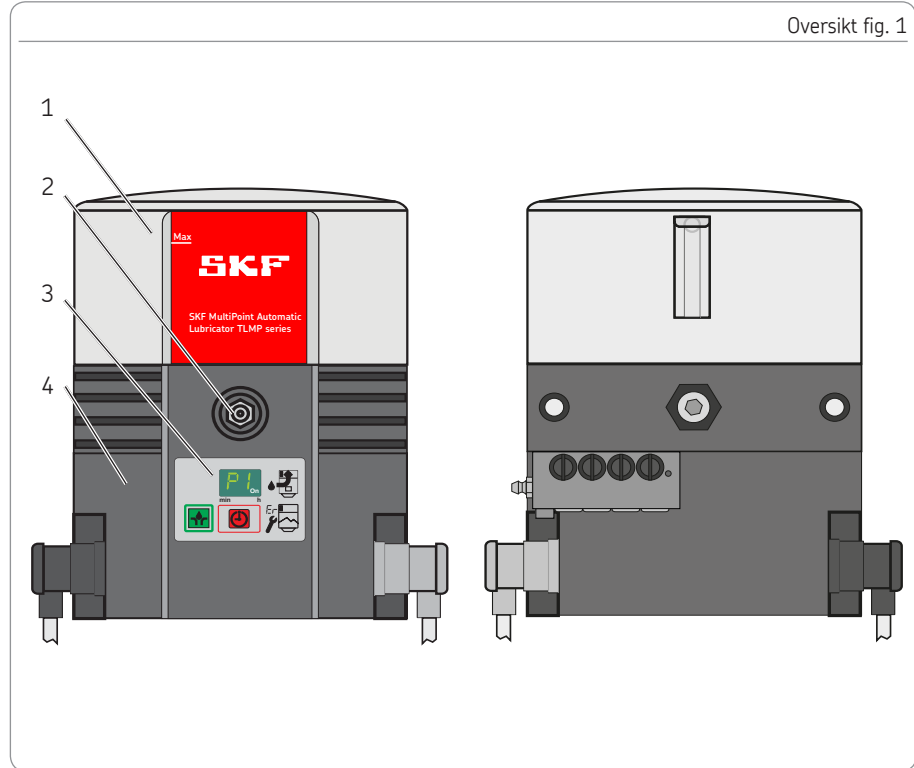

5 Spenningsforsyning

Brukes til tilkobling av pumpen på en ekstern spenningsforsyning.

6 Signalledning

Brukes til tilkobling av pumpen på en ekstern styre- eller signalinnretning.

7 Fordeler

Brukes for fordeling og dosering av smøremiddelet samt utkobling av pumpen etter at de innstilte arbeidssyklusene er nådd ved hjelp av kontrollstift og nærhetsbryter.

8 Beholderlufting

Brukes til lufting av beholderen ved påfylling med smøremiddel eller for lufting av beholderen under drift.

13 Nød-smørenippel

Brukes til forsyning av de tilkoblede smørepunktene med smøremiddel, f.eks. ved defekt av pumpen.

Oversikt fig. 2

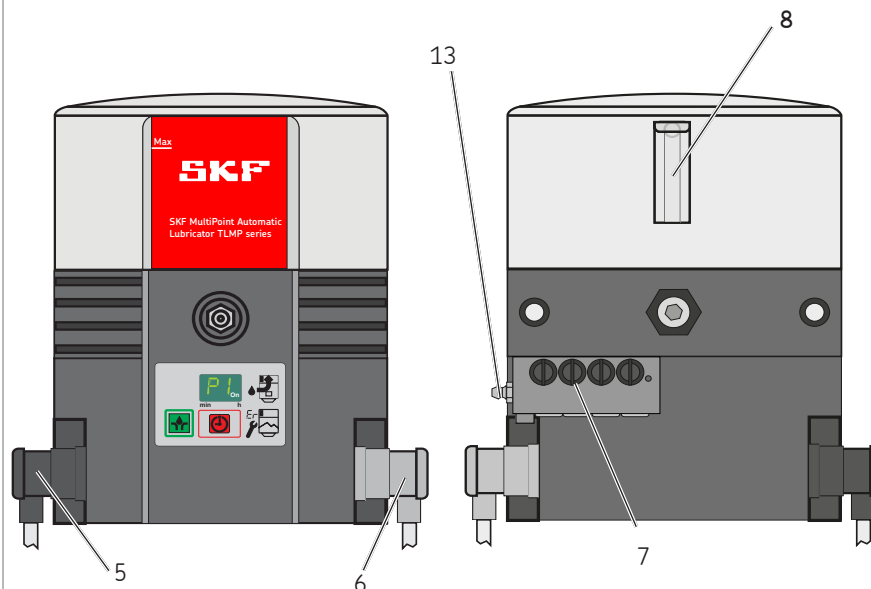

3.1 Endring av transportmengden til SSV-fordelere

Per slag og utløp mates ca. 0,2 ccm smøremiddel. Ved å lukke alle utløp som ikke brukes med låseskruer (7.2) økes transportmengden på neste åpne utløp som ligger under på samme side, med smøremiddelmengden til de lukkede utløpene som ligger over. Det maksimale antallet interne utløp som kan legges sammen er 4 ved TLMP 1008 og 9 ved TLMP 1018.

Still inn transportmengden på SSV-fordeleren fig. 3

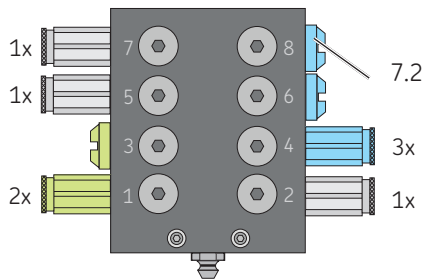

3.2 Tilbakeføring av smøremiddel som ikke brukes til pumpen

Tilbakeføringen skjer internt:

For rette utløp

- Gjennom lukking av utløp 2

For urette utløp

- Gjennom lukking av utløp 2 og 1

Tilkoblingen av smøremiddeltilførselsledninger skjer herved på utløpene med høyest nummerering. Utløpene med høyest nummerering brukes for tilbakeføring.

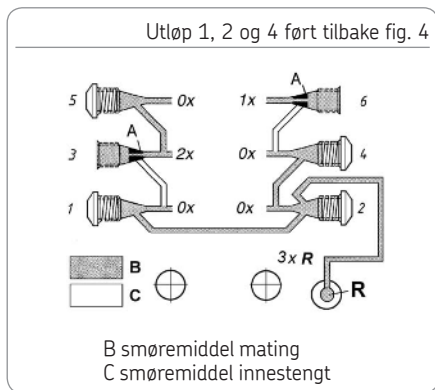

3.3 Folietastatur

Folietastaturet (3) med display har følgende funksjoner:

- Visning av driftstilstander, feilkoder
- Utløsning av en tilleggsmøring
- Visning og endring av parametere (programmering)

Alle funksjoner – utenom visning av feilmeldinger – er kun tilgjengelig i løpet av pausetiden til pumpen.

Innstillingene til pumpen gjøres via den grønne innstillingstasten (3.3) og den røde skift-tasten (3.2) og vises på displayet (3.1).

Folietastatur med display fig. 5

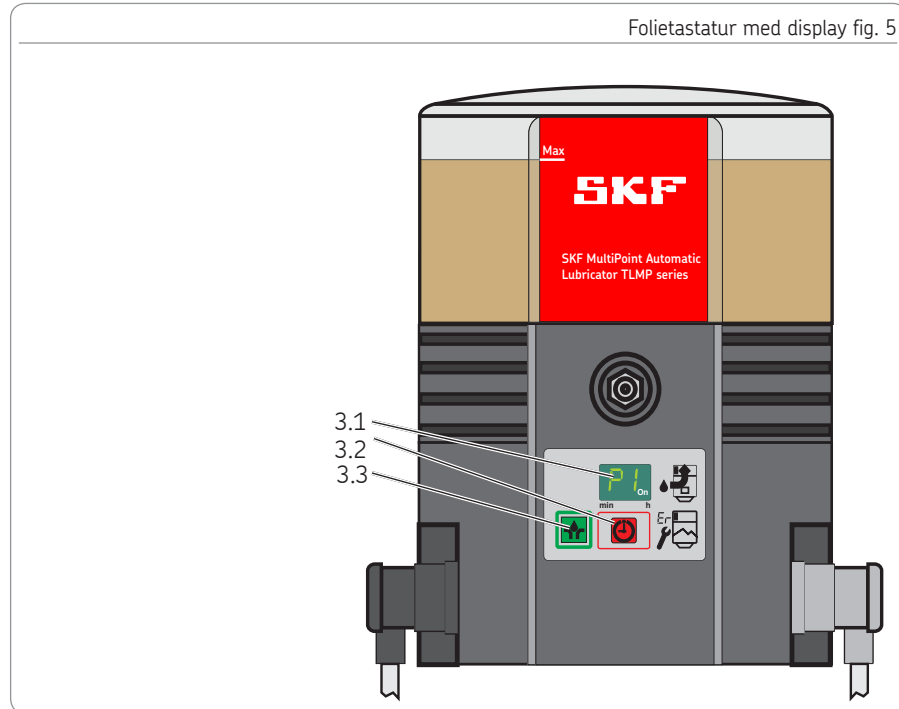

3.4 Visninger i visningsmodusen

**Driftsklar**

Pumpen befinner seg i pausetiden. Det foreligger ingen feilmeldinger.

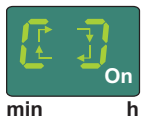
**Pumpen går**

Pumpen arbeider. Det foreligger ingen feilmeldinger.

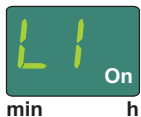
**Før-tommelding**

Pumpen arbeider. Lite smøremiddel igjen. Visningen veksler med visningen «Pumpe går».

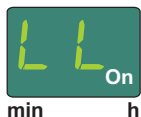
**Tommelding**

Smøremiddel mangler. Pumpen avslutter den aktuelle smøresyklusen. Pumpen kan først igjen startes etter påfylling av beholderen.

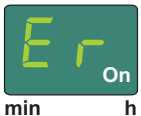
**Feilmelding Er**

Det har oppstått en uspesifisert feil.

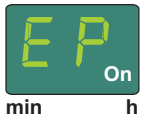
**Feilmelding EP**

Det har oppstått en feil på folietastaturet eller displayet.

3.5 Visninger i programmeringsmodusen

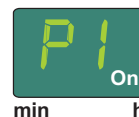
**Programmeringstrinn P1**

I dette programmeringstrinnet stiller en inn timeverdien til pausetiden..

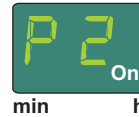
**Programmeringstrinn P2**

I dette programmeringstrinnet stiller en inn minuttverdien til pausetiden.

**Programmeringstrinn P3**

I dette programmeringstrinnet stiller en inn antall fordelersykluser per arbeidssyklus.

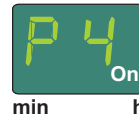
**Programmeringstrinn P4**

I dette programmeringstrinnet stiller en inn type audiosignal.
nc = normally closed (lukker)
no = normally open (åpner)

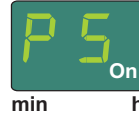
**Programmeringstrinn P5**

I dette programmeringstrinnet stiller en inn, om det skilles mellom en feil- eller tommelding.

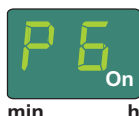
**Programmeringstrinn P6**

I dette programmeringstrinnet stiller en inn, hvordan pumpen starter etter innkobling.
SP = Start med pausetid
SO = Start med smøretid

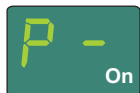

min h

Slutt på programmeringen
Programmeringen er avsluttet. For å overta de innstilte verdiene må programmeringen kvitteres med den grønne tasten 3.3 (se fig.13) i løpet av 30 sekunder.



min h

Åpner
Utgangssignal er innstilt som åpner (normally open). Programmeringstrinn P4



min h

Lukker
Utgangssignal er innstilt som lukker (normally closed). Programmeringstrinn P4



min h

Feil - tommelding signal
Ikke noe skille mellom feil og tommelding signal. Programmeringstrinn P5

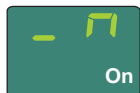

min h

Utgangssignal programmert som lukker
Tommelding midlertidig funksjonsfeil kontinuerlig signal (ON). Programmeringstrinn P5



min h

Utgangssignal programmert som åpner
Tommelding midlertidig funksjonsfeil kontinuerlig signal (OFF). Programmeringstrinn P5



min h

Startfase SP
Etter innkobling begynner pumpen med pause-tiden. Programmeringstrinn P6



min h

Startfase SO
Etter innkobling begynner pumpen med smøre-tiden. Programmeringstrinn P6



min h

Resterende pausetid
Består av 3 påfølgende displayvisninger, som skifter i 2-sekunders intervall.
Displayvisning 1



min h

Displayvisning 2
viser den resterende pausetiden i timer.



min h

Displayvisning 3
viser den resterende pausetiden i minutter.

Eksempel: 0110. Resterende pausetid
1 time og 10 minutter.

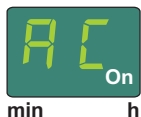

AC
Viser antall automatisk utløste arbeidssykluser. Telleverdi 0-9999 (gjennomgående). Visningen består av 3 påfølgende displayvisninger, som skifter i 2-sekunders intervall.
Displayvisning 1

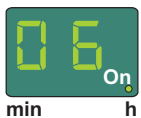

Displayvisning 2
viser verdier i tusentall og hundretall.

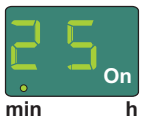

Displayvisning 3
viser verdier i tiere og enere.

Eksempel: 0625 = 625 automatisk utløste arbeidssykluser.

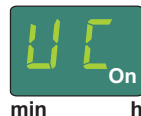

UC
Viser antall manuelt utløste tilleggsmøringer. Telleverdi 0-9999 (gjennomgående). Visningen består av 3 påfølgende displayvisninger, som skifter i 2-sekunders intervall.
Displayvisning 1



Displayvisning 2
viser verdier i tusentall og hundretall.

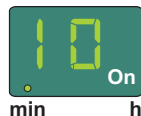

Displayvisning 3
viser verdier i tiere og enere.

Eksempel: 0110 = 110 manuelt utløste tilleggsmøringer.

4. Tekniske data

4.1 Generelle tekniske data

Pumpevariant	24 V DC	120 VAC 60 Hz	230 VAC 50 Hz
Tillatt driftstemperatur	-25 °C til 70 °C		
Driftstrykk	maks. 120 bar		
Monteringsposisjon	vertikalt (maks. avvikt ± 5 °)		
Smørepunkt	maks. 18		
Lydtrykknivå	< 70 dB (A)		
Beholderstørrelse	1 liter		
Påfylling	via konisk smørenippel R 1/4		
Vekt av den tomme pumpen	ca. 6 kg		
Smøremidler ²⁾	Smørefett NLGI II og NLGI III ¹⁾		
Transporteffekt pumpeelement ²⁾	ca. 0,2 ccm (per slag)	ca. 1,0 ccm (per minutt)	
Transporteffekt fordeler	ca. 0,2 ccm (per syklus)		
Maksimal løpetid til pumpen	30 minutter		

¹⁾ Smørefett av klasse NLGI III kan kun mates under bestemte bruksforhold. Derfor må det først avklares med SKF om det er egnet for mating.

²⁾ Følg henvisningene i kapitlene 4.6. og 4.7.

	Temperatur [°C]	-25 °C	-20 °C	+25 °C
024 V DC	Turtall [rpm]	5,3-6,0	6,2-7,3	7,3-8,3
120 VAC	Turtall [rpm]	5,9-6,9	8,3	8,5-9,0
230 VAC	Turtall [rpm]	2,5-5, 6	6,5-6,8	6,9-7,1

De angitte turtallene er avhengig av mottrykk og temperatur. Generelt gjelder: Jo høyere mottrykk og jo lavere temperatur, dess mindre er turtallet.

4.2 Elektronikk

Pumpevariant	24 V DC	120 VAC 60 Hz	230 VAC 50 Hz
Spenningsforsyning med firkantplugg (venstre)	Ja	Ja	Ja
Toleranse inngangsspenning	-20 / +30 %	± 10 %	± 10 %
Strømforbruk (maksimalt)	≤ 1 A	≤ 1 A	≤ 0,5 A
Beskyttelsesklasser	PELV		
Innganger	Polaritetsbeskyttet, kortslutningsbeskyttet, potensialkoblet		
Feilmeldingssignaler med firkantplugg (høyre)	Ja	Ja	Ja
Nødvendig med verne- og skilleanordning for frikobling	Ja	Ja	Ja
Koblingsspenning	48 VAC / DC	48 VAC / DC	48 VAC / DC
IP-beskyttelsesklasse bajonettplugg	65	65	65
Feilrelé AC for tommelding og feilmeldinger	230 VAC	230 VAC	230 VAC
Koblingsstrøm maksimalt	5 A	5 A	5 A
Feilrelé DC for tommelding og feilmeldinger	24 V DC	24 V DC	24 V DC
Koblingsstrøm maksimalt	5 A	5 A	5 A
Restripped (DIN 41755)	± 5 %	± 5 %	± 5 %
# IP 67 kun ved firkantplugg med forhåndsmontert kabel			

4.3 Fabrikkinstillinger til pumper

Programmeringstrinn / verdi	Fabrikkinstilling	Innstillingsområde
P1 Pausetid i timer	6 timer	0-59 timer
P2 Pausetid i minutter	0 minutter	0-59 minutter
P3 Fordelersykluser per arbeidssyklus	1 syklus	V DC pumper 1-5 sykluser VAC pumper 1-3 sykluser#
P4 Signalutgang feilrelé	no	no (lukker)/ nc (åpner)
P5 Differensiering tom- og feilmelding	--	-- (ingen differensiering) -U (utgangssignal som åpner) -Π (utgangssignal som lukker)
P 6 Startfase	SP	[SP] pumpe begynner med pausetid [SO] pumpe begynner med smøretid
Løpetid (maksimalt)	30 minutter	Kan ikke endres
Maksimal pausetid som kan innstilles = 59 timer 59 minutter Minimal pausetid som kan innstilles V DC-pumpe = 4 minutter Minimal pausetid som kan innstilles VAC-pumpe = 20 minutter # For å unngå feil på pumpen grunnet overskridelse av den maksimale løpetiden, må ved VAC-variantene følgende verdier overholdes: maksimalt 3 sykluser		

4.4 Tiltrekkingsmomenter

Tiltrekkingsmomentene som er angitt påfølgende må overholdes ved montering eller reparasjon av pumpen.

Pumpe med fundament, maskin eller kjøretøy 18 Nm ± 1 Nm

Fordeler med TLMP-pumpe 9 Nm ± 1 Nm

Pumpeelement med pumpehus 25 Nm ± 2 Nm

Utløpskobling på fordeleren

Kan skrues 17 Nm ± 1 Nm

Kan plugges 12 Nm ± 1 Nm

Kontrollstiftkobling 18 Nm ± 1 Nm

Låseskrue (utløp) 15 Nm ± 1 Nm

Låseskrue (stempel) 18 Nm ± 1 Nm

Unionmutter på utløpskobling

Plastrør 10 Nm ± 1 Nm

Stålrør 11 Nm ± 1 Nm

Lokk pumpehus 1,6 Nm + 0,8 Nm

Beholder med pumpehus 7 Nm ± 1 Nm

4.5 Nødvendige smøremiddelkonsistens i tilfelle av en midlertidig tommelding

For korrekt funksjon av den midlertidige tommeldingen må følgende smøremiddelkonsistens overholdes.

NLGI-klasse:	Temperatur	NLGI-klasse:	Temperatur
0,5	≤ + 20 °C	1,5	≤ + 50 °C
1,0	≤ + 40 °C	2,0	≤ + 70 °C

* Maksimalt tillatt pumpedriftstemperatur



For smørefett av NLGI klasse ≤ 0 er den midlertidige tommeldingen ikke egnet.

4.6 Brukbart beholdervolum

Det brukbare beholdervolumet er hovedsakelig avhengig av konsistensen (NLGI-klasse) og brukstemperaturen til det anvendte smøremiddelet. Ved høy konsistens og lav temperatur setter seg i regel mer smøremiddel fast på de innvendige overflatene til beholderen / pumpen og er dermed ikke lenger tilgjengelig som smøremiddel som kan mates.

Brukbart beholdervolum
1-liter-beholder med tommelding (XL)

Smøremidler med forholdsvis høy konsistens ⁴⁾ ca. 0,5 til 0,8 liter

Smøremidler med forholdsvis lav konsistens ⁵⁾ ca. 0,6 til 0,9 liter

⁴⁾ Smøremiddelkonsistens av NLGI-2-smøremidler ved + 20 °C frem til maksimalt tillatt smøremiddelkonsistens.

⁵⁾ Smøremiddelkonsistens av NLGI-000 smøremidler ved + 70 °C frem til Smøremiddelkonsistens av NLGI-1,5-smøremidler ved + 20 °C.

4.7 Smøremiddelbehov for første påfylling av en tom pumpe

For påfylling av en pumpe som leveres tom frem til MAKS-markeringen til beholderen er det nødvendig med påfølgende mengder smøremiddel.

Beholderstørrelse	Mengde	Ved bruk av smøremidler med forholdsvis lav konsistens i pumper, som utsettes for sterke vibrasjoner eller tippebevegelser (f.eks. byggemaskiner, landbruksmaskiner), skal det overholdes en avstand på ca. 25 mm under MAKS-markeringen til beholderen. Dette hindrer at det trenger inn smøremiddel i beholderluftingen. Denne verdien må økes ved veldig sterke vibrasjoner og kan reduseres ved mindre vibrasjoner. En endring av påfyllingshøyden på 10 mm tilsvarer en volumendring på ca. 0,2 liter.
1 liter	1,75 liter ± 0,15	

5. Leveranse, returnering og lagring

5.1 Levering

Etter mottak av forsendelsen må den kontrolleres for eventuelle skader og ved hjelp av fraktdokumentene for fullstendighet. Transportskader må omgående meldes til speditøren.

Emballasjematerialet skal oppbevares frem til eventuelle uoverensstemmelser er avklart. Ved intern transport må det sørges for sikker håndtering.

5.2 Tilbakesending

Før tilbakesending må alle deler rengjøres og pakkes inn forskriftsmessig (dvs. med hensyn til forskriftene til mottakerlandet).

Produktet må beskyttes mot mekaniske innvirkninger, f.eks. støt. Det finnes ingen begrensninger for transport til lands, luften eller havet.

Tilbakesendinger skal kjennetegnes på følgende måte på emballasjen.



5.3 Lagring



Før bruk må produktene kontrolleres for eventuelle skader under lagringen. Dette gjelder spesielt for deler av plast og gummi (sprøhet) og for komponenter som er fylt med smøremiddel (elding).

For SKF-produkter gjelder følgende betingelser for lagring:

- Det tillatte lagertemperaturområdet tilsvarer driftstemperaturområdet (se tekniske data)
- Tørr, støv- og vibrasjonsfritt i lukkede bygninger
- Ingen korrosive, aggressive materialer på lagringsstedet (f.eks. UV-stråler, ozon)
- Beskyttet mot skadeinsekter og dyr
- I original-produktemballasjen
- Avskjermet fra varme- og kuldekilder i nærheten

- Ved høye temperatursvingninger eller høy luftfuktighet må det gjennomføres egnede tiltak (f.eks. oppvarming), for å hindre dannelse av kondensvann.

6. Montering

6.1 Generelt

Produktene som er nevnt i bruksanvisningen skal kun monteres, betjenes, vedlikeholdes og repareres av kvalifisert fagpersonell.

Kvalifisert fagpersonell er personer, som av eieren av sluttproduktet, der det beskrevne produktet skal monteres, er blitt opplært, har fått dette i oppdrag og er blitt instruert. Disse personene er på grunn av dere utdanning, erfaring og undervisning kjent med gjeldende standarder, bestemmelser, ulykkesforebyggende forskrifter og driftsforhold. De er berettiget, til å utføre de enkelte nødvendige arbeidene og kan derved registrere og unngå eventuelle farer.

Før montering av produktet må emballasjematerialet og eventuelle transportsikringer fjernes.

Emballasjematerialet skal oppbevares frem til eventuelle uoverensstemmelser er avklart.

HENVISNING



Ta hensyn til tekniske data (se kapittel 4).

6.2 Påbyggingsdel

Produktet skal monteres beskyttet mot fuktighet og vibrasjoner og være lett tilgjengelig, slik at alle andre installasjoner kan utføres uten problemer. Angivelsene for den maksimalt tillatte omgivelsestemperaturen finner du i de tekniske dataene.

Ved montering og spesielt ved boring må en være oppmerksom på følgende:

- Andre aggregater må ikke skades av monteringen.
- Produktet må ikke monteres i virkningsområdet til bevegelige deler.
- Produktet må monteres med tilstrekkelig stor avstand til varme- og kuldekilder.
- Sikkerhetsavstander samt lovbestemte forskrifter for montering og ulykkesforebygging må overholdes.

		FORSIKTIG
<p>Elektrisk støt Før alle arbeider på elektriske deler må pumpen frakobles strømmettet. Tilkoblingen av 24 V DC pumpen skal kun skje via et sikkert galvanisk skille (PELV).</p>		

6.3 Minimum installasjonsmål

For å garantere tilstrekkelig plass for vedlikeholdsarbeider eller plass for eventuell demontering av produktet, skal det i hver retning i tillegg til de angitte målene planlegges plass på minst 50 mm.

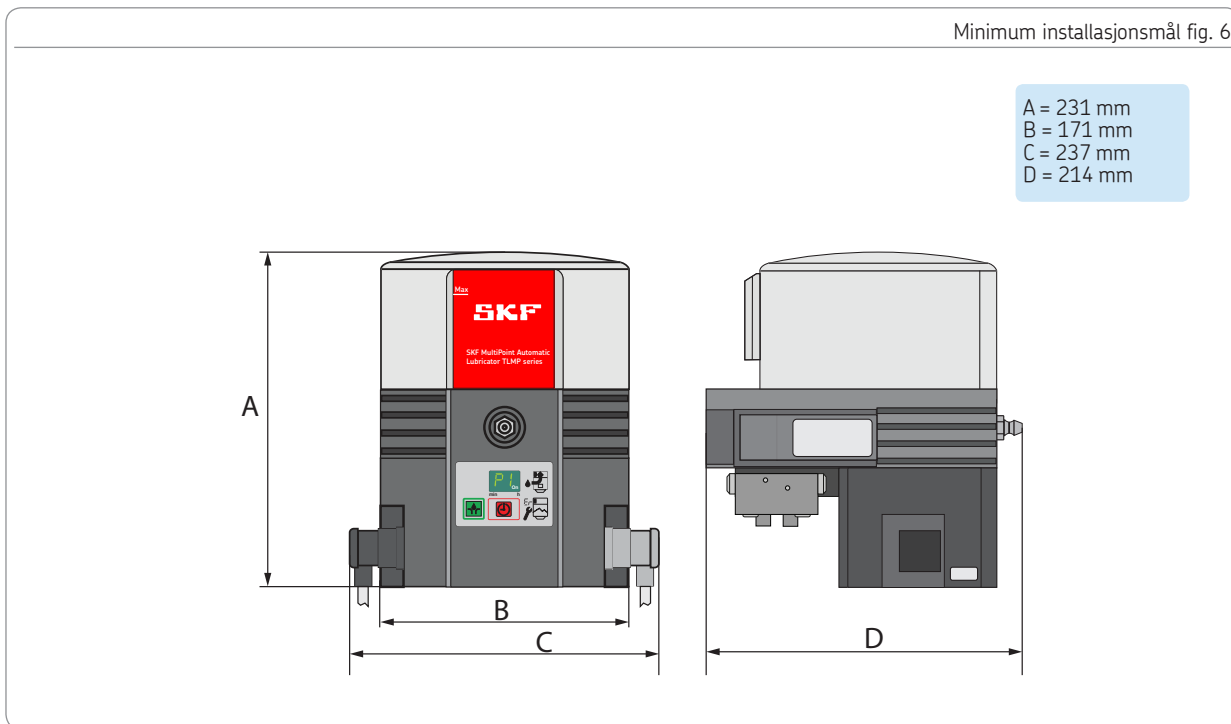

6.4 Tilkoblingsmål

Pumpen festes på de to monteringsshellene.
Fastgjøringen gjøres med festematerialene som er inkludert i leveringsomfanget.

2 x M8 skrue

2 x M8 mutter (selvlåsende)

2 x sluttskive

Tiltrekkingsmoment = 18 Nm

Tilkoblingsmål fig. 7

Tilkoblingsmål

E = Hullavstand 146 mm

F = Høyde 110 mm

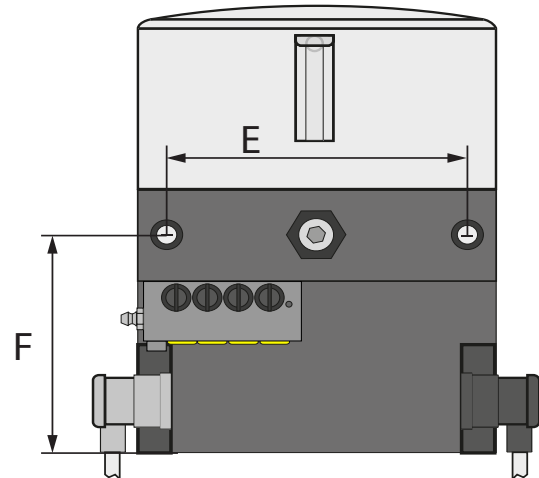

6.5 Elektrisk tilkobling

Den elektriske tilkoblingen må gjøres slik, at det ikke overføres trekkrefter på produktet (spenningsfri tilkobling). For elektrisk tilkobling går du frem på følgende måte:

Firkantplugg

- Konfigurerer firkantplugg uten kabel med egnet kabel. Tilkobling av kabelen se ledningsdiagram på firkantpluggen eller tilsvarende ledningsdiagram i denne bruksanvisningen (se kapittel 12).
- Fjern beskyttelseshettene på de elektriske tilkoblingene til pumpen.
- Sett pluggen med tetning på tilkoblinger og fest dem med skruen.

HENVISNING

Ta hensyn til elektrisk merkedata (se kapittel 4).

6.6 Første påfylling av pumper

For første påfylling går du frem på følgende måte:

- Plasser en beholder for oppsamling av smøremiddel som renner ut under pumpen.
- Skru de gule transportlåsene (7.1) ut av utløpene til fordeleren.
- Utløp til fordeleren som ikke brukes må lukkes igjen med låseskruer.
- Sett fyllekoblingen til fettpressen eller matepumpen på påfyllingsnippelen (2).
- Fyll beholderen opp til MAKS-mærkingen (fig. 19) med smøremiddel. Hertil må en følge henvisningene i kapittel 4.8.
- Trykk tasten (3.1) for å la pumpen gå helt til det på de åpne utløpene til fordeleren kommer ut smøremiddel.
- Slå av pumpen.
- Monter forhåndsfylte smøremiddelløpninger på de åpne utløpene til fordeleren og forbind dem så med smørepunktene.

- Fjern beholderen for oppsamling av smøremiddelet og kasser smøremiddel som har rent ut miljøvennlig.

Pumpen er nå driftsklar med fabrikkinnstillingene eller kan tilpasses ved å endre parametrene (programmering).

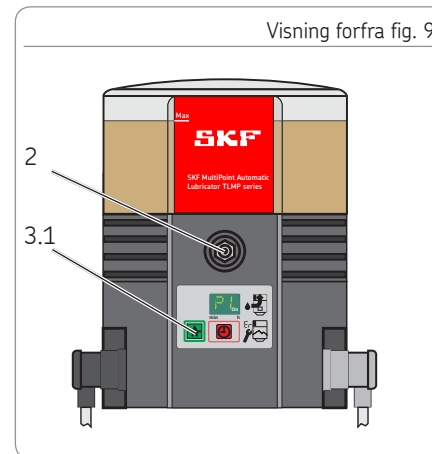
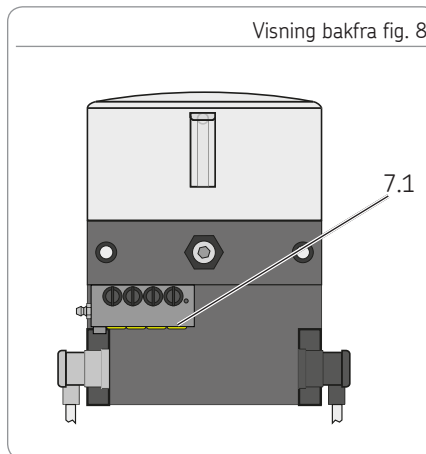

6.7 Programmering

For programmering av TLMP 1008 pumper må en gå frem tilsvarende følgende programmeringsskjema.

Trykk tasten 3.2 og tasten 3.3 samtidig i ca. 4 sekunder, for å komme til første programmeringsstrinn P1. Etter at de slippes vises den innstilte verdien. Endre verdien til programmeringsstrinnet ved å trykke tast 3.3. Overta den endrede verdien ved å trykke tasten 3.2 i løpet av 30 sekunder, ellers går den tapt.

Programmeringen fortsettes med neste programmeringsstrinn P2. Etter kvittering av det siste programmeringsstrinnet P6 er programmeringen fullført.

Programmeringstrinn

P1 Innstilling av pausetid i timer

P2 Innstilling av pausetid i minutter

P3 Innstilling av fordelersykluser

P4 Innstilling av utgangssignalet på

overvåkingsreleet

P5 Innstilling av skille mellom feil og tom-melding signal.

P6 Innstilling av startfasen

A = Programmeringsstrinn

B = Mulig verdi

C = Endre verdien ved å trykke tasten

D = Mulig ny verdi

E = Overta den endrede verdien ved å trykke tasten 3.2 i løpet av 30 sekunder og fortsett med neste programmeringsstrinn.

Overtagelse / slutt på programmeringen ved å trykke tasten 3.3 etter det siste programmeringsstrinnet.

Informasjon om programmeringen

Innstillinger kan kun gjøres i en retning (+)
Fort fremover ved å kontinuerlig trykke tasten 3.3.

Programmeringsskjema fig. 10

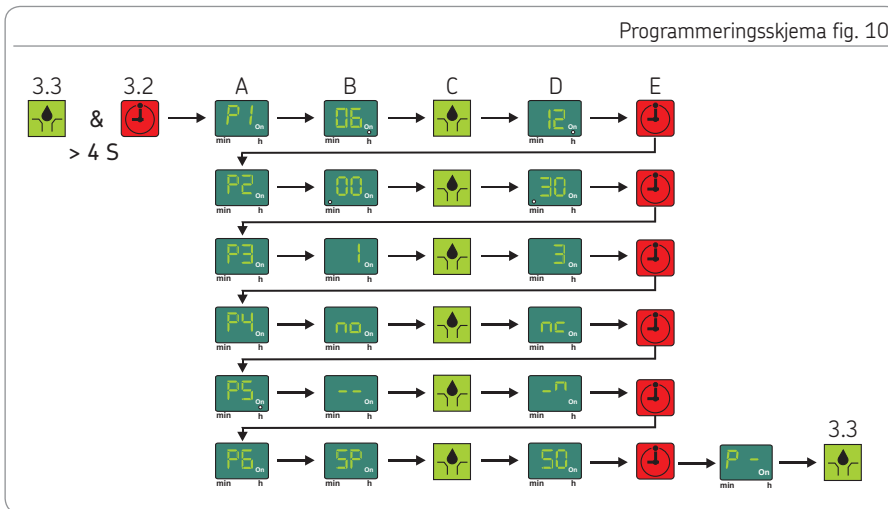

7. Igangsetting

7.1 Generelt

Igangsetting av den fullstendige og riktig monterte TLMP-pumpen gjøres via maskinkontakten eller kjørebryteren. Hvis det etter innkobling vises «EP», «Er» i displayet, foreligger en feil.

HENVISNING

Hvis forsyningsspenningen avbrytes i løpet av ett minutt etter innkobling, begynner pausetiden på nytt etter gjentatt innkobling. Hvis forsyningsspenningen avbrytes i løpet av ett minutt etter innkobling, fortsetter pausetiden å gå igjen etter gjeninnkobling på samme sted, der den ble avbrutt.

7.2 Aktivere tilleggssmøring

For å aktivere en tilleggssmøring, går du frem på følgende måte:

- Trykk tasten 3.3 i minst 2 sekunder.
- Pumpen begynner å arbeide. Samtidig tilbakestilles pausetiden som allerede er utløpt.
- I displayet vises symbolet «Pumpe går».

HENVISNING

Lengden til tilleggssmøringen tilsvarer det innstilte antallet med fordelersykluser per arbeidssyklus.

Aktivere tilleggssmøring fig. 11

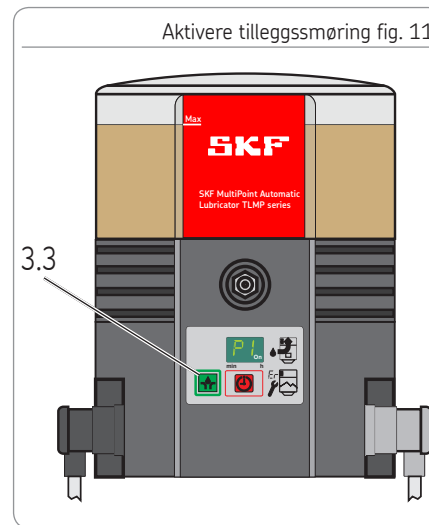

8. Drift, driftsstans og kassering

8.1 Generelt

Etter korrekt elektrisk tilkobling og påfylling med smøremiddel er pumpen driftsklar. Igangsetting eller driftsstans gjøres ved å slå på eller av den overordnede maskinen eller kjøretøyet.

OBS

Skader på pumpen

Ved påfylling må du sørge for at det ikke kommer smuss inn i beholderen.

Overfylling av beholderen

Ta hensyn til utvidelsen av smøremiddelet ved temperaturøkning.

8.2 Påfylling av beholderen under drift

Påfylling via påfyllingsnippel

- Koble til påfyllingskoblingen på påfyllingsnippelen (5) og fyll beholderen til like under MAKS-markeringen. Hertil må en følge henvisningene i kapittel 4.8.

8.3 Midlertidig driftsstans

En midlertidig driftsstans gjøres ved å koble fra strømforsyningen.

8.4 Driftsstans og kassering

For endelig driftsstans må en følge de lovbestemte forskriftene for kassering. Mot erstatning av eventuelle kostnader kan produktet også hentes av produsenten for kassering. Det er mulig å resirkulere komponentene.

Kassering fig. 12



9. Vedlikehold, rengjøring og reparasjon

9.1 Generelt

Det overtas intet ansvar for skader som oppstår grunnet feil vedlikehold, reparasjon eller rengjøring.

9.2 Vedlikehold

- Det finnes små deler som må vedlikeholdes av kunden.

9.3 Rengjøring

- Grundig rengjøring av alle eksterne overflater. Ikke bruk aggressive rengjøringsmidler. En innvendig rengjøring er kun nødvendig ved utilsiktet bruk av forurensete smøremidler.

9.4 Utskifting folietastatur

For skifte av folietastaturet går du frem på følgende måte:

- Koble pumpen fra strømmettet. Løsne skruforbindelsen (5.1) på pluggen (A1) og trekk av pluggen.
- Skru av lokket til pumpehuset på de fire skruene (11) og fjern det forsiktig nedenfra.

- Løft styrekortet (10) forsiktig nedenfra og oppover ut av holderen i lokket, til den blå pluggen (10.1) til styrekortet er lett tilgjengelig.
 - Trekk den blå pluggen av fra styrekortet.
 - Folietastaturet som er limt på må løsnes forsiktig fra huset og fjernes samme med tilkoblingskabelen.
 - Før tilkoblingskabelen til det nye folietastaturet forfra gjennom åpningen for folietastaturet i huset og sett det på den tilsvarende tilkoblingen til styrekortet. Vær oppmerksom på korrekt orientering av pluggen.
 - Sett styrekortet forsiktig inn i holderen.
 - Lim det nye folietastaturet på huset.
 - Monter lokket til pumpehuset med fire nye mikroinnkapslede skruer (11).
- Tiltrekkingsmoment = 1,6 Nm + 0,8 Nm.**
- Monter plugg A1 wigjen, for å kobl pumpen til strømmettet.

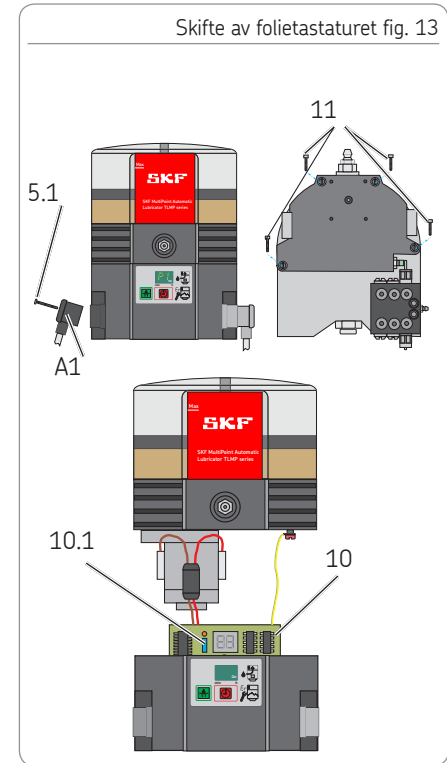

10. Feil, årsak og utbedring

Feilmeldinger		
Feilmelding på displayet	Betydning	Avhjelp
Feilmelding LI	<ul style="list-style-type: none"> ○ Før-tømmelding Det er igjen lite smøremiddel. Visningen veksler med visningen «Pumpe går». 	<ul style="list-style-type: none"> ○ Fyll beholderen
Feilmelding LL	<ul style="list-style-type: none"> ○ Tømmelding Ikke noe smøremiddel igjen. Pumpen avslutter den aktuelle smøresyklusen. Ny start kan først skje etter påfylling av beholderen. 	<ul style="list-style-type: none"> ○ Fyll beholderen
Feilmelding EP	<ul style="list-style-type: none"> ○ Feil til folietastaturet eller ○ Feil til displayet 	<ul style="list-style-type: none"> ○ Skift folietastatur ○ Skift styrekort
Feilmelding Er	<ul style="list-style-type: none"> ○ Det har oppstått en uspesifisert feil. 	<ul style="list-style-type: none"> ○ Skift ut styrekortet, evt. må hele pumpen skiftes ut
Hvis feilen ikke kan lokaliseres og utbedres på denne måten, ta kontakt med vår kundeservice.		

Mekaniske feil til pumpene

Feil	Mulig årsak / synlighet av feilen	Avhjelp
Luftlommer i smøremiddelet / smøresystemet	<ul style="list-style-type: none"> ○ Visuell kontroll for bobler i smøremiddelet 	<ul style="list-style-type: none"> ○ Luft smøremiddelet (evt. utløse tilleggssmøring flere ganger)
Beholderlufting tilstoppet	<ul style="list-style-type: none"> ○ Visuell kontroll for smøremiddel i beholderluftingen 	<ul style="list-style-type: none"> ○ Fjern smøremiddel fra beholderluftingen
Sugehullet til pumpeelementet er tilstoppet	<ul style="list-style-type: none"> ○ Etter demontering av pumpeelementet 	<ul style="list-style-type: none"> ○ Demonter og rengjør pumpeelementet
Stempel til pumpeelementet er nedslitt Tilbakeslagsventil i pumpeelementet er defekt	<ul style="list-style-type: none"> ○ For lav trykkøkning 	<ul style="list-style-type: none"> ○ Skift ut pumpeelementet
Trykkbegrensningsventil defekt Blokkering på et smørepunkt eller i SSV-fordeleren	<ul style="list-style-type: none"> ○ Smøremiddelutløp på trykkbegrensningsventilen 	<ul style="list-style-type: none"> ○ Skift ut trykkbegrensningsventilen. Kontroller smørepunktet og SSV-fordeleren og evt. fjern feilen

Hvis feilen ikke kan lokaliseres og utbedres på denne måten, ta kontakt med vår kundeservice.

Mekaniske feil til pumpene

Feil	Mulig årsak / synlighet av feilen	Avhjelp
Smøremiddelmengde på ett eller flere smørepunkt avviker fra de prosjekterte verdiene	<ul style="list-style-type: none"> ○ Pausetid eller antall fordelersykluser innstilt feil. ○ Feil sammenfatning av utløp på SSV-fordeleren 	<ul style="list-style-type: none"> ○ Kontroller innstillingen av pausetiden og fordelersykluser og evt. korrigerer ○ Kontroller sammenfatningen av utløpene og evt. korrigerer dem
Pumpen går permanent / Pumpen kobles ikke ut	<ul style="list-style-type: none"> ○ Kontrollstiften på fordeleren beveger seg innenfor koblingsavstanden til nærhetsbryteren eller kontrollstiften befinner seg ikke på midten foran nærhetsbryteren 	<ul style="list-style-type: none"> ○ Kontroller posisjonen og avstanden til kontrollstiften (avstand < 0,5 mm) og evt. korrigerer den

Hvis feilen ikke kan lokaliseres og utbedres på denne måten, ta kontakt med vår kundeservice.

Elektriske feil		
Feil	Mulig årsak / synlighet av feilen	Avhjelp
Spenningsforsyningen til pumpen er avbrutt	<ul style="list-style-type: none"> ○ Synlig - displayet til pumpen er av - feil i overordnet maskin / kjøretøyet. ○ Ekstern sikring defekt ○ Plugg (A1) til spenningsforsyningen ikke riktig festet på pumpen 	<ul style="list-style-type: none"> ○ Se dokumentasjonen til den overordnede maskinen / kjøretøyet ○ Kontroller ekstern sikring og evt. skifte ut ○ Kontroller plugg (A1) for riktig fastgjøring og evt. korrigerer den
Spenningsforsyning fra styrekortet til motoren er avbrutt	<ul style="list-style-type: none"> ○ Displayet til pumpen er av 	<ul style="list-style-type: none"> ○ Kontroller spenningsforsyningen fra styrekortet til motoren og evt. korrigerer den
Motoren starter ikke til tross for sirkulerende segmentvisning	<ul style="list-style-type: none"> ○ Motortilkobling feilaktig 	<ul style="list-style-type: none"> ○ Kontroller motortilkoblingen tilsvarende ledningsdiagrammet.
Motor defekt	<ul style="list-style-type: none"> ○ Pumpen går ikke etter utløsning av en tilleggs-smøring til tross for ekstern spenningsforsyning og styrekortet 	<ul style="list-style-type: none"> ○ Skift ut pumpe
Hvis feilen ikke kan lokaliseres og utbedres på denne måten, ta kontakt med vår kundeservice.		

11. Reservedeler

Reservedelene skal utelukkende brukes som reserve for identiske defekte deler. Modifiseringer (unntak doseringskruer) på bestående pumper er dermed ikke tillatt.

11.1 SSV-fordeler

Betegnelse	Stk.	Saksnummer
SSV-fordeler 8 K montering bak (med kontrollstift)	1	TLMP 1-D8
SSV-fordeler 18 K montering bak (med kontrollstift)	1	TLMP 1-D18

11.2 Tetningssett

Betegnelse	Stk.	Saksnummer
Tetningssett		TLMP 1-S

11.3 Skumplastfilter

Betegnelse	Stk.	Saksnummer
Skumplastfilter	1	TLMP 1-F

11.4 Rørledninger og tilkoblinger

Betegnelse	Stk.	Saksnummer
20-meter-rørledning	1	TLMP 1-T
Tilkoblingssett (20-meter-rørledning, 7 låseplugg, 8 rørboblinger, 8 smøremiddelutløp)	1	TLMP 1-TC

11.5 Folietastatur

Betegnelse	Stk.	Saksnummer
Selvlimende folietastatur	1	TLMP 1-K

11.6 Pumpeelement

Betegnelse	Stk.	Saksnummer
Pumpeelement D6	1	TLMP 1-P

11.7 Adapter M22 x 1,5

Betegnelse	Stk.	Saksnummer
Adapter M22 x 1,5	1	TLMP 1-A

Fig. 11.1



Fig. 11.2

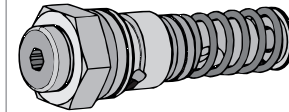
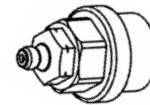

Fig. 11.3



11.8 Beholder

Betegnelse	Stk.	Saksnummer
Gjennomsiktig beholder 1 liter med tetning og etiketter	1	TLMP 1-R

11.9 Husdeksler skifte-sett

Betegnelse	Stk.	Saksnummer
Husdeksler skifte-sett	1	TLMP 1-H

En skifte-sett består av: Husdeksel inkl. membran, folietastatur, hustetning, plugg for tilførselsledning inkl. beskyttelseshette, tilsvarende antall mikroinnkapslede husskruer og de nødvendige etikettene.

Fig. 11.4



Fig. 11.5



11.10 Motorer V DC

Betegnelse	Stk.	Saksnummer
Pumpemotor 24 V DC	1	TLMP 1-M24

11.11 Motortilkoblinger V DC

Betegnelse	Stk.	Saksnummer
Motortilkobling V DC	1	TLMP 1-W

11.12 Elektriske tilkoblinger

Betegnelse	Stk.	Saksnummer
Firkantplugg stikkontakt (svart) med 10 m kabel	1	TLMP 1-S

11.13 Styrekort skifte-sett

Spenning		Lask	Stk.	Saksnummer
120	VAC	NEI	1	TLMP 1-C120
230	VAC	NEI	1	TLMP 1-C230
24	V DC	NEI	1	TLMP 1-C24

En skifte-sett består av: Styrekort, hustetning, tilsvarende antall mikroinnkapslede husskruer og serviceanvisningen for skifte av styrekortet.

Fig. 11.6

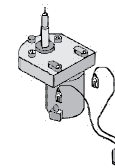
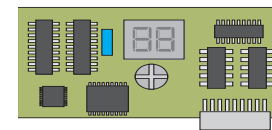

Fig. 11.7



Fig. 11.8



12. Koblingskjemær

12.1 Tegnforklaring

Kabelfarger iht. IEC 60757							
Forkortelse	Farge	Forkortelse	Farge	Forkortelse	Farge	Forkortelse	Farge
BK	Svart	GN	Grønn	WH	Hvit	PK	Rosa
BN	Brun	YE	Gul	OG	Oransje	TQ	Turkis
BU	Blå	RD	Rød	VT	Fiolett		

Komponenter			
Forkortelse	Betydning	Forkortelse	Betydning
X1	Plugg for tilkobling A1	LL	Tommelding
X2	Plugg for tilkobling A2	LLV	Tommelding med forvarsel
X6	Plugg for tilkobling tommelding	PCB	Styrekort
X9	Plugg for tilkobling ekstern SSV-fordeler	mP	Mikroprosessor
CS	Syklusbryter	mKP	Displayvisning
L	Støydempesjeld	MC	Maskinkontakt
FE	Ferittkjerne	IS	Kjørebryter / tenning
PE	Jordleder	M	Motor
F1 F2	Ekstern sikring		

12.2 Ledertilordning til tilkoblingsplugger

Ledertilordning tilkobling A1 / X1			
Pin 1	Pin 2	Pin 3	PE
Y	Y	Y	Y
RD	BN	BK	GN/YE

Firkantplugg
EN 175301-803/DIN 43650/A

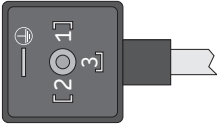

The diagram shows a square connector plug with three pins. Pin 1 is the top pin, Pin 2 is the middle pin, and Pin 3 is the bottom pin. A ground symbol is located to the left of the pins. The plug is shown in a perspective view with a grey cable extending from the back.

12.3 Koblingskjema 24 V DC, med firkantplugg

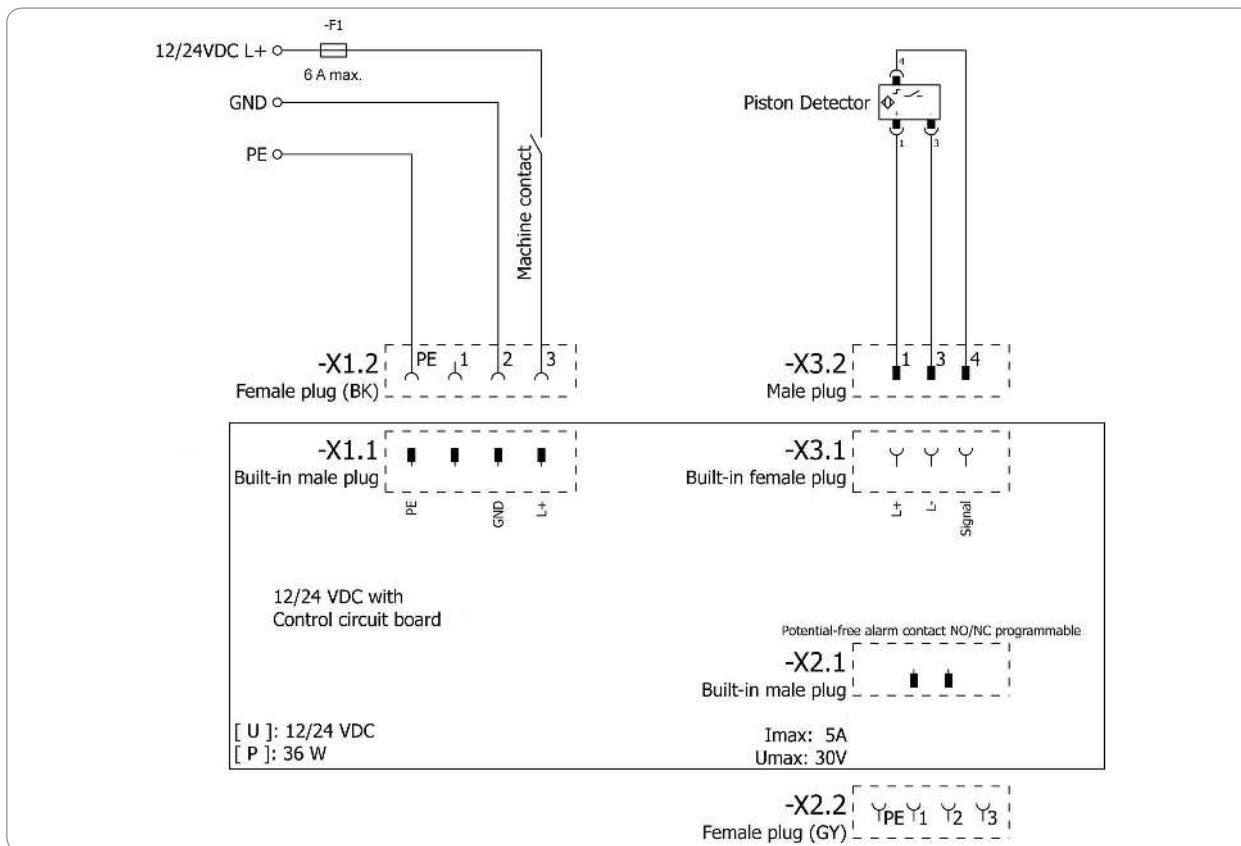

12.4 Koblingskjema 120 V DC, med firkantplugg

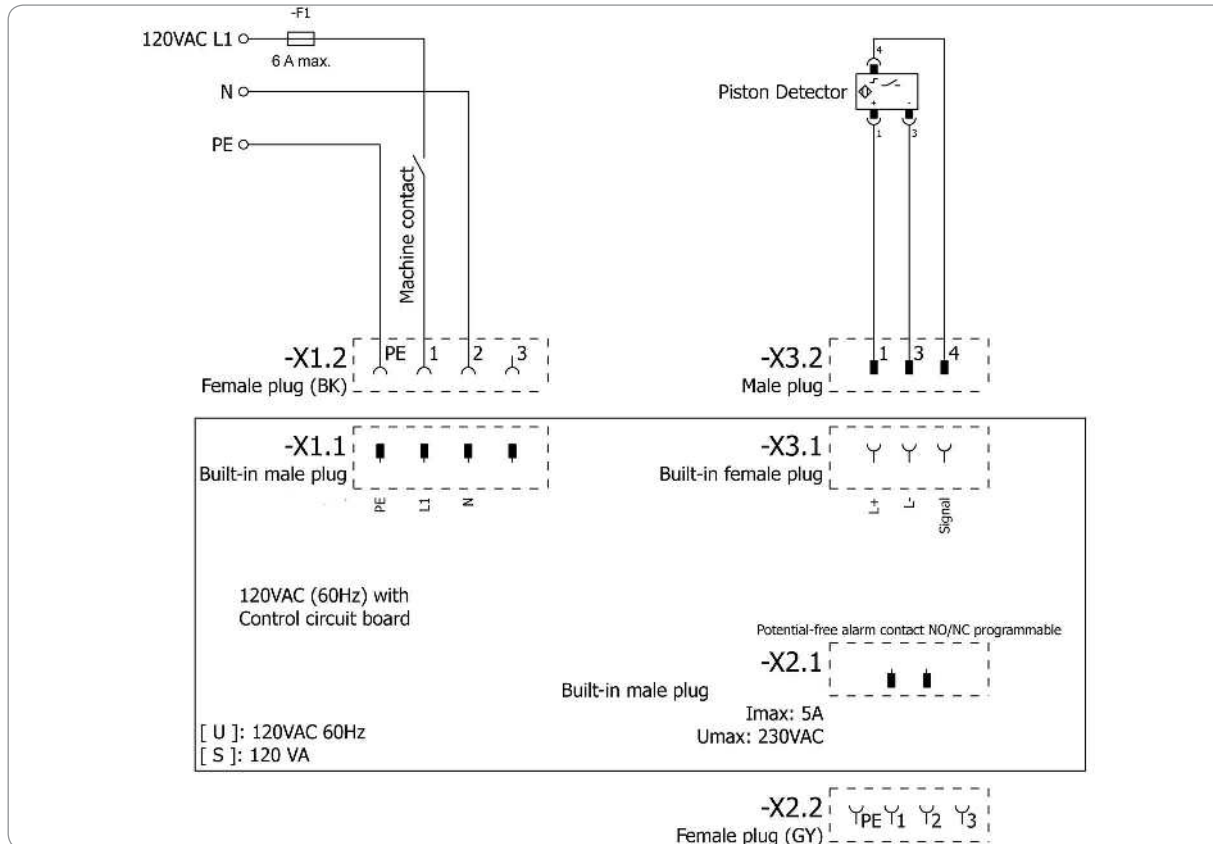

12.5 Koblingskjema 230 V DC, med firkantplugg

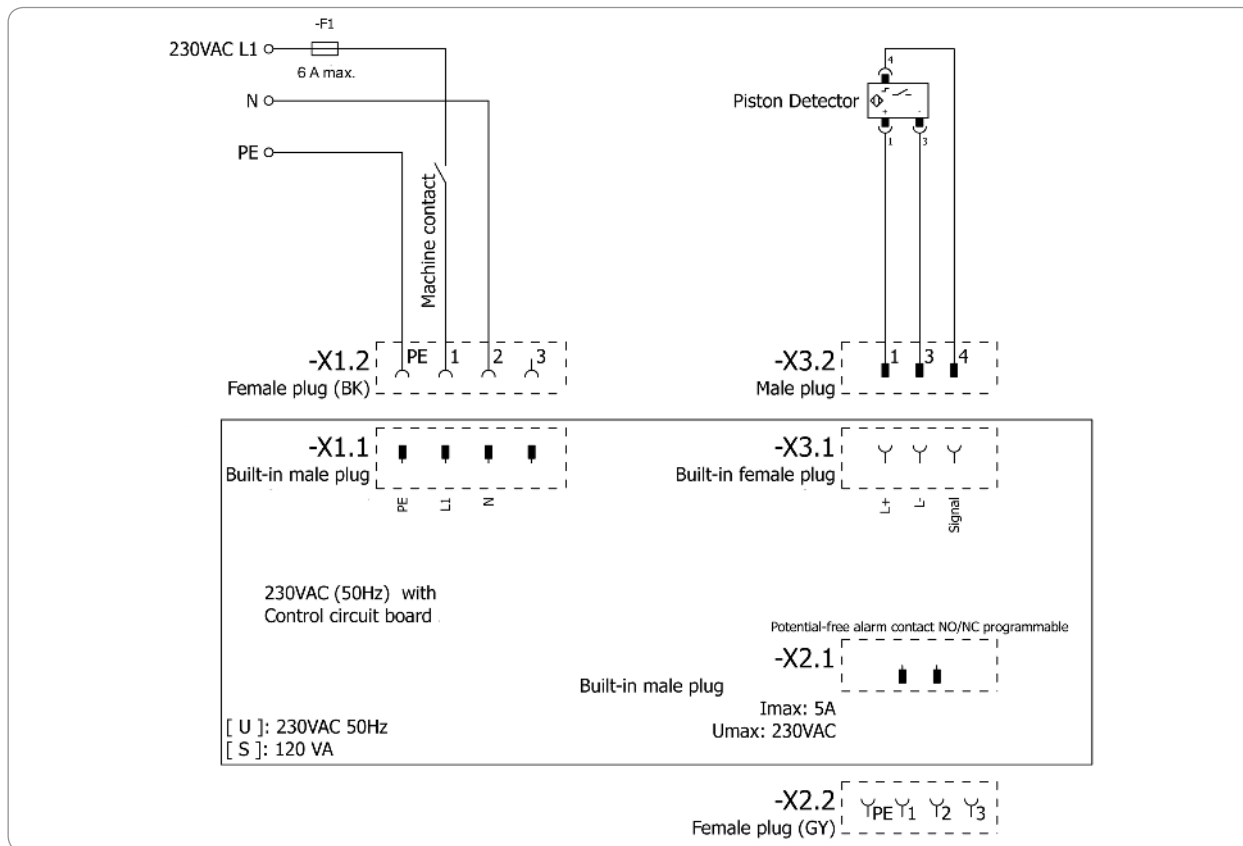



The Power of Knowledge Engineering

I den mer enn ett hundre år lange bedriftshistorien har SKF spesialisert seg på fem kompetanseområder og et bredt spekter av kunnskaper. På bakgrunn av dette leverer vi over hele verden innovative løsninger til OEMer og andre produsenter i nesten alle industribransjer.

Våre fem kompetanseområder er: Lager og lagerenheter, tetninger, smøresystemer, mekanikk (kombinerer mekaniske og elektroniske komponenter, for å forbedre ytelsesevnen til vanlige systemer) samt omfattende tjenester, fra 3-D datamodellering til avansert statusovervåking for høy pålitelighet frem til anleggsstyringssystemer. SKF er en ledende global aktør og garanterer kundene sine enhetlige kvalitetsstandarder og global produkttilgjengelighet.

SKF Maintenance Products
Kelvinbaan 16
3439 MT Nieuwegein
Nederland
www.mapro.skf.com

MP5460NO
951-171-030-NO
Versjon 03
20.05.2017

Viktig informasjon bruk av produkter



Alle produkter fra SKF skal kun brukes formålsbestemt, slik det er beskrevet i den enkelte bruksanvisningen.

Ikke alle smøremidler kan mates med sentralsmøreanlegg. På forespørsel sjekker SKF om smøremiddelet som brukeren har valgt kan mates i sentralsmøreanlegg.

Smøresystemer og deres komponenter som er produsert av SKF er ikke godkjent for bruk i forbindelse med gasser, flytende gasser, gasser som er oppløst under trykk, damp og væsker, som har damptrykk ved den maksimalt tillatte temperaturen som ligger mer enn 0,5 bar over det normale atmosfæretrykket (1013 mbar).



SKF Seria TLMP 1008/1018

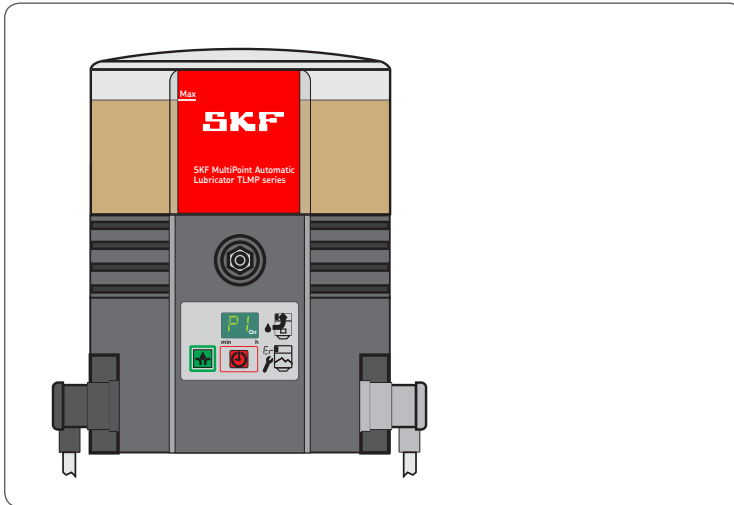

MP5460PL
951-171-030-PL
20.05.2017
Wersja 03



Deklaracja zgodności z dyrektywą maszynową UE 2006/42/EG, załącznik II część 1 B

Producent, firma SKF Maintenance Products, Kelvinbaan 16, 3439 MT Nieuwegein, Holandia, deklaruje niniejszym, że niesamodzielna maszyna,

Oznaczenie: pompa do tłoczenia środka smarnego w trybie interwałowym zintegrowana w układzie centralnego smarowania
 Typ: TLMP 1008/TLMP 1018
 Numer typów: TLMP 1008/24DC, TLMP 1018/24DC, TLMP 1008/120V, TLMP 1018/120V, TLMP 1008/230V, TLMP 1018/230V
 Rok produkcji: Patrz tabliczka znamionowa

jest zgodna z poniżej wymienionymi wymaganiami dotyczącymi bezpieczeństwa i ochrony zdrowia, zawartymi w dyrektywie maszynowej 2006/42/UE w momencie przekazania urządzenia do sprzedaży:

1.1.2, 1.1.3, 1.3.2, 1.3.4, 1.5.1, 1.5.6, 1.5.8, 1.5.9, 1.6.1, 1.7.1, 1.7.3, 1.7.4

Sporządzono specjalną dokumentację techniczną zgodną z załącznikiem VII część B wspomnianej dyrektywy. Zobowiązujemy się do przekazania elektronicznej dokumentacji technicznej na odpowiednio uzasadnione żądanie odpowiedniego urzędu. Pełnomocnik do spraw dokumentacji technicznej to kierownik działu Standardów Technicznych, patrz adres producenta.

Dodatkowo zastosowano następujące dyrektywy i (standardowe) normy w odpowiednich obszarach:

2011/65/EU RoHS II
 2014/30/EU Zgodność elektromagnetyczna | Przemysł

Norma	Edycja	Norma	Edycja	Norma	Edycja	Norma	Edycja
DIN EN ISO 12100	2011	DIN EN 60947-5-1	2010	DIN EN 61000-6-2	2006	DIN EN 61000-6-4	2011
DIN EN 809	2012	DIN EN 61131-2	2008	Korekta	2011	DIN EN 60947-5-1	2010
DIN EN 60204-1	2007	Korekta	2009	DIN EN 61000-6-3	2011		
Korekta	2010	DIN EN 60034-1	2011	Korekta	2012		
DIN EN 50581	2013	DIN EN 61000-6-1	2007				

Poniższe, niesamodzielne urządzenie może być uruchamiane wyłącznie po stwierdzeniu, że nadrzędna maszyna odpowiada wymaganiom dyrektywy maszynowej 2006/42/UE oraz innych dyrektyw.

Nieuwegein, 02.01.2017

Sébastien David
 Kierownik Działu Rozwoju i Jakości, Nieuwegein, Holandia
 SKF Maintenance Products



Impressum

Producent

SKF Maintenance Products
Kelvinbaan 16
3439 MT Nieuwegein
Holandia
www.mapro.skf.com
www.skf.com/lubrication

Szkolenia

W celu zapewnienia jak najwyższego poziomu bezpieczeństwa pracy i najwyższej skuteczności i wydajności eksploatacji, firma SKF organizuje szczegółowe szkolenia dla klientów. Zalecamy uczestnictwo w takich szkoleniach. W celu uzyskania dodatkowych informacji prosimy o kontakt z odpowiednim adresem serwisu firmy SKF.

Copyright

© Copyright SKF
Wszelkie prawa zastrzeżone.

Gwarancja

Instrukcja nie zawiera zapisów dotyczących gwarancji. Zapisy takie znajdują się w naszych ogólnych warunkach handlowych.

Ograniczenie odpowiedzialności

Producent nie ponosi odpowiedzialności związanej ze szkodami wynikającymi z następujących zdarzeń:

- Zastosowanie urządzenia niezgodnie z jego przeznaczeniem, nieprawidłowy montaż, eksploatacja, ustawianie, konserwacja, naprawy, zaniedbania lub wypadki.
- Zastosowanie niewłaściwych środków smarnych
- Nieprawidłowa reakcja na usterki.
- Samodzielne zmiany produktu.
- Zastosowanie nieoryginalnych części zamiennych.

Odpowiedzialność za szkody wynikające z zastosowania naszego produktu są ograniczone wartością danego urządzenia. Odpowiedzialność za jakiegokolwiek szkody pośrednie jest wykluczona.























Spis treści





Deklaracja zgodności z dyrektywą maszynową UE 2006/42/EG, załącznik II część 1 B2	
Wyjaśnienia dotyczące symboli, wskazówek i skrótów6	
1.	Wskazówki dotyczące bezpieczeństwa 8
1.1	Ogólne wskazówki dotyczące bezpieczeństwa8
1.2	Ogólne zasady dotyczące zachowania w trakcie wykonywania wszelkich czynności dotyczących produktu8
1.3	Zastosowanie zgodne z przeznaczeniem9
1.4	Przewidywalne, nieprawidłowe zastosowanie9
1.5	Lakierowanie części z tworzyw sztucznych9
1.6	Zmiany produktu.....10
1.7	Czynności zabronione.....10
1.8	Inspekcje przed dostarczeniem10
1.9	Inne obowiązujące dokumenty.....10
1.10	Oznaczenia produktu.....11
1.11	Wskazówki dotyczące tabliczki znamionowej11
1.12	Wskazówki dotyczące znaku CE11
1.13	Osoby upoważnione do obsługi pompy.....12
1.14	Wskazówki dotyczące techników zatrudnionych przez zewnętrzne firmy12
1.15	Udostępnienie środków ochrony osobistej.....12
1.16	Transport, montaż, konserwacja, usterki, naprawy, wycofanie z eksploatacji, utylizacja.....13
1.17	Pierwsze uruchomienie, codzienne uruchomienie14
1.18	Czyszczenie.....14
1.19	Inne zagrożenia.....15
2.	Środki smarne17
2.1	Informacje ogólne17
2.2	Dobór środków smarnych.....17
2.3	Wzajemne oddziaływania materiałów17
2.4	Właściwości temperaturowe17
2.5	Starzenie się środków smarnych18
2.6	Zalecany zakres temperatur dla środków smarnych SKF19
3.	Informacje ogólne, zasada działania20
3.1	Zmiana natężenia przepływu rozdzielacza SVV22
3.2	Powrót nadmiaru środka smarnego do pompy23
3.3	Klawiatura foliowana24
3.4	Wskazania wyświetlacza25
3.5	Wskazania w trybie programowania25
4.	Dane techniczne28
4.1	Ogólne parametry techniczne28
4.2	Parametry elektryczne29
4.3	Ustawienia fabryczne pomp30
4.4	Momenty dokręcania.....31
4.5	Zalecana konsystencja środka smarnego w przypadku wystąpienia przerywanego komunikatu o opróżnieniu zbiornika.....31
4.6	Użytkowa pojemność zbiornika32
4.7	Zużycie środka smarnego przy pierwszym napełnianiu pustej pompy32
5.	Dostawa, wysyłka zwrotna i składowanie.....33
5.1	Dostawa33
5.2	Wysyłka zwrotna.....33
5.3	Składowanie.....33
6.	Montaż34
6.1	Informacje ogólne34
6.2	Element montowany34
6.3	Minimalne wymiary montażowe.....35
6.4	Wymiary przyłączeniowe.....36

6.5	Przyłącze elektryczne.....	37	11.7	Adapter M22 x 1,5	48
6.6	Pierwsze napełnianie pomp	38	11.8	Zbiornik	49
6.7	Programowanie.....	39	11.9	Pokrywa korpusu, zestaw wymienny	49
7.	Uruchomienie.....	40	11.10	Silniki V DC	50
7.1	Informacje ogólne	40	11.11	Przyłącza silnika V DC.....	50
7.2	Uruchamianie dodatkowego smarowania	40	11.12	Przyłącza elektryczne.....	50
8.	Eksploatacja, wycofanie z eksploatacji i utylizacja.....	41	11.13	Płytk sterująca, zestaw wymienny.....	50
8.1	Informacje ogólne	41	12.	Schematy	51
8.2	Napełnianie zbiornika w trakcie pracy.....	41	12.1	Legenda	51
8.3	Krótkotrwałe wyłączenie	41	12.2	Rozkład przewodów wtyczki.....	52
8.4	Wycofanie z eksploatacji i utylizacja	41	12.3	Schemat elektryczny 24 V DC z kostką.....	53
9.	Konserwacja, czyszczenie i naprawy	42	12.4	Schemat elektryczny 120 V DC z kostką	54
9.1	Informacje ogólne	42	12.5	Schemat elektryczny 230 V DC z kostką	55
9.2	Konserwacja	42			
9.3	Czyszczenie.....	42			
9.4	Wymiana klawiatury foliowanej.....	42			
10.	Usterki, przyczyny i naprawy	43			
11.	Części zamienne	47			
11.1	Rozdzielacz SSV	47			
11.2	Zestaw uszczeltek.....	47			
11.3	Filtr piankowy	47			
11.4	Przewody rurowe i przyłącza	47			
11.5	Klawiatura foliowana	48			
11.6	Element pompy	48			

Wyjaśnienia dotyczące symboli, wskazówek i skrótów

W niniejszej instrukcji zastosowano następujące skróty. Symbole zastosowane we wskazówkach dotyczących bezpieczeństwa oznaczają typ oraz źródło zagrożenia.

	Ogólny symbol ostrzegawczy		Niebezpieczne napięcie elektryczne		Ryzyko upadku		Gojące powierzchnie
	Niezamierzone przyjęcie		Niebezpieczeństwo zmiżdżenia		Struga pod ciśnieniem		Podniesiony ciężar
	Elementy wrażliwe elektrostatycznie		Niebezpieczeństwo wybuchu		Komponenty iskrobezpieczne		
	Stosuj środki ochrony osobistej (okulary ochronne)		Stosuj środki ochrony osobistej (zabezpieczenie twarzy)		Stosuj środki ochrony osobistej (rękawice robocze)		Stosuj środki ochrony osobistej (ubranie ochronne)
	Stosuj środki ochrony osobistej (obuwie ochronne)		Wyłączanie produktu.		Obowiązki ogólne		
	Nie zezwalaj na zbliżanie się osób nieupoważnionych		Przewód ochronny		Niskie napięcie bezpieczeństwa (Safety extra-low voltage, skrót SELV)		Bezpieczna izolacja galwaniczna (SELV)
	Oznaczenie CE		Utylizacja, recykling		Przyjazna dla środowiska utylizacja urządzeń elektrycznych i elektronicznych		

	Stopień zagrożenia	Skutek	Prawdopodobieństwo	Symbol	Znaczenie
	NIEBEZPIECZEŃSTWO	Śmierć, ciężkie obrażenia ciała	Bezpośrednie	●	Dyrektywy chronologiczne
	OSTRZEŻENIE	Ciężkie obrażenia ciała	Możliwe	○	Listwy
	OSTROŻNIE	Lekkie obrażenia ciała	Możliwe		oznacza inne sytuacje, przyczyny lub skutki
	UWAGA	Szkody materialne	Możliwe		

Skróty i współczynniki przeliczeniowe					
odn.	odnośnie	°C	Stopień Celsjusza	°F	Stopień Fahrenheita
ok.	około	K	Kelvin	Oz.	Uncja
ozn.	to znaczy	N	Niuton	fl. oz.	Uncja płynu
itp.	i tym podobne	godz.	Godzina	in.	Cal
ew.	ewentualnie	s	Sekunda	psi	Funt na stopę kwadratową
min.	minimalnie	d	Dzień	sq.in.	Cal kwadratowy
maks.	maksymalnie	Nm	Niuton razy metr	cu. in.	Cal sześcienny
min.	Minuta	ml	Mililitr	mph	Mila na godzinę
itp.	i tym podobne	ml/d	Mililitr na dzień	obr./min	Obrotów na minutę
np.	na przykład	ccm	Centymetr sześcienny	gal.	Galon
kW	Kilowat	mm	Milimetr	lb.	Funt
U	Napięcie elektryczne	l	Litr	hp	Koń mechaniczny
R	Oporność elektryczna	db (A)	Poziom ciśnienia akustycznego	kp	Kilofunt
I	Natężenie prądu elektrycznego	>	większy lub równy	fpsec	Stopa na sekundę
V	Wolt	<	mniejszy niż	Współczynniki przeliczeniowe	
W	Wat	±	plus minus	Długość	1 mm = 0,03937 in.
AC	Prąd zmienny	∅	Średnica	Powierzchnia	1 cm ² = 0,155 sq.in
DC	Prąd stały	kg	Kilogram	Objętość	1 ml = 0,0352 fl.oz.
A	Ampier	wilg.wzgl.	Wilgotność względna		1 l = 2,11416 pints (US)
Ah	Ampierogodzina	≈	około	Masa	1 kg = 2,205 lbs
Hz	Częstotliwość (Herc)	=	równy		1 g = 0,03527 oz.
nz	normalnie zamknięty	%	Procent	Gęstość	1 kg/cm ³ = 8,3454 lb./gal(US)
no	Styk zwirny (normalnie otwarty)	‰	Promil		1 kg/cm ³ = 0,03613 lb./cu.in.
LUB	Logiczny operator alternatywny LUB	≥	większy lub równy	Siła	1 N = 0,10197 kp
&	Logiczny operator koniunkcyjny ORAZ	≤	mniejszy lub równy	Ciśnienie	1 bar = 14,5 psi
		mm ²	Milimetr kwadratowy	Temperatura	°C = (°F-32) x 5/9
		obr./min	Obrotów na minutę	Moc	1 kW = 1,34109 hp
				Przyspieszenie	1 m/s ² = 3,28084 ft./s ²
				Prędkość:	1 m/s = 3,28084 fpsec.
					1 m/s = 2,23694 mph

1. Wskazówki dotyczące bezpieczeństwa

1.1 Ogólne wskazówki dotyczące bezpieczeństwa

- Obowiązkiem właściciela jest zapewnienie zapoznania się z treścią i przeczytania instrukcji obsługi przez wszystkie osoby zaangażowane w obsługę urządzenia oraz przez pracowników zajmujących funkcje nadzoru nad tymi osobami. Dodatkowo obowiązkiem właściciela jest zapewnienie pełnego zrozumienia treści tej instrukcji przez personel. Uruchamianie lub obsługiwanie urządzenia przed zapoznaniem się z treścią instrukcji obsługi jest zabronione.
- Instrukcja musi być przechowywana w celu zastosowania w przyszłości.
- Opisane produkty zostały skonstruowane i wykonane z zastosowaniem aktualnych osiągnięć technicznych. Mimo to, nieprawidłowe zastosowanie może spowodować niebezpieczeństwo pociągające za sobą wypadki z udziałem osób oraz szkody materialne.
- Natychmiast usuwaj usterki pogarszające bezpieczeństwo pracy. Przepisy prawne i inne, dotyczące zapobiegania wypadkom przy pracy oraz ochrony środowiska są uzupełnieniem treści niniejszej instrukcji.

1.2 Ogólne zasady dotyczące zachowania w trakcie wykonywania wszelkich czynności dotyczących produktu

- Eksploatacja produktu możliwa jest wyłącznie ze świadomością łączących się z nią zagrożeń oraz zgodnie z treścią niniejszej instrukcji.
- Operator musi zaznajomić się z funkcjami i zasadą działania produktu. Konieczne jest zastosowanie się do podanych procedur montażowych i procedur obsługi.
- Konieczne jest wyjaśnienie jakichkolwiek niejasności dotyczących prawidłowego stanu urządzenia lub jego montażu / obsługi. Aż do wyjaśnienia wszelkich wątpliwości, eksploatacja urządzenia jest zabroniona.
- Nie zezwalaj na zbliżanie się osób nieupoważnionych.
- Zastosuj się do wszystkich wskazówek dotyczących bezpieczeństwa oraz wewnętrznych przepisów stworzonych dla danych czynności.
- Konieczne jest jasne ustalenie zakresu kompetencji i odpowiedzialności za poszczególne czynności. Wszelkie niejasności stanowią istotne zagrożenie bezpieczeństwa pracy.
- W trakcie pracy maszyny zabronione jest usuwanie, modyfikacja lub wyłączenie jakichkolwiek elementów zabezpieczających. Elementy zabezpieczające muszą być poddawane regularnej kontroli sprawności i kompletności.
- W przypadku konieczności demontażu elementów zabezpieczających należy je natychmiast zamontować po zakończeniu wykonywania odpowiednich prac i sprawdzić sprawność uprzednio zdemonstrowanych elementów zabezpieczających.
- Usuwanie usterek wykonuj z uwzględnieniem zakresu obowiązków i odpowiedzialności. W przypadku usterek wykraczających poza zakres kompetencji należy natychmiast poinformować przełożonego.
- Stosuj środki ochrony osobistej.
- Elementy systemu centralnego smarowania lub maszyny nie mogą być stosowane jako podparcia lub drabiny.

1.3 Zastosowanie zgodne z przeznaczeniem

Tłoczenie środków smarnych zgodnie z zamieszczonymi w instrukcji danymi technicznymi i w ramach systemu centralnego smarowania.

Obsługa przez profesjonalnych użytkowników w ramach eksploatacji przemysłowej i ekonomicznej.

1.4 Przewidywalne, nieprawidłowe zastosowanie

Wszelkie zastosowanie odbiegające od opisu zawartego w niniejszej instrukcji jest zabronione. W szczególności zabronione jest wykorzystanie urządzenia do:

- o eksploatacji poza podanym zakresem temperatury pracy,
- o tłoczenia materiałów eksploatacyjnych innych niż podane,
- o bez odpowiedniego zaworu ograniczania ciśnienia,
- o w trybie pracy ciągłej,
- o w atmosferze agresywnej lub korozyjnej (np. wysokie stężenie ozonu). Może ona uszkodzić uszczelnienia oraz powłokę lakierniczą.

- o w szkodliwym promieniowaniu (np. jonizacyjnym),
- o do podawania, tłoczenia lub składowania substancji i mieszanin niebezpiecznych zgodnie z wydaniem 1, część 2-5 dyrektywy CLP (UE 1272/2008) oraz substancji oznaczonych symbolami ostrzegawczymi GHS01-GHS06 oraz GHS08,
- o do tłoczenia, prowadzenia lub zasilania gazami, gazami skroplonymi, rozrzedzonymi, oparami oraz cieczami, których ciśnienie pary przy dopuszczalnej temperaturze maksymalnej jest wyższe o ponad 0,5 bara od normalnego ciśnienia atmosferycznego (1013 mbar).

1.5 Lakierowanie części z tworzyw sztucznych

Lakierowanie części z tworzyw sztucznych lub uszczelnień opisanych produktów jest ściśle zabronione. Przed wykonaniem lakierowania nadrzędnej maszyny wymontuj pompę i odklej części z tworzyw sztucznych.

1.6 Zmiany produktu

Samodzielne modyfikacje lub zmiany mogą prowadzić do nieprzewidywalnych skutków zagrażających bezpieczeństwu. Z tego względu, samodzielne modyfikacje lub zmiany urządzenia są ściśle zabronione.

1.7 Czynności zabronione

Ze względu na możliwość wystąpienia niewidocznych usterek lub ze względu na zakazy prawne, wykonywanie poniżej opisanych czynności dopuszczalne jest jedynie przez specjalistów u producenta lub przez autoryzowany personel.

- Naprawy lub zmiany napędu
- Wymiana lub zmiany tłoków elementów pompy

1.8 Inspekcje przed dostarczeniem

Przed dostarczeniem wykonane zostały następujące czynności kontrolne:

- Kontrola bezpieczeństwa i sprawności
- Kontrola elektryczna zgodnie z DIN EN 60204-1:2007/VDE 0113-1:2007.

1.9 Inne obowiązujące dokumenty

Obok treści niniejszej instrukcji obowiązują także następujące dokumenty przewidziane dla tej grupy docelowej:

- wskazówki zakładowe, przepisy dotyczące atestów
- Karty danych substancji niebezpiecznych (MSDS) stosowanych środków smarnych

Jeżeli są dostępne:

- Dokumentacja planistyczna i projektowa
- Cała dokumentacja innych komponentów, koniecznych do zainstalowania i uruchomienia systemu centralnego smarowania

1.10 Oznaczenia produktu



Ostrzeżenie przed niebezpiecznym napięciem elektrycznym, tylko pompy AC



Kierunek obrotów pompy

1.11 Wskazówki dotyczące tabliczki znamionowej

Na tabliczce znamionowej zamieszczone zostały ważne informacje takie jak oznaczenie typu, numer zamówienia oraz charakterystyki regulacyjne.

W celu uniknięcia utracenia tych danych w wyniku ew. pogorszenia czytelności tabliczki znamionowej, powyższe dane należy zanotować w instrukcji.

Model: _____

Nr części _____

Nr seryjny _____

Rok produkcji _____

24 V DC

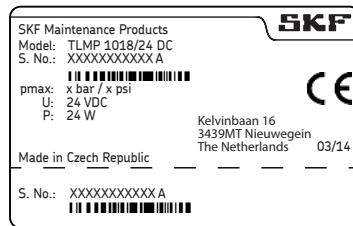

120 V AC

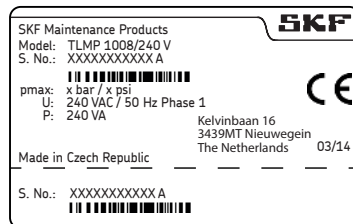

240 V AC

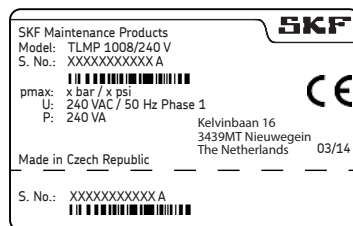

1.12 Wskazówki dotyczące znaku CE

Znak CE został umieszczony zgodnie z wymaganiami następujących dyrektyw:

- 2014/30/EU Zgodność elektromagnetyczna
- 2011/65/EU (RoHS II) Dyrektywa dotycząca ograniczenia stosowania określonych substancji niebezpiecznych w urządzeniach elektrycznych i elektronicznych

Wskazówka do dyrektywy niskonapięciowej 2014/35/UE

Zadania ochronne dyrektywy niskonapięciowej 2014/35/UE są utrzymane zgodnie z treścią załącznika I, nr. 1.5.1 dyrektywy maszynowej 2006/42/UE.

Wskazówka do dyrektywy dotyczącej maszyn hydraulicznych 2014/68/UE

Urządzenie nie osiąga wartości granicznych określonych w artykule 4, paragraf 1, litera (a), cyfra (i) zgodnie z artykułem 4, rozdział 3, nie należy do obszaru zastosowania określonego w dyrektywie dotyczącej maszyn hydraulicznych 2014/68/UE.

1.13 Osoby upoważnione do obsługi pompy

1.13.1 Operator

Osoba posiadająca wykształcenie, wiedzę oraz doświadczenie umożliwiające wykonywanie funkcji maszyny w normalnych warunkach roboczych. Dotyczy to także unikania możliwego niebezpieczeństwa pojawiającego się w trakcie pracy.

1.13.2 Mechanik

Osoba posiadająca wykształcenie, wiedzę oraz doświadczenie umożliwiające rozpoznawanie i unikanie niebezpieczeństw powstających w trakcie transportu, montażu, przekazania do eksploatacji, obsługi, konserwacji, napraw oraz demontażu.

1.13.3 Elektryk

Osoba posiadająca wykształcenie, wiedzę oraz doświadczenie umożliwiające rozpoznawanie i unikanie niebezpieczeństw wynikających z obecności energii elektrycznej.

1.14 Wskazówki dotyczące techników zatrudnionych przez zewnętrzne firmy

Przed rozpoczęciem wszelkich prac, technicy zewnątrzni muszą zostać przeszkoleni przez właściciela w zakresie przepisów dotyczących bezpieczeństwa obowiązujących w danym przedsiębiorstwie oraz obowiązujących przepisów dotyczących zapobiegania wypadkom oraz funkcjonowania nadrzędnej maszyny i jej elementów zabezpieczających.

1.15 Udostępnienie środków ochrony osobistej

Obowiązkiem operatora jest zapewnienie w miejscu eksploatacji urządzenia odpowiednich środków ochrony osobistej. W atmosferze zagrożonej wybuchem stosować należy narzędzia i ubranie ochronne zgodnie z wymaganiami ESD.

1.16 Transport, montaż, konserwacja, us- terki, naprawy, wycofanie z eksploa- tacji, utylizacja.

- Wszystkie osoby muszą zostać poinformowane o przebiegu jakichkolwiek prac przed ich rozpoczęciem. Uwzględnij zalecenia i instrukcje robocze.
- Do transportu stosuj odpowiednie środki transportowe i podnośniki.
- Wykonywanie prace konserwacyjnych i naprawczych nie może być przeprowadzane w przypadku zbyt niskich lub zbyt wysokich temperatur (np. ze względu na zmianę parametrów lepkościowych środka smarnego). Z tego względu, naprawy i prace konserwacyjne należy, w miarę możliwości, wykonywać w temperaturze pokojowej.
- Przed rozpoczęciem wykonywania prac dotyczących produktu oraz maszyny, w której produkt zostanie zintegrowany, odłącz zasilanie elektryczne i zabezpiecz je przed omyłkowym włączeniem.
- Stosując właściwe środki zablokuj w trakcie pracy ruchome elementy w celu uniknięcia wykonywania przez nie niekontrolowanego ruchu, prowadzącego do zmiążdżenia przez części ciała.
- Montaż produktu dopuszczalny jest tylko poza obszarem roboczym ruchomych części i w wystarczającej odległości od źródeł wysokiej lub niskiej temperatury. Montaż nie może powodować uszkodzeń lub pogorszenia funkcjonowania innych agregatów maszyny lub pojazdu.
- Osusz lub przykryj wilgotne, śliskie powierzchnie.
- Przykryj gorące lub chłodne powierzchnie.
- Czynności dotyczące komponentów elektrycznych mogą być wykonywane tylko przez wykwalifikowanych elektryków. W razie potrzeby uwzględnij czas konieczny do rozładowania. Czynności dotyczące przeprowadzane tylko po zlikwidowaniu ciśnienia pneumatycznego i z zastosowaniem izolowanych narzędzi, przystosowanych do napraw elektrycznych.
- Przyłącza elektryczne muszą być zgodnie z informacjami zamieszczonymi na odpowiednim schemacie elektrycznym oraz z obowiązującymi przepisami prawnymi. Konieczne jest także uwzględnienie warunków przyłączenia panujących w miejscu instalacji.
- Nie dotykaj kabli lub komponentów elektrycznych mokrymi lub wilgotnymi rękami.
- Mostkowanie bezpieczników jest zabronione. Uszkodzone bezpieczniki muszą być zawsze wymieniane na urządzenia tego samego typu.
- Zwróć uwagę na prawidłowe uziemienie produktu.
- Sprawdź prawidłowe przyłączenie przewodu ochronnego.
- Konieczne otwory wykonuj tylko w niekrytycznych elementach nie przenoszących żadnych obciążeń. Wykorzystaj wykonane już otwory. W trakcie wiercenia zachowaj ostrożność aby nie uszkodzić przewodów i kabli.
- Zwróć uwagę na występowanie punktów przetarcia. Chroń odpowiednie elementy.
- Wszystkie stosowane komponenty muszą być przystosowane do:
 - maksymalnego ciśnienia roboczego

- maksymalnej/minimalnej temperatury otoczenia
- stosowanego środka smarnego
- wymagań odpowiedniej strefy ATEX
- panujących w miejscu eksploatacji warunków roboczych / otoczenia
- o Żadne elementy nie mogą być obciążane w sposób powodujący ich skręcanie, ścinanie lub zginanie.
- o Przed rozpoczęciem eksploatacji jakichkolwiek elementów sprawdź, czy nie są one zanieczyszczone i, w razie potrzeby, oczyść je.
- o Przed montażem, przewody środka smarnego muszą zostać wypełnione środkiem smarnym. Ułatwia to późniejsze odpowietrzanie urządzenia.
- o Stosuj podane wartości momentu dokręcania złączy śrubowych. W trakcie dokręcania stosuj kalibrowany klucz dynamometryczny.
- o W trakcie przeprowadzania prac dotyczących ciężkich elementów stosuj odpowiednie narzędzia do podnoszenia.
- o Unikaj pomyłek / nieprawidłowego montażu zdemontowanych elementów. Stosuj odpowiednie oznaczanie elementów.

1.17 Pierwsze uruchomienie, codzienne uruchomienie

Sprawdź, czy:

- o Wszystkie elementy zabezpieczające są kompletne i sprawne.
- o Wszystkie przyłącza są wykonane prawidłowo.
- o Wszystkie części są prawidłowo zamontowane.
- o Wszystkie wskazówki ostrzegawcze zastosowane na produkcie są kompletne, czytelne oraz nieuszkodzone.
- o Nieczytelne lub brakujące wskazówki ostrzegawcze natychmiast wymieniaj lub uzupełniaj.

1.18 Czyszczenie

- o Zastosowanie łatwopalnych środków czyszczących może spowodować zagrożenie pożarem lub wybuchem. Stosuj tylko niepalne i przeznaczone do tego celu środki czyszczące.
- o Nie należy używać agresywnych środków czyszczących.
- o Dokładnie usuwaj z produktu pozostałości środków czyszczących.
- o Nie stosuj myjek parowych i wysokociśnieniowych. Może to spowodować uszkodzenie komponentów elektrycznych. Uwzględnij klasę ochrony IP pompy.
- o Czyszczenie może być wykonywane wyłącznie na elementach nie przewodzących prądu elektrycznego.
- o Odpowiednio oznacz wilgotne obszary.

1.19 Inne zagrożenia

Inne zagrożenie	Możliwość wystąpienia w cyklu życia											Zapobieganie/przeciwdziałanie
	A	B	C						G	H	K	
Obrażenia osób/szkody materialne spowodowane przez upuszczenie podniesionych elementów	A	B	C						G	H	K	<p>Nie zezwalaj na zbliżanie się osób nieupoważnionych. Pod podniesionymi elementami nie mogą znajdować się żadne osoby. Do podnoszenia części stosuj odpowiednie elementy podnoszące.</p>
Pochylenie lub opuszczenie produktu w wyniku niezastosowania zadanych wartości momentu dokręcania może spowodować szkody materialne lub obrażenia ciała osób.		B	C						G			<p>Stosuj podane wartości momentu dokręcania złącz śrubowych. Produkt może być mocowany tylko za pośrednictwem komponentów o odpowiedniej nośności. Jeżeli wartość momentu dokręcania nie jest podana, zastosuj momenty dokręcania dla śrub klasy 8.8.</p>
Uszkodzenie przewodu zasilania może spowodować obrażenia ciała / szkody materialne w wyniku porażenia prądem elektrycznym.		B	C	D	E	F		G	H			<p>Przed pierwszym zastosowaniem oraz w regularnych odstępach czasu kontroluj, czy przewód zasilania nie jest uszkodzony. Nie montuj przewodu do ruchomych lub powodujących przetarcia części. W razie konieczności zastosuj spirale chroniące przed załamaniem lub osłony przewodów.</p>
Wyciek środka smarnego może spowodować obrażenia ciała osób / szkody materialne.		B	C	D		F		G	H	K		<p>W trakcie napełniania zbiornika i podłączania lub rozłączania przewodów środka smarnego zachowaj ostrożność. Stosuj złączki i przewody hydrauliczne przystosowane do podanych wartości ciśnienia. Nie montuj przewodów smarowania do ruchomych lub powodujących przetarcia części. W razie konieczności zastosuj spirale chroniące przed załamaniem lub osłony przewodów.</p>
<p>Cykle życia: A = transport, B = montaż, C = pierwsze uruchomienie, D = praca, E = czyszczenie, F = konserwacja, G = usterka, naprawa, H = wycofanie z eksploatacji, K = utylizacja</p>												

Inne zagrożenie	Możliwość wystąpienia w cyklu życia								Zapobieganie/przeciwdziałanie
Rozerwanie zbiornika w wyniku napełnienia za pomocą pompy o wysokiej wydajności			C	D					Nadzoruj proces napełniania i zakończ go po osiągnięciu znacznika poziomu maksymalnego MAX wypełnienia zbiornika
Dotknięcie miesządkła w trybie próbnym bez zbiornika po wykonaniu naprawy							G		Wyłączaj pompę tylko po zamontowaniu zbiornika
Zanieczyszczenie środowiska naturalnego w wyniku pokrycia elementów środkiem smarnym			C	D	F	G		K	Utylizuj elementy zgodnie z obowiązującymi przepisami prawnymi/zakładowymi
Silne rozgrzanie silnika w wyniku zablokowania			C	D					Wyłącz pompę, odczekaj do schłodzenia się elementów, usuń przyczynę
Uszkodzenie płytki sterującej przez zjawiska elektrostatyczne w trakcie wymiany uszkodzonej klawiatury foliowanej.							G		Unikaj nagromadzenia się ładunku elektrostatycznego Stosuj narzędzia i ubranie ochronne ESD oraz załóż pasek uziemiający
Utrata ochrony elektrycznej w wyniku nieprawidłowego montażu płytki sterującej.							G		Po zakończeniu montażu wykonaj kontrolę bezpieczeństwa zgodnie z normą DIN EN 60204-1 (wykonanie i zakres kontroli patrz instrukcja serwisowa 951-151-000).
<p>Cykle życia: A = transport, B = montaż, C = pierwsze uruchomienie, D = praca, E = czyszczenie, F = konserwacja, G = usterka, naprawa, H = wycofanie z eksploatacji, K = utylizacja</p>									

2. Środki smarne

2.1 Informacje ogólne

Środki smarne są stosowane w określonym przeznaczeniu. Skuteczność w zastosowaniu wymaga spełnienia przez środki smarne różnych wymagań.

Najważniejsze wymagania dotyczące środków smarnych:

- o Zmniejszenie zużycia
- o Ochrona przed korozją
- o Zmniejszenie hałasu
- o Ochrona przed zanieczyszczeniami lub przedostaniem się obcych ciał
- o Chłodzenie (głównie przez zastosowanie oleju)
- o Duża żywotność (stabilność fizyczna/chemiczna)
- o Aspekty ekonomiczne i ekologiczne

2.2 Dobór środków smarnych

Firma SKF klasyfikuje środki smarne jako integralne elementy składowe urządzenia. Wybór odpowiedniego środka smarnego następuje już na etapie konstrukcji urządzenia, stanowiącego później podstawę i główny parametr projektowy w trakcie planowania systemu centralnego smarowania. Decyzja o wyborze odpowiedniego środka smarnego należy do producenta lub właściciela maszyny. Zaleca się współpracę z dostawcą środka smarnego z uwzględnieniem stosowanego profilu eksploatacji. W przypadku braku doświadczenia w wyborze środków smarnych do systemów centralnego smarowania, prosimy o kontakt z firmą SKF.

W razie potrzeby, firma SKF udzieli wszelkiej pomocy w doborze komponentów właściwych do tłoczenia wybranego środka trwałego oraz w planowaniu i dostosowaniu systemu centralnego smarowania. Pozwoli to na uniknięcie długich czasów przestoju wynikających z uszkodzenia maszyny lub instalacji albo uszkodzeń systemu centralnego smarowania.

2.3 Wzajemne oddziaływania materiałów

Środki smarne muszą być przystosowane do kontaktu z następującymi materiałami:

- o stal, żeliwo szare, mosiądz, miedź, aluminium
- o NBR, FPM, ABS, PA, PU

2.4 Właściwości temperaturowe

Stosowany środek smarny musi być przystosowany do występującego zakresu temperatury pracy. Prawidłowa praca urządzenia zakłada utrzymanie odpowiedniej lepkości. Wystąpienie nadmiernego spadku lub wzrostu lepkości w zależności do temperatury nie jest dopuszczalne. Lepkości podane zostały w rozdziale „Dane techniczne”.

2.5 Starzenie się środków smarnych

Po dłuższym okresie przestoju, przed ponownym uruchomieniem maszyny konieczne jest sprawdzenie przydatności środka smarnego do eksploatacji z uwzględnieniem ew. chemicznych lub fizycznych procesów starzenia. Zalecamy wykonanie tych czynności po 1 tygodniu przestoju.

W razie wystąpienia wątpliwości dotyczących przydatności środka smarnego, zaleca się jego wymianę oraz, jeżeli to konieczne, wykonanie ręcznego, pierwszego smarowania.

W razie potrzeby oferujemy także możliwość wykonania w naszym laboratorium testów środków smarnych w celu sprawdzenia możliwości ich zastosowania (samoczynny wyciek) w systemach centralnego smarowania.

Prosimy o kontakt z najbliższym oddziałem firmy SKF w przypadku dalszych pytań dotyczących środków smarnych.

Firma SKF udostępni zestawienie atestowanych środków smarnych.



Dopuszcza się stosowanie wyłącznie atestowanych dla danego produktu środków smarnych. Stosowanie nieodpowiednich środków smarnych może spowodować uszkodzenie produktu.



Nie mieszaj środków smarnych. Może to powodować nieprzewidziane zmiany przydatności do tłoczenia oraz mieć wpływ na sprawność systemu centralnego smarowania.

Zastosuj się do treści kart charakterystyki stosowanych środków smarnych oraz ew. umieszczonych na opakowaniu znaków ostrzegawczych.



Duża liczba możliwych dodatków może spowodować, że mimo deklarowanego danymi technicznymi spełnienia wymagań, niektóre środki smarne nie będą w praktyce odpowiednie do stosowania w systemach centralnego smarowania (np. niezgodność syntetycznych środków smarnych i materiałów).

W celu uniknięcia tego rodzaju zjawisk, stosuj wyłącznie środki smarne atestowane przez firmę SKF.

2.6 Zalecany zakres temperatur dla środków smarnych SKF

Atestowane przez SKF środki smarne serii TLMP	Temperatura	
	Minimalna	Maksymalna
LGHB 2	0 °C	70 °C
LGGB 2	-25 °C	50 °C
LGMT 2	-10 °C	40 °C
LGWA 2	-10 °C	50 °C
LGWM 1	-10 °C	25 °C
LGWM 2	-25 °C	70 °C
LGEV 2	10 °C	70 °C
LGHP 2	-10 °C	70 °C
LGEP 2	-10 °C	30 °C
LGEM 2	-10 °C	50 °C
LGFP 2	-10 °C	70 °C
LGFQ 2	-10 °C	70 °C

3. Informacje ogólne, zasada działania

1 Zbiornik

Zbiornik zawiera środek smarny.

2 Końcówka napełniania

Końcówka napełniania służy do napełniania zbiornika środkiem smarnym.

3 Klawiatura foliowana

Służy do wyświetlania komunikatów roboczych i komunikatów o błędach oraz do zmiany parametrów (programowanie) w przypadku pomp wyposażonych w sterowanie.

4 Korpus pompy

Zawiera silnik oraz płytki sterujące i złącza (wtyczki).

Rysunek montażowy, ilustr. 1

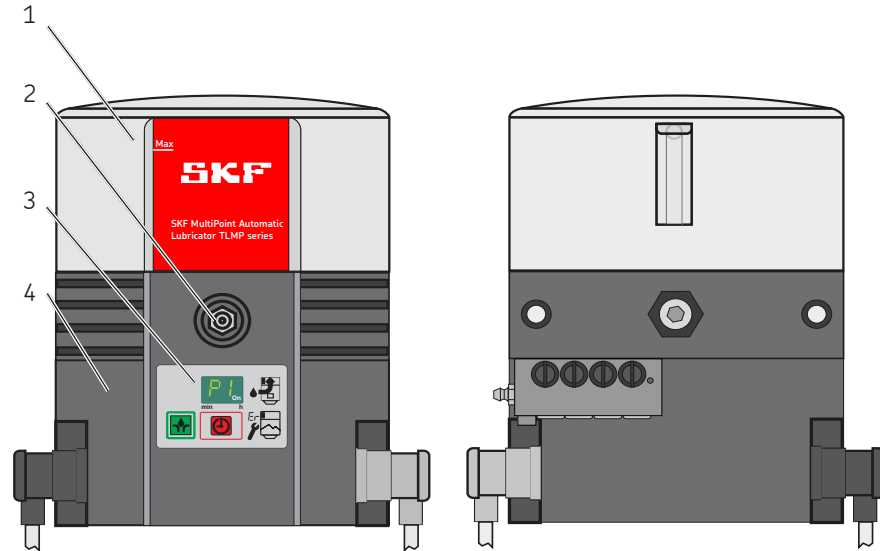

5 Zasilanie elektryczne

Służy do przyłączenia pompy do zewnętrznego zasilania elektrycznego.

6 Przewód sygnałowy

Służy do przyłączenia pompy do zewnętrznego sterowania.

7 Rozdzielacz

Służy do rozdzielania i dozowania środka smarnego oraz do wyłączenia pompy po uzyskaniu ustawionej liczby cykli pracy za pomocą elementu sterowania oraz czujnika zbliżeniowego.

8 Odpowietrzenie zbiornika

Służy do odpowietrzania zbiornika w trakcie napełniania środkiem smarnym lub do odpowietrzania zbiornika w trakcie pracy.

13 Awaryjna końcówka smarowania

Służy do tłoczenia smaru do odpowiednich punktów smarowania np. w przypadku awarii pompy.

Rysunek montażowy, ilustr. 2

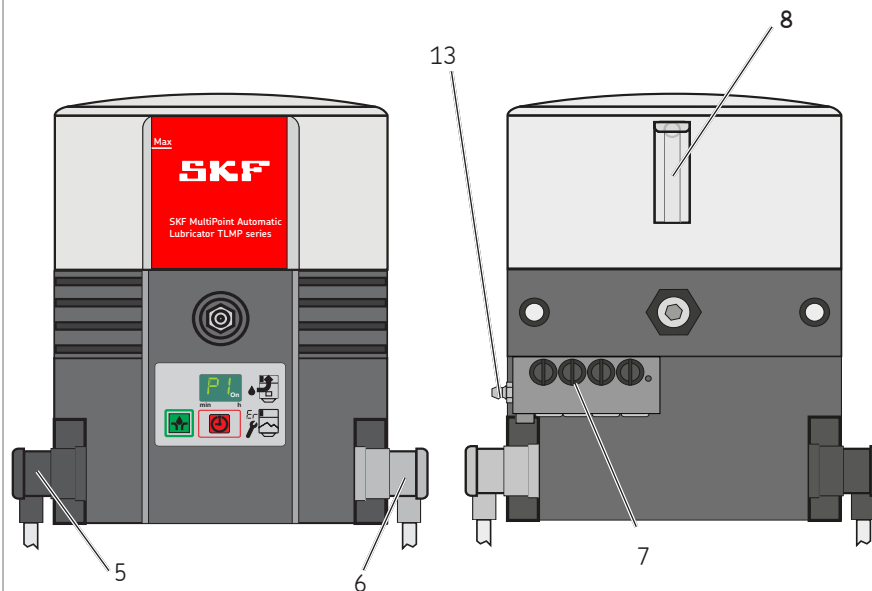

3.1 Zmiana natężenia przepływu rozdzielacza SVV

Na jeden skok roboczy przypada ok. 0,2 cm³ środka smarnego. Zamknięcie niewykorzystanych wylotów za pomocą śrub uszczelniających (7.2) powoduje odpowiednie zwiększenie natężenia przepływu w kolejnym, umieszczonym poniżej wylocie smaru po tej samej stronie. Maksymalna liczba wylotów wynosi 4 w przypadku modelu TLMP 1008 oraz 9 w przypadku TLMP 1018.

Ustawianie natężenia przepływu rozdzielacza SSV, ilustr. 3

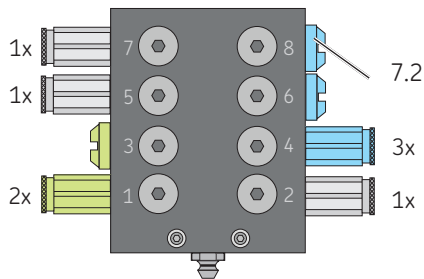

3.2 Powrót nadmiaru środka smarnego do pompy

Powrót nadmiaru środka smarnego ma miejsce wewnątrz:

w przypadku prostego wyjścia:

- przez zamknięcie wyjścia 2

w przypadku zakrzywionego wylotu:

- przez zamknięcie wyjścia 2 i 1.

Przyłącze przewodów zasilania środka smarnego następuje przez wyjścia o najwyższych numerach. Wyjścia z najniższymi numerami służą do powrotu środka smarnego.

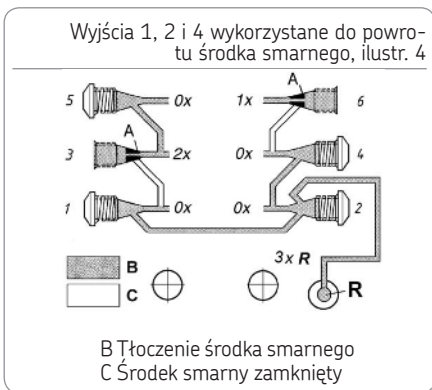

3.3 Klawiatura foliowana

Klawiatura foliowana (3) z wyświetlaczem służy do:

- Wyświetlania stanów roboczych, kodów błędów
- Uruchamiania dodatkowego smarowania
- Wyświetlania i zmiany parametrów (programowanie)

Wszystkie funkcje - poza wyświetlaniem komunikatów o błędach - są dostępne, gdy pompa nie pracuje.

Ustawienia pompy następują za pośrednictwem zielonego przycisku (3.3) oraz czerwonego przełącznika (3.2) i wyświetlane na ekranie (3.1).

Klawiatura foliowana z wyświetlaczem, ilustr. 5

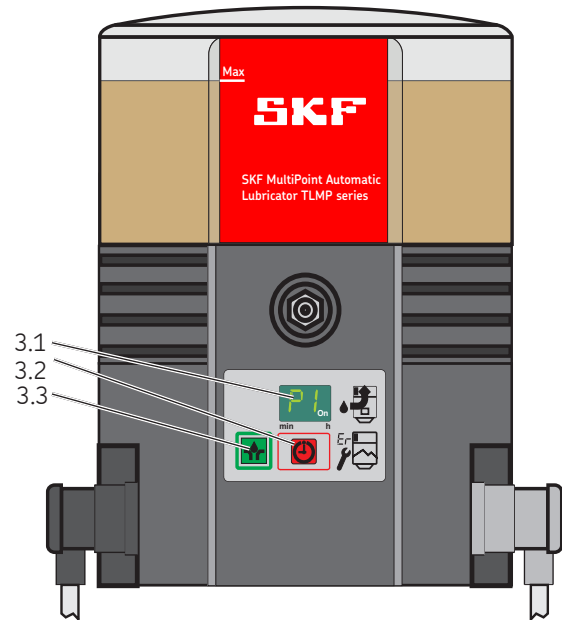

3.4 Wskazania wyświetlacza



Gotowość do pracy
Przerwa w pracy pompy. Brak komunikatów o błędach.

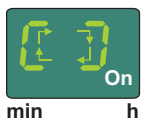

Pompa pracuje
Pompa działa. Brak komunikatów o błędach.

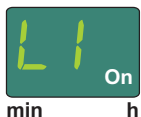

Komunikat ostrzegawczy o opróżnieniu
Pompa działa. Mała ilość środka smarnego w zbiorniku. Wskazanie naprzemiennie z komunikatem „Pompa pracuje”.

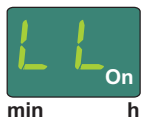

Komunikat o opróżnieniu zbiornika
Brak środka smarnego. Pompa zakończy aktualny cykl smarowania. Ponowne uruchomienie pompy nastąpi dopiero po napełnieniu zbiornika.

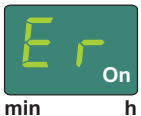

Komunikat o błędzie Er
Wystąpił nieznany błąd.



Komunikat o błędzie EP
Błąd klawiatury foliowanej lub wyświetlacza.

3.5 Wskazania w trybie programowania

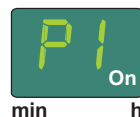

Krok programowania P1
W tym kroku programowania następuje ustalenie liczby godzin czasu paazy.

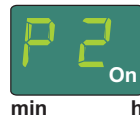

Krok programowania P2
W tym kroku programowania następuje ustalenie liczby minut czasu paazy.

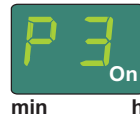

Krok programowania P3
W tym kroku programowania następuje ustalenie liczby obrotów rozdzielacza na cykl pracy.

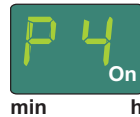

Krok programowania P4
W tym kroku programowania następuje ustalenie typu sygnału wyjściowego.
nz = normalnie zamknięty (styki rozwierny)
no = normalnie zamknięty (styki zwierny)

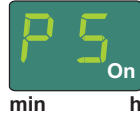

Krok programowania P5
W tym kroku programowania następuje ustalenie różnicy pomiędzy komunikatem o błędzie a komunikatem o opróżnieniu zbiornika.

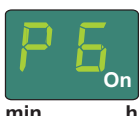

Krok programowania P6
W tym kroku programowania następuje ustalenie sposobu rozruchu pompy po włączeniu.
SP = Start z czasem paazy
SO = Start z czasem smarowania



min h

Koniec programowania
Programowanie jest zakończone. W celu przejścia ustalonych wartości, konieczne jest zatwierdzenie programowania za pomocą zielonego przycisku 3.3 (patrz ilustr. 13) w przeciagu 30 sekund.



min h

Normalnie zamknięty
Sygnał wyjściowy jest ustawiony jako rozwierny (normalnie zamknięty). Krok programowania P4



min h

Normalnie otwarty
Sygnał wyjściowy jest ustawiony jako zwierny (normalnie otwarty). Krok programowania P4



min h

Komunikat błędu i opróżnienia zbiornika smarowania
Brak rozróżnienia pomiędzy błędem i sygnałem opróżnienia zbiornika smarowania. Krok programowania P5



min h

Sygnał wyjściowy jest ustawiony jako zwierny
Komunikat o opróżnieniu naprzemiennie z ciągłym sygnałem usterki (WŁ.) Krok programowania P5



min h

Sygnał wyjściowy jest ustawiony jako rozwierny
Komunikat o opróżnieniu naprzemiennie z ciągłym sygnałem usterki (WYŁ.) Krok programowania P5



min h

Faza startowa SP
Po włączeniu pompa rozpoczyna czas pauzy. Krok programowania P6



min h

Faza startowa SO
Po włączeniu pompa rozpoczyna czas smarowania. Krok programowania P6



min h

Końcowy czas pauzy
Składa się z 3 następujących po sobie komunikatów wyświetlacza, zmieniających się co 2 sekundy.
Wskazanie wyświetlacza 1



min h

Wskazanie wyświetlacza 2 wskazuje pozostały czas pauzy w godzinach.



min h

Wskazanie wyświetlacza 3 wskazuje pozostały czas pauzy w minutach.

Przykład: 0110. Pozostały czas pauzy 1 godzina 10 minut



min h

AC

Wskazuje liczbę automatycznie wykonanych cykli pracy. Wartość liczbową 0-9999 (kolejno). Składa się z 3 następujących po sobie komunikatów wyświetlacza, zmieniających się co 2 sekundy.

Wskazanie wyświetlacza 1



min h

Wskazanie wyświetlacza 2 wskazuje wartości w tysiącach lub setkach.



min h

Wskazanie wyświetlacza 3

wskazuje wartości w dziesiątkach i jednostkach.

Przykład: 0625 = 625 automatycznie wykonanych cykli pracy.



min h

UC

Wskazuje liczbę ręcznie wykonanych cykli dodatkowego smarowania. Wartość liczbową 0-9999 (kolejno). Składa się z 3 następujących po sobie komunikatów wyświetlacza, zmieniających się co 2 sekundy.

Wskazanie wyświetlacza 1

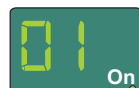

min h

Wskazanie wyświetlacza 2

wskazuje wartości w tysiącach lub setkach.



min h

Wskazanie wyświetlacza 3

wskazuje wartości w dziesiątkach i jednostkach.

Przykład: 0110 = 110 ręcznie wykonanych cykli dodatkowego smarowania.

4. Dane techniczne

4.1 Ogólne parametry techniczne

Wersje pompy	+ 24 V DC	120 VAC 60 Hz	230 VAC 50 Hz
Dopuszczalna temperatura robocza	od -25 °C do 70 °C		
Ciśnienie robocze	maks. 120 bar		
Położenie montażowe	pionowe (maks. odchyłka ± 5 °)		
Punkty smarowania	maks. 18		
Poziom ciśnienia akustycznego	< 70 dB (A)		
Pojemność zbiornika	1 Litr		
Napętnianie	za pośrednictwem końcówki stożkowej R 1/4		
Masa pustej pompy	ok. 6 kg		
Środki smarne ²⁾	Smary stałe NLGI II oraz NLGI III ¹⁾		
Wydajność pompy ²⁾	ok. 0,2 cm ³ (na skok)	ok. 1,0 cm ³ (na minutę)	
Wydajność rozdzielacza	ok. 0,2 cm ³ (na cykl)		
Maksymalny czas pracy pompy	30 minut		

¹⁾ Smary stałe klasy NLGI III mogą być stosowane tylko w określonych warunkach eksploatacyjnych. Skonsultuj przydatność do tłoczenia kontaktując się z firmą SKF.

²⁾ Uwzględnij wskazówki zawarte w rozdziałach 4.6 i 4.7.

Temperatura [°C]		-25 °C	-20 °C	+25 °C
+ 024 V DC	Prędkość obrotowa [obr./min]	5,3-6.0	6,2-7.3	7,3-8.3
120 VAC	Prędkość obrotowa [obr./min]	5,9-6.9	8,3	8,5-9.0
230 VAC	Prędkość obrotowa [obr./min]	2,5-5, 6	6,5-6.8	6,9-7.1

Podane wartości prędkości obrotowej są zależne od ciśnienia oporowego i temperatury. Ogólnie: Im wyższe ciśnienie oporowe oraz im niższa temperatura, tym niższa prędkość obrotowa.

4.2 Parametry elektryczne

Wersje pompy	+ 24 V DC	120 VAC 60 Hz	230 VAC 50 Hz
Zasilanie elektryczne za pomocą kostki (lewa)	Tak	Tak	Tak
Tolerancja napięcia wejściowego	-20 / +30 %	± 10 %	± 10 %
Pobór mocy (maksymalny)	≤ 1 A	≤ 1 A	≤ 0,5 A
Klasa ochrony	PELV		
Wejścia	Zabezpieczone przed nieprawidłową biegunowością, zwarciami, połączone z przewodem potencjału		
Sygnały błędów za pomocą kostki (prawa)	Tak	Tak	Tak
Konieczność zastosowania rozłącznika i bezpiecznika	Tak	Tak	Tak
Napięcie sterowania	48 VAC / DC	48 VAC / DC	48 VAC / DC
Klasa ochrony IP wtyczki bagnetowej	65	65	65
Przełączniki błędów AC dla komunikatu o opróżnieniu zbiornika i komunikatów o błędach	230 VAC	230 VAC	230 VAC
Prąd sterowania maks.	5 A	5 A	5 A
Przełączniki błędów DC dla komunikatu o opróżnieniu zbiornika i komunikatów o błędach	+ 24 V DC	+ 24 V DC	+ 24 V DC
Prąd sterowania maks.	5 A	5 A	5 A
Odchyłka (DIN 41755)	± 5 %	± 5 %	± 5 %
# IP 67 tylko w przypadku wtyczek z zazbrojonymi przewodami			

4.3 Ustawienia fabryczne pomp

Krok programowania / wartość	Ustawienie fabryczne	Zakres regulacji
P1 Czas pauzy w godzinach	6 godzin	0-59 godzin
P2 Czas pauzy w minutach	0 minut	0-59 minut
P3 Obroty rozdzielacza na cykl pracy	1 obrót	Pompy V DC 1-5 obroty Pompy V AC 1-3 obroty#
P4 wyjście sygnału przełącznika błędu	normalnie otwarty	normalnie otwarty (zwierny) / normalnie zamknięty (rozwierny)
P5 Rozróżnienie sygnału opróżnienia zbiornika / komunikatu błędu	--	-- (brak rozróżnienia) -U (sygnał wyjściowy jako rozwierny) -Π (sygnał wyjściowy jako zwierny)
P 6 Faza startowa	SP	[SP] Pompa rozpoczyna pracę od pauzy [SO] Pompa rozpoczyna pracę od pracy
Czas pracy (maksymalny)	30 minut	Brak możliwości zmiany

Maksymalny, ustawiany czas pauzy = 59 godzin 59 minut

Minimalny, ustawiany czas pauzy pompy V DC = 4 minuty

Maksymalny, ustawiany czas pauzy pompy V AC = 20 minut

W celu uniknięcia uszkodzenia pompy w wyniku przekroczenia maksymalnego czasu pracy, w przypadku pomp V AC konieczne jest zachowanie następujących wartości:
maksymalnie 3 cykle

4.4 Momenty dokręcania

Zastosuj podane wartości momentu dokręcania w trakcie przeprowadzania prac montażowych lub napraw pompy.

Pompa zamocowana do fundamentu, maszyny lub pojazdu	18 Nm ± 1 Nm
Rozdzielacz z pompą TLMP	9 Nm ± 1 Nm
Pompa do korpusu pompy	25 Nm ± 2 Nm
Złącze wyjściowe rozdzielacza	
Skręcane	17 Nm ± 1 Nm
Wtykowe	12 Nm ± 1 Nm
Złącze elementu sterującego	18 Nm ± 1 Nm
Śruba uszczelniająca (wyjście)	15 Nm ± 1 Nm
Śruba uszczelniająca (tłok)	18 Nm ± 1 Nm
Nakrętka łącząca złącza wyjściowego	
Rura, tworzywo sztuczne	10 Nm ± 1 Nm
Rura stalowa	11 Nm ± 1 Nm
Pokrywa korpusu pompy	1,6 Nm + 0,8 Nm
Zbiornik z korpusem pompy	7 Nm + 1 Nm

4.5 Zalecana konsystencja środka smarnego w przypadku wystąpienia przerywanego komunikatu o opróżnieniu zbiornika

W celu zapewnienia sprawności urządzenia po wystąpieniu przerywanego komunikatu o opróżnieniu zbiornika zastosuj się do następujących zaleceń dotyczących konsystencji środka smarnego.

Klasa NLGI	Temperatura	Klasa NLGI	Temperatura
0,5	≤ + 20 °C	1,5	≤ + 50 °C
1,0	≤ + 40 °C	2,0	≤ + 70 °C

* Maksymalna, dopuszczalna temperatura pracy pompy



W przypadku smarów klasy NLGI ≤ 0, przerywany komunikat o opróżnieniu zbiornika nie ma zastosowania.

4.6 Użytkowa pojemność zbiornika

Użytkowa pojemność zbiornika w znacznym stopniu zależy od konsystencji (klasa NLGI) oraz temperatury zastosowania danego środka smarnego. Niska lepkość i niska temperatura powoduje przyleganie większej ilości środka smarnego do wewnętrznej powierzchni zbiornika / pompy oraz odpowiednie zmniejszenie skutecznej ilości tłoczonego środka smarnego.

Użytkowa pojemność zbiornika
Zbiornik o pojemności 1 litra i sygnalizacją opróżnienia (XL)

Środki smarne o porównywalnie niskiej lepkości ⁴⁾ ok. 0,5 do 0,8 litra

Środki smarne o porównywalnie wysokiej lepkości ⁵⁾ ok. 0,6 do 0,9 litra

⁴⁾ Lepkość środków smarnych klasy NLGI-2 przy + 20 °C aż do minimalnej, dopuszczalnej lepkości.

⁵⁾ Lepkość środków smarnych NLGI-000 przy + 70 °C aż do lepkości środków smarnych NLGI-1,5 przy temperaturze + 20 °C.

4.7 Zużycie środka smarnego przy pierwszym napełnianiu pustej pompy.

Napełnianie pustej, nowo dostarczonej pompy aż do znacznika MAX na zbiorniku wymaga zastosowania następujących ilości środka smarnego.

Pojemność zbiornika	Ilość	W przypadku zastosowania środków smarnych o porównywalnie niskiej lepkości w przypadku pomp poddanych silnym wibracjom lub przechylaniu (np. maszyny budowlane, maszyny rolnicze), napełnij zbiornik do poziomu 25 mm poniżej znacznika MAX na zbiorniku. Pozwala to na uniknięcie przedostania się środka smarnego do odpowietrznika zbiornika. W przypadku bardzo dużego poziomu wibracji wartość tą należy zwiększyć albo odpowiednio zmniejszyć przy niskim poziomie wibracji. Zmiana poziomu napełnienia o 10 mm odpowiada zmianie objętości o ok. 0,2 l.
1 Liter	1,75 litra ± 0,15	

5. Dostawa, wysyłka zwrotna i składowanie

5.1 Dostawa

Po odebraniu przesyłki sprawdź ew. uszkodzenia produktu oraz zgodność stanu przesyłki z dokumentami przewozowymi, Natychmiast zgłoś przewoźnikowi wszelkie uszkodzenia transportowe.

Materiał transportowe należy przechowywać aż do wyjaśnienia wszelkich nieściśności. W trakcie wewnętrznego transportu zapewnij bezpieczeństwo.

5.2 Wysyłka zwrotna

Przed wysyłką zwrotną oczyść wszystkie części i odpowiednio je opakuj (tzn. stosując się do przepisów obowiązującym w danym kraju).

Chroń produkt przed uszkodzeniami mechanicznymi takimi jak np. uderzenia. Nie występują żadne ograniczenia w transporcie lądowym, powietrznym lub morskim. Opakowania z przesyłką zwrotną należy oznaczyć w następujący sposób.



5.3 Składowanie



Przed przekazaniem urządzenia do eksploatacji sprawdź, czy nie nastąpiły żadne uszkodzenia w trakcie magazynowania. Dotyczy to w szczególności części wykonanych z tworzywa sztucznego lub kauczuku (porowatość) lub komponentów wypełnionych środkiem smarnym (starzenie).

Produkty firmy SKF winny być składowane w następujący sposób:

- Dopuszczalny zakres temperatury składowania odpowiada zakresowi temperatury eksploatacji (patrz dane techniczne).
- Magazynowanie winno odbywać się w suchych, wolnych od kurzu i wibracji, zamkniętych budynkach.
- W miejscu magazynowania nie mogą występować korozyjne, agresywne materiały (np. promieniowanie UV, ozon).

- Miejsce magazynowania musi być zabezpieczone przed zwierzętami.
- Składowaj urządzenie w oryginalnym opakowaniu.
- Zapewnij ochronę przed znajdującymi się w pobliżu źródłami wysokiej i niskiej temperatury.
- W przypadku występowania wysokiej temperatury lub wysokiej wilgotności powietrza zastosuj odpowiednie przeciwśrodkie (np. ogrzewanie) w celu uniknięcia tworzenia się kondensatu wody.

6. Montaż

6.1 Informacje ogólne

Produkty opisane w instrukcji mogą być montowane, obsługiwane, konserwowane i naprawiane wyłącznie przez odpowiedni personel. Wykwalifikowany personel to osoby przeszkolone i wskazane przez właściciela końcowego urządzenia.

Wykształcenie, doświadczenie i przeszkolenie tych osób gwarantuje znajomość odpowiednich norm, ustaleń, przepisów zapobiegania wypadkom przy pracy oraz parametrów roboczych. Osoby takie są uprawnione do wykonywania odpowiednich czynności i są w stanie rozpoznać oraz zapobiec możliwym zagrożeniom.

Przed montażem produktu usuń materiał opakowania oraz ew. zabezpieczenia transportowe.

Materiał transportowe należy przechowywać aż do wyjaśnienia wszelkich nieścisłości.

WSKAZÓWKI



Uwzględnij dane techniczne (patrz rozdział 4).

6.2 Element montowany

Produkt winien być chroniony przed wilgocią i drganiami. Należy zagwarantować dostęp konieczny do jego zamontowania oraz do wykonania wszystkich innych czynności instalacyjnych. Zakres dopuszczalnej temperatury otoczenia zamieszczono w dokumentacji technicznej.

W trakcie montażu, w szczególności w trakcie wiercenia, konieczne jest uwzględnienie następujących zaleceń:

- Inne agregaty nie mogą zostać uszkodzone w wyniku montażu.
- Produkt nie może być zamontowany w promieniu działania ruchomych elementów.
- Produkt musi zostać zamontowany w odpowiedniej odległości od źródeł wysokiej i niskiej temperatury.
- Zastosuj zalecenia dotyczące bezpiecznej odległości oraz uwzględnij przepisy dotyczące zapobiegania wypadkom.

		OSTROŻNIE
<p>Porażenie prądem elektrycznym Przed rozpoczęciem wszelkich prac dotyczących elementów elektrycznych konieczne odłączyć pompę od zasilania elektrycznego. Przyłącze pompy 24 V DC może następować wyłącznie z zastosowaniem bezpiecznej izolacji galwanicznej (PELV).</p>		

6.3 Minimalne wymiary montażowe.

W celu zapewnienia wystarczającej przestrzeni koniecznej do wykonania prac konserwacyjnych lub do demontażu urządzenia, we wszystkich kierunkach należy zapewnić minimum 50 mm wolnej przestrzeni ponad podane wymiary.

Minimalne wymiary montażowe, ilustr. 6

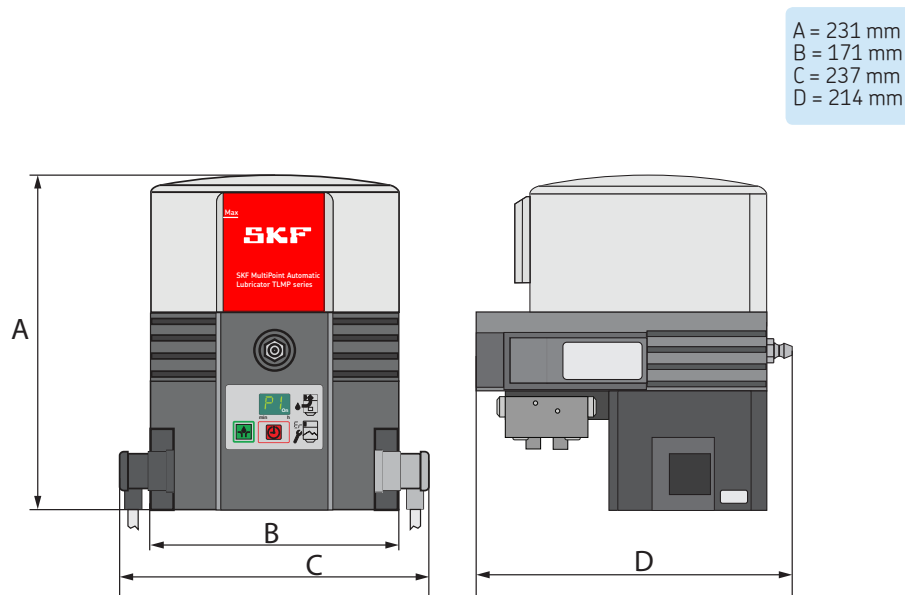

6.4 Wymiary przyłączeniowe

Pompa jest mocowana za pośrednictwem obu otworów montażowych. Mocowanie następuje z zastosowaniem należących do zestawu elementów montażowych.

2 x śruba M8

2 x nakrętka M8 (samozabezpieczająca)

2 x podkładka

Moment dokręcania = 18 Nm

Wymiary przyłączeniowe, ilustr. 7

Wymiary przyłączeniowe

E = odstęp otworów 146 mm

F = wysokość 110 mm

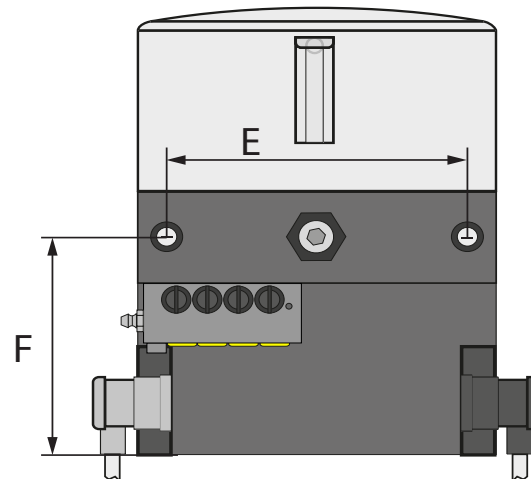

6.5 Przyłącze elektryczne

Przyłącze elektryczne należy wykonać tak, aby na produkt nie przenoszone były żadne siły rozciągające (przyłącze swobodne). W celu ustanowienia przyłącza elektrycznego wykonaj następujące czynności.

Kostka

- Podłącz odpowiedni przewód do kostki przyłącza. Przyłącze przewodu opisane jest na schemacie zamieszczonym na wtyczce lub na odpowiednim schemacie zamieszczonym w tej instrukcji (patrz rozdział 12).
- Zdejmij zaślepki przyłącza elektrycznego pompy.

- Załóż wtyczkę z uszczelnieniem i zabezpiecz śrubą.

WSKAZÓWKA

Uwzględnij parametry elektryczne (patrz rozdział 4).

6.6 Pierwsze napełnianie pomp

W trakcie pierwszego napełniania wykonaj następujące czynności;

- Umieść pod pompą naczynie o odpowiedniej pojemności w celu zgromadzenia wydostającego się środka smarnego.
- Wykręć żółte zaślepki transportowe (7.1) z wyjść rozdzielacza.
- Zaślep odpowiednie wyjścia rozdzielacza za pomocą śrub uszczelniających.
- Nałóż króciec napełniania pompy smaru lub pompy transferowej na końcówkę napełniania (2).
- Napełnij pojemnik smarem aż do znacznika MAX (ilustr. 19). W tym celu zastosuj się do wskazówek zamieszczonych w rozdziale 4.8.
- Uruchom pompę naciskając przycisk (3.1) aż do pojawienia się środka smarnego w wyjściu rozdzielacza.
- Wyłącz pompę.
- Podłącz wstępnie wypełnione przewody środka smarnego do otwartych wyjść rozdzielacza i następnie połącz je z punktami smarowania.

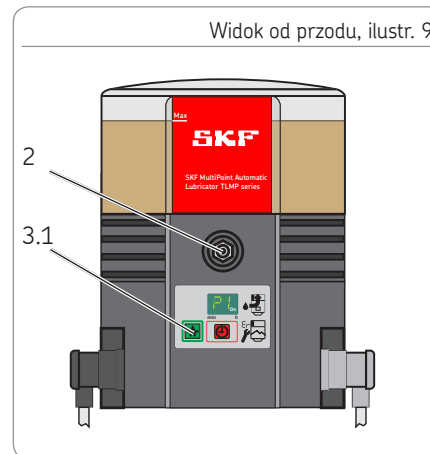
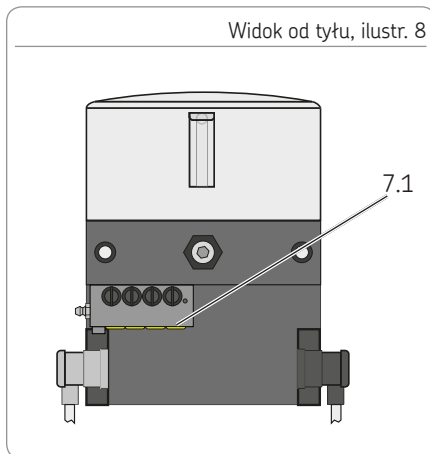

Pompa jest gotowa do pracy przy ustawieniach fabrycznych, możliwe jest także dokonanie odpowiednich zmian tych parametrów (programowanie).

6.7 Programowanie

W celu wykonania programowania TLMP 1008 wykonaj poniższe kroki.

Jednocześnie naciśnij przyciski 3.2 i 3.3 przez czas ok. 4 sekund w celu przejścia do pierwszego kroku programowania P1. Po zwolnieniu przycisku nastąpi wyświetlenie ustawionej wartości. Zmień wartość kroku programowania naciskając przycisk 3.3. Przejmij zmienioną wartość naciskając przycisk 3.2 w przeciągu 30 sekund, w przeciwnym razie zostanie ona porzucona. Programowanie jest kontynuowane dla

kolejnego kroku programowania P2. Po zatwierdzeniu ostatniego kroku programowania P6, programowanie jest zakończone.

Kroki programowania

P1 Ustawianie czas pauzy w godzinach

P2 Ustawianie czas pauzy w minutach

P3 Ustawianie obrotów rozdzielacza

P4 Ustawienie sygnału wyjściowego przez kaskadę nadzoru

P5 Ustawianie rozróżnienia pomiędzy błędem i sygnałem opróżnienia zbiornika smarowania.

P6 Ustawianie fazy startowej

A = krok programowania

B = możliwa wartość

C = zmiana wartości przez naciśnięcie przycisku

D = możliwa nowa wartość

E = przejście zmienionej wartości przez naciśnięcie przycisku 3.2 w przeciągu 30 sekund oraz przejście do kolejnego kroku programowania. Przejście / zakończenie programowania przez naciśnięcie przycisku 3.3 po ostatnim kroku programowania.

Wskazówki dotyczące programowania

Zmiany parametrów wykonywać można tylko w jednym kierunku (+)

Szybkie przewijanie wartości następuje po naciśnięciu i przytrzymaniu przycisku 3.3.

Schemat programowania, ilustr. 10

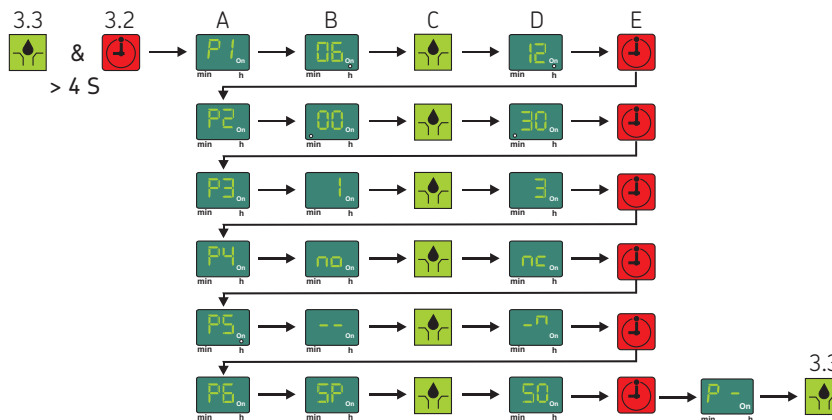

7. Uruchomienie

7.1 Informacje ogólne

Uruchomienie całkowicie i prawidłowo zamontowanej pompy TLMP następuje za pośrednictwem styku maszyny lub przełącznika jazdy. Pojawienie się komunikatu „EP, „Er” na wyświetlaczu po włączeniu maszyny oznacza wystąpienie usterki.

WSKAZÓWKA

Przerwanie zasilania elektrycznego w ciągu jednej minuty od włączenia spowoduje odliczanie czas pauzy od początku po ponownym włączeniu urządzenia.

Przerwanie zasilania elektrycznego po upływie jednej minuty od włączenia spowoduje kontynuowanie odliczania czasu pauzy po ponownym włączeniu urządzenia.

7.2 Uruchamianie dodatkowego smarowania

W celu uruchomienia dodatkowego smarowania wykonaj następujące czynności:

- Naciśnij i przytrzymaj przycisk 3.3 przez co najmniej 2 sekundy.
- Pompa rozpocznie pracę. Jednocześnie wyzerowany zostanie odliczony czas pauzy.
- Na wyświetlaczu pojawi się komunikat „Pompa pracuje”.

WSKAZÓWKA

Długość operacji dodatkowego smarowania odpowiada ustawionej liczbie obrotów rozdzielacza na cykl pracy.

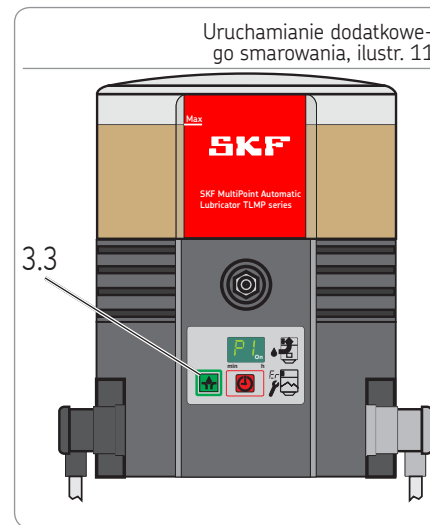

8. Eksploatacja, wycofanie z eksploatacji i utylizacja

8.1 Informacje ogólne

Po wykonaniu prawidłowego przyłącza elektrycznego oraz po napełnieniu środkiem smarnym pompa jest gotowa do pracy. Włączenie lub wyłączenie następuje przez włączenie lub wyłączenie nadrzędnej maszyny lub pojazdu.

UWAGA

Uszkodzenia pompy

W trakcie napełniania zachowaj ostrożność aby nie dopuścić do przedostania się zanieczyszczeń do zbiornika.

Przepełnianie zbiornika

Uwzględnij rozszerzalność środka smarnego w wyniku wzrostu temperatury.

8.2 Napełnianie zbiornika w trakcie pracy

Napełnianie za pośrednictwem końcówki napełniania

- Podłącz końcówkę napełniania do punktu napełniania (5) i napełnij zbiornik tuż poniżej znacznika MAX. W tym celu zastosuj się do wskazówek zamieszczonych w rozdziale 4.8.

8.3 Krótkotrwałe wyłączenie

Krótkotrwałe wyłączenie następuje przez odłączenie zasilania elektrycznego.

8.4 Wycofanie z eksploatacji i utylizacja

W celu całkowitego wycofania z eksploatacji zastosuj się do treści odpowiednich przepisów prawnych. Po uiszczeniu odpowiednich opłat, produkt może także zostać przesłany do producenta w celu dokonania utylizacji. Zastosowane materiały konstrukcyjne umożliwiają ich ponowne zastosowanie.

Utylizacja, ilustr. 12



9. Konserwacja, czyszczenie i naprawy

9.1 Informacje ogólne

Producent nie ponosi żadnej odpowiedzialności za szkody wynikające z niewłaściwej konserwacji, napraw lub czyszczenia.

9.2 Konserwacja

- Urządzenie nie zawiera elementów wymagających konserwacji przez użytkownika.

9.3 Czyszczenie

- Gruntowne czyszczenie wszystkich powierzchni zewnętrznych. Nie należy używać agresywnych środków czyszczących. Czyszczenie wnętrza urządzenia wymagane jest jedynie w przypadku omyłkowego zastosowania zanieczyszczonego środka smarowego.

9.4 Wymiana klawiatury foliowanej

W celu wymiany klawiatury foliowanej wyko- naj następujące czynności.

- Odłącz pompę od zasilania elektrycznego. Poluzuj złącze śrubowe (5.1) wtyczki i odłącz wtyczkę (A1).
- Odkręć cztery śruby (11) pokrywy korpu- su pompy i ostrożnie zdejmij ją ku dołowi.

- Ostrożnie wyjmij płytkę sterującą z mocowania w pokrywie przesuwając ją od dołu ku górze, aż do uzyskania dobrego dostępu do niebieskiej wtyczki płytki sterującej (10.1)
 - Zdejmij niebieską wtyczkę płytki sterującej.
 - Ostrożnie wymontuj klawiaturę foliowaną z obudowy i wyjmij ją wraz z przewodem.
 - Przełóż przewód nowej klawiatury foliowanej z przodu przez otwór obudowy i podłącz wtyczkę do gniazda. Zwróć uwagę na prawidłową orientację wtyczki.
 - Ostrożnie włóż płytkę sterującą w mocowanie.
 - Przyklej nową klawiaturę foliowaną do obudowy.
 - Zamontuj korpus pompy za pomocą czterech nowych śrub specjalnych (11).
- Moment dokręcania = 1,6 Nm + 0,8 Nm.**
- Ponownie podłącz wtyczkę A1 w celu włączenia zasilania elektrycznego pompy.

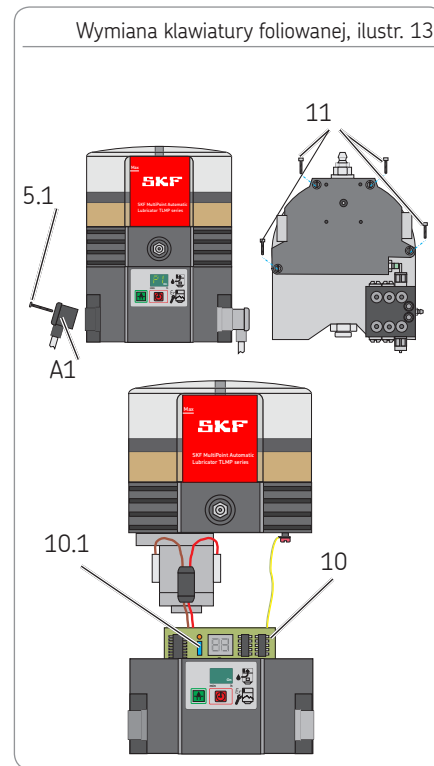

10. Usterki, przyczyny i naprawy

Komunikaty usterek		
Komunikaty usterek na wyświetlaczu	Znaczenie	Usunięcie usterki
Komunikat usterki LI	<ul style="list-style-type: none"> o Komunikat o małej ilości środka smarnego W zbiorniku znajduje się mała ilość środka smarnego. Wskazanie naprzemienne z komunikatem „Pompa pracuje”. 	<ul style="list-style-type: none"> o Napełnij zbiornik
Komunikat usterki LL	<ul style="list-style-type: none"> o Komunikat o braku środka smarnego Brak środka smarnego. Pompa zakończy aktualny cykl smarowania. Ponowne uruchomienie nastąpi dopiero po napełnieniu zbiornika. 	<ul style="list-style-type: none"> o Napełnij zbiornik
Komunikat o błędzie EP	<ul style="list-style-type: none"> o Usterka klawiatury foliowanej lub o Usterka wyświetlacza 	<ul style="list-style-type: none"> o Wymień klawiaturę foliowaną o Wymień płytkę sterującą
Komunikat o błędzie Er	<ul style="list-style-type: none"> o Wystąpił nieznan błąd. 	<ul style="list-style-type: none"> o Wymień płytkę sterującą, w razie potrzeby konieczna może okazać się wymiana całej pompy
Jeżeli ustalenie przyczyny i usunięcie usterki nie powiedzie się, skontaktuj się z serwisem naszej firmy.		

Mechaniczne usterki pompy

Usterka	Możliwa przyczyna / objawy usterki	Usunięcie usterki
Zapowietrzenie środka smarnego / systemu smarowania	<ul style="list-style-type: none"> Wzrokowo sprawdź występowanie pęcherzy powietrza w środku smarnym 	<ul style="list-style-type: none"> Odpowietrz środek smarny (w razie potrzeby wielokrotnie uruchom dodatkowe smarowanie)
Odpowietrzenie zbiornika niedrożne	<ul style="list-style-type: none"> Wzrokowa kontrola obecności środka smarnego w odpowietrzeniu zbiornika 	<ul style="list-style-type: none"> Usuń środek smarny z odpowietrzenia zbiornika
Otwór ssący elementu pompy niedrożny	<ul style="list-style-type: none"> Po wymontowaniu elementu pompy 	<ul style="list-style-type: none"> Demontaż i czyszczenie elementu pompy
Tłok elementu pomp zużyty		
Zawór jednokierunkowy elementu pompy uszkodzony	<ul style="list-style-type: none"> Wzrost ciśnienia zbyt niski 	<ul style="list-style-type: none"> Wymień element pompy
Zawór ograniczania ciśnienia uszkodzony		
Zablokowanie punktu smarowania lub rozdzielacza SSV	<ul style="list-style-type: none"> Wydostawanie się środka smarnego z zaworu ograniczania ciśnienia 	<ul style="list-style-type: none"> Wymień zawór ograniczania ciśnienia. Sprawdź punkt smarowania rozdzielacza SSV i, w razie potrzeby, usuń usterkę.

Jeżeli ustalenie przyczyny i usunięcie usterki nie powiedzie się, skontaktuj się z serwisem naszej firmy.

Mechaniczne usterki pompy

Usterka	Możliwa przyczyna / objawy usterki	Usunięcie usterki
Ilość środka smarnego w jednym lub wielu punktach smarowania odbiega od przewidywanych wartości.	<ul style="list-style-type: none"> ○ Czas pauzy lub liczba obrotów rozdzielacza nieprawidłowa. ○ Nieprawidłowa konfiguracja wyjść rozdzielacza SSV 	<ul style="list-style-type: none"> ○ Sprawdź ustawienie czasu pauzy oraz liczby obrotów rozdzielacza i, w razie potrzeby, skoryguj je. ○ Sprawdź konfigurację wyjść i, w razie potrzeby, skoryguj.
Pompa pracuje w sposób ciągły Pompa nie wyłącza się	<ul style="list-style-type: none"> ○ Element sterujący rozdzielacza nie porusza się w zakresie przełączania czujnika zbliżeniowego lub element sterujący nie jest ustawiony na środku czujnika zbliżeniowego. 	Sprawdź pozycję i odległość elementu sterującego (odległość < 0,5 mm) i, w razie potrzeby, skoryguj ją.

Jeżeli ustalenie przyczyny i usunięcie usterki nie powiedzie się, skontaktuj się z serwisem naszej firmy.

Usterki elektryczne

Usterka	Możliwa przyczyna / objawy usterki	Usunięcie usterki
Zasilanie elektryczne pompy przerwane	<ul style="list-style-type: none"> ○ Objaw - wyświetlacz pompy wyłączony - usterka nadrzędnej maszyny/pojazdu. ○ Zewnętrzny bezpiecznik uszkodzony. ○ Nieprawidłowo zamocowana wtyczka (A1) zasilania elektrycznego pompy. 	<ul style="list-style-type: none"> ○ Patrz dokumentacja nadrzędnej maszyny / pojazdu ○ Sprawdź i, w razie potrzeby, wymień bezpiecznik zewnętrzny. ○ Sprawdź, czy wtyczka (A1) jest prawidłowo zamocowana, w razie potrzeby skoryguj jej zamocowanie.
Zasilanie elektryczne płytki sterującej do silnika jest przerwane.	<ul style="list-style-type: none"> ○ Wyświetlacz pompy wyłączony. 	<ul style="list-style-type: none"> ○ Sprawdź i w razie potrzeby napraw zasilanie elektryczne od płytki sterującej do silnika.
Silnik nie pracuje mimo wskazania wskaźnika segmentowego	<ul style="list-style-type: none"> ○ Przyłącze silnika nieprawidłowe 	<ul style="list-style-type: none"> ○ Sprawdź, czy przyłącze silnika odpowiada parametrom zamieszczonym na schemacie ideowym.
Silnik uszkodzony	<ul style="list-style-type: none"> ○ Pompa nie pracuje mimo uruchomienia dodatkowego smarowania przy włączonym zasilaniu zewnętrznym oraz płytki sterującej. 	<ul style="list-style-type: none"> ○ Wymień pompę

Jeżeli ustalenie przyczyny i usunięcie usterki nie powiedzie się, skontaktuj się z serwisem naszej firmy.

11. Części zamienne

Części zamienne służą wyłącznie do zastępowania identycznych komponentów. Modyfikacje (wyjątek stanowią śruby dozowania) istniejącej pompy są zabronione.

11.1 Rozdzielacz SSV

Oznaczenie	Szt.	Numer części
Rozdzielacz SSV 8 K zabudowa z tyłu (z trzpieniem tłokowym)	1	TLMP 1-D8
Rozdzielacz SSV 18 K zabudowa z tyłu (z trzpieniem tłokowym)	1	TLMP 1-D18

11.2 Zestaw uszczelek

Oznaczenie	Szt.	Numer części
Zestaw uszczelek		TLMP 1-S

11.3 Filtr piankowy

Oznaczenie	Szt.	Numer części
Filtr piankowy	1	TLMP 1-F

11.4 Przewody rurowe i przyłącza

Oznaczenie	Szt.	Numer części
20 metrów rury	1	TLMP 1-T
Zestaw przyłączeniowy (20 metrów rury, 7 zaślepek, 8 złącz rurowych, 8 wylotów środka smarowego)	1	TLMP 1-TC

11.5 Klawiatura foliowana

Oznaczenie	Szt.	Numer części
Klawiatura foliowana samoprzylepna	1	TLMP 1-K

11.6 Element pompy

Oznaczenie	Szt.	Numer części
Element pompy D6	1	TLMP 1-P

11.7 Adapter M22 x 1,5

Oznaczenie	Szt.	Numer części
Adapter M22 x 1,5	1	TLMP 1-A

Ilustr. 11.1

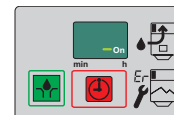

Ilustr. 11.2

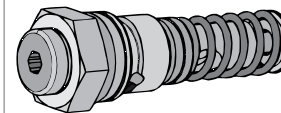

Ilustr. 11.3

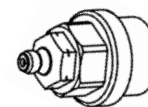

11.8 Zbiornik

Oznaczenie	Szt.	Numer części
Zbiornik przezroczysty 1 litr z uszczelnieniem i naklejkami	1	TLMP 1-R

11.9 Pokrywa korpusu, zestaw wymienny

Oznaczenie	Szt.	Numer części
Pokrywa korpusu, zestaw wymienny	1	TLMP 1-H

Zestaw wymienny składa się z: Pokrywa korpusu z membraną, klawiatura foliowana, uszczelnienie obudowy, wtyczka przewodu zasilania z osłoną, odpowiednia liczba śrub specjalnych oraz konieczne naklejki.

Ilustr. 11.4



Ilustr. 11.5



11.10 Silniki V DC

Oznaczenie	Szt.	Numer części
Silnik pompy 24 V DC	1	TLMP 1-M24

11.11 Przyłącza silnika V DC

Oznaczenie	Szt.	Numer części
Przyłącze silnika V DC	1	TLMP 1-W

11.12 Przyłącza elektryczne

Oznaczenie	Szt.	Numer części
Gniazdo przyłącza kostki (czarne) z 10 m przewodu	1	TLMP 1-S

11.13 Płytkę sterującą, zestaw wymienny

Napięcie elektryczne		Zworka	Szt.	Numer części
120	VAC	NIE	1	TLMP 1-C120
230	VAC	NIE	1	TLMP 1-C230
24	V DC	NIE	1	TLMP 1-C24

Zestaw wymienny składa się z: Płytkę sterującą, uszczelnienie obudowy, odpowiednia liczba śrub specjalnych obudowy oraz instrukcja serwisowa wymiany płytki sterującej.

Ilustr. 11.6

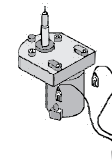

Ilustr. 11.7



Ilustr. 11.8

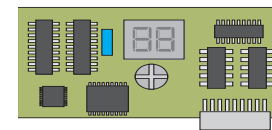

12. Schematy

12.1 Legenda

Kolory przewodów zgodnie z IEC 60757							
Skrót	Kolor	Skrót	Kolor	Skrót	Kolor	Skrót	Kolor
BK	czarny	GN	zielony	WH	biały	PK	różowy
BN	brązowy	YE	żółty	OG	pomarańczowy	TQ	turkusowy
BU	niebieski	RD	czerwony	VT	fioletowy		

Elementy			
Skrót	Znaczenie	Skrót	Znaczenie
X1	Wtyczka przyłącza A1	LL	Komunikat o opróżnieniu zbiornika
X2	Wtyczka przyłącza A2	LLV	Komunikat o małej ilości środka smarnego
X6	Wtyczka przyłącza komunikatu o małej ilości środka smarnego	PCB	Płytko sterująca
X9	Wtyczka do podłączenia zewnętrznego rozdzielacza SSV	mP	Mikroprocesor
CS	Przełącznik cyklu	mKP	Wyświetlacz
L	Tłumik przeciwzakłóceńowy	MC	Styk maszyny
FE	Rdzeń ferrytyczny	IS	Przełącznik zdalny/zapłon
PE	Przewód ochronny	M	Silnik
F1 F2	Zewnętrzny bezpiecznik		

12.2 Rozkład przewodów wtyczki

Rozkład przewodów wtyczki A1/X1			
Pin 1	Pin 2	Pin 3	PE
Y	Y	Y	Y
RD	BN	BK	GN/YE

Kostka
EN 175301-803/DIN 43650/A

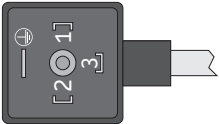

12.3 Schemat elektryczny 24 V DC z kostką

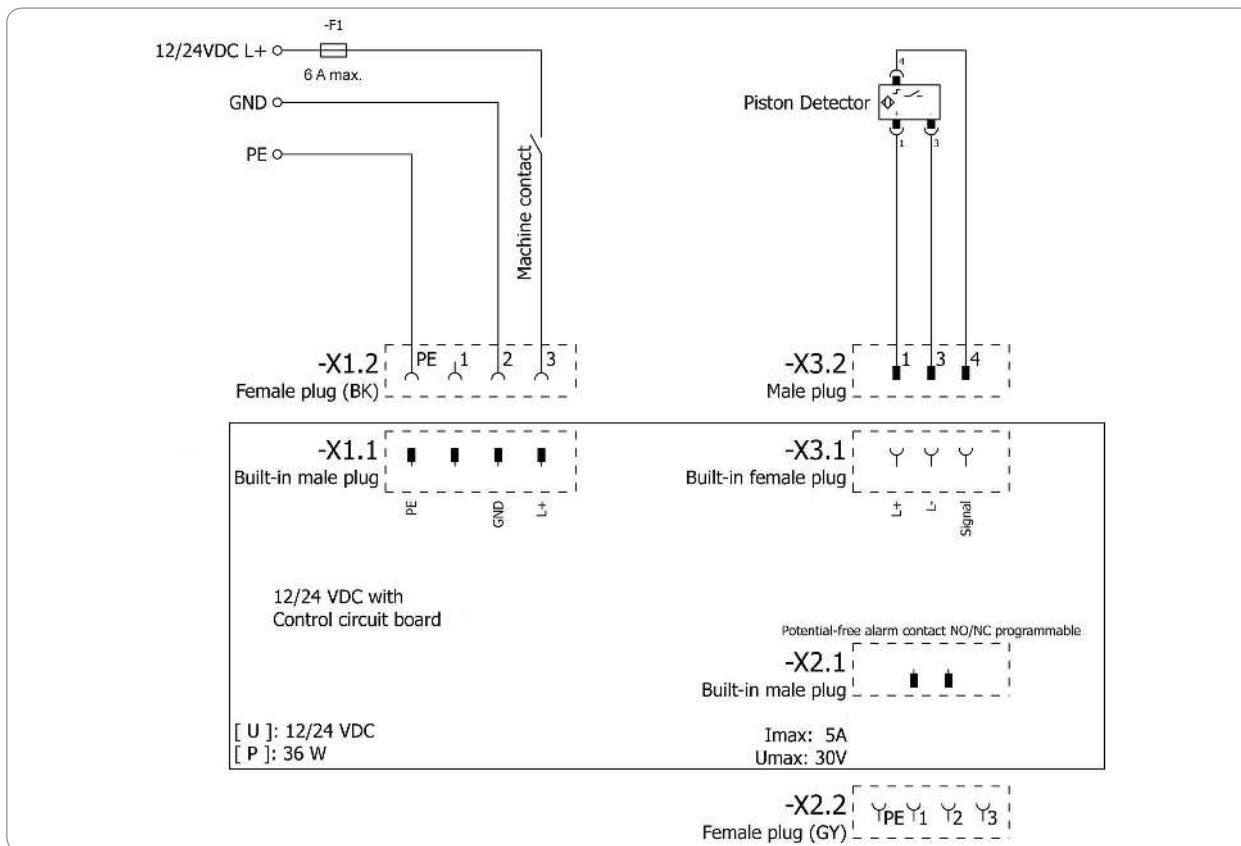

12.4 Schemat elektryczny 120 V DC z kostką

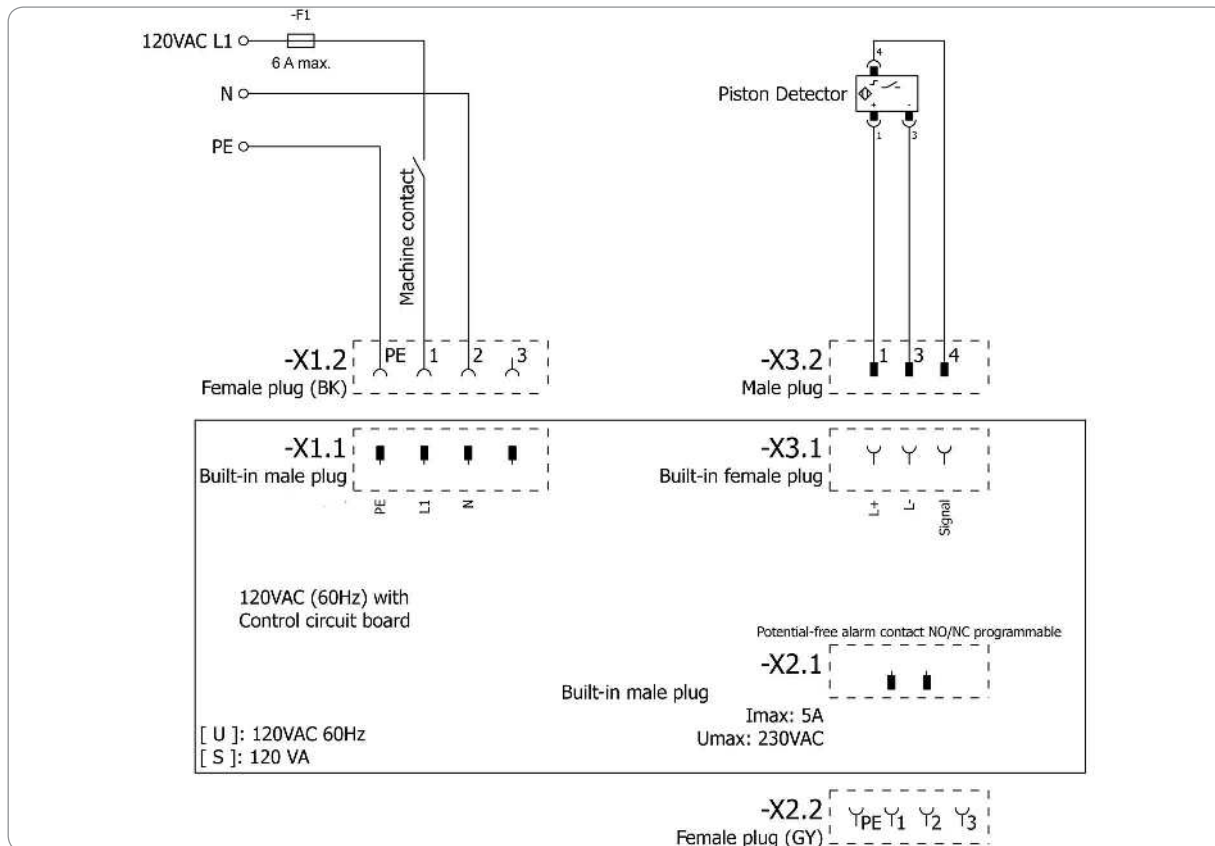

12.5 Schemat elektryczny 230 V DC z kostką

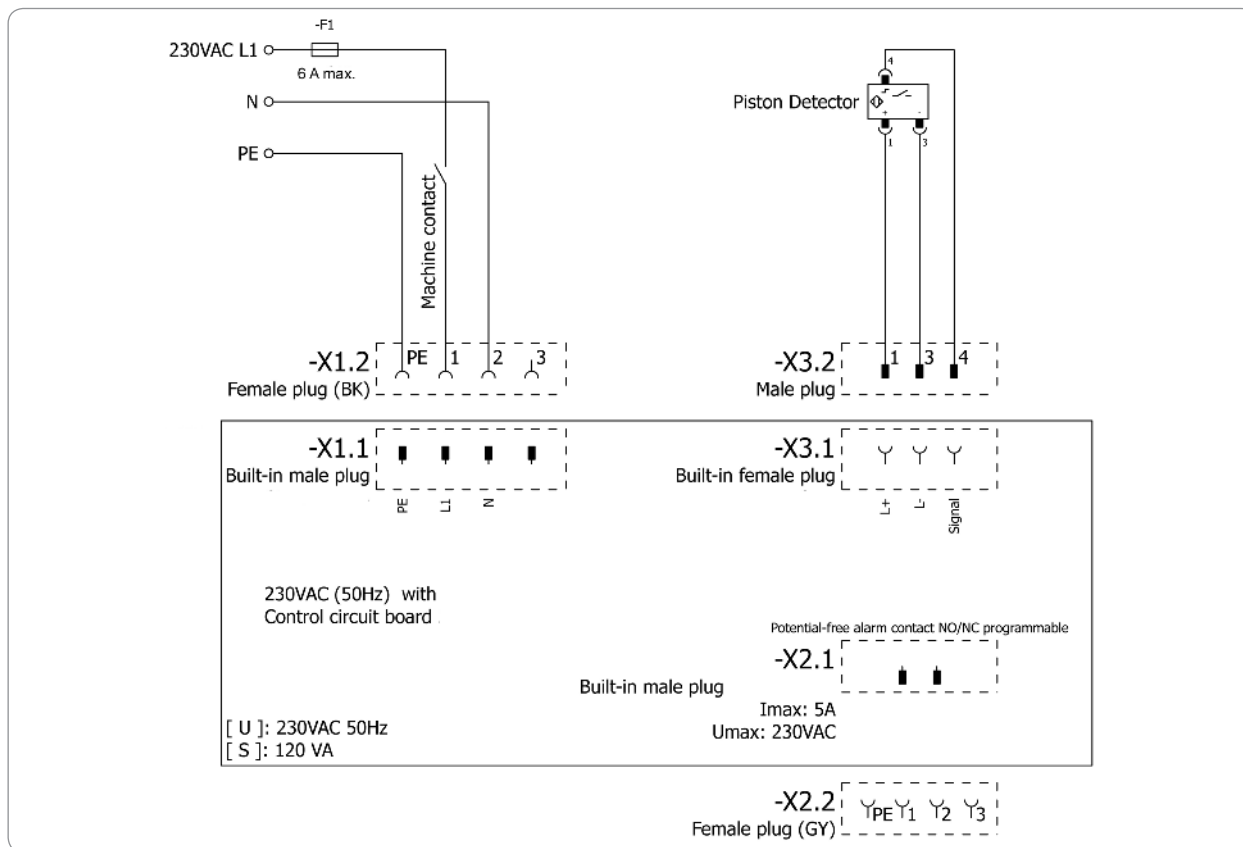

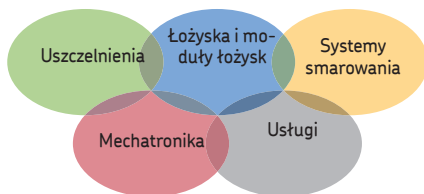

The Power of Knowledge Engineering

Stuletnia tradycja firmy SKF to ciągłe doskonalenie wiedzy i kompetencji w pięciu dziedzinach. Oferujemy innowacyjne rozwiązania dla producentów i innych firm w praktycznie wszystkich branżach przemysłu. Pięć dziedzin naszej specjalizacji: Łożyska i moduły łożysk, uszczelnienia, systemy smarowania, mechatronika (połączenie komponentów mechanicznych i elektronicznych w celu zwiększenia wydajności klasycznych systemów) oraz szeroki zakres usług od symulacji komputerowych 3-D przez nowoczesne systemy nadzoru wysokiej niezawodności aż po zarządzanie urządzeniami. SKF to światowej klasy producent gwarantujący swoim klientom jednolite standardy jakościowe i globalną dostępność produktu.

SKF Maintenance Products
Kelvinbaan 16
3439 MT Nieuwegein
Holandia
www.mapro.skf.com

MP5460PL
951-171-030-PL
Wersja 03
20.05.2017

Ważne informacje o użyciu produktu



Wszystkie produkty SKF można stosować wyłącznie zgodnie z przeznaczeniem i zgodnie z opisem zamieszczonym w odpowiednich instrukcjach.

Nie wszystkie środki smarne nadają się do stosowania w systemach centralnego smarowania. Na życzenie użytkownika, firma SKF może sprawdzić przydatność wskazanego przez użytkownika środka smarnego do zastosowania w systemach centralnego smarowania. Systemy smarowania produkowane przez SKF oraz ich elementy są zatwierdzone do stosowania w połączeniu z gazami, gazami skroplonymi, gazami rozpuszczonymi pod ciśnieniem, oparami i takimi przewodami, których ciśnienie pary, w dozwolonej temperaturze maksymalnej jest wyższe od zwykłego ciśnienia atmosferycznego o ponad 0,5 bara (1013 mbar).



SKF TLMP Série 1008/1018

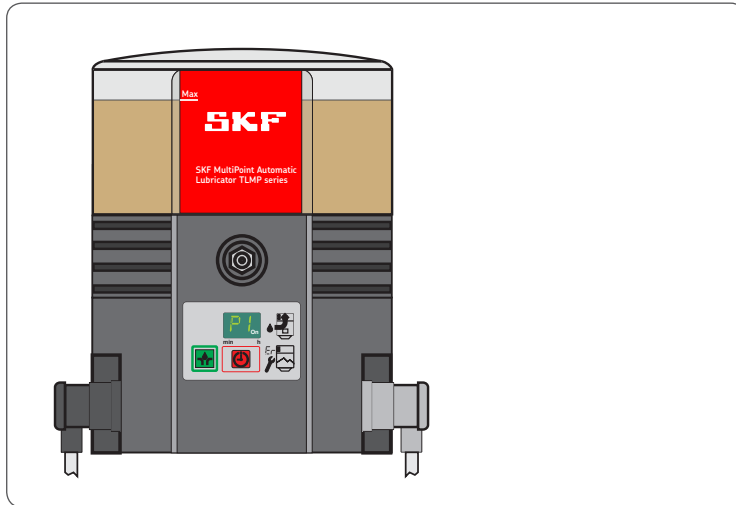

MP5460PT
951-171-030-PT
20/05/2017
Versão 03



Declaração de Incorporação CE conforme a Diretriz de Máquinas CE 2006/42/CE, Anexo II, Parte 1 B

Pelo presente o fabricante SKF Maintenance Products, Kelvinbaan 16, 3439 MT Nieuwegein, Holanda, declara que a máquina incompleta,

Denominação: Bomba para o transporte de lubrificante em modo intermitente dentro de um sistema de lubrificação central
 Tipo: TLMP 1008 / TLMP 1018
 Nº de referência: TLMP 1008/24DC, TLMP 1018/24DC, TLMP 1008/120V, TLMP 1018/120V, TLMP 1008/230V, TLMP 1018/230V
 Ano de fabricação: ver plaqueta de características

cumpre os requisitos básicos de segurança e proteção à saúde da Diretriz de Máquinas 2006/42/CE, citados a seguir, em vigor no momento de sua comercialização.

1.1.2, 1.1.3, 1.3.2, 1.3.4, 1.5.1, 1.5.6, 1.5.8, 1.5.9, 1.6.1, 1.7.1, 1.7.3, 1.7.4

A documentação técnica específica foi elaborada conforme o Anexo VII Parte B desta diretriz. Assumimos o compromisso de enviar a documentação técnica específica em formato eletrônico às autoridades competentes de cada país, sob solicitação fundamentada. O responsável pela documentação técnica é o Gerente de normas Técnicas, ver endereço do fabricante.

Adicionalmente foram aplicadas as seguintes diretrizes e normas (harmonizadas) nas respectivas áreas pertinentes:

2011/65/UE RoHS II [Restrição de uso de determinadas substâncias perigosas]
 2014/30/UE Compatibilidade Eletromagnética | Indústria

Norma	Edição	Norma	Edição	Norma	Edição	Norma	Edição
DIN EN ISO 12100	2011	DIN EN 60947-5-1	2010	DIN EN 61000-6-2	2006	DIN EN 61000-6-4	2011
DIN EN 809	2012	DIN EN 61131-2	2008	Retificação	2011	DIN EN 60947-5-1	2010
DIN EN 60204-1	2007	Retificação	2009	DIN EN 61000-6-3	2011		
Retificação	2010	DIN EN 60034-1	2011	Retificação	2012		
DIN EN 50581	2013	DIN EN 61000-6-1	2007				

A máquina incompleta poderá ser colocada em funcionamento somente depois de comprovado que a máquina, na qual esta máquina incompleta será incorporada, está em conformidade com as disposições da Diretriz de Máquinas 2006/42/CE e com todas as demais diretrizes aplicáveis.
 Nieuwegein, 02/01/2017

Sébastien David
 Gerente de Desenvolvimento de Produtos e
 Qualidade, Nieuwegein, Holanda
 SKF Maintenance Products



Expediente

Fabricante

SKF Maintenance Products
Kelvinbaan 16
3439 MT Nieuwegein
Holanda
www.mapro.skf.com
www.skf.com/lubrication

Treinamentos

A SKF realiza treinamentos detalhados para possibilitar o maior nível de segurança e rentabilidade. Recomenda-se a participação nestes treinamentos. Para informações, entre em contato através do respectivo endereço do serviço de assistência SKF.

Copyright

© Copyright SKF
Todos os direitos reservados.

Garantia

O manual não contém quaisquer declarações sobre garantia. Estas podem ser consultadas nos Termos e Condições Gerais.

Isenção de responsabilidade

O fabricante não se responsabiliza por danos causados por:

- Utilização em desacordo com a finalidade prevista; montagem, operação, ajuste, manutenção e reparos incorretos, negligência ou acidentes
- Utilização de lubrificantes inadequados
- Reação tecnicamente incorreta a falhas
- Modificações do produto por conta própria
- Utilização de peças de reposição não originais SKF

A responsabilidade por perdas ou danos, que resultarem de nossos produtos, é limitada ao valor máximo do preço de compra. A responsabilidade por danos indiretos – de qualquer natureza – é excluída.

Índice

Declaração de Incorporação CE conforme a Diretriz de Máquinas CE 2006/42/CE....2	
Explicação dos símbolos, avisos e abreviações.....6	
1. Avisos de segurança..... 8	
1.1 Avisos gerais de segurança.....8	
1.2 Comportamento fundamental para o manuseio do produto.....8	
1.3 Utilização conforme a finalidade prevista.....9	
1.4 Utilização indevida previsível.....9	
1.5 Pintura de peças de plástico.....9	
1.6 Modificações no produto.....10	
1.7 Proibição de determinadas atividades.....10	
1.8 Inspeções antes da entrega.....10	
1.9 Outros documentos aplicáveis.....10	
1.10 Avisos no produto.....11	
1.11 Notas sobre a plaqueta de características.....11	
1.12 Notas sobre a marcação CE.....11	
1.13 Pessoas autorizadas a operar a bomba.....12	
1.14 Instruções para técnicos externos.....12	
1.15 Disponibilização de equipamento de proteção individual.....12	
1.16 Transporte, montagem, manutenção, erros, reparos, colocação fora de serviço e destinação final.....13	
1.17 Primeira colocação em serviço, colocação em serviço diária.....14	
1.18 Limpeza.....14	
1.19 Perigos residuais.....15	
2. Lubrificantes.....17	
2.1 Aspectos gerais.....17	
2.2 Escolha dos lubrificantes.....17	
2.3 Compatibilidade com o material.....17	
2.4 Propriedades de temperatura.....17	
2.5 Envelhecimento dos lubrificantes.....18	
2.6 Faixa de temperatura recomendada para lubrificantes SKF.....19	
3. Visão geral / Descrição do funcionamento.....20	
3.1 Alteração do volume transportado dos distribuidores SSV (alimentação de lubrificante).....22	
3.2 Retorno do lubrificante não requerido para a bomba.....23	
3.3 Teclado de membrana.....24	
3.4 Indicações no modo de indicação.....25	
3.5 Indicações no modo de programação.....25	
4. Dados técnicos.....28	
4.1 Dados técnicos gerais.....28	
4.2 Sistema elétrico.....29	
4.3 Ajustes de fábrica das bombas.....30	
4.4 Torques de aperto.....31	
4.5 Consistências do lubrificante necessárias em caso de mensagem de esvaziamento intermitente.....31	
4.6 Volume útil do reservatório.....32	
4.7 Quantidade de lubrificante requerida para o primeiro enchimento de uma bomba vazia.....32	
5. Entrega, devolução e armazenamento.....33	
5.1 Entrega.....33	
5.2 Devolução.....33	
5.3 Armazenagem.....33	
6. Montagem.....34	
6.1 Aspectos gerais.....34	
6.2 Peça complementar.....34	
6.3 Dimensões mínimas de montagem.....35	
6.4 Medidas de conexão.....36	
6.5 Conexão elétrica.....37	

6.6	Primeiro enchimento de bombas.....	38	11.9	Tampas de carcaça Kit de substituição	49
6.7	Programação.....	39	11.10	Motores V DC.....	50
7.	Colocação em serviço	40	11.11	Conectores do motor V DC.....	50
7.1	Aspectos gerais	40	11.12	Conexões elétricas	50
7.2	Ativar lubrificação adicional	40	11.13	Kit de substituição da placa de comando	50
8.	Funcionamento, colocação fora de serviço e destinação final.....	41	12.	Esquemas elétricos	51
8.1	Aspectos gerais	41	12.1	Legenda	51
8.2	Encher o reservatório durante o funcionamento	41	12.2	Distribuição dos fios no conector.....	52
8.3	Desativação temporária	41	12.3	Esquema elétrico 24 V DC, com conector tipo cubo	53
8.4	Colocação fora de serviço e destinação final.....	41	12.4	Esquema elétrico 120 V DC, com conector tipo cubo.....	54
9.	Manutenção, limpeza e reparos	42	12.5	Esquema elétrico 230 V DC, com conector tipo cubo.....	55
9.1	Aspectos gerais	42			
9.2	Manutenção.....	42			
9.3	Limpeza.....	42			
9.4	Substituição do teclado de membrana.....	42			
10.	Falha, causa e eliminação	43			
11.	Peças de reposição	47			
11.1	Distribuidor SSV.....	47			
11.2	Jogo de juntas de vedação.....	47			
11.3	Filtro de espuma	47			
11.4	Tubulações e conexões.....	47			
11.5	Teclado de membrana.....	48			
11.6	Elemento da bomba	48			
11.7	Adaptador M22 x 1,5.....	48			
11.8	Reservatório	49			

Explicação dos símbolos, avisos e abreviações

Neste manual são utilizadas as seguintes abreviações. Os símbolos nos avisos de segurança identificam o tipo e a fonte de perigo.

	Aviso de alerta geral		Tensão elétrica perigosa		Perigo de queda		Superfícies quentes
	Intervenção accidental		Perigo de esmagamento		Injeção sob pressão		Carga suspensa
	Elementos construtivos sujeitos a danos eletrostáticos		Perigo de explosão		Componente à prova de explosão		
	Usar equipamento de proteção individual (óculos de proteção)		Usar equipamento de proteção individual (proteção facial)		Usar equipamento de proteção individual (luvas)		Usar equipamento de proteção individual (vestuário de proteção)
	Usar equipamento de proteção individual (calçados de segurança)		Soltar o produto.		Obrigação geral		
	Manter afastadas pessoas não autorizadas		Condutor de proteção		Extra Baixa Tensão de Segurança (Safety extra-low voltage, abrev. SELV)		Isolamento galvânico de segurança (SELV)
	Marcação CE		Condutor de proteção		Destinação final ambientalmente correta de aparelhos elétricos e eletrônicos		
	Destinação final, reciclagem						

	Nível de advertência	Consequência	Probabilidade	Símbolo	Significado
	PERIGO	Morte, ferimento grave	Iminente	●	Diretrizes cronológicas
	ADVERTÊNCIA	Ferimento grave	Possivelmente	○	Listas
	CUIDADO	Ferimento leve	Possivelmente		remete para outros fatos, causas ou consequências
	ATENÇÃO	Danos materiais	Possivelmente		

Abreviações e fatores de conversão

ref.	referente	°C	grau Celsius	°F	grau Fahrenheit
aprox.	cerca	K	Kelvin	Oz.	onça
i. é.	isto é	N	Newton	fl. oz.	onça líquida
etc.	et cetera	h	hora	in.	Polegada
evtl.	eventualmente	s	segundo	psi	libra por polegada quadrada
	,	d	dia	sq.in.	polegada quadrada
		Nm	Newton-metro	cu. in.	polegada cúbica
incl.	inclusive	ml	mililitro	mph	milhas por hora
mín.	mínimo	ml/d	mililitro por dia	rpm	rotações por minuto
máx.	máximo	ccm	centímetro cúbico	gal.	galões
Min.	minuto	mm	milímetro	lb	libra
etc.	et cetera	l	litro	HP	cavalo-vapor
p. ex.	por exemplo	dB (A)	Nível de pressão sonora	kp	kilopond
kW	quilowatt	>	maior que	fpsec	pés por segundo
U	Tensão	<	menor do que	Fatores de conversão	
R	Resistência	±	mais ou menos	Comprimento	1 mm = 0,03937 pol.
I	Amperagem	∅	Diâmetro	Área	1 cm ² = 0,155 sq in
V	Volt	kg	quilograma	Volume	1 ml = 0,0352 fl.oz.
W	Watt	r.F.	Umidade relativa		1 l = 2,11416 pints (EUA)
AC	Corrente alternada	≈	aproximadamente	Massa	1 kg = 2,205 lb
DC	Corrente contínua	=	igual		1 g = 0,03527 oz
A	Ampere	%	Porcento	Densidade	1 kg/cm ³ = 8,3454 lb/gal (EUA)
Ah	ampere-hora	‰	por mil		1 kg/cm ³ = 0,03613 lb/cu in
Hz	Frequência (Hertz)	≥	maior ou igual	Força	1 N = 0,10197 kp
nc	normalmente fechado	≤	menor ou igual	Pressão	1 bar = 14,5 psi
no	Contato de fechamento (normalmente aberto)	mm ²	milímetro quadrado	Temperatura	°C = (°F-32) x 5/9
OR	OU lógico	rpm	rotações por minuto	Potência	1 kW = 1,34109 HP
&	E lógico			Aceleração	1 m/s ² = 3,28084 ft./s ²
				Velocidade	1 m/s = 3,28084 fpsec.
					1 m/s = 2,23694 mph

1. Avisos de segurança

1.1 Avisos gerais de segurança

- O usuário deve assegurar que todas as pessoas incumbidas de trabalhar com o produto ou de supervisionar e instruir essas pessoas, leram e entenderam este manual. O usuário deve ainda assegurar que o pessoal entendeu completamente o conteúdo do manual. Não é permitido colocar em funcionamento ou operar o produto antes de ler o manual.
- Este manual deve ser guardado para consultas futuras.
- Os produtos descritos foram fabricados de acordo com os padrões técnicos atuais. No entanto, em caso de utilização inapropriada podem ocorrer perigos que resultam em danos pessoais ou materiais.
- Falhas que possam prejudicar a segurança devem ser imediatamente eliminadas. Adicionalmente a este manual devem ser observadas as regulamentações legais e outras normas gerais de prevenção de acidentes e de proteção ambiental.

1.2 Comportamento fundamental para o manuseio do produto

- O produto deve ser utilizado apenas com conhecimento dos perigos, em perfeito estado técnico e conforme as especificações deste manual.
- O usuário deve conhecer bem as funções e o modo de de trabalho do produto. As etapas de montagem e de operação indicadas e sua sequência devem ser respeitadas.
- As dúvidas relativas ao estado adequado ou à montagem/operação correta devem ser esclarecidas. Proíbe-se a operação até o esclarecimento.
- Pessoas não autorizadas devem ser mantidas afastadas.
- Todas as normas de segurança relevantes para a respectiva atividade e instruções internas da empresa devem ser respeitadas.
- As responsabilidades pelas diversas atividades devem ser claramente definidas e respeitadas. Dúvidas colocam a segurança em alto risco.
- Os dispositivos de proteção e segurança não podem ser removidos, modificados nem desativados durante a operação, e devem ser verificados em intervalos regulares quanto à sua funcionalidade e integridade.
- Quando é necessário desmontar os dispositivos de proteção e segurança, após os trabalhos eles deverão ser imediatamente montados e verificados quanto ao funcionamento correto.
- Eliminar falhas ocasionadas no âmbito da cada responsabilidade. No caso de falhas fora do âmbito de responsabilidade, o supervisor deve ser notificado imediatamente.
- Utilizar equipamento de proteção individual.
- Não utilizar partes do sistema de lubrificação central ou da máquina como apoio para pisar ou subir.

1.3 Utilização conforme a finalidade prevista

Transporte de lubrificantes conforme as especificações citadas neste manual, dentro de um sistema de lubrificação central:

Operação apenas por usuários profissionais no âmbito de atividades econômicas industriais.

1.4 Utilização indevida previsível

Qualquer utilização divergente da descrição contida neste manual é proibida. A utilização é expressamente proibida:

- Fora da faixa de temperatura de operação especificada
- Com meios operacionais não especificados
- Sem válvula limitadora de pressão apropriada
- Em operação contínua
- Em áreas com substâncias agressivas ou corrosivas (p. ex., alta carga de ozônio). Isso pode danificar as juntas de vedação e pinturas
- Em áreas com radiação perigosa (p. ex., radiação ionizante)

- Para a disponibilização, transporte ou armazenagem de substâncias e misturas perigosas conforme o Anexo I, Parte 2-5 do regulamento CLP (CE 1272/2008) e identificadas com os pictogramas de perigo GHS01-GHS06 e GHS08.
- Para o transporte, encaminhamento ou estocagem de gases, gases liquefeitos, gases dissolvidos, vapores e líquidos cuja pressão de vapor à temperatura de operação máxima admissível seja superior à pressão atmosférica normal (1013 mbar) em mais de 0,5 bar.

1.5 Pintura de peças de plástico

A pintura de peças ou juntas de vedação de plástico nos produtos descritos é expressamente proibida. Remover a bomba ou isolar suas partes de plástico antes de se realizar a pintura da máquina completa, na qual o produto está instalado.

1.6 Modificações no produto

Alterações ou modificações por conta própria podem trazer consequências imprevisíveis para a sua segurança. Por isso é expressamente proibida a execução de alterações ou modificações por conta própria.

1.7 Proibição de determinadas atividades

Devido a possíveis fontes de erros invisíveis ou determinações legais, as atividades listadas a seguir podem ser realizadas somente por especialistas no fabricante ou pessoas autorizadas:

- Reparos ou modificações no acionamento
- Substituição ou modificações nos êmbolos dos elementos da bomba

1.8 Inspeções antes da entrega

As seguintes inspeções são realizadas antes da entrega:

- Testes de segurança e funcionamento
- Inspeções elétricas conforme DIN EN 60204-1:2007/VDE 0113-1:2007.

1.9 Outros documentos aplicáveis

Além deste manual, os seguintes documentos devem ser observados pelo grupo-alvo:

- Instruções da empresa, regulamentos de liberação
- Ficha de dados de segurança (MSDS) do lubrificante utilizado

Caso aplicável:

- Documentos de planejamento do projeto
- Todos os documentos dos demais componentes necessários à instalação do sistema de lubrificação central

1.10 Avisos no produto



Advertência de perigo devido a tensão elétrica perigosa, apenas em bombas AC



Sentido de rotação da bomba

1.11 Notas sobre a plaqueta de características

Na plaqueta de características são indicados dados importantes, como a denominação de tipo, número de referência e dados de características regulatórias.

Para impedir uma perda dos dados devido a uma plaqueta de características que eventualmente ficou ilegível, os dados de características devem ser registrados no manual.

Modelo: _____

P. No. _____

S. No. _____

Ano de fabricação _____

24 V DC



120 V AC

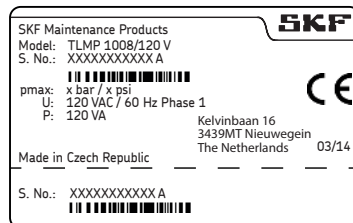

240 V AC

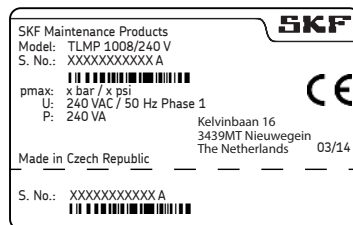

1.12 Notas sobre a marcação CE

A marcação CE é executada conforme as exigências das direttrizes aplicadas:

- o 2014/30/UE Compatibilidade Eletromagnética
- o 2011/65/UE (RoHS II) Diretriz relativa à restrição do uso de determinadas substâncias perigosas em aparelhos elétricos e eletrônicos

Nota relativa à Diretriz de Baixa Tensão 2014/35/UE

Os objetivos de proteção da Diretriz de Baixa Tensão 2014/35/UE são cumpridos conforme o Anexo I, Nº 1.5.1 da Diretriz de Máquinas 2006/42/CE.

Nota relativa à Diretriz de Equipamentos de Pressão 2014/68/UE
Devido aos seus dados de potência o produto não atinge os valores limite determinados no Artigo 4 Inciso 1, Letra (a) Item (i) e, conforme o Artigo 4 Inciso 3, está excluído da área de aplicação da Diretriz de Equipamentos de Pressão 2014/68/UE.

1.13 Pessoas autorizadas a operar a bomba

1.13.1 Operador

Uma pessoa que, com base na sua formação técnica, conhecimentos e experiências, está qualificada para exercer as atividades e funções relacionadas à operação normal do equipamento. Isso inclui evitar possíveis perigos que podem ocorrer durante a operação.

1.13.2 Especialista em sistemas mecânicos

Uma pessoa que, com base na sua formação profissional, conhecimentos e experiências, está habilitada a detectar e evitar perigos que podem ocorrer durante o transporte, montagem, colocação em serviço, operação, manutenção, reparos e desmontagem.

1.13.3 Especialista em sistemas elétricos

Uma pessoa que, com base na sua formação profissional, conhecimentos e experiências, está habilitada a detectar e evitar perigos que podem ocorrer devido à eletricidade.

1.14 Instruções para técnicos externos

Antes do início das atividades, os técnicos externos devem ser informados pelo operador sobre as normas de segurança da empresa, as normas de prevenção de acidentes em vigor, bem como sobre as funções e dispositivos de proteção da máquina completa, na qual o produto está instalado.

1.15 Disponibilização de equipamento de proteção individual

O usuário deve disponibilizar equipamento de proteção individual adequado para a unidade local de operação e para a finalidade de operação. Para o trabalho em áreas sujeitas à explosão, fazem parte vestuário de proteção ESD e ferramentas ESD (protegido contra descarga eletrostática).

1.16 Transporte, montagem, manutenção, erros, reparos, colocação fora de serviço e destinação final.

- Todas as pessoas relevantes devem ser informadas, antes do início dos trabalhos, sobre a respectiva execução. Observar as medidas preventivas e instruções de trabalho.
- Executar o transporte com auxílio de meios de transporte e equipamento de elevação apropriado.
- Os trabalhos de manutenção e reparo podem estar sujeitos a restrições em caso de temperaturas baixas ou elevadas (p. ex., devido à alteração das propriedades de fluidez do lubrificante). Por isso, na medida do possível os trabalhos de manutenção e reparo devem ser feitos sob temperatura ambiente.
- Antes da execução dos trabalhos, o produto, bem como a máquina onde o produto é montado, devem estar desenergizados e protegidos contra ligação não autorizada.
- Assegurar, através de medidas adequadas, que peças móveis/soltas sejam bloqueadas durante o trabalho e que nenhuma parte do corpo possa ficar presa por movimentos involuntários.
- A montagem do produto deve ser executada somente fora da área de trabalho de peças móveis, com distância suficientemente grande de fontes de calor ou de frio. As demais unidades da máquina ou do veículo não podem ser danificadas ou ter o seu funcionamento prejudicado pela montagem.
- Superfícies úmidas ou escorregadias devem ser devidamente secadas ou tampadas.
- Superfícies quentes ou frias devem ser devidamente isoladas.
- Os trabalhos em componentes elétricos só podem ser realizados por electricistas especializados. Caso necessário devem ser cumpridos os tempos de espera para o descarregamento. Os trabalhos em componentes elétricos podem ser executados somente com o equipamento despressurizado e com ferramentas isoladas apropriadas.
- As conexões elétricas devem ser executadas somente conforme as informações contidas no esquema elétrico válido, observando-se as normas em vigor e as condições locais de conexão.
- Não tocar em cabos ou componentes elétricos com as mãos úmidas ou molhadas.
- Os fusíveis não devem ser curto-circuitados por bypass. Substituir fusíveis defeituosos sempre por novos fusíveis do mesmo tipo.
- Observar o aterramento adequado do produto.
- Verificar a conexão tecnicamente correta do condutor de proteção.
- Executar furos necessários somente em peças não críticas e não estruturais. Utilizar furos eventualmente existentes. Ao executar uma furação, não danificar condutos e cabos.
- Observar eventuais pontos de fricção. Proteger as peças de modo correspondente.

- Todos os componentes utilizados devem ser apropriados para:
 - a pressão operacional máxima
 - a temperatura ambiente máxima/mínima
 - o lubrificante a ser utilizado
 - a zona ATEX necessária
 - as condições ambientais / operacionais presentes no local de utilização
- Nenhuma peça pode ser submetida a esforços de torção, cisalhamento ou flexão.
- Antes do uso todas as peças devem ser verificadas quanto à contaminação e, se necessário, submetidas à limpeza.
- Antes da montagem as tubulações de lubrificante devem se encher com lubrificante. Isto facilita a posterior purga do sistema.
- Observar os torques de aperto especificados para as uniões parafusadas. Utilizar um torquímetro calibrado para o aperto.
- Utilizar equipamentos de elevação adequados para trabalhar com peças pesadas.
- Evitar equívocos / montagem incorreta de peças desmontadas. Marcar as peças.

1.17 Primeira colocação em serviço, colocação em serviço diária

Certifique-se que:

- Todos os dispositivos de segurança estão completos e funcionais.
- Todas as conexões foram executadas corretamente.
- Todas as peças estão montadas corretamente.
- Todos os avisos de alerta no produto estão presentes e completos, bem visíveis e em perfeito estado.
- Avisos de alerta ausentes ou ilegíveis devem ser imediatamente substituídos ou complementados.

1.18 Limpeza

- Risco de incêndio e explosão devido ao uso de produtos de limpeza inflamáveis. Utilizar apenas produtos de limpeza não inflamáveis e adequados à finalidade.
- Não utilizar produtos de limpeza agressivos.
- Remover meticulosamente do produto resíduos de produtos de limpeza.
- Não utilizar limpadora a vapor e lavadora de alta pressão. Os componentes elétricos podem ser danificados. Observar a classe de proteção IP da bomba.
- Em componentes condutores de eletricidade não podem ser executados trabalhos de limpeza.
- Identificar devidamente as áreas úmidas.

1.19 Perigos residuais

Perigo residual	Possivelmente no ciclo de vida											Prevenção/solução
	A	B	C					G	H	K		
Danos pessoais/materiais devido ao abaixamento de peças suspensas	A	B	C					G	H	K		Manter afastadas pessoas não autorizadas. Nenhuma pessoa pode ficar embaixo de peças suspensas. Suspender peças com equipamento de elevação apropriado.
Danos pessoais/materiais causados por inclinação ou abaixamento do produto, devido à não observação dos torques de aperto especificados		B	C					G				Observar os torques de aperto especificados para as uniões parafusadas. Fixar o produto somente em componentes com capacidade de carga suficiente. Quando o torque de aperto não é especificado, aplicar o valor correspondente para parafusos 8.8.
Danos pessoais/materiais devido a choque elétrico em caso de cabo de conexão danificado		B	C	D	E	F	G	H				Verificar o cabo de conexão quanto a danos antes da primeira utilização, bem como em intervalos regulares. Não fixar cabos em peças móveis ou pontos de fricção. Quando for inevitável, aplicar espirais de proteção contra dobra ou condutos protetores.
Danos pessoais/materiais devido a lubrificante vazado ou derramado		B	C	D		F	G	H	K			Cuidado ao encher o reservatório, bem como ao conectar ou desconectar tubulações de lubrificante. Utilizar uniões roscadas hidráulicas e tubulações adequadas para as pressões indicadas. Não fixar tubulações de lubrificante em peças móveis ou pontos de fricção. Quando for inevitável, aplicar espirais de proteção contra dobra ou condutos protetores.
Ciclos de vida: A = Transporte, B = Montagem, C = Primeira colocação em serviço, D = Operação, E = Limpeza, F = Manutenção, G = Erros, Reparos, H = Colocação fora de serviço, K = Destinação final												

Perigo residual	Possivelmente no ciclo de vida										Prevenção/solução	
Rompimento do reservatório quando do enchimento com bomba de alta potência			C	D								Monitorar o processo de enchimento e finalizar quando a marcação MAX do reservatório for atingida
Contato com a pá agitadora em "teste de operação" sem o reservatório após um reparo									G			Operar a bomba somente com o reservatório
Contaminação do meio-ambiente com lubrificantes e peças úmidas.			C	D		F	G			K		Eliminar as peças conforme as normas legais e regulamentos da empresa em vigor
Forte aquecimento do motor devido a bloqueio			C	D								Desligar a bomba, deixar as peças esfriarem, eliminar a causa
Danificação da placa de comando por descarga eletrostática durante a troca de um teclado de membrana defeituoso									G			Evitar carga eletrostática Utilizar ferramentas ESD, vestuário de proteção ESD e fita de aterramento
Perda das funções de proteção elétrica devido à montagem incorreta da placa de comando									G			Após a montagem executar uma verificação de segurança conforme DIN EN 60204-1 (sobre a execução e abrangência da verificação, ver o manual de serviço 951-151-000.)
Ciclos de vida: A = Transporte, B = Montagem, C = Primeira colocação em serviço, D = Operação, E = Limpeza, F = Manutenção, G = Erros, Reparos, H = Colocação fora de serviço, K = Destinação final												

2. Lubrificantes

2.1 Aspectos gerais

Os lubrificantes são utilizados especificamente para determinadas finalidades de uso. Para que possam cumprir sua finalidade, os lubrificantes devem atender a diversas exigências em diferentes níveis.

As exigências mais importantes aos lubrificantes são:

- Redução do desgaste
- Proteção anticorrosão
- Minimizar o nível de ruído
- Proteção contra contaminação e penetração de corpos estranhos
- Refrigeração (principalmente com óleos)
- Longa vida útil (estabilidade física/química)
- Aspectos econômicos e ecológicos

2.2 Escolha dos lubrificantes

A SKF considera os lubrificantes como parte integrante da concepção do equipamento. Já na fase de projeto da máquina é selecionado um lubrificante adequado, o qual servirá como base para o planejamento do sistema de lubrificação central.

A decisão de escolha de um lubrificante é tomada pelo fabricante ou usuário da máquina, preferencialmente em cooperação com o fornecedor de lubrificantes, baseada no perfil de requisitos predefinido.

Caso tenha pouca ou nenhuma experiência com a seleção de lubrificantes para sistemas de lubrificação central, entre em contato com a SKF.

Se necessário, a SKF auxilia os clientes na escolha dos componentes adequados para o transporte do lubrificante selecionado, bem como no planejamento e dimensionamento de um sistema de lubrificação central.

Desde modo evita-se tempos de parada devido a danos na máquina ou equipamento, assim como danos ao sistema de lubrificação central.

2.3 Compatibilidade com o material

De modo geral os lubrificantes devem ser compatíveis com os seguintes materiais:

- aço, ferro fundido cinzento, latão, cobre, alumínio
- NBR, FPM, ABS, PA, PU

2.4 Propriedades de temperatura

O lubrificante utilizado deve ser adequado para a respectiva temperatura de operação do produto. A viscosidade necessária para o funcionamento correto do produto deve ser mantida e não pode ser excedida sob baixas temperaturas nem cair abaixo do valor predefinido sob altas temperaturas. Sobre as viscosidades especificadas, ver capítulo Dados técnicos.

2.5 Envelhecimento dos lubrificantes

Após um tempo de parada prolongado, antes da recolocação da máquina em serviço, devido ao envelhecimento químico e físico é preciso verificar se o lubrificante ainda é utilizável. Recomendamos efetuar esta verificação já após um tempo de parada de 1 semana.

Em caso de incerteza se o lubrificante ainda é adequado para uso, deve-se trocá-lo antes da recolocação em serviço e, caso necessário, executar uma primeira lubrificação manualmente.

Existe a possibilidade de testar os lubrificantes, no laboratório próprio da empresa, em relação à sua transportabilidade (p. ex. "sangria") para aplicação em sistemas de lubrificação central.

Se houver mais perguntas relacionadas a lubrificantes, pode-se entrar em contato com a SKF.

É possível solicitar uma relação geral dos lubrificantes testados pela SKF.

Deve-se utilizar apenas os lubrificantes homologados para o produto. Lubrificantes inadequados podem causar uma avaria no produto.



Não misturar lubrificantes. Isso pode causar efeitos imprevisíveis sobre a transportabilidade e portanto sobre a funcionalidade do sistema de lubrificação central.



Ao manusear lubrificantes é preciso prestar atenção às fichas de dados de segurança relevantes e, caso presentes, as indicações de perigo na embalagem.



Em virtude da multiplicidade de possíveis aditivos pode ocorrer de alguns lubrificantes – que conforme as fichas de dados do fabricante cumprem os requisitos – na prática não serem adequados para utilização em sistemas de lubrificação central (p. ex., devido à incompatibilidade entre lubrificantes sintéticos e materiais). Para evitar isso deve-se utilizar sempre lubrificantes testados pela SKF.

2.6 Faixa de temperatura recomendada para lubrificantes SKF

Lubrificantes SKF homologados para a série TLMP	Temperatura	
	Mínima	Máxima
LGHB 2	0 °C	70 °C
LGGB 2	-25 °C	50 °C
LGMT 2	-10 °C	40 °C
LGWA 2	-10 °C	50 °C
LGWM 1	-10 °C	25 °C
LGWM 2	-25 °C	70 °C
LGEV 2	10 °C	70 °C
LGHP 2	-10 °C	70 °C
LGEP 2	-10 °C	30 °C
LGEM 2	-10 °C	50 °C
LGFP 2	-10 °C	70 °C
LGFQ 2	-10 °C	70 °C

3. Visão geral / Descrição do funcionamento

1 Reservatório

O reservatório estoca o lubrificante.

2 Niple de enchimento

O niple de enchimento serve para o enchimento do reservatório com o lubrificante.

3 Teclado de membrana

Para a indicação de mensagens operacionais e de erro, bem como para a alteração de parâmetros (programação) em bombas com comando.

4 Carcaça da bomba

Abriga o motor e as placas de comando, bem como opções de conexão (conectores).

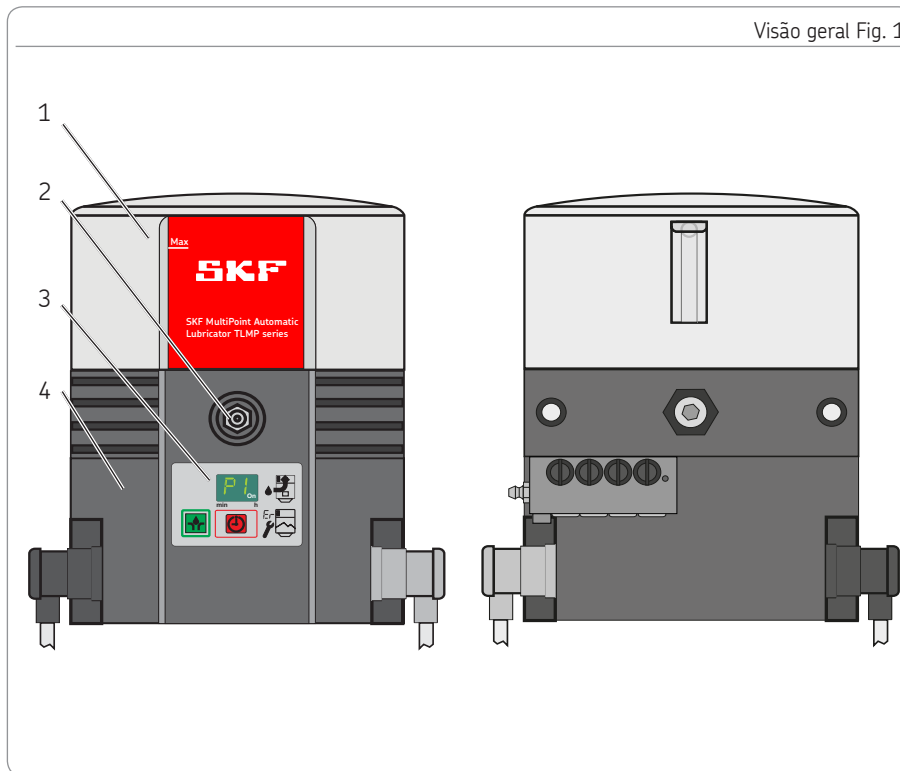

5 Alimentação elétrica

Serve para conectar a bomba a uma alimentação elétrica externa.

6 Cabo de sinal

Serve para conectar a bomba a um dispositivo de comando ou sinalização externo.

7 Distribuidores

Servem para a distribuição e dosagem do lubrificante, bem como para desligar a bomba depois de atingido o número de ciclos de trabalho ajustado, por meio de um pino de controle e interruptor de aproximação.

8 Ventilação do reservatório

Serve para purgar o reservatório durante o enchimento com lubrificante ou para entrada de ar no reservatório durante o funcionamento.

13 Niple de lubrificação de emergência

Serve para a alimentação dos pontos de lubrificação com lubrificante, p. ex., em caso de defeito da bomba.

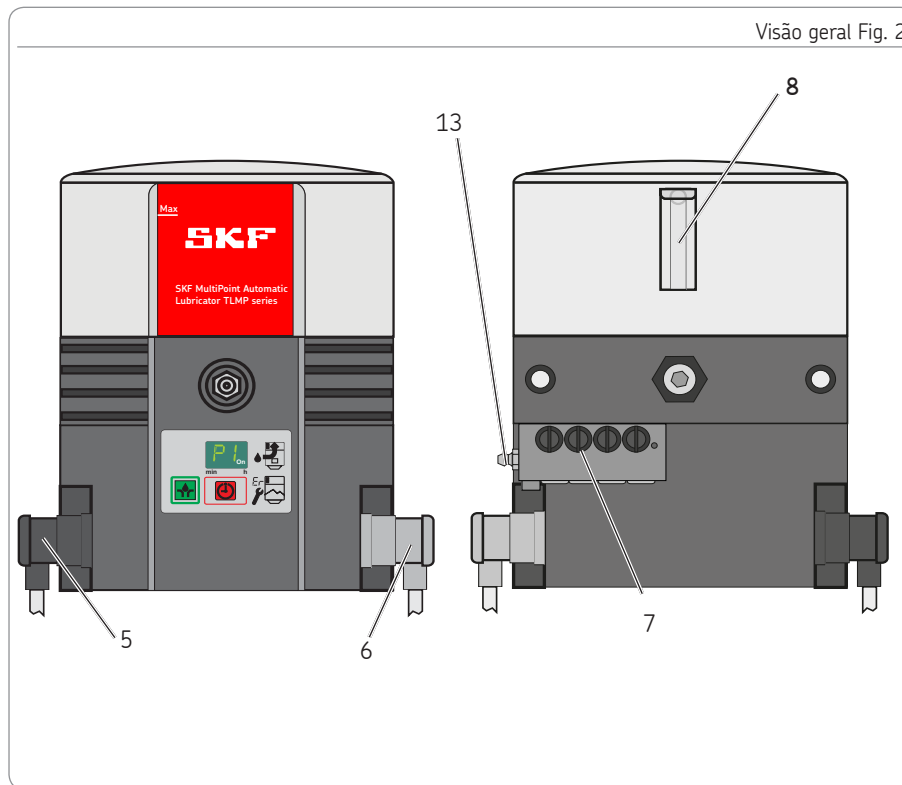

3.1 Alteração do volume transportado dos distribuidores SSV (alimentação de lubrificante)

Por curso e saída são transportados aprox. 0,2 ccm de lubrificante. Através do fechamento das saídas desnecessárias com bujões (7.2), o volume transportado na próxima saída aberta situada abaixo, no mesmo lado, aumenta em volume de lubrificante equivalente àquele fornecido nas saídas fechadas situadas acima. O número máximo de saídas agrupáveis internamente é de 4 na TLMP 1008 e 9 na TLMP 1018.

Ajustar o volume transportado nos distribuidores SSV Fig. 3

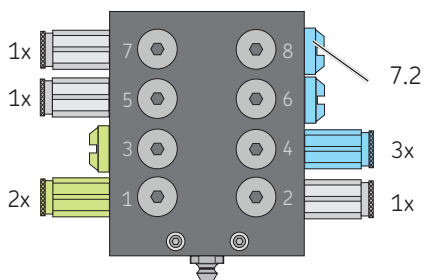

3.2 Retorno do lubrificante não requerido para a bomba

O retorno ocorre internamente:

Para saídas de número par

- Por meio do fechamento da saída 2

Para saídas de número ímpar

- Por meio do fechamento das saídas 2 e 1

Aqui a conexão das tubulações de entrada de lubrificante ocorre nas saídas de numeração mais alta. As saídas de numeração mais baixa servem para o retorno.

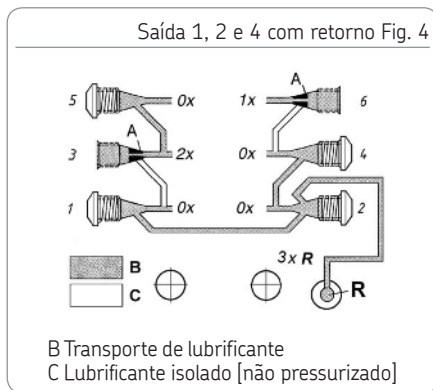

3.3 Teclado de membrana

O teclado de membrana (3) com display tem as seguintes funções:

- Indicação de estados operacionais, códigos de erro
- Ativação de uma lubrificação adicional
- Indicação e alteração de parâmetros (programação)

Todas as funções – exceto a indicação de mensagens de erro – estão disponíveis somente durante o tempo de pausa da bomba. Os ajustes da bomba são realizados por meio da tecla de ajuste verde (3.3) e da tecla de comutação vermelha (3.2), sendo indicados no display (3.1).

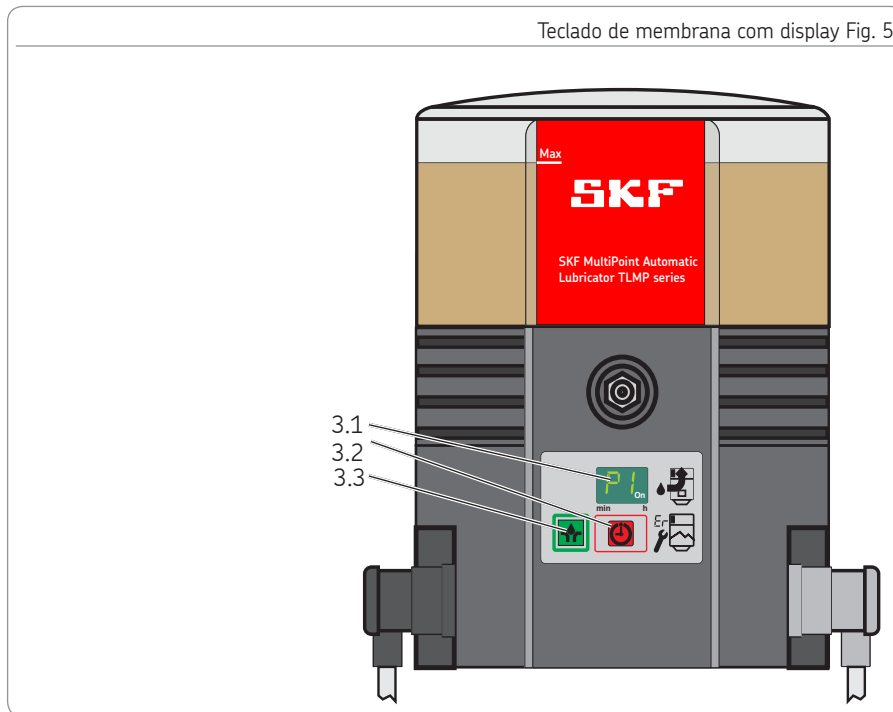

3.4 Indicações no modo de indicação

**Pronto para operar**

A bomba se encontra no tempo de pausa. Não há mensagens de erro.

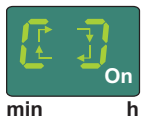
**Bomba funcionando**

A bomba está trabalhando. Não há mensagens de erro.

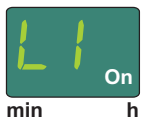
**Pré-mensagem de esvaziamento**

A bomba está trabalhando. Há apenas pouco lubrificante disponível. A indicação é alternada com "Bomba funcionando".

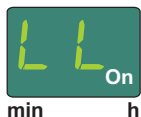
**Mensagem de esvaziamento**

Falta lubrificante. A bomba finaliza o atual ciclo de lubrificação. Uma nova partida da bomba só é possível após o enchimento do reservatório.

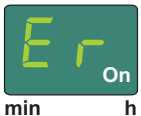
**Mensagem de erro Er**

Ocorreu um erro não especificado.

**Mensagem de erro EP**

Ocorreu um erro do teclado de membrana ou do display.

3.5 Indicações no modo de programação

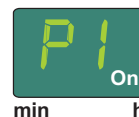
**Passo de programação P1**

Neste passo de programação é ajustado o valor em horas do tempo de pausa..

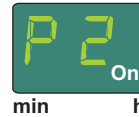
**Passo de programação P2**

Neste passo de programação é ajustado o valor em minutos do tempo de pausa.

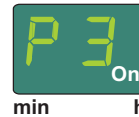
**Passo de programação P3**

Neste passo de programação é ajustado o número de circulações do distribuidor por ciclo de trabalho.

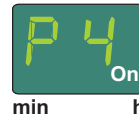
**Passo de programação P4**

Neste passo de programação é ajustado o tipo de sinal de saída.

nc = normally closed (contato de abertura)
no = normally open (contato de fechamento)

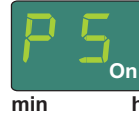
**Passo de programação P5**

Neste passo de programação é ajustado se deve-se diferenciar entre mensagem de erro e mensagem de esvaziamento.

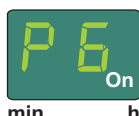
**Passo de programação P6**

Neste passo de programação é ajustado como a bomba dá partida após ser ligada.

SP = partida com tempo de pausa
SO = partida com tempo de lubrificação



Fim da programação
A programação está encerrada. Para a aceitação dos valores ajustados, a programação deve ser confirmada com a tecla verde 3.3 (ver Fig.13) dentro de 30 segundos.



Contato de abertura
O sinal de saída está ajustado como contato de abertura (normalmente fechado). Passo de programação P4



Contato de fechamento
O sinal de saída está ajustado como contato de fechamento (normalmente aberto). Passo de programação P4



Sinal de mensagem de erro - esvaziamento
Não há diferenciação entre o sinal de mensagem de erro e de esvaziamento. Passo de programação P5

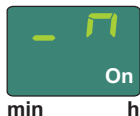

O sinal de saída está programado como contato de fechamento
Mensagem de esvaziamento intermitente falhas funcionais sinal contínuo (ON). Passo de programação P5



Sinal de saída programado como contato de abertura
Mensagem de esvaziamento intermitente falhas funcionais sinal contínuo (OFF). Passo de programação P5

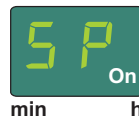

Fase de partida SP

Depois de ser ligada, a bomba é iniciada com o tempo de pausa. Passo de programação P6



Fase de partida SO

Depois de ser ligada, a bomba é iniciada com o tempo de lubrificação. Passo de programação P6

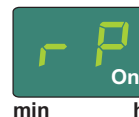

Tempo de pausa restante

Composto por 3 indicações sequenciais do display, que se alternam em intervalos de 2 segundos.

Indicação do display 1

Indicação do display 2

indica o tempo de pausa restante em horas.

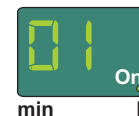

Indicação do display 3

Indicação do display 2

indica o tempo de pausa restante em minutos.

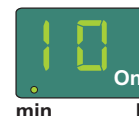

Exemplo: 0110. Tempo de pausa restante 1 hora e 10 minutos.



min h

AC
indica o número de ciclos de trabalho ativados automaticamente. Valor de contagem 0-9999 (contínuo). A indicação é composta por 3 indicações sequenciais do display, que se alternam em intervalos de 2 segundos.
Indicação do display 1

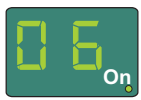

min h

Indicação do display 2
mostra os valores em milhares e centenas.



min h

Indicação do display 3
mostra os valores em dezenas e unidades.

Exemplo: 0625 = 625 ciclos de trabalho ativados automaticamente.



min h

UC
indica o número de lubrificações adicionais acionadas manualmente. Valor de contagem 0-9999 (contínuo). A indicação é composta por 3 indicações sequenciais do display, que se alternam em intervalos de 2 segundos.
Indicação do display 1



min h

Indicação do display 2
mostra os valores em milhares e centenas.



min h

Indicação do display 3
mostra os valores em dezenas e unidades.

Exemplo: 0110 = 110 lubrificações adicionais ativadas manualmente.

4. Dados técnicos

4.1 Dados técnicos gerais

Variante da bomba	24 V DC	120 VAC 60 Hz	230 VAC 50 Hz
Temperatura de operação admissível	-25 °C a 70 °C		
Pressão operacional	máx. 120 bar		
Posição de montagem	vertical (desvio máx. $\pm 5^\circ$)		
Pontos de lubrificação	máx. 18		
Nível de pressão sonora	< 70 dB (A)		
Tamanho do reservatório	1 litro		
Enchimento	através de niple cônico de enchimento R 1/4		
Peso da bomba vazia	aprox. 6 kg		
Lubrificantes ²⁾	Graxas lubrificantes NLGI II e NLGI III ¹⁾		
Capacidade de vazão do elemento da bomba ²⁾	aprox. 0,2 ccm (por curso)	aprox. 1,0 ccm (por minuto)	
Capacidade de vazão do distribuidor	aprox. 0,2 ccm (por ciclo)		
Tempo de funcionamento máximo da bomba	30 minutos		

¹⁾ Graxas lubrificantes da classe NLGI III podem ser transportadas somente sob determinadas condições de utilização. Por isso a transportabilidade deve ser previamente esclarecida com a SKF.

²⁾ Observar as informações nos capítulos 4.6. e 4.7.

	Temperatura [°C]	-25 °C:	-20 °C:	+25 °C:
024 V DC	Rotação [rpm]	5,3-6,0	6,2-7,3	7,3-8,3
120 VAC	Rotação [rpm]	5,9-6,9	8,3	8,5-9,0
230 VAC	Rotação [rpm]	2,5-5,6	6,5-6,8	6,9-7,1

As rotações indicadas dependem da contrapressão e da temperatura. Por regra geral aplica-se: Quanto mais alta a contrapressão e mais baixa a temperatura, menor será a rotação.

4.2 Sistema elétrico

Variante da bomba	24 V DC	120 VAC 60 Hz	230 VAC 50 Hz
Alimentação elétrica com conector tipo cubo (à esquerda)	Sim	Sim	Sim
Tolerância da voltagem de entrada	-20 / +30 %	± 10 %	± 10 %
Consumo de corrente (máximo)	≤ 1 A	≤ 1 A	≤ 0,5 A
Classes de proteção	PELV (Voltagem extra baixa de proteção)		
Entradas	Protegido contra inversão de polaridade, resistente a curto-circuito, vinculada a potencial		
Sinais de mensagem de falha com conector tipo cubo (à direita)	Sim	Sim	Sim
Necessita de dispositivo de proteção e desconexão para desenergização	Sim	Sim	Sim
Tensão de comutação	48 VAC / DC	48 VAC / DC	48 VAC / DC
Classe de proteção IP conector tipo baioneta	65	65	65
Relé de falha AC para mensagem de esvaziamento e mensagens de erro	230 VAC	230 VAC	230 VAC
Corrente de comutação máxima	5 A	5 A	5 A
Relé de falha DC para mensagem de esvaziamento e mensagens de erro	24 V DC	24 V DC	24 V DC
Corrente de comutação máxima	5 A	5 A	5 A
Ondulação residual (DIN 41755)	± 5 %	± 5 %	± 5 %
# IP 67 somente para conectores tipo cubo com cabo pré-confeccionado			

4.3 Ajustes de fábrica das bombas

Passo de programação/valor	Ajuste de fábrica	Faixa de ajuste
P1 Tempo de pausa em horas	6 horas	0-59 horas
P2 Tempo de pausa em minutos	0 minutos	0-59 minutos
P3 Circulações do distribuidor por ciclo de trabalho	1 circulação	Bombas V DC 1-5 circulações Bombas V AC 1-3 circulações #
P4 Saída de sinal relé de falha	no	no (contato de fechamento) / nc (contato de abertura)
P5 Diferenciação entre mensagem de esvaziamento e mensagem de falha	--	-- (nenhuma diferenciação) -U (sinal de saída como contato de abertura) -∏ (sinal de saída como contato de fechamento)
P 6 Fase de partida	SP	[SP] Bomba inicia com tempo de pausa [SO] Bomba inicia com tempo de lubrificação
Tempo de funcionamento (máximo)	30 minutos	Não pode ser alterado
Tempo de pausa máximo ajustável = 59 horas 59 minutos Tempo de pausa mínimo ajustável V Bomba DC = 4 minutos Tempo de pausa mínimo ajustável V Bomba AC = 20 minutos # Para evitar falhas da bomba ao exceder o tempo de funcionamento máximo, é necessário cumprir os seguintes valores nas variantes V AC: máximo de 3 ciclos		

4.4 Torques de aperto

Os torques de aperto especificados a seguir devem ser cumpridos na montagem ou reparo da bomba.

Bomba com a fundação, máquina ou veículo 18 Nm ± 1 Nm

Distribuidor com a bomba TLMP 9 Nm ± 1 Nm

Elemento de bomba com a carcaça da bomba 25 Nm ± 2 Nm

União roscada de saída no distribuidor

Aparafusável 17 Nm ± 1 Nm

Encaixável 12 Nm ± 1 Nm

União roscada do pino de controle 18 Nm ± 1 Nm

Bujão (saída) 15 Nm ± 1 Nm

Bujão (êmbolo) 18 Nm ± 1 Nm

Porca de capa na união roscada de saída

Tubo plástico 10 Nm ± 1 Nm

Tubo de aço 11 Nm ± 1 Nm

Tampa da carcaça da bomba 1,6 Nm ± 0,8 Nm

Reservatório com a carcaça da bomba 7 Nm ± 1 Nm

4.5 Consistências do lubrificante necessárias em caso de mensagem de esvaziamento intermitente

Para o funcionamento correto da mensagem de esvaziamento intermitente, devem ser mantidas as consistências do lubrificante a seguir.

Classe NLGI	Temperatura	Classe NLGI	Temperatura
0,5	≤ + 20 °C	1,5	≤ + 50 °C
1,0	≤ + 40 °C	2,0	≤ + 70 °C

* Temperatura de funcionamento da bomba máxima admissível



Para as graxas lubrificantes da classe NLGI ≤ 0 a mensagem de esvaziamento intermitente não é adequada.

4.6 Volume útil do reservatório

O volume útil do reservatório depende essencialmente da consistência (classe NLGI) e da temperatura de utilização do lubrificante usado. Com consistência elevada e baixa temperatura, por regra uma quantidade maior de lubrificante permanece aderente nas superfícies internas do reservatório/da bomba e, portanto, não está mais disponível como lubrificante transportável.

Volume útil do reservatório
Reservatório de 1 litro com mensagem de esvaziamento (XL)

Lubrificantes com consistência comparativamente elevada⁴⁾ aprox. 0,5 a 0,8 litro

Lubrificantes com consistência comparativamente baixa⁵⁾ aprox. 0,6 a 0,9 litro

⁴⁾ Consistências de lubrificantes NLGI-2 sob + 20 °C até a consistência do lubrificante máxima admissível.

⁵⁾ Consistências de lubrificantes NLGI-000 sob + 70 °C até consistências de lubrificantes NLGI-1,5 sob + 20 °C.

4.7 Quantidade de lubrificante requerida para o primeiro enchimento de uma bomba vazia

Para o enchimento de uma bomba fornecida vazia até a marcação MAX do reservatório são requeridas as seguintes quantidades de lubrificante.

Tamanho do reservatório	Quantidade	Quando da utilização de lubrificantes de consistência comparativamente baixa, em bombas sujeitas a fortes vibrações ou movimentos basculantes (p. ex. máquinas de construção, máquinas agrícolas), deve ser observada uma distância de aprox. 25 mm abaixo da marcação MAX no reservatório. Isso evita a penetração de lubrificante na ventilação na bomba. Este valor deve ser aumentado em caso de vibrações muito fortes e pode ser reduzido em caso de vibrações mais fracas. Uma alteração da altura de enchimento de 10 mm corresponde a um volume de aprox. 0,2 litro.
1 litro	1,75 litro ± 0,15	

5. Entrega, devolução e armazenamento

5.1 Entrega

Após a recepção da remessa, verificar eventuais danos e a integridade com base nos documentos de fornecimento. Danos de transporte devem ser imediatamente notificados à transportadora.

O material de embalagem deve ser guardado até o esclarecimento de eventuais divergências. No transporte interno deve-se garantir um manuseio seguro.

5.2 Devolução

Limpar e embalar corretamente todas as partes antes da devolução (ou seja, observando-se as normas do país de destino). O produto deve ser protegido de influências mecânicas, como, p. ex., impactos. Não existem restrições para o transporte terrestre, aéreo ou marítimo.

As devoluções devem ser identificadas na embalagem da seguinte forma.



5.3 Armazenagem



Antes da utilização dos produtos, verificar possíveis danos causados durante a armazenagem. Isto se aplica principalmente para peças de plástico e borracha (ressecamento), bem como para componentes enchidos com lubrificante (envelhecimento).

Para os produtos SKF aplicam-se as seguintes condições de armazenagem:

- A faixa de temperatura de armazenagem admissível corresponde à faixa de temperatura de operação (ver Dados técnicos)
- Local seco, livre de vibrações e poeira, em edificação fechada
- Sem a presença de materiais corrosivos ou agressivos no local de armazenagem (p. ex., radiação UV, ozônio)
- Protegido contra infestação por pragas ou animais
- Na embalagem original do produto

- Isolado contra fontes próximas de calor ou de frio.
- Em caso de fortes oscilações de temperatura ou umidade do ar elevada, devem ser tomadas medidas adequadas (p. ex., aquecimento) para impedir a formação de água de condensação.

6. Montagem

6.1 Aspectos gerais

Os produtos descritos no manual devem ser incorporados, operados, mantidos e reparados somente por pessoal técnico qualificado. Entende-se por pessoal técnico qualificado as pessoas instruídas, encarregadas e treinadas pelo usuário do produto final, onde o produto descrito é incorporado. Devido à sua formação, experiência e às instruções que receberam, estas pessoas estão familiarizadas com as normas, disposições e regulamentos para a prevenção de acidentes e condições de funcionamento apropriadas. Elas estão autorizadas a realizar as ações necessárias, reconhecendo e evitando os eventuais perigos que possam surgir. Antes da montagem do produto deve ser removido o material de embalagem e eventuais proteções de transporte. O material de embalagem deve ser guardado até o esclarecimento de eventuais divergências.

NOTA



Observar os dados técnicos (ver capítulo 4).

6.2 Peça complementar

O produto deve ser montado em local facilmente acessível, protegido da umidade e vibrações, de forma que todas as instalações seguintes possam ser realizadas sem problemas. As especificações relativas à temperatura ambiente máxima admissível podem ser consultadas nos dados técnicos.

Durante a montagem e, em especial, ao furar, deve-se obrigatoriamente observar os seguintes aspectos:

- As demais unidades não podem ser danificadas pela montagem.
- O produto não pode ser montado no raio de ação de componentes móveis.
- O produto deve ser montado num local suficientemente afastado de fontes de calor e frio.
- Deve-se respeitar as distâncias de segurança, bem como as normas legais de montagem e de prevenção de acidentes.

		CUIDADO
Choque elétrico Antes de qualquer trabalho nas partes elétricas, desconectar a bomba da rede elétrica. A conexão da bomba 24 V DC pode ser efetuada somente através de um isolamento galvânico seguro (PELV).		

6.3 Dimensões mínimas de montagem

Para assegurar espaço suficiente para os trabalhos de manutenção e espaço livre para uma eventual desmontagem do produto, adicionalmente às dimensões especificadas deve ser previsto um espaço livre mínimo de 50 mm.

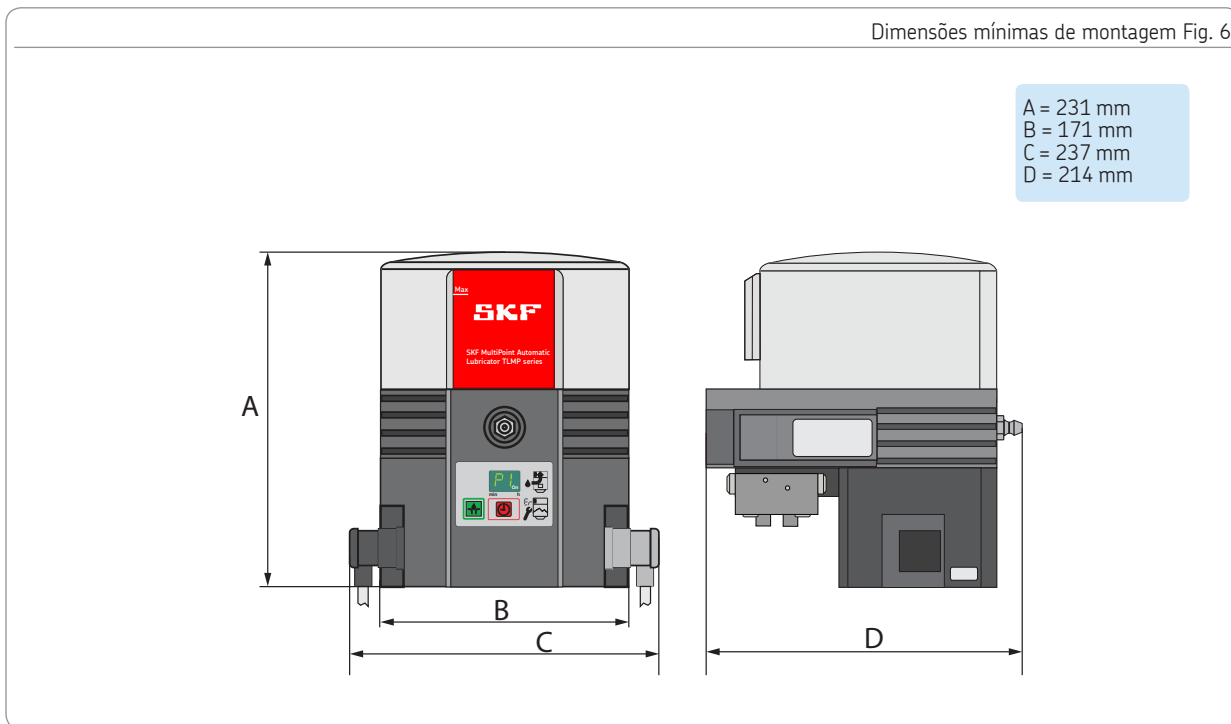

6.4 Medidas de conexão

A bomba é fixada nos dois furos de montagem. A fixação é executada com os materiais de fixação inclusos no fornecimento.

2 x parafuso M8

2 x porcas M8 (autotravante)

2 x arruela

Torque de aperto = 18 Nm

Dimensões de conexão Fig. 7

Dimensões de conexão

E = Distância entre os furos 146 mm

F = Altura 110 mm

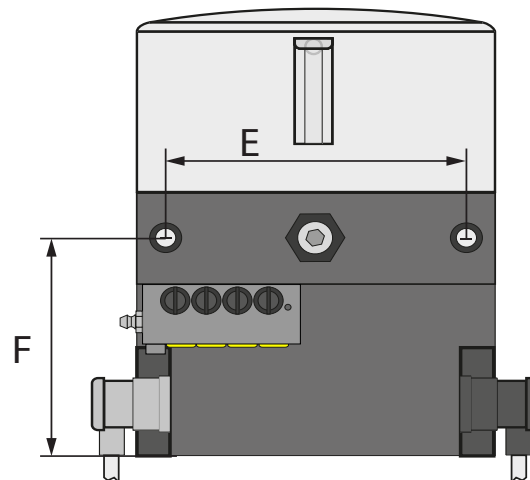

6.5 Conexão elétrica

A conexão elétrica deve se realizada de modo que não sejam transmitidas forças de tração ao produto (conexão isenta de tensionamento). Para executar a conexão elétrica, proceder como segue:

Conector tipo cubo

- Em caso de conector tipo cubo sem cabo, configurar com um cabo adequado. Para a conexão do cabo, ver o esquema de ligação no conector tipo cubo ou neste manual (ver capítulo 12).
- Remover as tampas de proteção nas conexões elétricas da bomba.
- Colocar os conectores com junta de vedação sobre as conexões e fixar.

NOTA

Observar os dados das características elétricas (ver capítulo 4).

6.6 Primeiro enchimento de bombas

Para o primeiro enchimento, proceder como segue:

- Posicionar um recipiente embaixo da bomba para receber lubrificante que derramar.
 - Desparafusar as tampas de transporte amarelas (7.1) das saídas do distribuidor.
 - Fechar as saídas não utilizadas do distribuidor com bujões.
 - Colocar a conexão de enchimento da bomba de graxa ou bomba de transferência sobre o niple de enchimento (2).
 - Encher o reservatório com lubrificante até a marcação MAX (Fig. 19). Nesta operação observar as instruções do capítulo 4.8.
 - Deixar a bomba funcionar pressionando a tecla (3.1) até o lubrificante vazar nas saídas abertas do distribuidor.
 - Desligar a bomba.
 - Montar as tubulações de lubrificante previamente enchidas nas saídas abertas do distribuidor e, em seguida, conectar aos pontos de lubrificação.
- Remover o recipiente para receber o lubrificante e eliminar o lubrificante derramado de forma ambientalmente correta.

Agora a bomba está pronta para operar com os ajustes de fábrica ou pode ser adaptada alterando-se os parâmetros (programação).

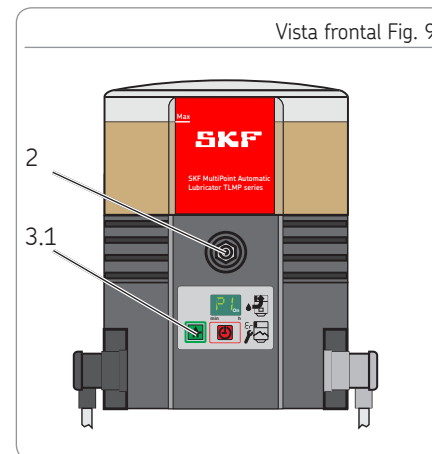
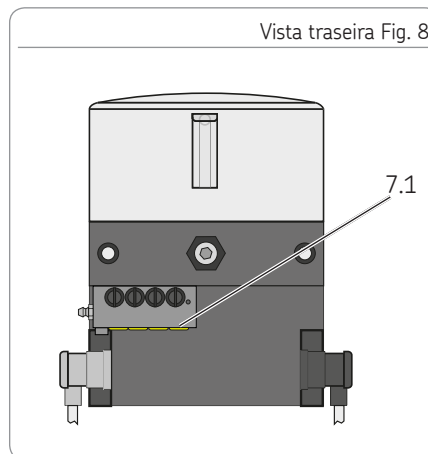

6.7 Programação

Para a programação de bombas TLMP 1008 deve-se proceder conforme o seguinte esquema de programação.

Pressionar as teclas 3.2 e 3.3 simultaneamente, durante aprox. 4 segundos, para acessar o passo de programação P1. Ao soltar as teclas é indicado o valor ajustado. Alterar o valor do passo de programação pressionando a tecla 3.3.

Aceitar o valor alterado pressionando a tecla 3.2 dentro de 30 segundos, caso contrário perde-se a alteração.

A programação continua com o próximo passo de programação P2. Após a confirmação do passo de programação P6, está concluída a programação.

Passos de programação

P1 Ajuste do tempo de pausa em horas

P2 Ajuste do tempo de pausa em minutos

P3 Ajuste das circulações do distribuidor

P4 Ajuste do sinal de saída no relé de monitoramento

P5 Ajuste da diferenciação entre sinal de mensagem de erro e mensagem de esvaziamento

P6 Ajuste da fase de partida

A = Passo de programação

B = Possível valor

C = Alterar valor pressionando a tecla

D = Possível novo valor

E = Aceitação do valor alterado pressionando-se a tecla 3.2 dentro de 30 segundos e continuar com o próximo passo de programação. Aceitação /Fim da programação pressionando a tecla 3.3 após o último passo de programação.

Notas sobre a programação

O ajustes são feitos somente em uma direção (+)
O avanço rápido dos valores é ativado pressionando a tecla 3.3 continuamente.

Esquema de programação Fig. 10

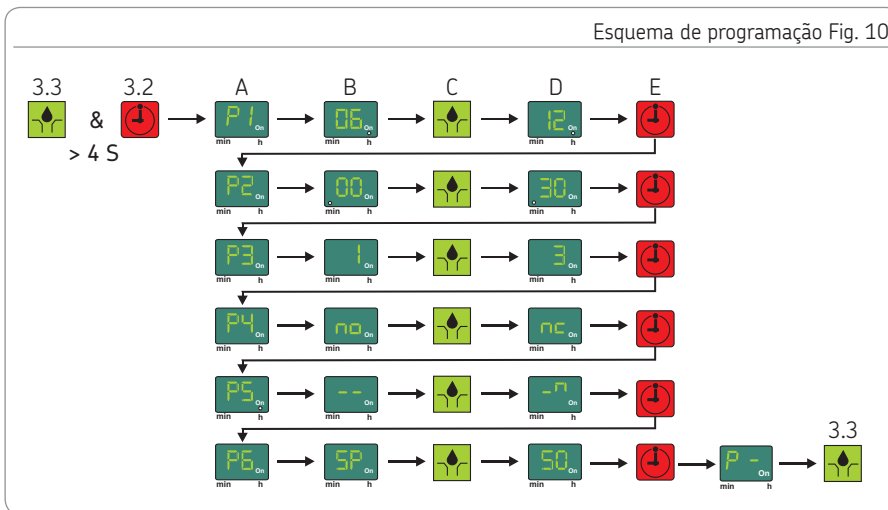

7. Colocação em serviço

7.1 Aspectos gerais

A colocação em serviço da bomba TLMP completa, montada corretamente, é efetuada através do contato da máquina ou do controlador de marcha. Se após a ligação o display exibir "EP", "Er", isso indica que há uma falha.

NOTA

Caso a alimentação elétrica for interrompida dentro de um minuto após ligar a bomba, após a religação o tempo de pausa começa a ser contado novamente desde o início.

Caso a alimentação elétrica for interrompida depois de passado um minuto após ligar a bomba, após a religação o tempo de pausa continua a ser contado a partir do ponto no qual foi interrompido.

7.2 Ativar lubrificação adicional

Para ativar uma lubrificação adicional, proceder como segue:

- Manter a tecla 3.3 pressionada no mínimo durante 2 segundos.
- A bomba começa a trabalhar. Ao mesmo tempo é zerado o tempo de pausa decorrido.
- No display aparece o símbolo "Bomba funcionando".

NOTA

A extensão da lubrificação adicional corresponde ao número ajustado de circulações do distribuidor por ciclo de trabalho.

Ativar lubrificação adicional Fig. 11

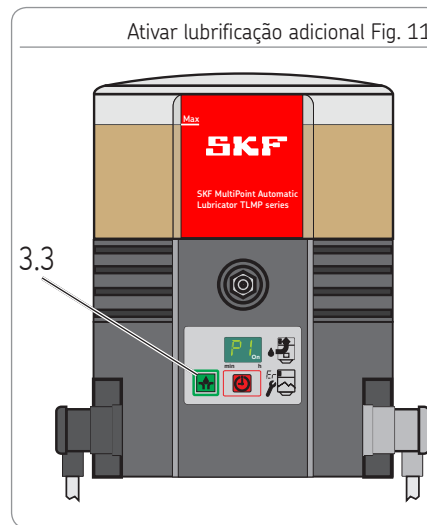

8. Funcionamento, colocação fora de serviço e destinação final

8.1 Aspectos gerais

Depois de executar corretamente a conexão elétrica e encher com lubrificante, a bomba está pronta para funcionar.

A colocação em serviço ou fora de serviço é realizada ao ligar ou desligar a máquina completa ou o veículo onde a bomba está montada.

ATENÇÃO

Danificação da bomba

Durante o enchimento deve-se prestar atenção para não entrar sujeira no reservatório.

Enchimento excessivo do reservatório

Deve ser levada em consideração a dilatação do lubrificante com o aumento da temperatura.

8.2 Encher o reservatório durante o funcionamento

Encher através do niple de enchimento

- Conectar a conexão de enchimento no niple de enchimento (5) e encher o reservatório até pouco abaixo da marcação MAX. Nesta operação observar as instruções do capítulo 4.8.

8.3 Desativação temporária

Uma colocação fora de serviço temporária é efetuada através da desconexão da alimentação elétrica.

8.4 Colocação fora de serviço e destinação final

Para a colocação fora de serviço definitiva e destinação final devem ser observadas as normas legais. Contra reembolso dos custos decorrentes, o produto também pode ser recolhido pelo fabricante para destinação final. Os componentes são recicláveis.



9. Manutenção, limpeza e reparos

9.1 Aspectos gerais

Fica excluída qualquer responsabilidade por danos causados pela manutenção ou limpeza tecnicamente incorreta.

9.2 Manutenção

- Não há peças que necessitam de manutenção pelo cliente.

9.3 Limpeza

- Limpar meticulosamente todas as superfícies externas. Não utilizar produtos de limpeza agressivos. Uma limpeza interna é necessária somente em caso de uso acidental de lubrificantes contaminados.

9.4 Substituição do teclado de membrana

Para a substituição do teclado de membrana, proceda do seguinte modo:

- Desconectar a bomba da rede elétrica. Soltar a união roscada (5.1) no conector (A1) e puxar o conector para fora.
- Desparafusar a tampa da carcaça da bomba nos quatro parafusos (11) e remover cuidadosamente por baixo.

- Levantar a placa de comando (10) cuidadosamente do suporte, de baixo para cima, até o conector azul (10.1) da placa de comando ficar bem acessível.
 - Desconectar o conector azul da placa de comando.
 - Soltar o teclado de membrana aderente na carcaça da bomba cuidadosamente e retirar juntamente com o cabo de conexão.
 - Conduzir o cabo de conexão do novo teclado de membrana pela frente, através da abertura na carcaça para o teclado de membrana, e encaixar na respectiva conexão da placa de comando. Observar a orientação correta do conector.
 - Encaixar a placa de comando cuidadosamente no suporte.
 - Colar o novo teclado de membrana sobre a carcaça.
 - Montar a tampa da carcaça da bomba com os quatro novos parafusos microencapsulados (11).
- Torque de aperto = 1,6 Nm + 0,8 Nm.
- Montar novamente o conector A1 para conectar a bomba à rede elétrica.

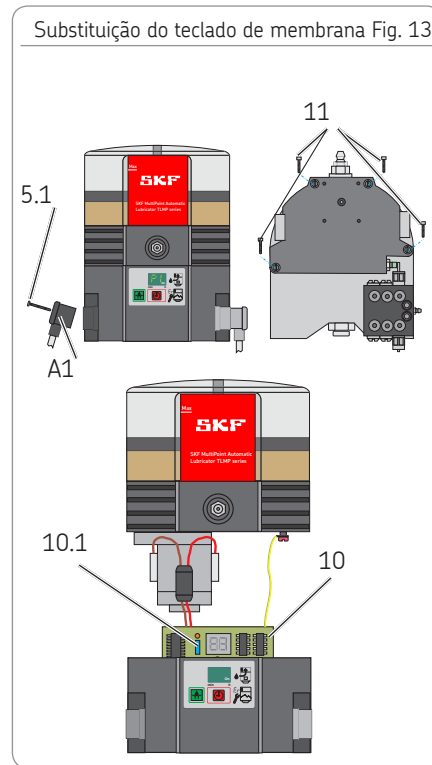

10. Falha, causa e eliminação

Mensagens de falha		
Mensagem de erro no display	Significado	Solução
Mensagem de erro LI	<ul style="list-style-type: none"> ○ Pré-mensagem de esvaziamento Há apenas pouco lubrificante disponível. A indicação é alternada com "Bomba funcionando". 	<ul style="list-style-type: none"> ○ Encher o reservatório.
Mensagem de erro LL	<ul style="list-style-type: none"> ○ Mensagem de esvaziamento Não há mais lubrificante. A bomba ainda finaliza o atual ciclo de lubrificação. Uma nova partida só é possível após o enchimento do reservatório. 	<ul style="list-style-type: none"> ○ Encher o reservatório.
Mensagem de erro EP	<ul style="list-style-type: none"> ○ Erro do teclado de membrana ou ○ Erro do display 	<ul style="list-style-type: none"> ○ Trocar o teclado de membrana ○ Trocar a placa de comando
Mensagem de erro Er	<ul style="list-style-type: none"> ○ Ocorreu um erro não especificado. 	<ul style="list-style-type: none"> ○ Trocar a placa de comando, se necessário substituir a bomba completa
<p>Caso não seja possível determinar e eliminar o erro, entre em contato com o nosso serviço de assistência ao cliente.</p>		

Falhas mecânicas nas bombas

Falha	Possível causa / Identificação do erro	Solução
Inclusão de ar no lubrificante/sistema de lubrificação	<ul style="list-style-type: none"> Inspeção visual quanto a bolhas no lubrificante 	<ul style="list-style-type: none"> Purgar o lubrificante (se necessário ativar a lubrificação adicional diversas vezes)
Ventilação do reservatório obstruída	<ul style="list-style-type: none"> Inspeção visual quanto à presença de lubrificante na ventilação do reservatório 	<ul style="list-style-type: none"> Remover o lubrificante da ventilação do reservatório
Furo de sucção do elemento da bomba obstruído	<ul style="list-style-type: none"> Após a remoção do elemento da bomba 	<ul style="list-style-type: none"> Desmontar e limpar a elemento da bomba
O êmbolo do elemento da bomba está desgastado A válvula de retenção no elemento da bomba está com defeito	<ul style="list-style-type: none"> Pressurização muito baixa 	<ul style="list-style-type: none"> Substituir o elemento da bomba
Válvula limitadora de pressão defeituosa Bloqueio em um ponto de lubrificação ou no distribuidor SSV	<ul style="list-style-type: none"> Saída de lubrificante na válvula limitadora de pressão 	<ul style="list-style-type: none"> Substituir a válvula limitadora de pressão. Verificar o ponto de lubrificação e o distribuidor SSV, se necessário eliminar a falha

Caso não seja possível determinar e eliminar o erro, entre em contato com o nosso serviço de assistência ao cliente.

Falhas mecânicas nas bombas

Falha	Possível causa / Identificação do erro	Solução
A quantidade de lubrificante em um ou mais pontos de lubrificação é diferente dos valores de projeto	<ul style="list-style-type: none"> ○ Ajuste incorreto do tempo de pausa ou do número de circulações do distribuidor. ○ Agrupamento incorreto de saídas no distribuidor SSV 	<ul style="list-style-type: none"> ○ Verificar o ajuste do tempo de pausa e das circulações do distribuidor e, se necessário, corrigir ○ Verificar o agrupamento de saídas no distribuidor e, se necessário, corrigir
A bomba funciona de modo permanente / A bomba não desliga	<ul style="list-style-type: none"> ○ O pino de controle no distribuidor não se movimenta dentro da distância de comutação do interruptor de aproximação ou o pino de controle não está centralizado diante do interruptor de aproximação 	<ul style="list-style-type: none"> ○ Verificar a posição e a distância do pino de controle (distância < 0,5 mm) e, se necessário, corrigir

Caso não seja possível determinar e eliminar o erro, entre em contato com o nosso serviço de assistência ao cliente.

Falhas elétricas

Falha	Possível causa / Identificação do erro	Solução
A alimentação elétrica da bomba está interrompida	<ul style="list-style-type: none"> ○ Visível - display da bomba apagado - Erro na máquina completa / no veículo no qual o produto está instalado. ○ Fusível externo com defeito ○ O conector (A1) da alimentação elétrica na bomba não está fixado corretamente 	<ul style="list-style-type: none"> ○ Ver documentação da máquina completa / do veículo no qual a bomba está instalada ○ Verificar o fusível externo e, se necessário, substituir ○ Verificar o conector (A1) quanto à fixação correta e, se necessário, corrigir
A alimentação elétrica da placa de comando para o motor está interrompida	<ul style="list-style-type: none"> ○ Display da bomba apagado 	<ul style="list-style-type: none"> ○ Verificar a alimentação elétrica da placa de comando para o motor e, se necessário, corrigir
O motor não funciona apesar do display de segmentos indicar	<ul style="list-style-type: none"> ○ Conexão do motor incorreta 	<ul style="list-style-type: none"> ○ Verificar a conexão do motor conforme o respectivo esquema de ligação.
Motor com defeito	<ul style="list-style-type: none"> ○ A bomba não funciona após a ativação de uma lubrificação adicional, apesar de a alimentação elétrica externa e da placa de comando estarem presentes 	<ul style="list-style-type: none"> ○ Substituir a bomba

Caso não seja possível determinar e eliminar o erro, entre em contato com o nosso serviço de assistência ao cliente.

11. Peças de reposição

As peças de reposição destinam-se exclusivamente a substituir peças defeituosas do mesmo tipo construtivo. Não é permitido o seu uso para modificações (exceto parafusos dosadores) em bombas existentes.

11.1 Distribuidor SSV

Denominação	Unid.	Nº de referência
Distribuidor SSV 8 K montagem traseira (com pino de controle)	1	TLMP 1-D8
Distribuidor SSV 18 K montagem traseira (com pino de controle)	1	TLMP 1-D18

11.2 Jogo de juntas de vedação

Denominação	Unid.	Nº de referência
Jogo de juntas de vedação		TLMP 1-S

11.3 Filtro de espuma

Denominação	Unid.	Nº de referência
Filtro de espuma	1	TLMP 1-F

11.4 Tubulações e conexões

Denominação	Unid.	Nº de referência
Tubulação de 20 metros	1	TLMP 1-T
Kit de conexão (tubulação de 20 metros, 7 bujões, 8 uniões roscadas de tubo, 8 saídas de lubrificante)	1	TLMP 1-TC

11.5 Teclado de membrana

Denominação	Unid.	Nº de referência
Teclado de membrana autoadesiva	1	TLMP 1-K

11.6 Elemento da bomba

Denominação	Unid.	Nº de referência
Elemento da bomba D6	1	TLMP 1-P

11.7 Adaptador M22 x 1,5

Denominação	Unid.	Nº de referência
Adaptador M22 x 1,5	1	TLMP 1-A

Fig. 11.1

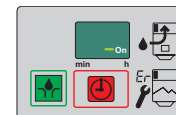

Fig. 11.2

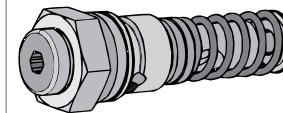
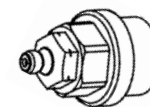

Fig. 11.3



11.8 Reservatório

Denominação	Unid.	Nº de referência
Reservatório transparente de 1 litro com junta de vedação e adesivos	1	TLMP 1-R

11.9 Tampas de carcaça Kit de substituição

Denominação	Unid.	Nº de referência
Tampas de carcaça Kit de substituição	1	TLMP 1-H

Um kit de substituição é composto de: tampa da carcaça incl. membrana, teclado de membrana, junta de vedação da carcaça, conector de alimentação incl. tampa de proteção, a respectiva quantidade de parafusos de carcaça microencapsulados e os adesivos necessários.

Fig. 11.4



Fig. 11.5



11.10 Motores V DC

Denominação	Unid.	Nº de referência
Motor da bomba 24 V DC	1	TLMP 1-M24

11.11 Conectores do motor V DC

Denominação	Unid.	Nº de referência
Conector do motor V DC	1	TLMP 1-W

11.12 Conexões elétricas

Denominação	Unid.	Nº de referência
Conector tipo cubo tomada de conexão (preta) com 10 m de cabo	1	TLMP 1-S

11.13 Kit de substituição da placa de comando

	Voltagem	Jumper	Unid.	Nº de referência
	120 VAC	NÃO	1	TLMP 1-C120
	230 VAC	NÃO	1	TLMP 1-C230
	24 VDC	NÃO	1	TLMP 1-C24

Um kit de substituição é composto de: placa de comando, junta de vedação da carcaça, a respectiva quantidade de parafusos de carcaça microencapsulados e o manual de serviço para a substituição da placa de comando.

Fig. 11.6

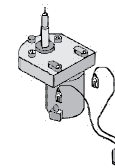

Fig. 11.7

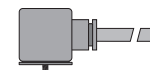
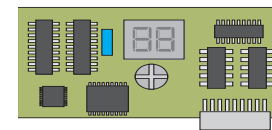

Fig. 11.8



12. Esquemas elétricos

12.1 Legenda

Cores dos fios conforme IEC 60757							
Abreviação	Cor	Abreviação	Cor	Abreviação	Cor	Abreviação	Cor
BK	Preto	GN	Verde	WH	Branco	PK	Rosa
BN	Marrom	YE	Amarelo	OG	Alaranjado	TQ	Turquesa
BU	Azul	RD	Vermelho	VT	Violeta		

Componentes			
Abreviação	Significado	Abreviação	Significado
X1	Conector para conexão A1	LL	Mensagem de esvaziamento
X2	Conector para conexão A2	LLV	Mensagem de esvaziamento com pré-alarme
X6	Conector para conexão mensagem de esvaziamento	PCB	Placa de comando
X9	Conector para a conexão de distribuidores SSV externos	mP	Microprocessador
CS	Chave de ciclos	mKP	Indicação do display
L	Bobina supressora de interferência	MC	Contato da máquina
FE	Núcleo de ferrite	IS	Controlador de marcha / ignição
PE	Condutor de proteção	M	Motor
F1 F2	Fusível externo		

12.2 Distribuição dos fios no conector

Distribuição dos fios na conexão A1/X1			
Pino 1	Pino 2	Pino 3	PE
Y	Y	Y	Y
RD	BN	BK	GN/YE

Conector tipo cubo
EN 175301-803/DIN 43650/A

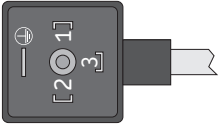

12.3 Esquema elétrico 24 V DC, com conector tipo cubo

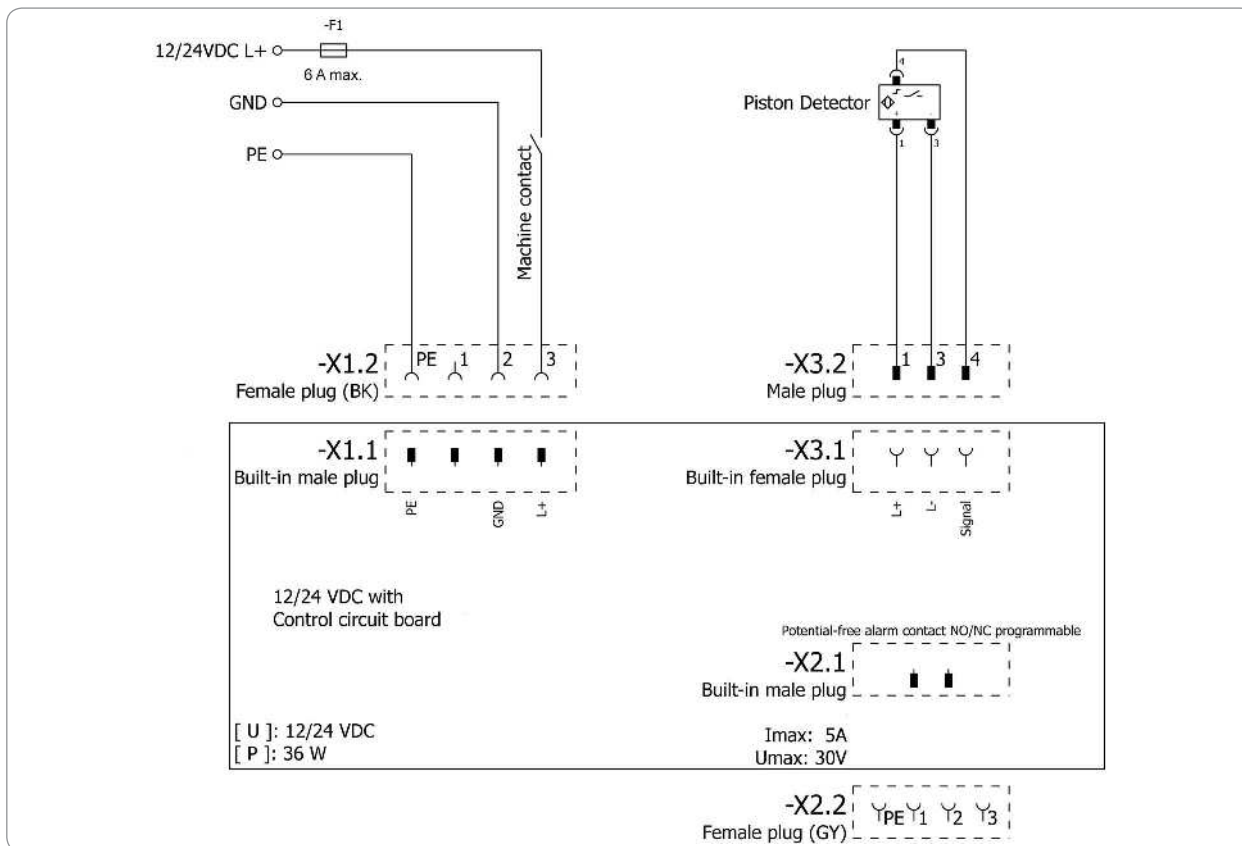

12.4 Esquema elétrico 120 V DC, com conector tipo cubo

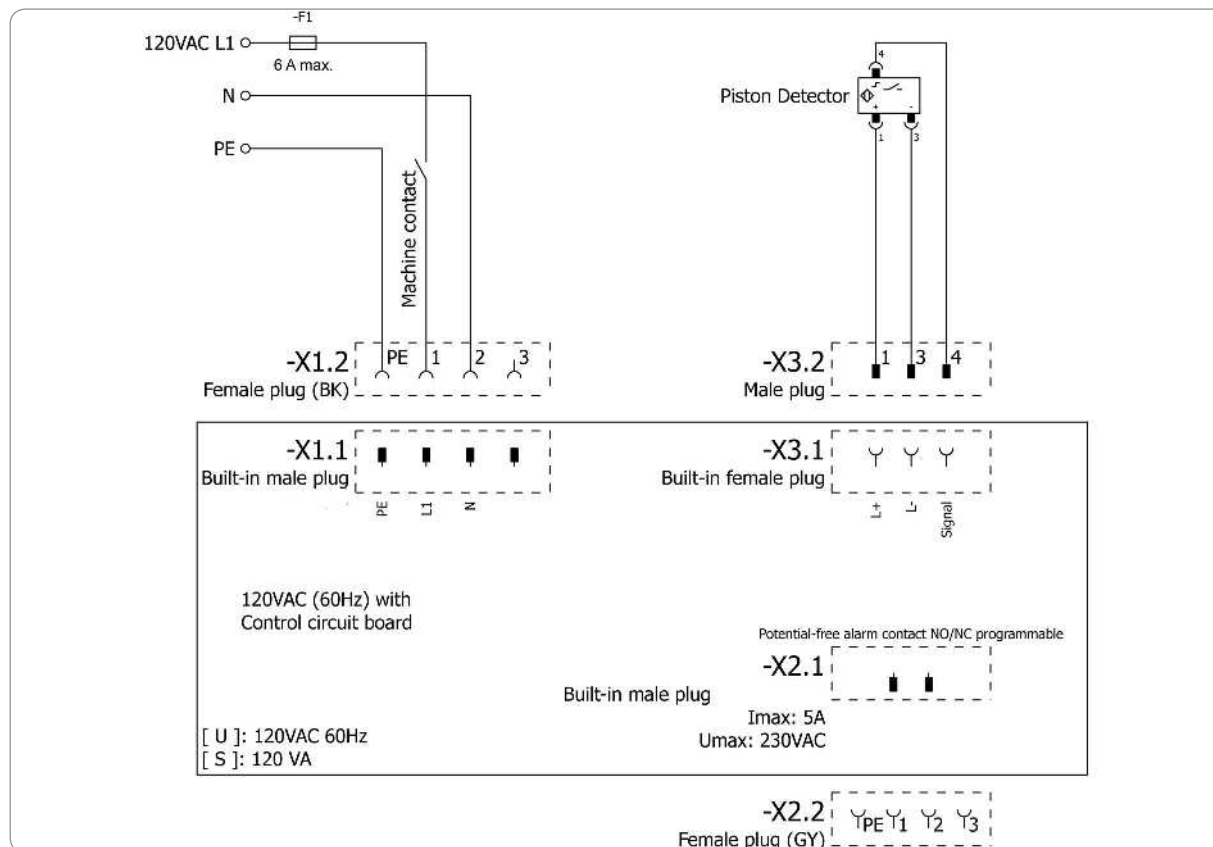

12.5 Esquema elétrico 230 V DC, com conector tipo cubo

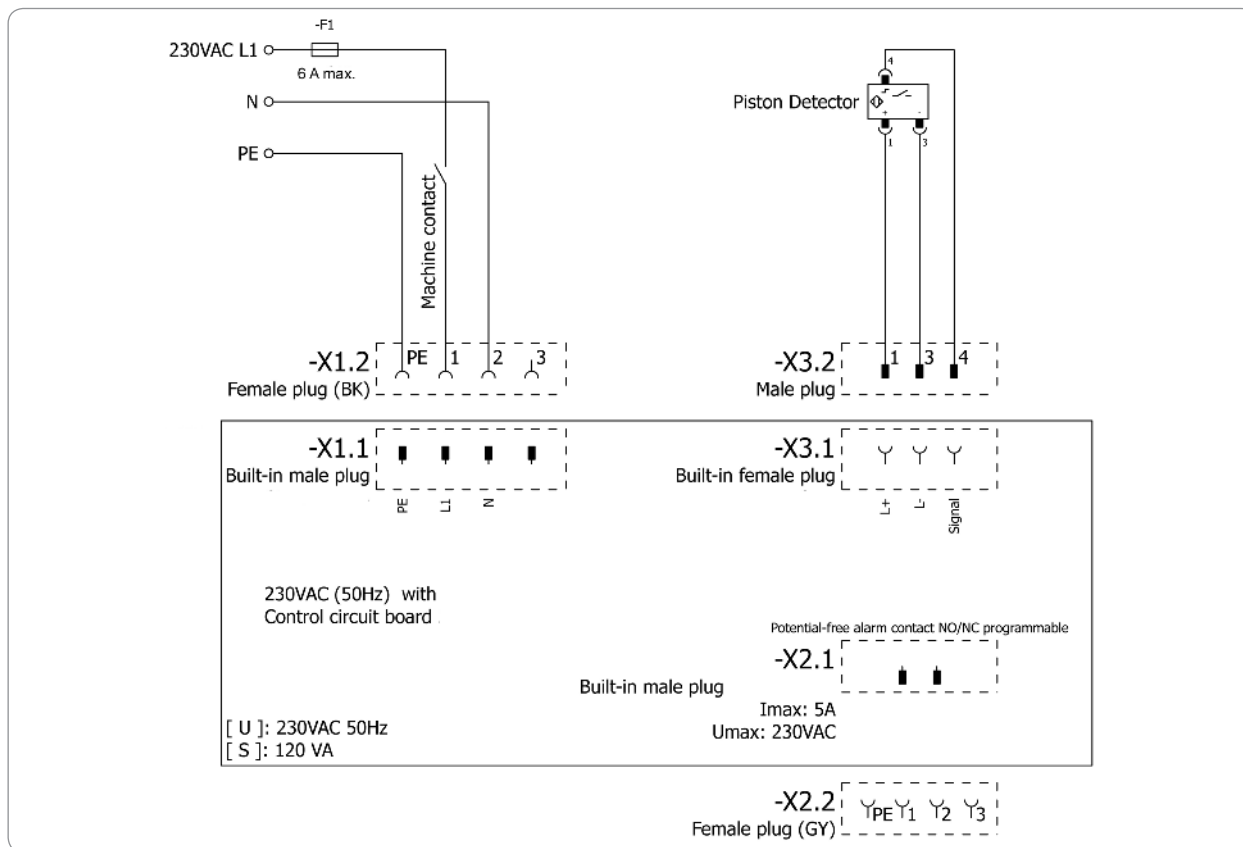



SKF Maintenance Products
Kelvinbaan 16
3439 MT Nieuwegein
Holanda
www.mapro.skf.com

MP5460PT
951-171-030-PT
Versão 03
20/05/2017

The Power of Knowledge Engineering (O poder da engenharia do conhecimento)

Em mais de cem anos da sua história, a SKF especializou-se em cinco plataformas de competência e num amplo conhecimento de aplicação. Com essa base, fornecemos em todo o mundo soluções inovadoras para fabricantes de equipamentos originais e demais fabricantes em praticamente todos os ramos industriais.

As nossas cinco plataformas de competências são: Rolamentos e unidades de rolamento, juntas de vedação, sistemas de lubrificação, mecatrônica (interligação de componentes mecânicos e eletrônicos para melhorar a capacidade de desempenho de sistemas clássicos) bem como a prestação de serviços abrangentes, como simulações 3D por computador, modernos sistemas de monitoração de estado para alta confiabilidade e gestão de sistemas. A SKF é uma empresa líder em todo o mundo e garante aos seus clientes padrões uniformes de qualidade e disponibilidade global de produtos.

Informações importantes relativas à utilização do produto



Todos os produtos da SKF podem ser utilizados apenas conforme a finalidade prevista, tal como descrito no respectivo manual.

Nem todos os lubrificantes podem ser transportados com sistemas de lubrificação central. A SKF pode verificar, sob solicitação, se o lubrificante escolhido pelo usuário pode ser aplicado em sistemas de lubrificação central.

Os sistemas de lubrificação fabricados pela SKF ou os seus componentes não podem ser utilizados em combinação com gases, gases liquefeitos, gases dissolvidos sob pressão, vapores e líquidos cuja pressão de vapor à temperatura máxima admissível seja superior à pressão atmosférica normal (1013 mbar) em mais de 0,5 bar.



Serie SK TLMP 1008/1018

Instrucțiuni de montare
conform Directivei privind echipamentele
tehnice 2006/42/CE

RO

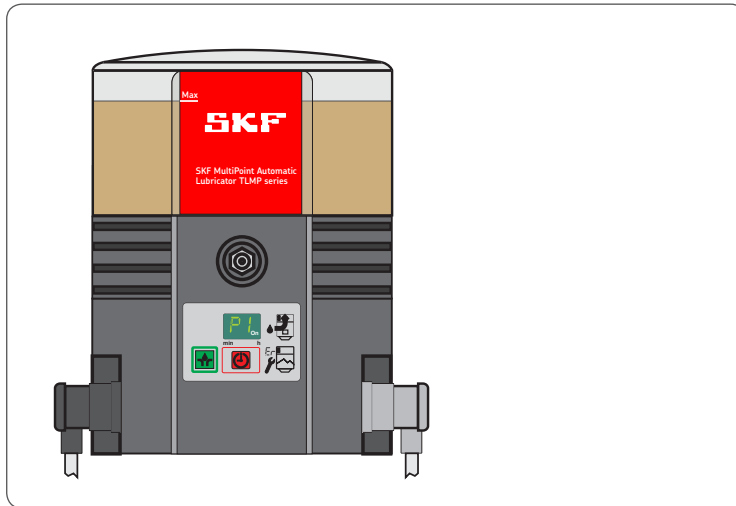

MP5460RO
951-171-030-RO
20.05.2017
Versiunea 03



Declarație de încorporare CE conform Directivei privind echipamentele tehnice 2006/42/CE, Anexa II Partea 1 B

Producătorul SKF Maintenance Products, Kelvinbaan 16, 3439 MT Nieuwegein, Olanda, declară prin prezenta faptul că mașina incompletă,

Denumire: Pompă pentru transportul lubrifianțului în funcționarea la intervale în cadrul unei instalații de lubrifiere centralizate
 Tip: TLMP 1008/ TLMP 1018
 Număr de cod: TLMP 1008/24DC, TLMP 1018/24DC, TLMP 1008/120V, TLMP 1018/120V, TLMP 1008/230V, TLMP 1018/230V
 Anul fabricației: Consultați plăcuța de fabricație

cu următoarele cerințe de bază privind siguranța și protecția sănătății indicate în cele ce urmează ale Directivei privind echipamentele tehnice 2006/42/CE în momentul introducerii pe piață.

1.1.2, 1.1.3, 1.3.2, 1.3.4, 1.5.1, 1.5.6, 1.5.8, 1.5.9, 1.6.1, 1.7.1, 1.7.3, 1.7.4

Documentele tehnice speciale au fost redactate conform anexei VII partea B a acestei directive. Ne obligăm să transmitem documentele tehnice speciale în format electronic autorităților naționale, la cererea motivată. Persoana autorizată pentru documentația tehnică este Managerul Standardelor Tehnice, consultați adresa producătorului.

În plus, au fost aplicate următoarele directive și standarde (armonizate) în domeniile respective corespunzătoare:

2011/65/EU RoHS II
 2014/30/UE Compatibilitate electromagnetică | Industrie

Standard	Ediție	Standard	Ediție	Standard	Ediție	Standard	Ediție
DIN EN ISO 12100	2011	DIN EN 60947-5-1	2010	DIN EN 61000-6-2	2006	DIN EN 61000-6-4	2011
DIN EN 809	2012	DIN EN 61131-2	2008	Rectificare	2011	DIN EN 60947-5-1	2010
DIN EN 60204-1	2007	Rectificare	2009	DIN EN 61000-6-3	2011		
Rectificare	2010	DIN EN 60034-1	2011	Rectificare	2012		
DIN EN 50581	2013	DIN EN 61000-6-1	2007				

Mașina incompletă se va pune în funcțiune dacă s-a stabilit că mașina, în care trebuie încorporată mașina incompletă, corespunde prevederilor Directivei privind echipamentele tehnice 2006/42/CE și ale directivelor suplimentare aplicabile.
 Nieuwegein, 02.01.2017

Sébastien David
 Manager Dezvoltare Produs și Calitate,
 Niuwegrein, Olanda
 SKF Maintenance Products



Impressum

Producător

SKF Maintenance Products
Kelvinbaan 16
3439 MT Nieuwegein
Olanda
www.mapro.skf.com
www.skf.com/lubrication

Instruiri

Pentru a fi permis un grad înalt de siguranță și economie, SKF desfășoară instruirii detaliate. Este recomandat ca aceste instruiri să fie efectuate. Pentru informații, contactați adresa service corespunzătoare SKF.

Dreptul de autor

© Copyright SKF
Toate drepturile rezervate.

Garanție

Manualul nu conține declarații privind garanția. Acestea le extrageți din Condițiile noastre Generale de Afaceri.

Excluderea răspunderii

Producătorul nu răspunde pentru daunele cauzate prin:

- Utilizare, montaj defectuos, operare, reglare, întreținere, reparații necorespunzătoare, neglijență sau accidente
- Utilizarea lubrifianților neadecvați
- Reacția necorespunzătoare la defecțiuni
- Modificări neautorizate la produs
- Utilizarea pieselor de schimb neoriginale SKF

Responsabilitatea pentru pierderi sau prejudicii, rezultate în urma utilizării produselor noastre, se limitează la valoarea maximă a prețului de achiziționare. Responsabilitatea pentru prejudiciile indirecte - indiferent de tip - este exclusă.





Cuprins





Declarație de încorporare CE conform Directivei privind echipamentele tehnice 2006/42/CE, Anexa II Partea 1 B	2
Explicarea simbolurilor, a instrucțiunilor și a abrevierilor	6
1. Indicații de securitate	8
1.1 Indicații generale referitoare la securitate	8
1.2 Comportamentul de bază pentru manipularea produsului	8
1.3 Utilizare conform destinației.....	9
1.4 Utilizare greșită predictibilă	9
1.5 Vopsirea componentelor din material plastic.....	9
1.6 Modificări ale produsului	10
1.7 Anumite activități interzise	10
1.8 Verificări înainte de livrare.....	10
1.9 Alte documente aplicabile.....	10
1.10 Marcajele de pe produs.....	11
1.11 Indicații referitoare la plăcuța de fabricație.....	11
1.12 Indicații privind marcajul CE.....	11
1.13 Pentru utilizarea pompei sunt necesare persoane autorizate	12
1.14 Indicații pentru tehnicieni externi.....	12
1.15 Pregătirea echipamentului personal de protecție.....	12
1.16 Transport, montare, întreținere, erori, reparații, scoaterea din funcțiune, eliminare.....	13
1.17 Prima punere în funcțiune, punerea în funcțiune zilnică.....	14
1.18 Curățare.....	14
1.19 Riscuri reziduale	15
2. Lubrifianți	17
2.1 Generalități	17
2.2 Selectarea lubrifianților	17
2.3 Compatibilitatea materialului.....	17
2.4 Caracteristici de temperatură.....	17
2.5 Învechirea lubrifianților.....	18
2.6 Intervalul de temperatură recomandat pentru lubrifianți SKF	19
3. Privire de ansamblu / Descrierea funcționării	20
3.1 Modificarea cantității de transport a distribuitoarelor SSV	22
3.2 Recircularea lubrifianțului care nu este necesar către pompă.....	23
3.3 Tastatură cu folie.....	24
3.4 Indicații pe afișaj în modul de afișare	25
3.5 Indicații pe afișaj în modul de programare.....	25
4. Date tehnice	28
4.1 Date tehnice generale.....	28
4.2 Sistem electric	29
4.3 Setările din fabrică ale pompei	30
4.4 Momentele de strângere	31
4.5 Consistențe necesare ale lubrifianțului în cazul unui mesaj de mers în gol intermitent	31
4.6 Volumul utilizabil al recipientului.....	32
4.7 Necessar de lubrifianț pentru prima umplere a unei pompe goale	32
5. Livrare, returnare și depozitare	33
5.1 Livrare.....	33
5.2 Returnare.....	33
5.3 Depozitare	33
6. Montaj.....	34
6.1 Generalități	34
6.2 Componentă de montaj.....	34
6.3 Dimensiuni minime de montare.....	35
6.4 Dimensiuni de racordare.....	36
6.5 Racord electric.....	37
6.6 Prima umplere a pompelor.....	38
6.7 Programarea.....	39

7.	Punere în funcțiune	40	11.11	Conexiuni motor V DC	50
7.1	Generalități	40	11.12	Conexiuni electrice	50
7.2	Declanșarea lubrifierii suplimentare.....	40	11.13	Set de înlocuire placă de comandă cu circuite imprimate.....	50
8.	Funcționare, scoatere din funcțiune și eliminare.....	41	12.	Scheme de conexiune	51
8.1	Generalități	41	12.1	Legendă	51
8.2	Umplerea rezervoarelor în timpul funcționării.....	41	12.2	Alocarea conductorilor conectorului.....	52
8.3	Scoaterea temporară din funcțiune.....	41	12.3	Schemă de conexiune 24 V CC, cu conector cubic.....	53
8.4	Scoaterea din funcțiune și eliminarea	41	12.4	Schemă de conexiune 120 V CC, cu conector cubic.....	54
9.	Întreținere, curățare și reparație	42	12.5	Schemă de conexiune 230 V CC, cu conector cubic.....	55
9.1	Generalități	42			
9.2	Întreținere	42			
9.3	Curățare.....	42			
9.4	Schimbarea tastaturii cu folie.....	42			
10.	Defecțiuni, cauză și remediere.....	43			
11.	Piese de schimb.....	47			
11.1	Distribuitor SSV	47			
11.2	Set de garnituri	47			
11.3	Filtru din material spumant.....	47			
11.4	Conductele și conexiunile	47			
11.5	Tastatură cu folie.....	48			
11.6	Element de pompă.....	48			
11.7	Adaptor M22 x 1,5.....	48			
11.8	Recipient.....	49			
11.9	Set de înlocuire pentru capacele carcasei	49			
11.10	Motoare V DC	50			

Explicarea simbolurilor, a instrucțiunilor și a abrevierilor

În acest manual sunt utilizate următoarele abrevieri. Simbolurile utilizate pentru instrucțiunile de siguranță indică tipul și sursa pericolului.

	Indicație generală de avertizare		Tensiune electrică periculoasă		Pericol de prăbușire		Suprafețe fierbinți
	Consum neintenționat		Pericol de strivire		Injecție sub presiune		Sarcină suspendată
	Elemente de construcție expuse sarcinilor electrostatice		Pericol de explozie		Componente protejate contra exploziilor		
	Purtați echipament personal de protecție (ochelari de protecție)		Purtați echipament personal de protecție (protecție pentru față)		Purtați echipament personal de protecție (mănuși)		Purtați echipament personal de protecție (haine de protecție)
	Purtați echipament personal de protecție (încălțăminte de siguranță)		Deconectați produsul.		Obligație generală		
	Țineți la distanță persoanele neautorizate		Conductor de protecție		Tensiune joasă de siguranță (Safety extra-low voltage, abr. SELV)		Separare galvanică de siguranță (SELV)
	Marcaj CE		Eliminarea, reciclarea		Eliminarea ecologică a aparaturilor electrice și electronice		

Treapta de avertizare	Urmare	Probabilitate	Simbol	Semnificație
 PERICOL	Deces, rănire gravă	Se află imediat înaintea	●	Directive cronologice
 AVERTISMENT	Rănire gravă	Probabil	○	Liste
 PRECAUȚIE	Rănire ușoară	Probabil		face trimitere la alte situații concrete, cauze sau urmări
ATENȚIE	Daune materiale	Probabil		

Abrevieri și factori de conversie					
ref.	referitor	°C	grad Celsius	°F	grad Fahrenheit
cca.	circa	K	Kelvin	Oz.	Uncie
d.h.	și anume	N	Newton	fl. oz.	Uncie lichidă
etc.	et cetera	h	Ora	in.	Inch
evtl.	eventual	s	secundă	psi	Livre per inch pătrat
ggf.	eventual	d	Zi	sq.in.	Inch pătrat
d	de regulă	Nm	Newton metru	cu. in.	Inch la cub
inkl.	inclusiv	ml	milimetru	mph	mile pe oră
min.	minimum	ml/d	mililitru pe zi	rpm	rotații pe minut
max.	maxim	cmc	Centimetri cubi	gal.	Galoane
Min.	Minut	mm	Milimetru	lb.	Livră
etc.	et cetera	l	litri	hp	cai putere
de ex.	de exemplu	dB (A)	Nivel de presiune acustică	kp	Kilopond
kW	Kilowatt	>	mai mare sau egal	fpsec	picioare pe secundă
U	Tensiune	<	mai mic decât	factori de conversie	
R	Rezistență	±	plusminus	Lungime	1 mm = 0,03937 in.
I	Intensitatea curentului	Ø	Diametru	Suprafață	1 cm ² = 0,155 sq.in
V	Volt	kg	Kilogram	Volum	1 ml = 0,0352 fl.oz.
W	Watt	r.F.	umiditate relativă		1 l = 2,11416 pints (US)
AC	Curent alternativ	≈	circa	Masă	1 kg = 2,205 lbs
DC	Curent continuu	=	identic		1 g = 0,03527 oz.
A	Amperi	%	Procent	Densitate	1 kg/cm ³ = 8,3454 lb./gal(US)
Ah	Amper oră	‰	Per miile		1 kg/cm ³ = 0,03613 lb./cu.in.
Hz	Frecvență (Hertz)	≥	mai mare sau egal	Forță	1 N = 0,10197 kp
nc	contact normal închis	≤	mai mic sau egal	Presiune	1 bar = 14,5 psi
no	Contact normal deschis (normally open)	mm ²	Milimetru pătrat	Temperatură	°C = (°F-32) x 5/9
OR	Logica SAU	rpm	rotații pe minut	Putere	1 kW = 1,34109 hp
și	Logica ȘI			Accelerație	1 m/s ² = 3,28084 ft./s ²
				Viteză	1 m/s = 3,28084 fpsec.
					1 m/s = 2,23694 mph

1. Indicații de securitate

1.1 Indicații generale referitoare la securitate

- Beneficiarul trebuie să asigure că acest manual a fost citit de toate persoanele, care au fost însărcinate cu lucrul la produs sau care supraveghează sau instruesc cercul indicat de persoane. În continuare, beneficiarul trebuie să asigure că respectivul conținut al manualului a fost înțeles de personal în întregime. Nu este permisă punerea în funcțiune sau utilizarea produsului înainte de citirea instrucțiunilor.
- Acest manual trebuie păstrat pentru consultare ulterioară.
- Produsele descrise au fost fabricate conform nivelului actual al tehnicii. Totuși, pot rezulta pericole în timpul unei utilizări neconforme cu scopul, care pot atrage după sine rănirea persoanelor și daune materiale.
- Defecțiunile, care pot prejudicia siguranța, trebuie remediate imediat. Ca o completare a acestui manual trebuie respectate reglementările legale și general valabile pentru prevenirea accidentelor și pentru protecția mediului înconjurător.

1.2 Comportamentul de bază pentru manipularea produsului

- Este permisă utilizarea produsului numai conștientizând pericolele, în stare tehnică ireproșabilă și conform specificațiilor din acest manual.
- Trebuie să vă familiarizați cu funcțiile și cu modul de lucru al produsului. Trebuie respectați pașii indicați de montare și de operare și succesiunea acestora.
- În caz de neclarități referitoare la starea regulamentară sau la montarea/utilizarea corectă trebuie clarificate aceste puncte. Până la clarificarea funcționarea este interzisă.
- Persoanele neautorizate trebuie ținute la distanță.
- Toate prevederile privind siguranța, relevante pentru activitatea respectivă și instrucțiunile intra-operaționale, trebuie respectate.
- Competențele pentru diferitele activități trebuie stabilite clar și trebuie respectate. Neclaritățile pun în pericol siguranța în mod considerabil.
- Dispozitivele de protecție și de siguranță nu trebuie îndepărtate în timpul funcționării, modificate și nici dezactivate și trebuie verificate la intervale regulate cu privire la funcționare și completitudine.
- Dacă dispozitivele de protecție și de siguranță trebuie demontate, acestea trebuie montate imediat după finalizarea lucrărilor și trebuie verificate apoi cu privire la funcționarea corectă.
- Remediați defecțiunile apărute în cadrul ariei de competență. În caz de defecțiuni în afara ariei de competență, trebuie informat imediat superiorul.
- Purtați echipament personal de protecție.
- Componentele instalației de lubrifiere centralizată sau a mașinii nu trebuie utilizate ca dispozitive de staționare sau de cățărare.

1.3 Utilizare conform destinației

Transportul lubrifianților conform specificațiilor indicate în acest manual în cadrul unei instalații de lubrifiere centralizată în funcționarea la intervale:

Utilizarea este permisă doar utilizatorilor profesioniști în cadrul activităților industriale și comerciale.

1.4 Utilizare greșită predictibilă

Este interzisă cu strictețe orice utilizare care nu este descrisă în acest manual. Este strict interzisă utilizarea:

- În afara domeniului de temperatură specificat
- Cu mijloace de operare nespecificate
- Fără supapa adecvată de limitare a presiunii
- În regim de funcționare permanentă
- În zone cu substanțe agresive sau corozive (de ex. niveluri mari de ozon). Acesta poate prejudicia etanșările și vopseaua
- În zone cu radiații dăunătoare (de ex. radiații ionizatoare)

- Prepararea, transportarea sau depozitarea substanțelor periculoase și amestecurilor periculoase conform anexei I, partea 2-5 a ordonanței CLP (CE 1272/2008) și indicate cu pictograme de pericol GHS01-GHS06 și GHS08.
- pentru transportul, conducerea mai departe sau stocarea gazelor, gazelor fluidizate, gazelor eliberate, vaporilor și lichidelor, a căror presiune a vaporilor la temperatura maximă admisă de funcționare se află cu peste 0,5 bar peste presiunea atmosferică normală (1013 mbar).

1.5 Vopsirea componentelor din material plastic

Vopsirea componentelor din material plastic sau a garniturilor produsului descris este strict interzisă. Înainte de vopsirea mașinii supraordonate, demontați pompa sau piesele din plastic.

1.6 Modificări ale produsului

Transformările sau modificările neautorizate pot avea urmări neprevăzute asupra siguranței. De aceea, transformările și modificările neautorizate sunt strict interzise.

1.7 Anumite activități interzise

Din motive de posibile surse de eroare sau de dispoziții legale, următoarele activități pot fi efectuate doar de către specialiști de la producător sau persoane autorizate:

- Repararea sau modificarea acționării
- Înlocuirea sau modificările efectuate la pistoanele elementelor pompei

1.8 Verificări înainte de livrare

Înainte de livrare se efectuează următoarele verificări:

- Teste de siguranță și de funcționare
- Inspecții electrice în conformitate cu DIN EN 60204-1: 2007/VDE 0113-1: 2007.

1.9 Alte documente aplicabile

Suplimentar acestui manual trebuie respectate următoarele documente de către grupul țintă corespunzător:

- instrucțiunile operaționale, reglementările de validare
- fișa tehnică de securitate (MSDS) a lubrifiantului utilizat

Alte aplicații:

- Documentele planului de proiect
- Toată documentația celorlalte componente, care sunt necesare pentru instalarea instalației de lubrifiere centralizată

1.10 Marcajele de pe produs



Avertizare privind tensiunea electrică periculoasă, doar pompele CA



Direcția de rotație a pompei

1.11 Indicații referitoare la plăcuța de fabricație

Pe plăcuța de fabricație sunt specificate date caracteristice importante, precum descrierea tipului, numărul de comandă și caracteristici de reglementare.

Pentru a evita pierderi de date din cauza plăcuței de fabricație care poate deveni ilizibilă, datele caracteristice menționate mai sus trebuie să fie transcrise în manual.

Model: _____

Nr. _____

Nr. _____

An de construcție _____

24 V CC

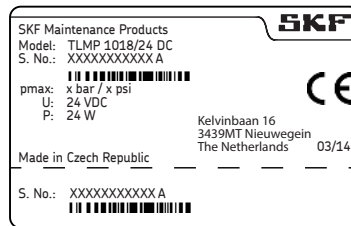

120 V CA

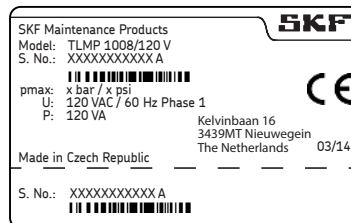

240 V CA

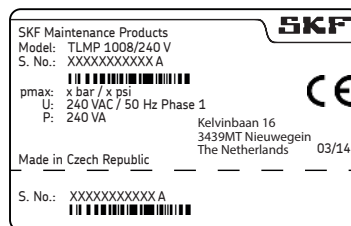

1.12 Indicații privind marcajul CE

Marcajul CE se realizează în conformitate cu cerințele directivelor aplicate:

- - 2014 / 30 / UE Compatibilitate electromagnetice
- 2011/65/UE
(RoHS II) Directiva privind restricționarea utilizării anumitor substanțe periculoase în echipamente electrice și electronice

Indicații pentru Directiva privind tensiunea joasă 2014/35/UE

Obiectivele de protecție ale Directivei privind tensiunea joasă 2014/35/UE se vor respecta conform anexei I, nr. 1.5.1, a directivei privind echipamentele tehnice 2006/42/CE.

Indicații pentru Directiva privind echipamentele sub presiune 2014/68/UE

Având în vedere datele sale de performanță, acest produs nu atinge valorile limită stabilite în articolul 4, alineatul 1, litera (a), numărul (i) și este conceput în conformitate cu articolul 4, anexa 3 din domeniul de aplicare a Directivei privind echipamentele sub presiune 2014/68/UE.

1.13 Pentru utilizarea pompei sunt necesare persoane autorizate

1.13.1 Utilizator

O persoană care este calificată pe baza instruirii, cunoștințelor și experienței sale să realizeze activitățile și funcțiile legate de funcționarea normală. Acestea îi revine evitarea posibilelor pericole care pot rezulta în timpul operării.

1.13.2 Specialist pentru mecanică

Persoană, care pe baza formării, cunoștințelor și experienței sale profesionale, are competența de a cunoaște și de a evita pericolele care pot apărea în timpul transportului, montării, punerii în funcțiune, operării, întreținerii, reparației și demontării.

1.13.3 Specialist pentru electrică

Persoană, care pe baza formării, cunoștințelor și experienței sale profesionale, are competența de a identifica și de a evita pericolele care pot apărea din cauza electricității.

1.14 Indicații pentru tehnicieni externi

Înainte de începerea activităților, tehnicienilor externi trebuie să le fie aduse la cunoștință de către utilizator prevederile de siguranță ale companiei, prevederile valabile privind prevenirea accidentelor și funcțiile mașinii supraordonate și ale dispozitivelor ei de protecție.

1.15 Pregătirea echipamentului personal de protecție

Beneficiarul trebuie să asigure pentru fiecare locație și scop de funcționare echipament personal de protecție adecvat. Pentru lucrul în zonele cu risc de explozie este necesară, de asemenea, utilizarea îmbrăcăminții de protecție ESD și a uneltelor ESD.

1.16 Transport, montare, întreținere, erori, reparații, scoaterea din funcțiune, eliminare.

- Toate persoanele relevante trebuie informate înainte de începerea lucrărilor despre realizarea acestora. Respectați măsurile de precauție și instrucțiunile de lucru.
- Transportul trebuie efectuat prin intermediul mijlocului de transport și a dispozitivului de ridicare adecvate pe o rută corespunzătoare.
- Lucrările de întreținere și reparație se pot supune restricțiilor de temperatură mai mică sau mai ridicată (de exemplu, modificarea proprietăților de curgere a lubrifiantului). De aceea, lucrările de reparație și întreținere trebuie efectuate, atât cât se poate, la temperatura camerei.
- Înainte de executarea lucrărilor, produsul, precum și mașina, în care se încorporează produsul, se va deconecta de la alimentarea cu curent electric și se va asigura împotriva conectării neautorizate.
- Prin măsuri adecvate, asigurați că piesele desfăcute, mobile sunt blocate în timpul lucrului și că părți ale corpului nu pot fi blocate prin mișcări neintenționate.
- Montajul produsului se va realiza numai în afara zonei de lucru a pieselor mobile cu o distanță suficient de mare față de sursele de căldură sau de frig. Alte agregate ale mașinii sau ale vehiculului nu trebuie să fie deteriorate prin montaj sau ca funcțiile lor să fie afectate.
- Uscați sau acoperiți suprafețele umede, alunecoase corespunzător.
- Acoperiți corespunzător suprafețele fierbinți sau reci.
- Lucrările la componentele electrice trebuie efectuate doar de către electricieni calificați. La nevoie, trebuie respectați timpii de așteptare pentru descărcare. Lucrările la componentele electrice trebuie efectuate doar cu instalația în stare fără presiune, iar pentru lucrările electrice cu unelte potrivite izolate la tensiune.
- Racordurile electrice trebuie executate doar în conformitate cu informațiile din schema de conexiuni valabilă, prin respectarea prevederilor legale și cu luarea în considerare a condițiilor de conectare la fața locului.
- Nu apucați niciodată cablul sau componentele electrice cu mâinile ude sau umede.
- Nu este permisă șuntarea siguranțelor. Înlocuiți siguranțele defecte numai prin siguranțe de același tip.
- Atenție la împământarea ireproșabilă a produsului.
- Verificarea racordării corespunzătoare a conductorului de protecție.
- Execuții orificiile găurite necesare numai la piesele neportante, necritice. Eventual, utilizați orificiile disponibile. Nu deteriorați conductele și cablurile la găurire.
- Acordați atenție la eventualele locuri de frecare. Protejați corespunzător piesele.
- Toate componentele utilizate trebuie să fie adecvate pentru:
 - Presiunea de funcționare maximă
 - Temperatura ambientală maximă/minimă
 - Lubrifiantul care trebuie utilizat
 - Zona ATEX necesară
 - Condițiile de operare/de mediu prezente la locul utilizării
- Nu este permisă solicitarea tuturor pieselor la torsiune, forfecare sau încovoiere.
- Toate componentele trebuie verificate înainte de utilizare dacă prezintă impurități și, dacă este necesar, curățate.

- Conductele de lubrifiant trebuie umplute cu lubrifiant înainte de montare. Acest fapt simplifică aerisirea ulterioară a instalației.
- Respectați momentele de strângere indicate pentru conexiunile cu șuruburi. Pentru strângere utilizați o cheie dinamometrică calibrată.
- În cazul lucrului cu piese grele, utilizați unelte adecvate de ridicare.
- Evitați inversarea / asamblarea incorectă a pieselor demontate. Marcați piesele.

1.17 Prima punere în funcțiune, punerea în funcțiune zilnică

Asigurați-vă că:

- Toate dispozitivele de siguranță există și sunt funcționale.
- Toate racordurile sunt efectuate corect.
- Toate piesele sunt montate corect.
- Toate indicațiile de avertizare ale produsului există, sunt bine vizibile și nu sunt deteriorate.
- Indicațiile de avertizare ilizibile sau lipsă trebuie înlocuite sau completate imediat.

1.18 Curățare

- Pericol de ardere și de explozie la utilizarea agenților de curățare inflamabili. Trebuie utilizați doar agenți de curățare neinflamabili, adecvați scopului.
- Nu utilizați agenți agresivi de curățare.
- Reziduurile de agenți de curățare trebuie îndepărtate temeinic de pe produs.
- Este interzisă utilizarea dispozitivelor de curățare cu abur și presiune înaltă. Componentele electrice pot fi deteriorate. Respectați clasa de protecție IP a pompei.
- Nu este permisă realizarea lucrărilor de curățare la componentele conductoare de curent.
- Marcați corespunzător zonele umede.

1.19 Riscuri reziduale

Pericol rezidual	Posibil în ciclul de viață											Prevenție/Remediere	
Daune de personale/ materiale cauzate de coborârea componentelor ridicate	A	B	C					G	H	K			Țineți la distanță persoanele neautorizate. Este interzisă staționarea persoanelor sub componentele ridicate. Componentele trebuie ridicate cu unealta adecvată.
Daunele personale/materiale cauzate de înclinarea sau coborârea produsului în urma nerespectării momentelor de strângere indicate		B	C					G					Respectați momentele de strângere indicate pentru conexiunile cu șuruburi. Produsul trebuie fixat doar la componentele cu suficientă capacitate portantă. Nu sunt momente de strângere indicate, momentele de strângere trebuie aplicate pentru șuruburile cu o mărime de 8.8.
Daune personale/materiale cauzate de electrocutarea în cazul unei defecțiuni la cablul de conexiune		B	C	D	E	F	G	H					Verificați cablul de conexiune înainte de prima utilizare și apoi la intervale regulate cu privire la deteriorări. Cablul nu trebuie să se prindă în componentele mobile sau în punctele de frecare. În cazul în care nu poate fi evitată, utilizați spiralele de protecție împotriva îndoirii, respectiv conducte de protecție.
Daune personale/materiale cauzate de evacuarea sau vărsarea lubrifiantului.		B	C	D		F	G	H	K				Acordați atenție la umplerea recipientului și la racordarea sau deconectarea conductelor cu lubrifianti. Pentru presiunile indicate se vor utiliza înșurubări hidraulice și conducte adecvate. Conductele de lubrifiant nu trebuie să se prindă în componentele mobile sau în punctele de frecare. În cazul în care nu poate fi evitată, utilizați spiralele de protecție împotriva îndoirii, respectiv conducte de protecție.
Cicluri de viață: A = Transport, B = Montaj, C = Prima punere în funcțiune, D = Operare, E = Curățare, F = Întreținere, G = Defecțiune, reparație, H = Scoaterea din funcțiune, K = Eliminare													

Pericol rezidual	Posibil în ciclul de viață								Prevenție/Remediere
Plesnirea recipientului în timpul umplerii cu o pompă cu performanță mai înaltă		C	D						Procesul de umplere trebuie supravegheat și încheiat prin atingerea marcajului MAX de pe recipient
După reparație, contactul cu paleta de agitare de la „funcționarea de probă” se face fără recipient							G		Pompa trebuie să funcționeze doar cu recipientul
Contaminarea mediului cu lubrifianți și componente impregnate cu lubrifianți		C	D		F	G		K	Componentele în conformitate cu prevederile valabile legale/operaționale de eliminare
Încălzirea puternică a motorului cauzată de blocare		C	D						Deconectarea pompei, componentele lăsate la răcit, remedierea cauzei
Deteriorarea plăcii de comandă cauzată de descărcarea electrostatică la schimbarea unei tastaturi cu folie defecte							G		Evitați procesul de încărcare. Utilizați unelte ESD, îmbrăcăminte de protecție ESD și aplicați bandă de împământare
Pierderea funcțiilor de protecție electrică, cauzată de montarea defectuoasă a plăcii de comandă							G		În conformitate cu DIN EN 60204-1, după montare trebuie efectuată o verificare a siguranței (pentru efectuarea și amplexarea verificării, consultați instrucțiunile de service 951-151-000.)
Cicluri de viață: A = Transport, B = Montaj, C = Prima punere în funcțiune, D = Operare, E = Curățare, F = Întreținere, G = Defecțiune, reparație, H = Scoaterea din funcțiune, K = Eliminare									

2. Lubrifianți

2.1 Generalități

Trebuie utilizați lubrifianți speciali pentru anumite scopuri de utilizare. Pentru ca aceștia să poată îndeplini sarcinile lor, lubrifianții trebuie să îndeplinească diferite cerințe și la o amplasare diferită.

Cele mai importante cerințe în ceea ce privește lubrifianții:

- Reducerea abraziunii și uzurii
- Protecție anticorozivă
- Reducerea la minim a zgomotului
- Protecție contra contaminării sau pătrunderii corpurilor străine
- Răcire (în special cu uleiuri)
- Durabilitate (stabilitate fizică/chimică)
- Aspecte economice și ecologice

2.2 Selectarea lubrifianților

SKF consideră lubrifianții ca parte integrată în configurarea facilităților. Încă de la conceperea mașinii a fost selectat un lubrifiant potrivit, care, apoi, a construit baza pentru planificarea instalației de lubrifiere centralizată.

Decizia pentru un anumit lubrifiant este luată de către producătorul sau beneficiarul mașinii, de preferință în colaborare cu furnizorii de lubrifianți, bazându-se pe profilul de cerințe predefinit.

Dacă nu aveți experiență suficientă în selectarea lubrifianților pentru instalațiile de lubrifiere centralizate, vă rugăm să contactați SKF.

SKF susține, la nevoie, clienții la selectarea componentelor adecvate pentru transportul lubrifiantului selectat și pentru planificarea și proiectarea unei instalații de lubrifiere centralizată.

În acest fel, evitați eventualii timpi de nefuncționare din cauza daunelor la mașină sau la instalație, respectiv daune la instalația de lubrifiere centralizată.

2.3 Compatibilitatea materialului

Lubrifianții trebuie să fie compatibili cu următoarele materiale:

- Oțel, fontă, alamă, cupru, aluminiu
- Cauciuc nitrilic (NBR), fluoroelastomer (FPM), acronitril butadien stiren (ABS), poliamidă (PA), poliuretanic (PU)

2.4 Caracteristici de temperatură

Lubrifiantul utilizat trebuie să fie adecvat pentru fiecare temperatură de operare concretă a produsului. Pentru funcționarea regulamentară a produsului, vâscozitatea necesară trebuie să fie respectată, iar temperatura redusă nu trebuie să fie depășită, respectiv la temperaturi ridicate nu trebuie să scadă sub temperatura predefinită a mediului. Pentru vâscozitățile indicate, consultați capitolul Date tehnice.

2.5 Înechirea lubrifianților

Înainte de repunerea în funcțiune a mașinii, după o perioadă mai lungă de întrerupere, trebuie verificat lubrifianțul, pentru a constata dacă acesta mai poate fi utilizat în urma unei înechiri chimice sau fizice. Recomandăm efectuarea acestei verificări după 1 săptămână de perioadă de întrerupere a activității. În caz de nesiguranță în ceea ce privește adecvarea viitoare a lubrifianțului, acesta trebuie schimbat înainte de repunerea în funcțiune, și, dacă e nevoie, trebuie efectuată mai întâi o lubrifiere manuală.

Există posibilitatea de testare a capacității de transport (de exemplu, „exsudarea”) a lubrifianților în laboratorul propriu, pentru utilizarea în instalații de lubrifiere centralizată. În caz de întrebări suplimentare privind lubrifianții, puteți contacta SKF. Puteți să solicitați o privire de ansamblu asupra lubrifianților verificați SKF.



Este permisă utilizarea numai a lubrifianților admiși pentru produs. Lubrifianții neadecvați pot cauza o defectare a produsului.

Nu amestecați lubrifianții. Aceștia pot avea influențe neprevăzute asupra debitului și implicit asupra capacității de funcționare a instalației de lubrifiere centralizată.



În timpul manipulării lubrifianților trebuie acordată atenție fișelor tehnice de securitate și, dacă sunt disponibile, indicațiilor de pericol de pe ambalaj.



Din cauza multitudinii de aditivi posibili care pot apărea, acești lubrifianți individuali, care îndeplinesc cerințele fișelor de date ale producătorului, nu sunt adecvați pentru utilizarea în practică în instalațiile de lubrifiere centralizată (de exemplu, incompatibilitatea dintre lubrifianții sintetici și materiale). Pentru ca aceasta să fie evitată, trebuie utilizați doar lubrifianți verificați SKF.

2.6 Intervalul de temperatură recomandat pentru lubrifianții SKF

Lubrifianți SKF aprobați din seria TLMP	Temperatură	
	Minimum	Maxim
LGHB 2	0 °C	70 °C
LGGB 2	-25 °C	50 °C
LGMT 2	-10 °C	40 °C
LGWA 2	-10 °C	50 °C
LGWM 1	-10 °C	25 °C
LGWM 2	-25 °C	70 °C
LGEV 2	10 °C	70 °C
LGHP 2	-10 °C	70 °C
LGEP 2	-10 °C	30 °C
LGEM 2	-10 °C	50 °C
LGFP 2	-10 °C	70 °C
LGFQ 2	-10 °C	70 °C

3. Privire de ansamblu / Descrierea funcționării

1 Recipient

Recipientul stochează lubrifiant.

2 Niplu de umplere

Niplul de umplere servește umplerii recipientului cu lubrifiant.

3 Tastatură cu folie

Pentru afișarea mesajelor de funcționare și de eroare și pentru modificarea parametrilor (programare) la pompele cu sistem de comandă.

4 Carcasa pompei

Conține motorul și plăcile de comandă cu circuite imprimate, precum și opțiunile de conectare (ștecăr).

Privire de ansamblu fig. 1

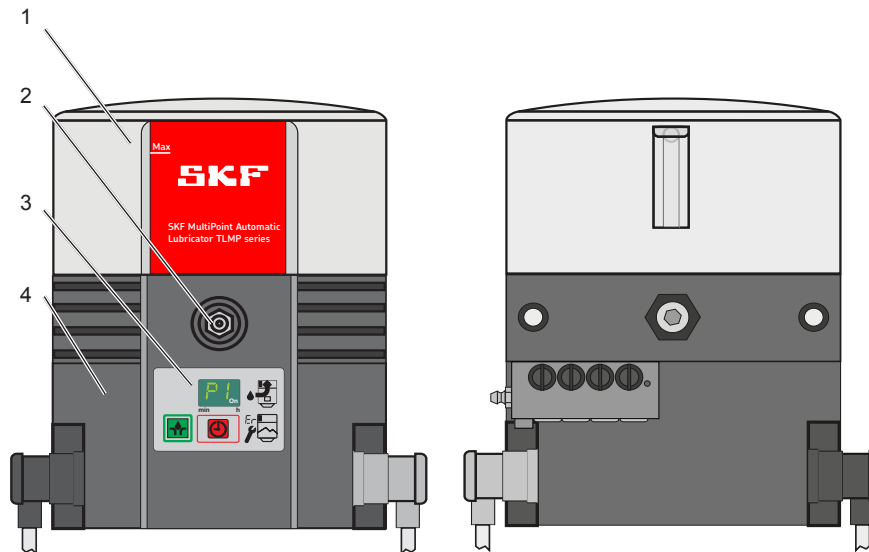

5 Alimentarea cu tensiune

Servește racordării pompei la o alimentare externă cu tensiune.

6 Cablu de semnalizare

Servește racordării pompei la un dispozitiv extern de comandă sau de semnalizare.

7 Distribuitor

Servește la distribuirea și dozarea lubrifianțului, precum și la deconectarea pompei după atingerea ciclurilor reglate de lucru prin intermediul știftului de control și a comutatorului de proximitate.

8 Aerisirea recipientului

Servește aerisirii recipientului la umplerea cu lubrifianț, respectiv pentru aerisirea recipientului în timpul funcționării.

13 Niplu de lubrifiere în caz de urgență

Servește la alimentarea locurilor de lubrifiere racordate cu lubrifianț, de exemplu, în caz de defect al pompei.

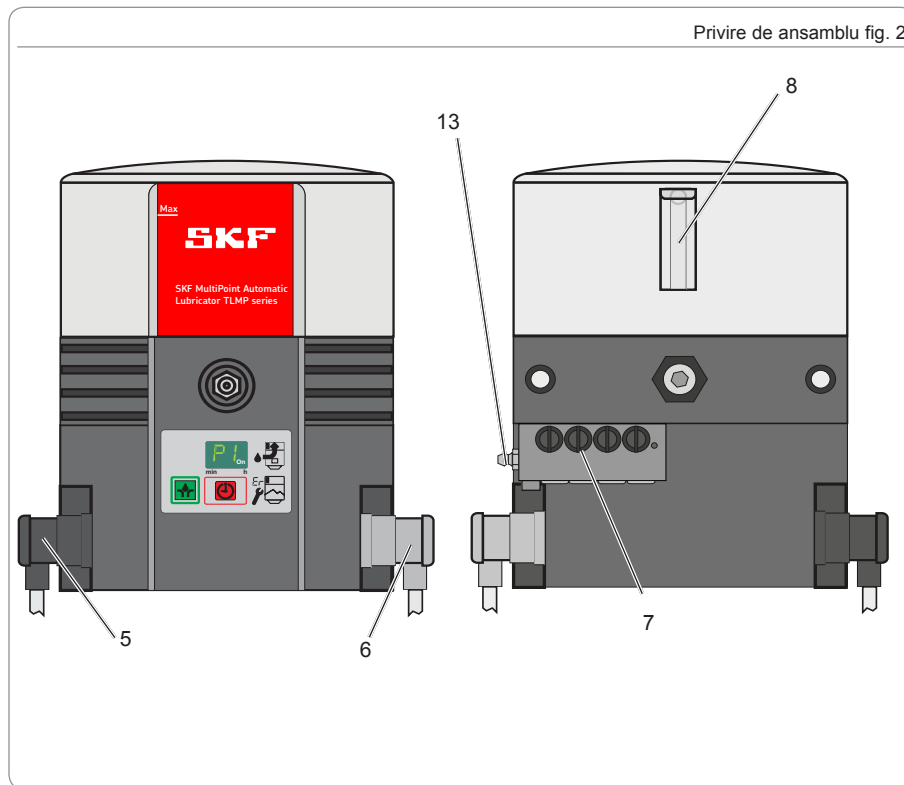

3.1 Modificarea cantității de transport a distribuitorului SSV

Per cursă și evacuare se transportă cca. 0,2 ccm de lubrifiant. Prin închiderea evacuărilor care nu sunt necesare cu șuruburi de obturare (7.2) se mărește cantitatea de transport de la următoarea evacuare deschisă aflată dedesubt pe aceeași parte, pentru a mări cantitatea de lubrifiant a evacuărilor închise aflate deasupra. Numărul maxim al evacuărilor sumabile intern este 4 la TLMP 1008 și 9 la TLMP 1018.

Reglarea cantității de transport a distribuitorului SSV fig. 3

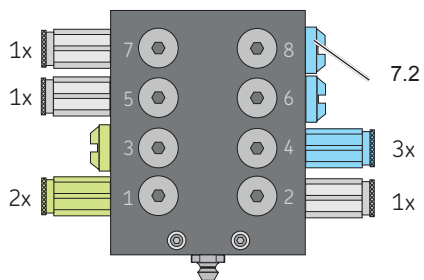

3.2 Recircularea lubrifiantului care nu este necesar către pompă

Recircularea are loc intern:

Pentru evacuările drepte

- prin obturarea evacuării 2

Pentru evacuările care nu sunt drepte

- prin obturarea evacuării 2 și 1.

Racordul conductelor de lubrifiere se efectuează, în acest caz, la evacuările cu numerotările maxime. Evacuările cu numerotările cele mai mici servesc returului.

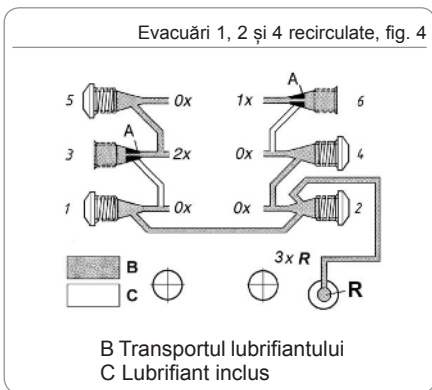

3.3 Tastatură cu folie

Tastatura cu folie (3) cu afișaj are următoarele funcții:

- Afișarea stărilor de funcționare, coduri de eroare
- Declanșarea unei lubriferi suplimentare
- Afișarea și modificarea parametrilor (programarea)

Toate funcțiile - în afară de afișarea mesajelor de eroare - sunt disponibile numai în timpul pauzei pompei.

Reglările pompei se execută prin tasta verde de reglare (3.3) și tasta roșie de comutare (3.2) și se indică pe afișaj (3.1).

Tastatură cu folie cu afișaj fig. 5

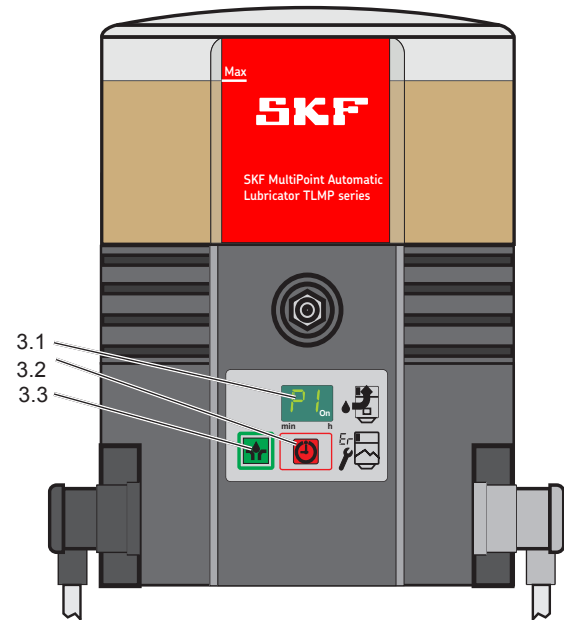

3.4 Indicații pe afișaj în modul de afișare

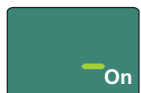

min h

Pregătit de funcționare
Pompa se află în perioada de pauză. Nu există mesaje de eroare.

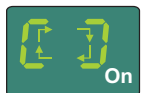

min h

Pompa funcționează
Pompa funcționează. Nu există mesaje de eroare.

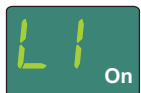

min h

Mesaj prealabil de mers în gol
Pompa funcționează. Există prea puțin lubrifianț disponibil. Afișajul se schimbă cu indicația „Pompa funcționează”.

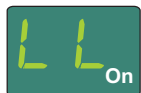

min h

Mesaj de mers în gol
Lipsește lubrifianțul. Pompa încheie ciclul actual de lubrifiere. O repornire a pompei poate avea loc abia după umplerea recipientului.



min h

Mesaj de eroare Er
Nu a apărut nici o eroare specificată detaliat.

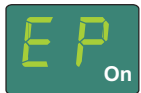

min h

Mesaj de eroare EP
A apărut o eroare a tastaturii cu folie sau a afișajului.

3.5 Indicații pe afișaj în modul de programare



min h

Etapă de programare P1
În această etapă de programare se setează valoarea pentru oră a timpului de pauză.

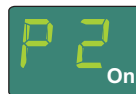

min h

Etapă de programare P2
În această etapă de programare se setează valoarea pentru minute a timpului de pauză.



min h

Etapă de programare P3
În această etapă de programare se setează numărul recirculărilor distribuitorului per ciclu de lucru.



min h

Etapă de programare P4
În această etapă de programare se setează tipul semnalului de ieșire.
nc = normally closed (contact normal închis)
no = normally open (contact normal deschis)



min h

Etapă de programare P5
În această etapă de programare se setează dacă se face diferența între un mesaj de eroare și un mesaj de mers în gol.

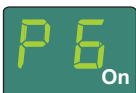

min h

Etapă de programare P6
În această etapă de programare se setează cum se pornește pompa după conectare.
SP = pornire cu timp de pauză
SO = pornire cu timp de lubrifiere



Sfârșitul programării
Programarea este încheiată. Pentru preluarea valorii setate, programarea trebuie confirmată cu tasta verde 3.3 (consultați fig. 13) într-un interval de 30 de secunde.



Contact normal închis
Semnalul de ieșire este setat ca un contact normal închis (normally closed). Etapă de programare P4



Contact normal deschis
Semnalul de ieșire este setat ca un contact normal deschis (normally open). Etapă de programare P4



Eroare - semnal de indicare a mersului în gol
Fără diferență între eroare și semnal de indicare a mersului în gol. Etapă de programare P5

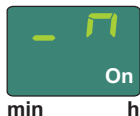

Semnal de ieșire programat ca un contact normal deschis
Mesaj de mers în gol defecțiuni funcționale intermitente semnal continuu (ON). Etapă de programare P5



Semnal de ieșire programat ca un contact normal închis
Mesaj de mers în gol defecțiuni funcționale intermitente semnal continuu (OFF). Etapă de programare P5

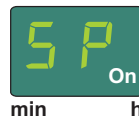

Faza de pornire SP
Pompa începe după conectare cu timpul de pauză. Etapă de programare P6

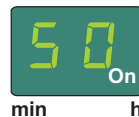

Faza de pornire SO
Pompa începe după conectare cu timpul de lubrifiere. Etapă de programare P6

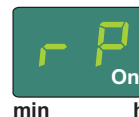

Timp rămas de pauză
Constă din 3 indicații succesive pe afișaj, care se schimbă în interval de 2 secunde.
[Indicație pe afișaj 1](#)

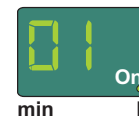

[Indicație pe afișaj 2](#)
indică timpul rămas de pauză în ore.

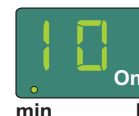

[Indicație pe afișaj 3](#)
indică timpul rămas de pauză în minute.

Exemplu: 0110. Timpul rămas de pauză
1 oră și 10 minute.



min h

AC

Indică numărul ciclurilor de lucru declanșate automat. Valoare contorizată 0-9999 (continuu). Indicația constă din 3 indicații succesive pe afișaj, care se schimbă în interval de 2 secunde.

Indicație pe afișaj 1



min h

Indicație pe afișaj 2:

indică valorile în mii și sute.



min h

Indicație pe afișaj 3

indică valorile în zecimale și unități.

Exemplu: 0625 = 625 cicluri de lucru declanșate automat.

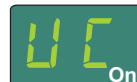

min h

UC

Indică numărul lubrifierilor suplimentare declanșate manual. Valoare contorizată 0-9999 (continuu). Indicația constă din 3 indicații succesive pe afișaj, care se schimbă în interval de 2 secunde.

Indicație pe afișaj 1



min h

Indicație pe afișaj 2

indică valorile în mii și sute.



min h

Indicație pe afișaj 3

indică valorile în zecimale și unități.

Exemplu: 0110 = 110 lubrifieri suplimentare declanșate manual.

4. Date tehnice

4.1 Date tehnice generale

Variante pompă	24 V DC	120 V CA; 60 Hz	230 V CA; 50 Hz
Temperatură admisă de funcționare	-25 °C până la 70 °C		
Presiune de funcționare	max. 120 bari		
Poziția de montare	vertical (abatere maximă ± 5 °)		
Puncte de lubrifiere	max. 18		
Nivel de presiune acustică	< 70 dB (A)		
Dimensiunea recipientului	1 litru		
Umplerea	prin niplul conic de lubrifiere R 1/4		
Greutatea pompei goale	cca. 6 kg		
Lubrifiant ²⁾	Vaseline NLGI II și NLGI III ¹⁾		
Puterea de transport a elementelor de pompă ²⁾	cca. 0,2 cm (per cursă)	cca. 1,0 ccm (per minut)	
Capacitatea de transport a distribuitorilor	cca. 0,2 ccm (per ciclu)		
Timpul maxim de funcționare a pompei	30 minute		

¹⁾ Vaselinele de clasa NLGI III pot fi transportate doar în anumite condiții de utilizare. De aceea, capacitatea de transport trebuie clarificată cu SKF.

²⁾ Respectați indicațiile din capitolul 4.6. și 4.7.

Temperatură [°C]		-25°C:	-20°C:	+25°C:
024 V CC	Turație [rpm]	5,3-6,0	6,2-7,3	7,3-8,3
120 V CA	Turație [rpm]	5,9-6,9	8,3	8,5-9,0
230 V CA	Turație [rpm]	2,5-5, 6	6,5-6,8	6,9-7,1

Turațiile specificate sunt dependente de contrapresiune și temperatură. Este general valabil: Cu cât este mai mare contrapresiunea și cu cât este mai mică temperatura, cu atât mai mică este turația.

4.2 Sistem electric

Variante pompă	24 V DC	120 V CA 60 Hz	230 V CA 50 Hz
Alimentarea de tensiune cu conector cubic (stânga)	Da	Da	Da
Toleranța tensiunii de intrare	-20 / +30 %	± 10 %	± 10 %
Curentul absorbit (maxim)	≤ 1 A	≤ 1 A	≤ 0,5 A
Clase de protecție	PELV		
Intrări	Sigure împotriva polarizării, rezistente la scurtcircuit, conectate la potențial		
Semnale de avertizare a defecțiunii cu conector cubic (dreapta)	Da	Da	Da
Dispozitiv de protecție și de separare necesar pentru conexiune	Da	Da	Da
Tensiune de comutare	48 V AC/DC	48 V AC/DC	48 V AC/DC
Clasa de protecție IP a conectorului tip baionetă	65	65	65
Releu de defecțiune AC pentru mesaj de mers în gol și mesaje de eroare	230 V CA	230 V CA	230 V CA
Curent de comandă maxim	5 A	5 A	5 A
Releu de defecțiune DC pentru mesaj de mers în gol și mesaje de eroare	24 V DC	24 V DC	24 V DC
Curent de comandă maxim	5 A	5 A	5 A
Variație reziduală (DIN 41755)	± 5 %	± 5 %	± 5 %
# IP 67 numai la conecătoarele cubice la cablu prefabricat			

4.3 Setările din fabrică ale pompei

Etapă de programare/valoare	Setare din fabrică	Domeniu de reglare
P1 Timp de pauză în ore	6 ore	0-59 ore
P2 Timp de pauză în minute	0 minute	0-59 minute
P3 Recirculări distribuitor per ciclu de lucru	1 recirculare	1-5 recirculări pompele V DC 1-3 recirculări pompele V AC#
P4 Ieșire semnal releu de defecțiune	no	no (contact normal deschis)/ nc (contact normal închis)
P5 Diferențierea mesajului de mers în gol și de defecțiune	--	-- (fără diferențiere) -U (semnal de ieșire pentru contact normal închis) -Π (semnal de ieșire pentru contact normal deschis)
P 6 Faza de pornire	SP	[SP] Pompa începe cu timpul de pauză [SO] Pompa începe cu timpul de lubrifiere
Timp de rulare (maxim)	30 minute	Nu poate fi modificat

Timpul maxim de pauză reglabil = 59 ore 59 minute

Timpul minim de pauză reglabil pentru pompa V DC = 4 minute

Timpul minim de pauză reglabil pentru pompa V AC = 20 minute

Trebuie evitate defecțiunile pompei cauzate de depășirea timpului maxim de rulare,

la variantele V AC trebuie menținute următoarele valori:

maxim 3 cicluri

4.4 Momentele de strângere

Momentele de strângere indicate în cele ce urmează trebuie respectate la montarea sau repararea pompei.

Pompă cu bază, mașină sau vehicul 18 Nm ± 1 Nm

Distribuitor cu pompă TLMP 9 Nm ± 1 Nm

Element pompă cu carcasă pompă 25 Nm ± 2 Nm

Înșurubare evacuare la distribuitor

Înșurubabil 17 Nm ± 1 Nm

Fișabil 12 Nm ± 1 Nm

Înșurubare știft de control 18 Nm ± 1 Nm

Șurub de închidere (evacuare) 15 Nm ± 1 Nm

Șurub de închidere (piston) 18 Nm ± 1 Nm

Piuliță olandeză la înșurubarea de evacuare

Țeavă din plastic 10 Nm ± 1 Nm

Țeavă din oțel 11 Nm ± 1 Nm

Capac carcasă pompă 1,6 Nm + 0,8 Nm

Recipient cu carcasă pompă 7 Nm + 1 Nm

4.5 Consistențe necesare ale lubrifianului în cazul unui mesaj de mers în gol intermitent

Pentru corectarea funcției mesajului de mers în gol intermitent trebuie menținute următoarele consistențe ale lubrifianului.

Clasa NLGI	Temperatură	Clasa NLGI	Temperatură
0,5	≤ + 20 °C	1,5	≤ + 50 °C
1,0	≤ + 40 °C	2,0	≤ + 70 °C

*Temperatura de funcționare a pompei maximă admisă



Pentru vaselinele de clasa NLGI ≤ 0 nu este adecvat mesajul de mers în gol intermitent.

4.6 Volumul utilizabil al recipientului

Volumul utilizabil al recipientului depinde, în special, de consistența (clasa NLGI) și de temperatura de lucru a lubrifianțului utilizat.

La o consistență mai mare și o temperatură mai mică apare, de regulă, mai mult lubrifianț pe suprafețele interioare ale recipientului/pompei și nu mai există, astfel, lubrifianț transportabil.

	Volumul utilizabil al recipientului Recipient de 1 litru cu mesaj mers în gol (XL)
Lubrifianți cu consistență ridicată comparabilă ⁴⁾	cca. 0,5 până la 0,8 litri
Lubrifianți cu consistență scăzută comparabilă ⁵⁾	cca. 0,6 până la 0,9 litri

⁴⁾ Consistențele lubrifianților NLGI 2 la + 20 °C până la consistența lubrifianțului maxim admisă.

⁵⁾ Consistențele lubrifianților NLGI-000 la + 70 °C până la consistențele lubrifianțului NLGI 1,5 la + 20 °C.

4.7 Necesari de lubrifianț pentru prima umplere a unei pompe goale

Pentru umplerea unei pompe livrate goale până la marcajul MAX al recipientului sunt necesare următoarele cantități de lubrifianț.

Dimensiunea recipientului	Cantitate	La utilizarea lubrifianților cu consistență redusă comparabilă în pompe care sunt supuse vibrațiilor sau mișcărilor basculante puternice (de exemplu, mașinile de construcție, mașinile de teren), trebuie păstrată o distanță de cca. 25 mm sub marcajul MAX al recipientului. Astfel este împiedicată pătrunderea lubrifianțului în aerisirea recipientului. Această valoare trebuie mărită în caz de vibrații puternice și poate fi redusă în caz de vibrații reduse. O modificare a nivelului de umplere de 10 mm corespunde unei modificări de volum de cca. 0,2 litri.
1 litru	1,75 litri ± 0,15	

5. Livrare, returnare și depozitare

5.1 Livrare

După recepția livrării, aceasta se va verifica cu privire la eventuale daune și a completitudinii pe baza documentelor de livrare. Daunele apărute în timpul transportului trebuie anunțate imediat firmei de transport.

Materialul de ambalare se va păstra până la clarificarea eventualelor probleme. La transportul intern este garantată o manipulare sigură.

5.2 Returnare

Înainte de returnare, toate componentele trebuie curățate și ambalate corespunzător (adică respectând cerințele țării destinatarului). Produsul trebuie protejat împotriva influențelor mecanice, de ex. lovire. Nu există îngrădiri pentru transportul terestru, aerian sau maritim. Returnările trebuie marcate pe ambalaj în modul următor



5.3 Depozitare



Înainte de utilizarea produsului, verificați-l de posibilele daune apărute în timpul depozitării. Este valabil, în special, pentru piesele din material plastic și cauciuc (fragilizare), precum și pentru componentele umplute cu lubrifiant (învechire).

Pentru produsele SKF sunt valabile următoarele condiții pentru depozitare:

- Intervalul permis de temperatură de depozitare corespunde intervalului de temperatură de funcționare (consultați Date tehnice)
- În clădiri închise, uscate, fără praf și vibrații
- În spațiul de depozitare nu trebuie să existe substanțe corozive, agresive (ca de ex. raze UV, ozon)
- Protejare împotriva infestării parazitare și a animalelor
- În ambalajul original al produsului
- Ecranati produsul împotriva surselor termice și frigorifice aflate în apropiere.

- La oscilații mari de temperatură sau la umiditate mare a aerului, trebuie luate măsuri adecvate (de ex. încălzire), pentru a evita formarea apei de condens.

6. Montaj

6.1 Generalități

Este permisă montarea, operarea, întreținerea și repararea produselor indicate în manual numai de personal de specialitate calificat.

Personal de specialitate calificat sunt persoanele care sunt școlarizate, mandatate și instruite de către administratorul produsului final în care se încorporează produsul descris.

Datorită instruirii, experienței și instructajelor pe care le-au parcurs, aceste persoane sunt familiarizate cu normele și dispozițiile în vigoare, cu prescripțiile de prevenire a accidentelor și condițiile de funcționare. Ele sunt autorizate să execute activitățile respective necesare, să recunoască și să evite posibilele pericole care apar.

Înainte de montarea produsului trebuie îndepărtate ambalajul, precum și eventualele siguranțe pentru transport.

Materialul de ambalare se va păstra până la clarificarea eventualelor probleme.

NOTĂ



Respectați datele tehnice (consultați capitolul 4).

6.2 Componentă de montaj

Produsul trebuie protejat împotriva umidității și vibrațiilor, precum și montat într-un loc ușor accesibil, astfel încât toate celelalte instalări să se poată executa fără probleme. Datele privind temperatura ambiantă maximă admisă sunt cuprinse în datele tehnice.

La montaj și, în special, la găurire se va acorda atenție neapărat următoarelor:

- Alte agregate nu trebuie să fie deteriorate prin montaj.
- Produsul nu trebuie să fie montat în raza de acțiune a pieselor mobile.
- Produsul trebuie montat la o distanță suficient de mare față de sursele de căldură și frigorigice.
- Distanțele de siguranță, precum și reglementările legale de montare și de prevenire a accidentelor trebuie respectate.

		PRECAUȚIE
<p>Electrocutare</p> <p>Înainte de toate lucrările la componentele electrice, pompa trebuie deconectată de la rețeaua de curent.</p> <p>Racordul pompei 24 V CC trebuie efectuat doar printr-o separare galvanică de siguranță (PELV).</p>		

6.3 Dimensiuni minime de montare

Pentru a asigura suficient loc pentru lucrările de întreținere sau spațiu liber pentru o eventuală demontare a produsului, trebuie să se prevadă în fiecare direcție suplimentar față de dimensiunile specificate un spațiu liber de cel puțin 50 mm.

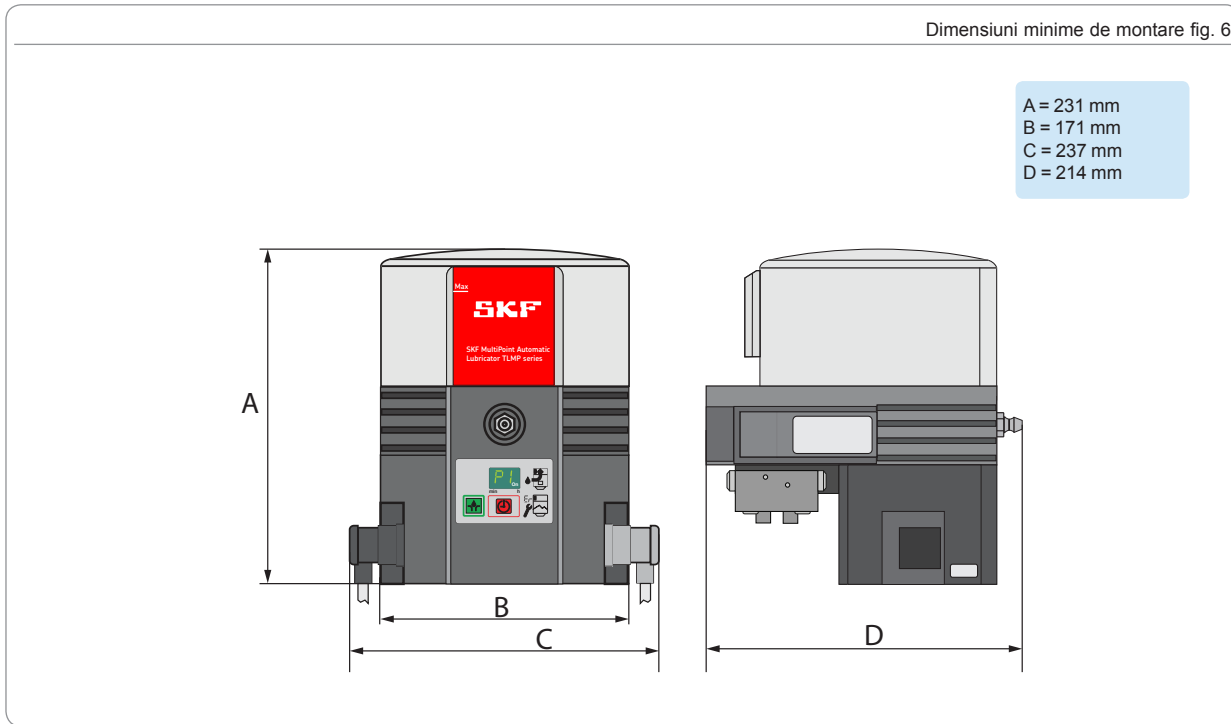

6.4 Dimensiuni de racordare

Pompa se fixează la ambele orificii de montare. Fixarea are loc cu materialul de fixare inclus în setul de livrare.

2 x șurub M8

2 x piuliță M8 (cu auto-asigurare)

2 x șaibă suport

Moment de strângere = 18 Nm

Dimensiuni de racordare fig. 7

Dimensiuni de racordare

E = distanța dintre orificii 146 mm

F = înălțime 110 mm

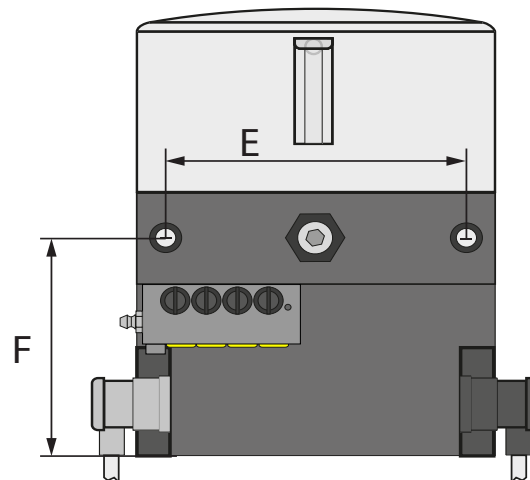

6.5 Racord electric

Racordul electric trebuie să se realizeze, astfel încât să nu se transfere forțe de tracțiune asupra produsului (racord fără tensiune).

Procedați în felul următor la racordarea electrică:

Conector cubic

- Configurați conectorul cubic fără cablu cu cablu adecvat. Pentru racordarea cablului, vezi schema de conexiuni pe conector cubic sau schema de conexiuni corespunzătoare în acest manual (consultați capitolul 12).
- Îndepărtați capacele de protecție de la racordurile electrice ale pompei.
- Așezați conectorul cu garnitura pe racorduri și fixați cu șurubul.

NOTĂ

Respectați datele electrice de identificare (consultați capitolul 4).

6.6 Prima umplere a pompelor

Pentru prima umplere procedați în felul următor:

- Așezați recipientul pentru captarea lubrifiantului evacuat sub pompă.
- Înșurubați închizătoarele galbene pentru transport (7.1) din evacuările distribuitorului.
- Evacuările care nu sunt necesare ale distribuitorului se închid cu șuruburile de obturare.
- Așezați racordul de umplere al pistolului de gresat sau al pompei de transfer pe niplul de umplere (2).
- Umpleți recipientul cu lubrifiant până la marcajul MAX (fig. 19). Respectați indicațiile capitolului 4.8.
- Lăsați pompa să funcționeze prin apăsarea tastei (3.1) până când la evacuările deschise ale distribuitorului iese lubrifiant.
- Deconectați pompa.
- Montați conductele pre-umplute de lubrifiant la evacuările deschise ale distribuitorului și apoi conectați-le cu locurile de lubrifiere.

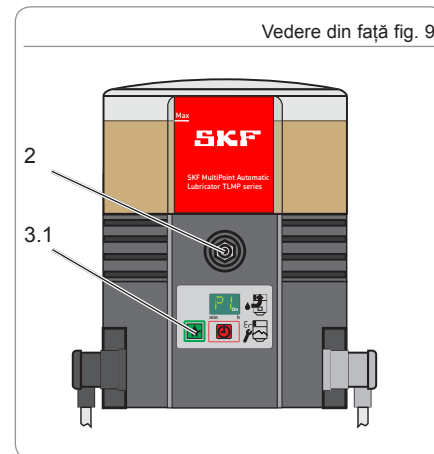
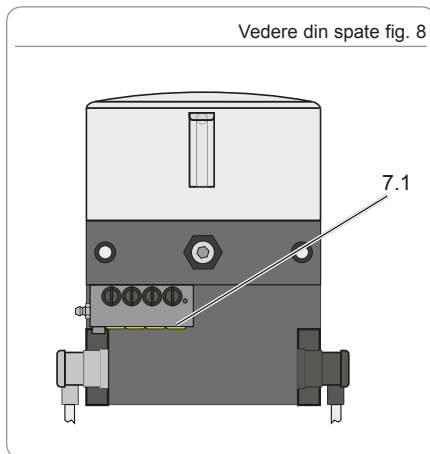

Pompa este pregătită acum cu setările din fabricație sau poate fi adaptată prin modificarea parametrilor (programare).

6.7 Programarea

Pentru programarea pompei TLMP 1008 trebuie să se procedeze conform următoarei scheme de programare.

Apăsăți tasta 3.2 și tasta 3.3 simultan pentru cca. 4 secunde pentru a ajunge în prima etapă de programare P1. După eliberare se afișează valoarea setată. Modificați valoarea etapei de programare prin apăsarea tastei 3.3.

Preluăți valoarea modificată prin apăsarea tastei 3.2 în decursul a 30 de secunde, în caz contrar aceasta nu se salvează.

Programarea se continuă cu următoarea etapă de programare P2. După confirmarea ultimei etape de programare P6 programarea se încheie.

Etape de programare

P1 Setarea timpului de pauză în ore

P2 Setarea timpului de pauză în minute

P3 Setarea recirculărilor distribuitorului

P4 Setarea semnalului de ieșire la reul de supraveghere

P5 Setarea diferenței între semnalul de eroare și semnalul de indicare a mersului în gol

P6 Setarea fazei de pomire

A = Etapă de programare

B = Valoare posibilă

C = Modificare valoare prin apăsarea tastei

D = Valoare nouă posibilă

E = Preluarea valorii modificate prin apăsarea tastei 3.2 în decursul a 30 de secunde și în continuare cu următoarea etapă de programare. Preluarea/încheierea programării prin apăsarea tastei 3.3 după ultima etapă a programării.

Indicații pentru programare

Setările au loc numai într-o direcție (+)

Ciclu rapid prin acționarea continuă a tastei 3.3

Schemă de programare fig. 10

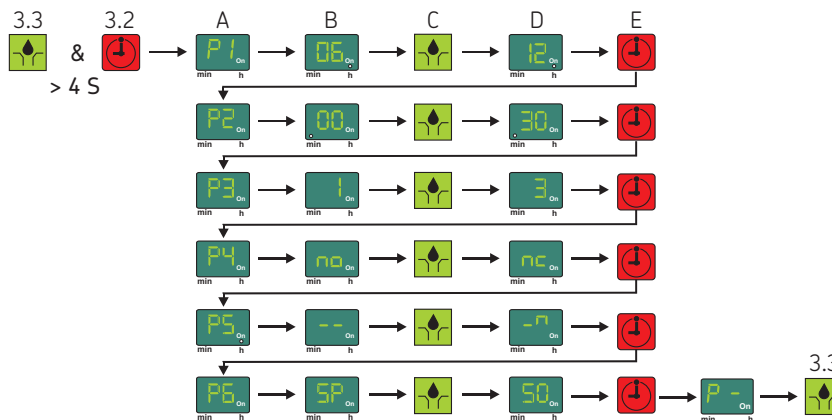

7. Punere în funcțiune

7.1 Generalități

Punerea în funcțiune a pompei TLMP montate complet și corect are loc prin contactul mașinii, respectiv controler. Dacă după pornire apare „EP“, „Er“ pe afișaj, există o eroare.

NOTĂ

Dacă tensiunea de alimentare este întreruptă în decursul unui minut după pornire, timpul de pauză începe din față după repornire.

Dacă tensiunea de alimentare se întrerupe un minut după pornire, timpul de pauză funcționează în continuare după repornire din locul în care acesta a fost întreruptă.

7.2 Declanșarea lubrifierii suplimentare

Pentru a declanșa o lubrifiere suplimentară, procedați în felul următor:

- Apăsați tasta 3.3 cel puțin 2 secunde.
- Pompa începe să funcționeze. Simultan se resetează timpul de pauză scurs deja.
- Pe afișaj apare simbolul „Pompa funcționează”

NOTĂ

Lungimea lubrifierii suplimentare corespunde numărului setat al recirculărilor distribuitorului per ciclul de lucru.

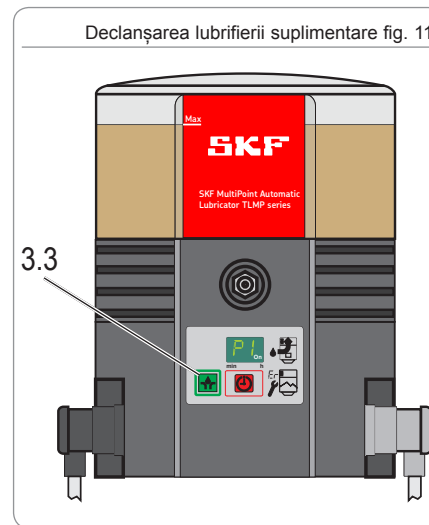

8. Funcționare, scoatere din funcțiune și eliminare

8.1 Generalități

După racordarea electrică corectă și după umplerea cu lubrifianț, pompa este pregătită de funcționare.

Punerea în funcțiune, respectiv scoaterea din funcțiune are loc prin pornirea, respectiv oprirea mașinii, respectiv vehiculului supraordonat.

ATENȚIE

Deteriorarea pompei

La umplere, asigurați-vă că nici o impuritate nu pătrunde în recipient.

Umplerea excesivă a recipientului

Luați în considerare dilatarea lubrifianțului la creșterea temperaturii.

8.2 Umplerea rezervoarelor în timpul funcționării

Umplerea prin nipluri de umplere

- Se racordează racordul de umplere la niplul de umplere (5), iar recipientul se umple până aproape de marcajul MAX. Respectați indicațiile capitolului 4.8.

8.3 Scoaterea temporară din funcțiune

O scoatere temporară din funcțiune are loc prin deconectarea alimentării cu curent electric.

8.4 Scoaterea din funcțiune și eliminarea

Pentru scoaterea definitivă din funcțiune trebuie respectate prevederile legale privind eliminarea. Prin rambursarea costurilor rezultate, produsul poate fi preluat și de producător în scopul reciclării. Capacitatea de reciclare a componentelor este dată.

Eliminarea fig. 12



9. Întreținere, curățare și reparație

9.1 Generalități

Pentru daunele care rezultă din întreținerea, reparația sau curățarea neregulamentară, este exclusă orice răspundere.

9.2 Întreținere

- Nu există piese care pot fi întreținute de client.

9.3 Curățare

- Curățarea temeinică a tuturor suprafețelor exterioare. Nu utilizați agenți agresivi de curățare. O curățare interioară este necesară numai în cazul utilizării accidentale a lubrifianților cu impurități.

9.4 Schimbarea tastaturii cu folie

Pentru înlocuirea tastaturii cu folie procedați în felul următor:

- Separați pompa electric de la rețea. Desfaceți înșurubarea (5.1) de la conector (A1) și scoateți ștecărul.
- Deșurubați capacul carcasei pompei de la cele patru șuruburi (11) și îndepărtați-l cu atenție în jos.
- Ridicați placa de comandă cu circuite imprimate (10) cu atenție de jos în sus din

suportul din capac, până când ștecărul albastru (10.1) al plăcii de comandă cu circuite imprimate este accesibil.

- Scoateți conectorul albastru de la placa de comandă cu circuite imprimate.
- Desfaceți tastatura cu folie lipită cu atenție de la carcasă și îndepărtați-o împreună cu cablul de racordare.
- Introduceți cablul de racordare al noii tastaturi cu folie în carcasă și introduceți-l pe racordul corespunzător al plăcii de comandă cu circuite imprimate. Atenție la orientarea corectă a conectorului.
- Introduceți placa de comandă cu circuite imprimate cu atenție în suport.
- Lipiți noua tastatură cu folie pe carcasă.
- Montați capacul carcasei de pompă cu patru șuruburi noi microcapsulate (11).

Moment de strângere = 1,6 Nm + 0,8 Nm.

- Remontați conectorul 1, pentru a conecta pompa la rețeaua de curent electric.

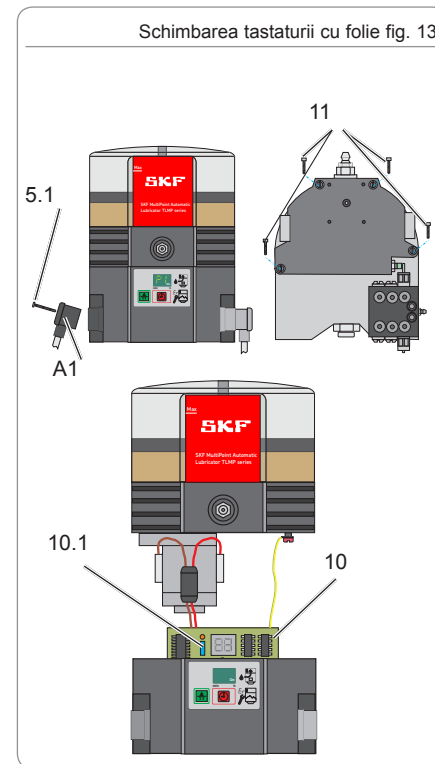

10. Defecțiuni, cauză și remediere

Mesaje de defecțiune		
Mesaj de eroare pe display	Semnificație	Remediere
Mesaj de eroare LI	<ul style="list-style-type: none"> Mesaj prealabil de mers în gol există prea puțin lubrifianț disponibil. Afișajul se schimbă cu indicația „Pompa funcționează”. 	<ul style="list-style-type: none"> Umplerea recipientului
Mesaj de eroare LL	<ul style="list-style-type: none"> Mesaj de mers în gol Nu mai există lubrifianț disponibil. Pompa încheie ciclul actual de lubrifiere. O repornire poate avea loc abia după umplerea recipientului. 	<ul style="list-style-type: none"> Umplerea recipientului
Mesaj de eroare EP	<ul style="list-style-type: none"> A apărut o eroare a tastaturii cu folie sau o eroare la afișaj 	<ul style="list-style-type: none"> Înlocuiți tastatura cu folie Înlocuiți placa de comandă cu circuite imprimate
Mesaj de eroare Er	<ul style="list-style-type: none"> Nu a apărut nici o eroare specificată detaliat. 	<ul style="list-style-type: none"> Înlocuirea plăcii de comandă cu circuite imprimate, eventual trebuie înlocuită pompa completă.
<p>Dacă erorile nu pot fi determinate și eliminate în acest mod, luați legătura cu serviciul nostru pentru clienți.</p>		

Defecțiuni mecanice ale pompelor

Defecțiune	Cauza posibilă/recunoașterea erorii	Remediere
Pătrunderea aerului în lubrifiant/sistemul de lubrifiere	<ul style="list-style-type: none"> ○ Verificarea vizuală a bulelor din lubrifiant 	<ul style="list-style-type: none"> ○ Aerisirea lubrifiantului (dacă se poate, declanșarea de mai multe ori a lubrifierii suplimentare)
Oprirea aerisirii recipientului	<ul style="list-style-type: none"> ○ Verificarea vizuală a lubrifiantului din aerisirea recipientului 	<ul style="list-style-type: none"> ○ Îndepărtarea lubrifiantului din aerisirea recipientului
Orificiul de aspirare al elementului de pompă este obturat	<ul style="list-style-type: none"> ○ După demontarea elementului de pompă 	<ul style="list-style-type: none"> ○ Demontarea și curățarea elementului de pompă
Pistonul elementului de pompă este uzat		
Defectarea supapei de reținere din elementul de pompă	<ul style="list-style-type: none"> ○ Presurizare redusă 	<ul style="list-style-type: none"> ○ Înlocuiți elementul de pompă
Defectarea supapei de limitare a presiunii		
Blocaj în punctul de lubrifiere sau în distribuitorul SSV	<ul style="list-style-type: none"> ○ Scurgerea lubrifiantului la supapa de limitare a presiunii 	<ul style="list-style-type: none"> ○ Înlocuiți supapa de limitare a presiunii. Verificați punctul de lubrifiere și al distribuitorului SSV și, dacă este nevoie, remediați defecțiunea

Dacă erorile nu pot fi determinate și eliminate în acest mod, luați legătura cu serviciul nostru pentru clienți.

Defecțiuni mecanice ale pompelor

Defecțiuni	Cauza posibilă/recunoașterea erorii	Remediere
Valoarea proiectată cedează cantitate de lubrifiant la unul sau mai multe puncte de lubrifiere	<ul style="list-style-type: none"> ○ Perioada de pauză sau numărul recirculărilor distribuitorului reglate eronat. ○ Compunerea eronată a evacuărilor la distribuitorul SSV 	<ul style="list-style-type: none"> ○ Verificați reglarea perioadei de pauză și a recirculărilor distribuitorului și, dacă e cazul, corectați-le ○ Verificarea și eventual corectarea compunerii evacuărilor
Pompa funcționează permanent/ Pompa nu se oprește	<ul style="list-style-type: none"> ○ Știftul de control de la distribuitor nu se mișcă în cadrul domeniului de comutare al comutatorului de proximitate sau știftul de control nu se găsește central înaintea comutatorului de proximitate 	<ul style="list-style-type: none"> ○ Verificați poziția și direcția știftului de control (distanță <0,5 mm) și, dacă e cazul, corectați-le

Dacă erorile nu pot fi determinate și eliminate în acest mod, luați legătura cu serviciul nostru pentru clienți.

Defecțiuni electrice		
Defecțiuni	Cauza posibilă/recunoașterea erorii	Remediere
Înteruperea alimentării cu tensiune a pompei	<ul style="list-style-type: none"> ○ Recunoaștere- afișajul pompei se oprește - eroare în mașina supraordonată/vehicul. ○ Defectarea siguranței externe ○ Conectorul (A1) alimentării cu tensiune nu este fixat în mod corect la pompă 	<ul style="list-style-type: none"> ○ Consultați documentația mașinii supraordonate / vehiculului ○ Verificați siguranța externă, eventual înlocuiți-o ○ Verificarea și eventual corectarea fixării corecte a conectorului (A1)
Înteruperea alimentării cu tensiune a plăcii de comandă cu circuite imprimate la motor	<ul style="list-style-type: none"> ○ Afișajul pompei se oprește 	<ul style="list-style-type: none"> ○ Verificați și eventual înlocuiți placa de comandă cu circuite imprimate de la motor
Motorul nu funcționează deși segmentul de afișaj indică funcționarea	<ul style="list-style-type: none"> ○ Conexiune motor eronată 	<ul style="list-style-type: none"> ○ Verificați conexiunea motorului conform schemei electrice corespunzătoare.
Defectarea motorului	<ul style="list-style-type: none"> ○ După declanșarea lubrifierii suplimentare pompa nu funcționează în ciuda alimentării cu tensiune disponibile din exterior și din placa de comandă cu circuite imprimate 	<ul style="list-style-type: none"> ○ Înlocuiți pompa
<p>Dacă erorile nu pot fi determinate și eliminate în acest mod, luați legătura cu serviciul nostru pentru clienți.</p>		

11. Piese de schimb

Piesele de schimb servesc exclusiv ca schimb pentru piesele defecte identice constructiv. Modificările (excepție fac șuruburile de dozare) la pompele existente nu sunt astfel permise.

11.1 Distribuitor SSV

Denumire	Buc.	Număr de cod
Distribuitor SSV 8 k montare în spate (inclusiv știft de control)	1	TLMP 1-D8
Distribuitor SSV 18 k montare în spate (inclusiv știft de control)	1	TLMP 1-D18

11.2 Set de garnituri

Denumire	Buc.	Număr de cod
Set de garnituri		TLMP 1-S

11.3 Filtru din material spumant

Denumire	Buc.	Număr de cod
Filtru din material spumant	1	TLMP 1-F

11.4 Conductele și conexiunile

Denumire	Buc.	Număr de cod
Conductă de 20 metri	1	TLMP 1-T
Set de racorduri (conductă de 20 metri, 7 bușoane, 8 îmbinări de conducte, 8 evacuări de lubrifiant)	1	TLMP 1-TC

11.5 Tastatură cu folie

Denumire	Buc.	Număr de cod
Tastatura cu folie autoadezivă	1	TLMP 1-K

11.6 Element de pompă

Denumire	Buc.	Număr de cod
Element de pompă D6	1	TLMP 1-P

11.7 Adaptor M22 x 1,5

Denumire	Buc.	Număr de cod
Adaptor M22 x 1,5	1	TLMP 1-A

Fig. 11.1

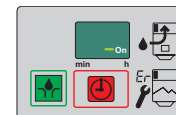

Fig. 11.2

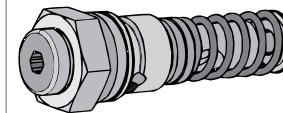
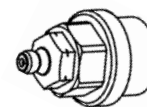

Fig. 11.3



11.8 Recipient

Denumire	Buc.	Număr de cod
Recipient transparent de 1 litru cu garnitură și autocolante	1	TLMP 1-R

11.9 Set de înlocuire pentru capacele carcasei

Denumire	Buc.	Număr de cod
Set de înlocuire pentru capacele carcasei	1	TLMP 1-H

Un set de înlocuire constă în: capac carcasă inclusiv membrană, tastatură cu folie, garnitură carcasă, conector pentru conducta de alimentare inclusiv capac de protecție, numărul corespunzător al șuruburilor micro-capsulate de carcasă și autocolantele necesare.

Fig. 11.4



Fig. 11.5



11.10 Motoare V DC

Denumire	Buc.	Număr de cod
Motor pompă 24 V CC	1	TLMP 1-M24

11.11 Conexiuni motor V DC

Denumire	Buc.	Număr de cod
Conexiune motor V DC	1	TLMP 1-W

11.12 Conexiuni electrice

Denumire	Buc.	Număr de cod
Doză de conectare a conectorului cubic (negru) cu 10 cabluri	1	TLMP 1-S

11.13 Set de înlocuire placă de comandă cu circuite imprimate

	Tensiune		Jumper	Buc.	Număr de cod
	120	V CA	NU	1	TLMP 1-C120
	230	V CA	NU	1	TLMP 1-C230
	24	V CC	NU	1	TLMP 1-C24

Un set de înlocuire constă în: Placa de comandă cu circuite imprimate, garnitură de carcasă, numărul corespunzător de șuruburi microcapsulate de carcasă și manualul de service pentru înlocuirea plăcii de comandă cu circuite imprimate.

Fig. 11.6

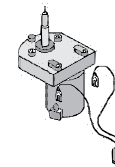

Fig. 11.7

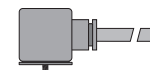
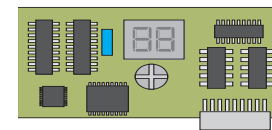

Fig. 11.8



12. Scheme de conexiune

12.1 Legendă

Culori cablu conform IEC 60757							
Abreviere	Culoare	Abreviere	Culoare	Abreviere	Culoare	Abreviere	Culoare
BK	Negru	GN	Verde	WH	Alb	PK	Roz
BN	Maro	YE	Galben	OG	Portocaliu	TQ	Turcoaz
BU	Albastru	RD	Roșu	VT	Violet		

Componente			
Abreviere	Semnificație	Abreviere	Semnificație
X1	Conector pentru conexiunea A1	LL	Mesaj de mers în gol
X2	Conector pentru conexiunea A2	LLV	Mesaj de mers în gol cu preavertizare
X6	Conector pentru conexiunea mesaj de mers în gol	PCB	Placă de comandă cu circuite imprimate
X9	Conector pentru conexiunea distribuitorilor externi SSV	mP	Microprocesor
CS	Comutator cicluri	mKP	Indicatoarele de pe afișaj
L	Drosel de deparazitare	MC	Contact mașină
FE	Miez ferită	IS	Comutator funcționare / aprindere
PE	Conductor de protecție	M	Motor
F1	Siguranțe externe		
F2			

12.2 Alocarea conductorilor conectorului

Alocarea conductorilor conexiune A1/X1			
Pin 1	Pin 2	Pin 3	PE
Y	Y	Y	Y
RD	BN	BK	GN/YE

Conector cubic
EN 175301-803/DIN 43650/A

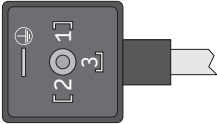

12.3 Schemă de conexiune 24 V CC, cu conector cubic

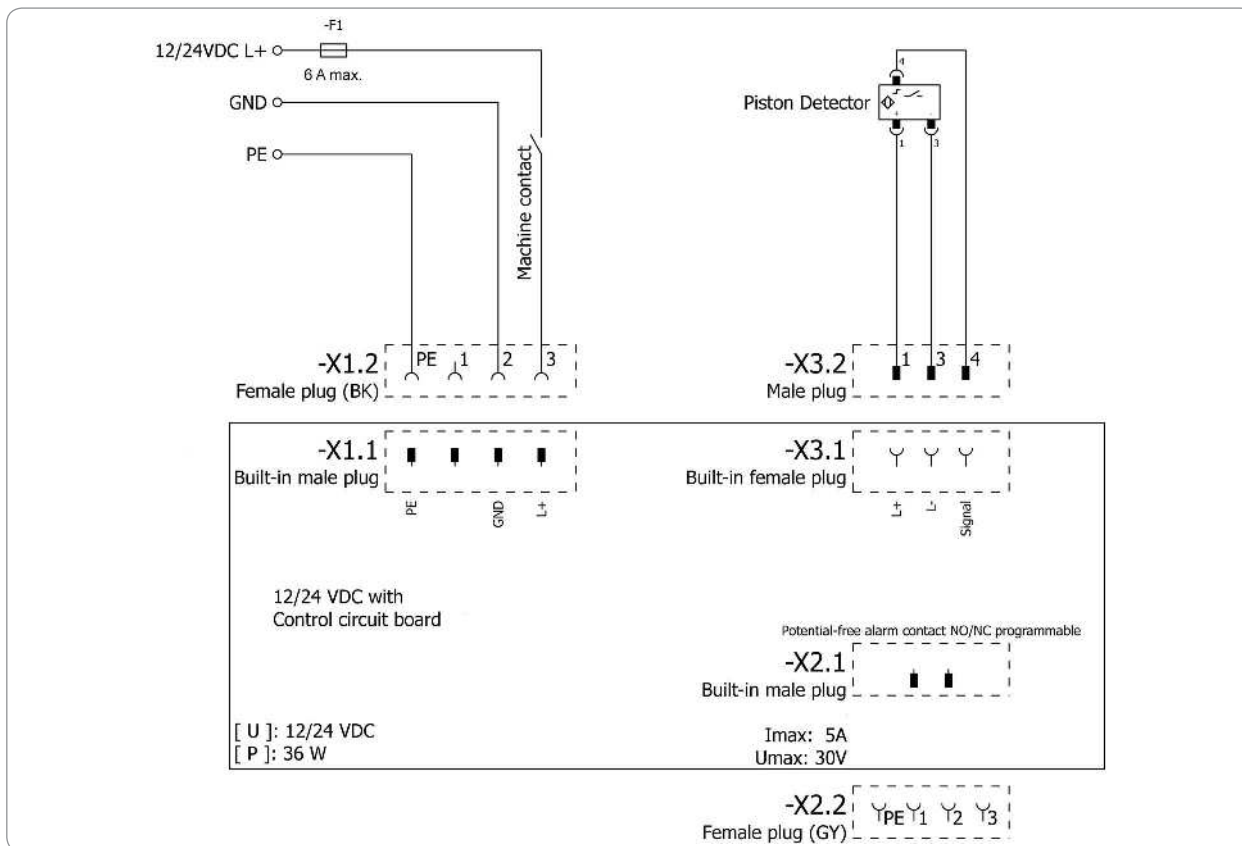

12.4 Schemă de conexiune 120 V CC, cu conector cubic

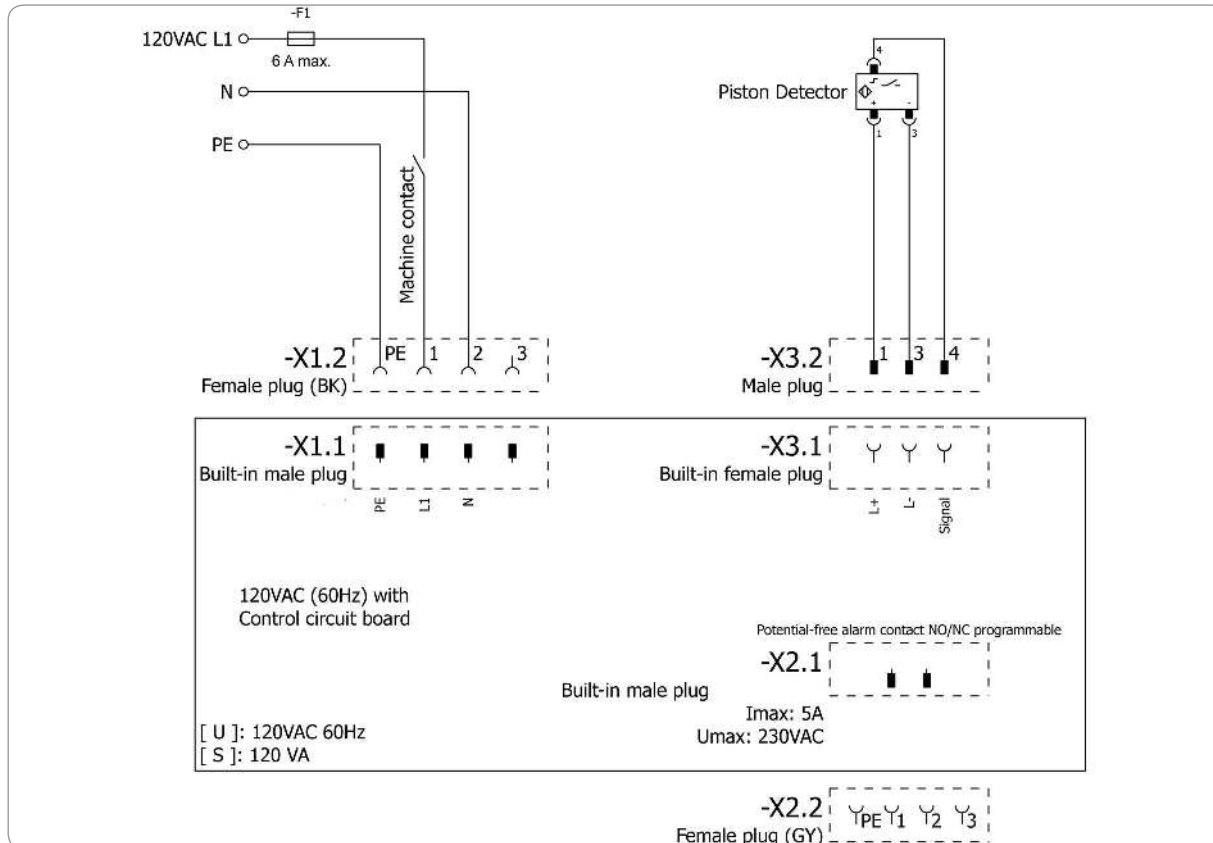

12.5 Schemă de conexiune 230 V CC, cu conector cubic

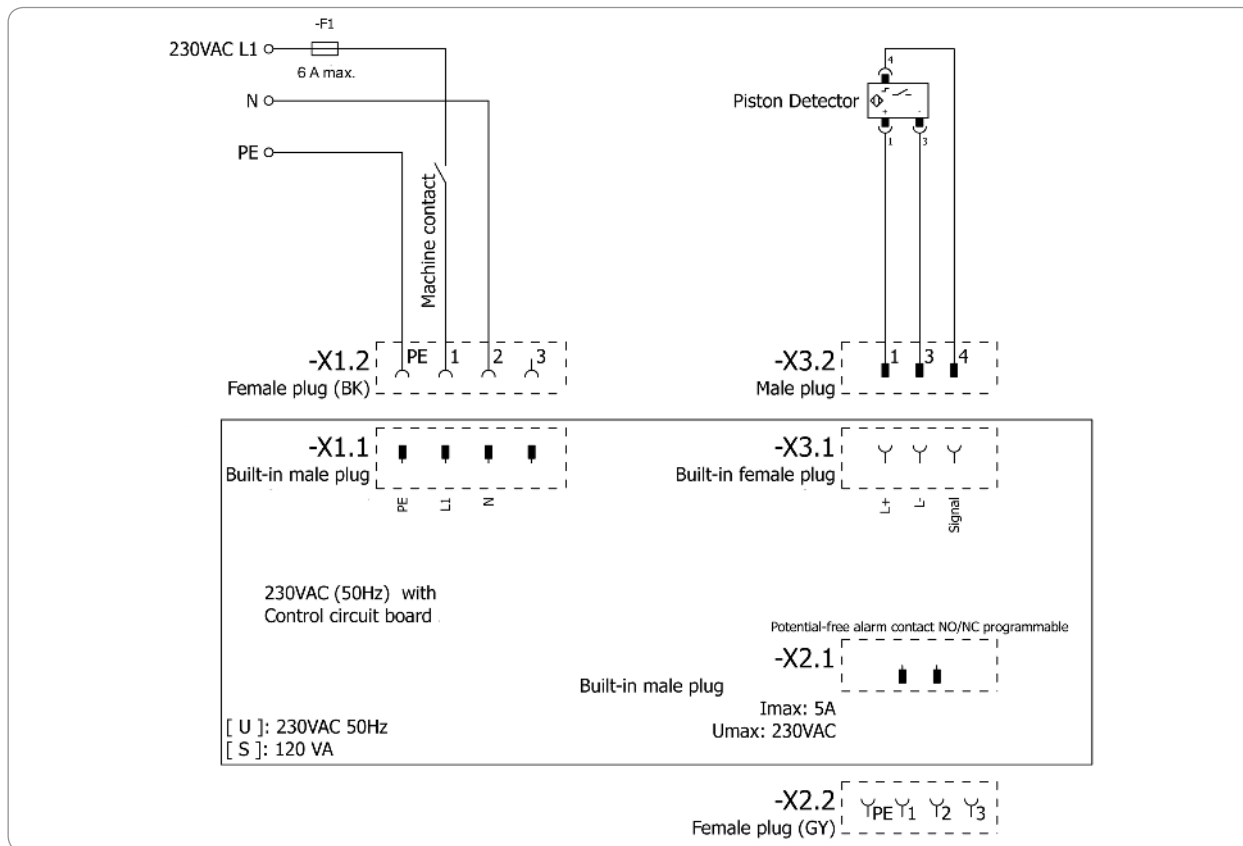

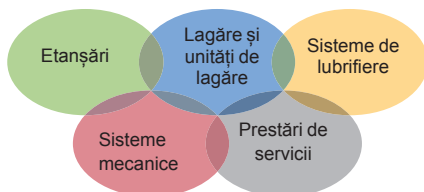

SKF Maintenance Products
Kelvinbaan 16
3439 MT Nieuwegein
Olanda
www.mapro.skf.com

MP5460RO
951-171-030-RO
Versiunea 03
20.05.2017

The Power of Knowledge Engineering

În istoria de peste o sută de ani a firmei, SKF s-a specializat în cinci domenii de competențe și domeniu vast de aplicare. Pe această bază, livrăm la nivel mondial, soluții inovative producătorilor de echipamente originale și altor producători în practic toate ramurile industriale. Cele cinci domenii de competențe sunt: lagăre și unități de lagăre, sisteme de lubrifiere, sisteme mecanice (componente mecanice și electrice conectate pentru a îmbunătăți performanța sistemelor clasice), precum și servicii vaste de simulări computerizate 3 D prin sistemele moderne de monitorizare a stării pentru creșterea fiabilității până la managementul instalațiilor. SKF este o companie lideră la nivel mondial și garantează clienților săi standarde unitare de calitate și disponibilitatea produselor la nivel global.



Informații importante privind utilizarea produsului

Toate produsele de la SKF trebuie utilizate numai în conformitate cu destinația lor, așa cum este descris în manualul prezent.

Nu toți lubrifianții se pot pompa prin instalațiile de lubrifiere centralizată. La cerere, SKF verifică dacă lubrifianțul ales de utilizator prezintă capacitate de transport în instalațiile de lubrifiere centralizată.

Sistemele de lubrifiere fabricate de SKF sau componentele acestora nu sunt avizate pentru utilizarea în combinație cu gaze, gaze lichefiate, gaze eliberate sub presiune, vapori și lichide similare, a căror presiune de vapori la temperatura maxim admisibilă se situează cu mai mult de 0,5 bari peste presiunea atmosferică normală (1013 mbari).



Серия SKF TLMP 1008/1018

Руководство по монтажу
согласно Директиве о машинном оборудовании
2006/42/EC

RU

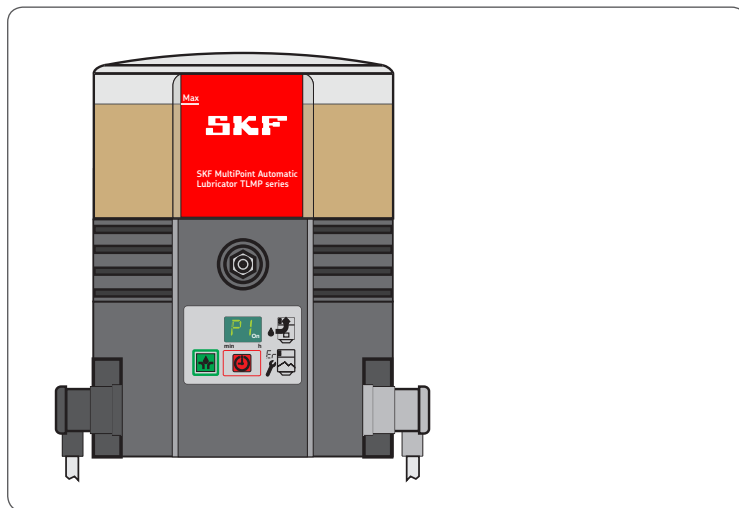

MP5460RU
951-171-030-RU
20.05.2017
Версия 03



Заявление о соответствии компонентов требованиям ЕС согласно Директиве о машинном оборудовании 2006/42/ЕС, Приложение II, часть 1 В

Производитель SKF Maintenance Products, Kelvinbaan 16, 3439 MT Nieuwegein, Нидерланды, настоящим заявляет, что данное изделие,

Наименование: насос для подкачки смазочного материала в интервальном режиме в централизованной системе смазки
 Модель: TLMP 1008/TLMP 1018
 Номер изделия: TLMP 1008/24DC, TLMP 1018/24DC, TLMP 1008/120V, TLMP 1018/120V, TLMP 1008/230V, TLMP 1018/230V
 Год выпуска: см. заводскую этикетку

соответствует следующим основополагающим требованиям к безопасности и охране здоровья Директивы о машинном оборудовании 2006/42/ЕС на момент реализации:
 1.1.2, 1.1.3, 1.3.2, 1.3.4, 1.5.1, 1.5.6, 1.5.8, 1.5.9, 1.6.1, 1.7.1, 1.7.3, 1.7.4

Специально я техническая документация составлена в соответствии с Приложением VII, часть В, данной директивы. Мы обязуемся предоставить данную специальную техническую документацию в электронной форме в органы и ведомства отдельных стран по их обоснованному требованию. Уполномоченным по технической документации является руководитель отдела продаж, см. адрес производителя.

Также были применены следующие директивы и (гармонизированные) стандарты в соответствующих областях:

2011/65/EU

Директива об ограничении опасных веществ (RoHS)

2014/30/EU

Директива об электромагнитной совместимости (EMC) | Промышленность

Стандарт	Редакция	Стандарт	Редакция	Стандарт	Редакция	Стандарт	Редакция
DIN EN ISO 12100	2011	DIN EN 60947-5-1	2010	DIN EN 61000-6-2	2006	DIN EN 61000-6-4	2011
DIN EN 809	2012	DIN EN 61131-2	2008	Исправление	2011	DIN EN 60947-5-1	2010
DIN EN 60204-1	2007	Исправление	2009	DIN EN 61000-6-3	2011		
Исправление	2010	DIN EN 60034-1	2011	Исправление	2012		
DIN EN 50581	2013	DIN EN 61000-6-1	2007				

Ввод изделия в эксплуатацию может осуществляться только после того, как будет установлено, что оборудование, в которое встраивается данное изделие, соответствует требованиям директивы по машиностроению 2006/42/ЕС и всем подлежащим применению директивам.
 Нieuwegein, 02.01.2017

Собственноручно

Руководитель отдела продаж
 Нieuwegein, Нидерланды
 SKF Maintenance Products

Выходные данные

Изготовитель

SKF Maintenance Products

Kelvinbaan 16

3439 MT Nieuwegein

Нидерланды

www.mapro.skf.com

www.skf.com/lubrication

Обучение

Чтобы обеспечить максимальный уровень безопасности и экономичности, компания SKF проводит подробное обучение. Рекомендуется пройти данное обучение. Для получения информации просьба обратиться к соответствующий адрес сервисной службы компании SKF.

Авторское право

© Copyright SKF

Все права защищены.

Гарантия

Данное руководство не содержит сведений о гарантии. Для получения информации обратитесь к местным представителям SKF. Общие коммерческие условия производителя.

Исключение ответственности

Производитель не несет ответственности за ущерб в следующих случаях:

- использование не по назначению, неправильный монтаж, эксплуатация, регулировка, техническое обслуживание, ремонт, длительность или несчастные случаи;
- использование неподходящих смазочных материалов;
- неправильное регулирование неисправности;
- несанкционированное изменение конструкции изделия;
- использование запасных частей, которые не являются оригинальными частями компании SKF.

Ответственность за потери или ущерб, возникшие вследствие использования изделий производителя, ограничены максимальной покупной ценой. Ответственность за косвенный ущерб любого вида исключен.

Содержание

3	Заявление о соответствии компонентов требованиям ЕС согласно Директиве о машинном оборудовании 2006/42/ЕС, Приложение II, часть 1 В.....	2
	Пояснения к символу, указанным и сокращениям.....	6
1.	Указания по технике безопасности.....	8
1.1	Общие указания по безопасности.....	8
1.2	Основные принципы обращения с изделием.....	8
1.3	Использование по назначению.....	9
1.4	Прогнозируемое неправильное использование.....	9
1.5	Ограничения использования.....	9
1.6	Изменение конструкции изделия.....	10
1.7	Запрет определенных действий.....	10
1.8	Проверки перед установкой.....	10
1.9	Другие применимые документы.....	10
1.10	Маркировка изделия.....	11
1.11	Указания по заправке масляного бака.....	11
1.12	Указания по маркировке CE.....	11
1.13	Допущенные эксплуатационные условия.....	12
1.14	Указания для сторонних технических специалистов.....	12
1.15	Предоставление средств индивидуальной защиты.....	12
1.16	Транспортировка, монтаж, техническое обслуживание, неисправности, ремонт, вывод из эксплуатации, утилизация.....	13
1.17	Первое включение, ежедневное включение.....	14
1.18	Очистка.....	14
1.19	Остаточные показатели.....	15
2.	Смазочные материалы.....	17
2.1	Общая информация.....	17
2.2	Выбор масляных термостатов.....	17
2.3	Совместимость термостатов.....	17
2.4	Температурные характеристики.....	17
2.5	Стратегия масляных термостатов.....	18
2.6	Рекомендуемый диапазон температур для масляных термостатов SKF19.....	18
3.	Обзор / Функциональное описание.....	20
3.1	Изменение производительности регуляторов SSV.....	22
3.2	Возврат неиспользованного масляного термостата в исходное состояние.....	23
3.3	Сенсорный экран.....	24
3.4	Индикация в режиме отбора.....	25
3.5	Индикация в режиме программирования.....	25
4.	Технические характеристики.....	28
4.1	Общие технические характеристики.....	28
4.2	Электрические характеристики.....	29
4.3	Защитные устройства.....	30
4.4	Моменты затяжки.....	31
4.5	Требуемая консистенция смазки в случае устройств прерывистого сигнала об отсутствии смазки.....	31
4.6	Полезный объем бака.....	32
4.7	Необходимый объем масляного термостата для первого заполнения пустого бака.....	32
5.	Поставка, обратная отправка и хранение.....	33
5.1	Поставка.....	33
5.2	Обратная отправка.....	33
5.3	Хранение.....	33
6.	Монтаж.....	34
6.1	Общая информация.....	34
6.2	Несъемный датчик.....	34
6.3	Минимальные температурные пределы.....	35
6.4	Присоединительные пределы.....	36
6.5	Электрическое подсоединение.....	37
6.6	Первое заполнение бака.....	38
6.7	Программирование.....	39

7.	Ввод в эксплуатацию.....	40	11.12	Электрические соединения	50
7.1	Общ я информ ция	40	11.13	Сменный комплект пл ты упр вления.....	50
7.2	Включение дополнительной см зки.....	40			
8.	Эксплуатация, вывод из эксплуатации и утилизация.....	41	12.	Схемы соединений.....	51
8.1	Общ я информ ция	41	12.1	Пояснения	51
8.2	З полнение б к во время р боты	41	12.2	Схем конт ктов штекерных р зъемов.....	52
8.3	Временный вывод из эксплу т ции	41	12.3	Схем соединений 24 В DC, с пятиштырьковым р зъемом.....	53
8.4	Вывод из эксплу т ции и утилиз ция.....	41	12.4	Схем соединений 120 В DC, с пятиштырьковым р зъемом.....	54
9.	Техническое обслуживание, очистка и ремонт	42	12.5	Схем соединений 230 В DC, с пятиштырьковым р зъемом.....	55
9.1	Общ я информ ция	42			
9.2	Техническое обслужив ние	42			
9.3	Очистк	42			
9.4	З мен сенсорной кл ви туры.....	42			
10.	Неисправности, причины и устранение.....	43			
11.	Запасные части	47			
11.1	Р спределитель SSV.....	47			
11.2	Комплект уплотнений	47			
11.3	Губч тый фильтр	47			
11.4	Трубы и соединения	47			
11.5	Сенсорн я кл ви тур	48			
11.6	Н сосный элемент.....	48			
11.7	Переходник M22 x 1,5	48			
11.8	Б к.....	49			
11.9	Сменный комплект крышек корпус	49			
11.10	Двиг тели В DC	50			
11.11	Соединения двиг теля В DC.....	50			

Пояснения к символ м, ук з ниям и сокр щениям

В д нном руководстве используются следующие сокр щения. Символы в ук з ниях по технике безо пности обозн ч ют вид и источник угрозы.

	Общее предупреждение		Оп сное электрическое н пряжение		Оп сность п дения		Горячие поверхности
	Случ йное з тягив ние		Оп сность з щемления		Сред подд влением		Поднятый груз
	Угроз электрост тического р зряд		Оп сность взрыв		Взрывоз щщенный компонент		
	Носить средств индивиду льной з щиты (з щитные очки)		Носить средств индивиду льной з щиты (средство з щиты лиц)		Носить средств индивиду льной з щиты (перч тки)		Носить средств индивиду льной з щиты (з щитную одежду)
	Носить средств индивиду льной з щиты (з щитную обувь)		Отсоединить изделие		Обяз нность общего х р ктер		
	Не допуск ть посторонних лиц в зону выполнения р бот		З щитный провод		Безо пное сверхнизкое н пряжение, БСНН (Safety extra-low voltage, SELV)		Безо пн я г льв ническ я р звязк (БСНН)
	М ркировка CE		Утилиз ция, вторичн я перер ботк		Экологически приемлем я утили з ция ст рых электрических и электронных устройств		

Символ	Зн чение			
	ОПАСНОСТЬ			
	ПРЕДУПРЕЖДЕНИЕ			
	ОСТОРОЖНО			
	ВНИМАНИЕ			
Уровень предупреждения	Последствия	Вероятность	Символ	Зн чение
	Смерть, тяжел я тр вм	В любом случ е	●	Хронологический порядок
	Тяжел я тр вм	Возможно	○	Перечни
	Легк я тр вм	Возможно		Ук зыв ет н другие сведения, причины или последствия
	М тери льный ущерб	Возможно		

Сокращения и коэффициенты пересчета

отн.	относительно	°C	гр дус Цельсия	°F	гр дус Ф ренгейт
ок.	около	К	кельвин	oz.	унция
т. е.	то есть	Н	ньютон	fl. oz.	жидк я унция
и т. п.	и тому подобное	ч	ч с	in.	дюйм
возм.	возможно	с	секунд	psi	фунтов н кв др тный дюйм
при необх.	при необходимости	д	день	sq.in.	кв др тный дюйм
к к пр.	к к пр вило	Нм	ньютон-метр	cu. in.	кубический дюйм
вкл.	включ я	мл	миллилитр	м/ч	миль в ч с
мин.	миним льный	мл/д	миллилитров в день	об/мин	оборотов в минуту
м кс.	м ксим льный	куб. см	кубический с нтиметр	г л.	г ллон
мин	минут	мм	миллиметр	lb.	фунт
и т. п.	и тому подобное	л	л	л. с.	лош дин я сил
н пр.	н пример	дБ (А)	уровень звукового д вления	кгс	килогр мм-сил
кВт	килов тт	>	больше или р вно	fpsec	футов в секунду
U	н пряжение	<	меньше	Коэффициенты пересчет	
R	сопротивление	±	плюс/минус	Длин	1 мм = 0,03937 дюйм
I	сил ток		ди метр	Площ дь	1 см ² = 0,155 кв. дюйм
V	вольт	кг	килогр мм	Объем	1 мл = 0,0352 жидкой унции
Vт	в тт	отн. вл ж.	относительн я вл жность		1 л = 2,11416 пинты (США)
АС	переменный ток	=	около	М сс	1 кг = 2,205 фунт
пост. ток	постоянный ток	=	р вно		1 г = 0,03527 унции
A	мпер	%	процент	Плотность	1 кг/см ³ = 8,3454 фунт /г ллон (США)
Aч	мпер-ч с		промилле		1 кг/см ³ = 0,03613 фунт /куб. дюйм
Гц	ч стот (герц)	≥	больше или р вно	Сил	1 Н = 0,10197 кгс
пс	норм льно з мкнутый	≤	меньше или р вно	Д вление	1 б р = 14,5 фунт /кв. дюйм
по	з мык ющий конт кт (норм льно р зомкнутый)	мм ²	кв др тный миллиметр	Темпер тур	°C = (°F - 32) x 5/9
ИЛИ	логический опер тор ИЛИ	об/мин	оборотов в минуту	Мощность	1 кВт = 1,34109 л. с.
И	логический опер тор И			Ускорение	1 м/с ² = 3,28084 фут /с ²
				Скорость	1 м/с = 3,28084 фут /с
					1 м/с = 2,23694 мили/ч с

1. Указания по технике безопасности

1.1 Общие указания по безопасности

- Эксплуатирующий персонал должен прочитать руководство прочитали все лица, которым поручено выполнение работ с изделием или которые осуществляют надзор и инструктаж рабочего персонала. Кроме того, эксплуатирующий персонал обязан обеспечить полное понимание содержимого руководств персоналом. Запрещается вводить изделие в эксплуатацию или эксплуатацию только его без предварительного ознакомления с данным руководством.
- Необходимо сохранять в стоящее руководство для дальнейшего использования.
- Описанные изделия изготовлены в соответствии с требуемым уровнем техники. Однако при их использовании не по назначению могут возникнуть опасности, ведущие к травмам людей и материальному ущербу.
- Необходимо немедленно устранять неисправности, которые могут отрицательно повлиять на безопасность работы. В дополнение к назначенному руководству необходимо соблюдать и применять предписанные процедуры и общепринятые процедуры предотвращения несчастных случаев и защите окружающей среды.

1.2 Основные правила обращения с изделием

- Изделие может использоваться только при соблюдении всех мер предосторожности, в технически исправном состоянии и в соответствии со сведениями, содержащимися в данном руководстве.
- Необходимо ознакомиться с функциями и принципом действия изделия. Необходимо соблюдать указанные этапы монтажа и управления, также их последовательность.
- При наличии признаков неисправности или неправильно выполненного монтажа / эксплуатации необходимо уточнить данные пункты. Запрещается продолжать эксплуатацию до выяснения необходимых вопросов.
- Запрещается допускать посторонних лиц в зону выполнения работ.
- Необходимо соблюдать касающиеся соответствующего вида деятельности правил техники безопасности и внутрипроизводственные инструкции.
- Необходимо четко определить и соблюдать сферы ответственности за различные рабочие операции. Невыясненные вопросы представляют большую угрозу для безопасности.
- Запрещается снимать, изменять или выводить из строя защитные и предохранительные устройств, необходимо регулярно проверять их работоспособность и комплектность.
- Если требуется демонтировать защитные и предохранительные устройств, их необходимо установить сразу после завершения работ и убедиться в их работоспособности.
- Возникшие неисправности необходимо устранять с учетом сфер ответственности. При возникновении неисправностей, выходящих за рамки ответственности, необходимо незамедлительно сообщить о них непосредственному руководству.
- Необходимо носить индивидуальные средства защиты.
- Запрещается использовать детали центрального узла системы смещения или шины в качестве опоры для ног/ступени.

1.3 Использование по назначению

Подчас мочных мтерилов в соответствии с укзнными в днном руководстве требовния-ми в рмкх центр лизов нной системы смзки: эксплу тция только профессиональными пользов телями в рмкх коммерческой и эконо-мической деятельности.

1.4 Прогнозируемое неправильное использование

Строго з прещено любое использов ние, отличающееся от того, которое опис но в днном руководстве. Использование ктегорически з прещено:

- з предел ми укзнного ди п зон р бочих темпер тур;
- с не укзнными эксплу тционными мтери л ми;
- без соответствующего кл п н огр ничения д вления;
- в непрерывном режиме р боты;
- в зон хс грессивными или коррозионными веществ ми (н пример, в тмосфере с большой концентр цией озон). Это может привести к повреждению уплотнений и л кокр сочных покрытий;

- в зон хс оп сным излучением (н пример, ионизирующим);
- для предост вления, под чи или хр нения оп сных м тери лов и оп сных смесей согл сно Приложению I, ч сти 2–5 Регл мент по кл ссифик ции, м ркировке и уп ковке химических веществ и смесей (ЕС 1272/2008) и помеченных зн к ми оп сности GHS01–GHS06 и GHS08;
- для под чи, перед чи или созд ния з п сов г зов, сжиженных г зов, р створенных г зов, п ров и жидкостей, д вление п р в которых при допустимой м ксим льной р бочей темпер туре более чем н 0,5 б р превыш ет ст нд ртное тмосферное д вление (1013 мб р).

1.5 Окраска пластмассовых деталей

Ктегорически з прещ ется окр шив ть пл ст-м ссовые дет ли или уплотнения опис нных изделий. Перед окр шив нием м шины, в ко-торой уст новлен н сос, его необходимо демон-тиров ть или з крыть пл стм ссовые дет ли клейким м тери лом.

1.6 Изменение конструкции изделия

Смольные переделки или изменения могут иметь непредсказуемые последствия для обеспечения безопасности. В связи с этим категорически запрещается смольно выполнять смольные переделки или изменения.

1.7 Запрет определенных действий

Вследствие возможных невидимых источников неисправностей или из-за конструктивных положений следующие виды деятельности запрещается выполнять только специалистам производителя или уполномоченным лицам:

- ремонт или изменения конструкции привода;
- замену или изменения конструкции поршневых элементов.

1.8 Проверки перед поставкой

Перед поставкой были проведены следующие проверки:

- проверки безопасности и работоспособности;
- электрические испытания согласно DIN EN 60204-1:2007 / VDE 0113-1:2007.

1.9 Другие применимые документы

В дополнение к этому руководству соответствующая целевая группа обязана соблюдать следующие документы:

- производственные инструкции, разрешительную документацию;
- паспорт безопасности (MSDS) используемого смазочного материала.

Если применимо:

- документы по планированию проекта;
- все документы других компонентов, которые требуются для оборудования центрального системы смазки.

1.10 Маркировка на изделии



Предупреждение об опасном электрическом напряжении, только на сосы переменного ток



Направление вращения сос

1.11 Указания по заводской табличке

На заводской табличке указаны вжные параметры, например, наименование модели, номер заказа, характеристики согласно нормативным требованиям.

Чтобы предотвратить утерю этих сведений из записки емкости заводской таблички, необходимо записать эти параметры в руководство.

Модель: _____

Заводской номер _____

Серийный номер _____

Год выпуска _____

24 В DC

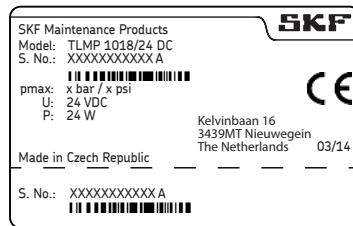

120 В AC

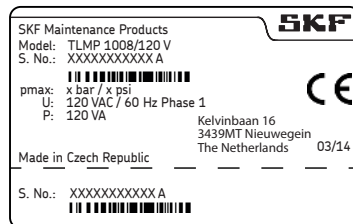

240 В AC

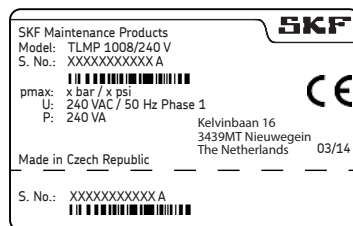

1.12 Указания по маркировке CE

Маркировка CE осуществляется согласно требованиям применяемых директив:

- 2014/30/EU Директив об электромгнитной совместимости
- 2011/65/EU (RoHS II) Директив об ограничении использования определенных опасных веществ в электрических и электронных устройствах

Указания по Директиве о низковольтном оборудовании 2014/35/EU

Цели защиты согласно Директиве о низковольтном оборудовании 2014/35/EU соблюдаются согласно Приложению I, п. 1.5.1 Директивы о машинном оборудовании 2006/42/EC.

Указания по Директиве о промышленном оборудовании 2014/68/EU

На основании своих характеристик данное изделие не достигет предельных значений, указанных в статье 4, параграфе 1, пункте (а), подпункте (i) и согласно статье 4, параграфу 3 исключено из области действия Директивы о промышленном оборудовании 2014/68/EU.

1.13 Допущенные к эксплуатации насоса лица

1.13.1 Пользователь

Лицо, которое на основании своего профессионального образования, знаний и опыта в состоянии выполнять функции и действия, связанные со стандартным режимом работы. К ним относится предотвращение возможных опасностей, которые могут возникнуть во время эксплуатации.

1.13.2 Специалист-механик

Лицо, которое на основании своего профессионального образования, знаний и опыта в состоянии распознать и предотвратить опасности, которые могут возникнуть во время транспортировки, монтажа, ввода в эксплуатацию, управления, технического обслуживания, ремонта и демонтажа.

1.13.3 Специалист-электрик

Лицо, которое на основании своего профессионального образования, знаний и опыта в состоянии распознать и предотвратить опасности, которые могут возникнуть при работе с электрическим оборудованием.

1.14 Указания для сторонних технических специалистов

Перед началом работы сторонние технические специалисты должны быть проинформированы эксплуатирующей организацией о правилах техники безопасности на предприятии, действующих предписаниях по предупреждению несчастных случаев и функциях машины, в которой установлено изделие, а также о ее защитных устройствах и приспособлениях.

1.15 Предоставление средств индивидуальной защиты

Эксплуатирующая организация должна предоставить подходящие средства индивидуальной защиты для соответствующего места и цели эксплуатации. Для работы во взрывоопасных зонах необходимо наличие защищенной от электрических разрядов одежды и инструментов.

1.16 Транспортировка, монтаж, техническое обслуживание, неисправности, ремонт, вывод из эксплуатации, утилизация.

- Все з действия нные лиц должны быть проинформированы о проведении д нных р бот перед н ч лом их выполнения. Необходимо соблюодть меры предосторожности и р бочие инструкции.
- Тр нспортировк должны выполняться с помощью соответствующих тр нспортных и подъемных средств по подходящим путям.
- Во время р бот по техническому обслужив нию и ремонту возможны огр ничения вследствие низких или высоких темпер тур (н пример, изменение текучести см зочного м тери л). Поэтому р боты по техническому обслужив нию и ремонту должны по возможности осуществляться при комн тной темпер туре.
- Перед выполнением р бот необходимо выключить изделие, т кже м шину, в которую уст новлено изделие, и з блокиров ть их от включения посторонними лиц ми.
- Приняв соответствующие меры, необходимо убедиться в том, что подвижные, нез крепленные дет ли з блокиров ны во время выполнения р бот и не предст вляют угрозы для ч стей тел в результ те непредн меренного перемещения.
- Изделие монтируется только з предел ми р бочей зоны подвижных дет лей н дост точно большом р сстоянии от источников тепл и холод . Недопустимо ухудшение р ботоспособности или повреждение других грег тов м шины или тр нспортного средств в результ те монт ж .
- Необходимо просушить или соответствующим обр зом огр дить вла жные, скользкие поверхности.
- Необходимо соответствующим обр зом огр дить горячие или холодные поверхности.
- Р боты с электрическими компонент ми должны выполняться только кв лифициров нными электрик ми. При необходимости необходимо обеспечить соблюдение времени ожид ния для с мостоятельного электрического р зряд оборудов ния. Р боты с электрическими компонент ми р зреш ется выполнять только при отсутствии д вления в системе и с использов нием изолиров нных инструментов, подходящих для производств т ких р бот.
- Электрические соединения должны выполняться только согл сно информ ции в действующей схеме соединений и с соблюдением действующих предпис ний, т кже с учетом условий подсоединения в месте проведения р бот.
- З прещ ется прик с ться кк белям или электрическим компонент м вла жными или мокрыми рук ми.
- З прещ ется использов ть перемычки для обход /вместо предохранителей. Неисправные предохранители следует всегд з менять предохранителями того же тип .
- Необходимо обеспечить н длежа щее з землеие изделия.
- Следует проверить пр вильность подсоединения з щитного провод .
- Сверление необходимых отверстий должно выполняться только в дет лях, не являющихся критическими или несущими. Следует использов ть возможные имеющиеся отверстия. З прещ ется поврежд ть линии и к бели при сверлении отверстий.

- Необходимо исключить возможность появления мест истирания. Следует обеспечить соответствующую защиту компонентов.
- Все используемые компоненты должны быть рассчитаны с учетом:
 - максимального рабочего давления;
 - максимальной/минимальной температуры окружающей среды;
 - используемого среднего материала;
 - требуемой зоны АTEX;
 - условий эксплуатации и окружающей среды в месте использования.
- Все детали не должны подвергаться нагрузкам в виде скручивания, срезания или изгиба.
- Перед использованием все детали требуется проверить наличие загрязнений и при необходимости очистить их.
- Перед монтажом необходимо заполнить все средние линии средним материалом. Это упростит последующий выпуск воздуха из системы.
- Необходимо соблюдать указанные моменты затяжки резьбовых соединений. При затяжке следует использовать откалиброванный динамометрический ключ.

- При выполнении работ с тяжелыми деталями необходимо использовать подходящие грузоподъемные устройства.
- Необходимо избегать перепутывания и неправильной сборки демонтированных деталей. Необходимо пометить детали.

1.17 Первое включение, ежедневное включение

Необходимо убедиться в следующем:

- все предохранительные устройства имеются в полном комплекте и находятся в работоспособном состоянии;
- все соединения выполнены правильно;
- все детали установлены правильно;
- все предупреждающие указания имеются на изделии в полном комплекте, очень хорошо видны и находятся в неповрежденном состоянии;
- нечитаемые или отсутствующие предупреждающие указания подлежат немедленной замене или дополнению.

1.18 Очистка

- Опасность пожара и взрыва вследствие применения воспламеняющихся чистящих средств. Использовать только не воспламеняющиеся чистящие средства в соответствии с целью использования.
- Не использовать агрессивные чистящие средства.
- Тщательно удалить остатки чистящих средств с изделия.
- Не использовать промывочные очистители или очистители высокого давления. Опасность повреждения электрических компонентов. Учитывать степень защиты IP-класса.
- Запрещается проводить работы по очистке токоведущих компонентов.
- Влажные участки необходимо пометить соответствующим образом.

1.19 Остаточные опасности

Остаточная опасность	Возможность в течение жизненного цикла											Предупреждение/меры по устранению
	A	B	C					G	H	K		
Травмы людей/материальный ущерб из-за опускания поднятых деталей	A	B	C					G	H	K		Не допускать посторонних лиц в зону выполнения работ. Запрещается находиться под поднятыми деталями. Поднимать детали с помощью соответствующих подъемных устройств.
Травмы людей/материальный ущерб из-за наклона или опускания изделия вследствие несоблюдения указаний о моментах затяжки		B	C					G				Необходимо соблюдать указанные моменты затяжки резьбовых соединений. Закрепить изделие и компоненты с достаточной несущей способностью. Если моменты затяжки не указаны, необходимо руководствоваться значениями для винтов с классом прочности 8.8.
Травмы людей/материальный ущерб из-за поржения электрическим током в случае повреждения соединительного кабеля		B	C	D	E	F	G	H				Проверить соединительный кабель перед первым использованием и затем регулярно проверять его на наличие повреждений. Запрещается крепить кабель подвижных деталей или в точках трения. Если это неизбежно, использовать защитные спираль или защитные шланги и трубы.
Травмы людей/материальный ущерб из-за утечки или проливания смазочного материала		B	C	D		F	G	H	K			Проявлять осторожность при заполнении баки и при подсоединении или отсоединении линий смазочного материала. Всегда использовать гидравлические резьбовые соединения и линии, соответствующие указанным значениям давления. Запрещается крепить смазочные линии подвижных деталей или в точках трения. Если это неизбежно, использовать защитные спираль или защитные шланги и трубы.
Этапы жизненного цикла :												
A = транспортировка, B = монтаж, C = первое включение, D = эксплуатация, E = очистка, F = техническое обслуживание, G = неисправность, ремонт, H = вывод из эксплуатации, K = утилизация												

Остаточная опасность	Возможность в течение жизненного цикла										Предупреждение/меры по устранению	
Рывок при заполнении с использованием насоса большой производительности			C	D								Контролировать процесс заполнения и завершить его при достижении отметки MAX на шкале.
Контрастная лопастью во время «пробного пуска» без блока после ремонта									G			Эксплуатировать насос только с блоком
Затяжение окружающей среды с помощью мотокосилки и загрязненными деталями			C	D		F	G				K	Утилизировать детали в соответствии с действующими законодательными / производственными предписаниями
Сильный нагрев двигателя из-за блокировки			C	D								Выключить насос, дать деталям остыть, устранить причину
Повреждение платы управления из-за электростатического разряда при замене неисправной сенсорной клавиатуры									G			Избегать появления разрядов. Использовать заземленные от электростатических разрядов инструменты и одежду, подсоединить ленточный заземлитель
Потеря электрических защитных функций из-за неправильного монтажа платы управления									G			После монтажа выполнить испытание безопасности согласно DIN EN 60204-1 (проведение и объем испытаний описаны в руководстве по сервисному обслуживанию 951-151-000.)
<p>Этапы жизненного цикла :</p> <p>A = транспортировка, B = монтаж, C = первое включение, D = эксплуатация, E = очистка, F = техническое обслуживание, G = неисправность, ремонт, H = вывод из эксплуатации, K = утилизация</p>												

2. Смазочные материалы

2.1 Общая информация

Смазочные материалы используются специально для определенных целей. Чтобы они могли выполнять свою задачу, смазочные материалы должны в определенном объеме соответствовать различным требованиям.

Важнейшие требования к смазочным материалам:

- уменьшение износа;
- защита от коррозии;
- снижение уровня шума;
- защита от загрязнения или проникновения посторонних частиц;
- охлаждение (главными образом с помощью масла);
- долговечность (физическая/химическая стабильность);
- экономические и экологические аспекты.

2.2 Выбор смазочных материалов

Компания SKF предлагает смазочные материалы к конструкции при проектировании оборудования. Уже при разработке проекта шины выбирается подходящий смазочный материал, который затем становится основой для проектирования центрального узла системы смазки.

Решение о выборе смазочного материала примет производитель или эксплуатирующий организм шин, предпочтительно в сотрудничестве с поставщиком смазочного материала и на основании заданных требований.

В случае отсутствия или недостаточного опыта при выборе смазочных материалов для центрального узла системы смазки следует обратиться в компанию SKF.

При необходимости компания SKF окажет помощь специалисту при выборе подходящих компонентов для подбора смазочного материала и при проектировании и расчете центрального узла системы смазки.

Это позволяет предотвратить возможные простои из-за поломок шины или промышленной усталости, а также повреждений центрального узла системы смазки.

2.3 Совместимость материалов

В общем и целом смазочные материалы должны быть совместимы со следующими материалами:

- сталь, серый чугунок, латунь, медь, алюминий;
- NBR, FPM, ABS, PA, PU.

2.4 Температурные характеристики

Используемый смазочный материал должен подходить для соответствующей рабочей температуры изделия. Необходимо обеспечить соблюдение вязкости, требуемой для надежной работы изделия, которая не должна быть выше нормы при низких температурах или ниже нормы при высоких температурах. Необходимые значения вязкости указаны в главе «Технические характеристики».

2.5 Старение смазочных материалов

После длительного простоя перед повторным вводом машины в эксплуатацию необходимо проверить смазочные материалы, чтобы убедиться в том, что химические или физические процессы старения не повлияли на возможность его применения. Для такой проверки рекомендуется проводить уже после простоя в течение одной недели.

В случае сомнений относительно возможности дальнейшего использования смазочного материала его необходимо заменить перед повторным началом эксплуатации и, если требуется, выполнить первичную смазку вручную.

В собственной лаборатории компании имеется возможность тестирования смазочных материалов и возможность их подбора (например, характеристики протектостойкости) с целью применения в центрифужных системах смазки. При наличии дополнительных вопросов относительно смазочных материалов можно обратиться в компанию SKF.

Можно запросить обзорную информацию о смазочных материалах, проверенных компанией SKF.

Для изделия можно использовать только протестированные для применения смазочные материалы. Непригодные смазочные материалы могут привести к выходу изделия из строя.

Избегайте смешивать смазочные материалы. Это может привести к непредсказуемым последствиям для возможности их подбора и работоспособности центрифужной системы смазки.

При обращении со смазочными материалами необходимо учитывать сведения, указанные в соответствующих паспортах безопасности, и инструкции на упаковке (при их наличии).

По причине большого количества возможных присадок существует возможность того, что отдельные смазочные материалы, которые согласно техническим требованиям изготовителя соответствуют необходимым требованиям, на практике не подходят для применения в центрифужных системах смазки (например, из-за несовместимости синтетических смазочных веществ и материалов).

Во избежание этого следует использовать только смазочные материалы, проверенные компанией SKF.



2.6 Рекомендованный диапазон температур для смазочных материалов SKF

Р зрешенные смазочные материалы SKF для серии TLMP	Температура	
	мин.	макс.
LGHB 2	0 °C	70 °C
LGGB 2	-25 °C	50 °C
LGMT 2	-10 °C	40 °C
LGWA 2	-10 °C	50 °C
LGWM 1	-10 °C	25 °C
LGWM 2	-25 °C	70 °C
LGEV 2	10 °C	70 °C
LGHP 2	-10 °C	70 °C
LGEP 2	-10 °C	30 °C
LGEM 2	-10 °C	50 °C
LGFP 2	-10 °C	70 °C
LGFP 2	-10 °C	70 °C

3. Обзор / Функциональное описание

1 Бак

В бак не входит смесочный материал.

2 Заправочный ниппель

Заправочный ниппель предназначен для заполнения бака смесочным материалом.

3 Сенсорная клавиатура

Предназначена для отображения в баке сообщений и сообщений об ошибках и для изменения параметров (программирования) насосов с системой управления.

4 Корпус насоса

Содержит двигатель и элементы управления, также реле.

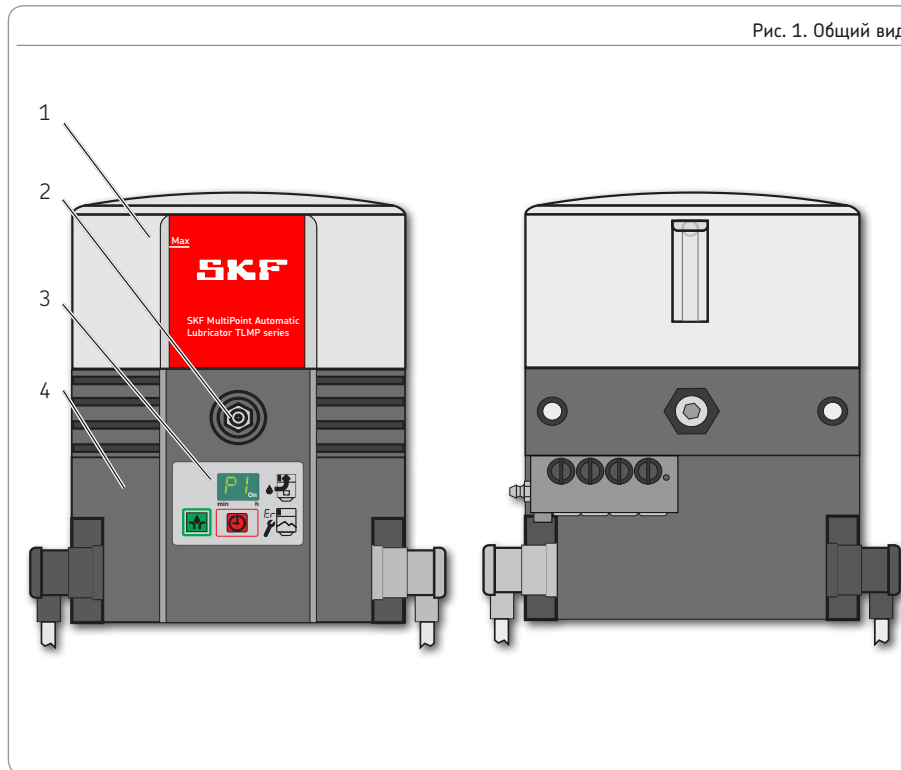

5 Кабель электропитания

Предназначен для подключения к внешнему источнику питания.

6 Сигнальный кабель

Предназначен для подключения к внешнему управляющему или сигнальному устройству.

7 Распределитель

Предназначены для распределения и дозирования смазочного материала, также для отключения насоса после достижения заданного количества рабочих циклов с помощью контрольного штифта и датчика приближения.

8 Вентиляционное отверстие бака

Предназначено для выпуска воздуха из бака при его заполнении смазочным маслом или для поступления воздуха в бак во время работы.

13 Аварийный смазочный штуцер

Предназначен для подключения смазочного материала к подсоединенным точкам смазки, например, при неисправности насоса.

Рис. 2. Общий вид

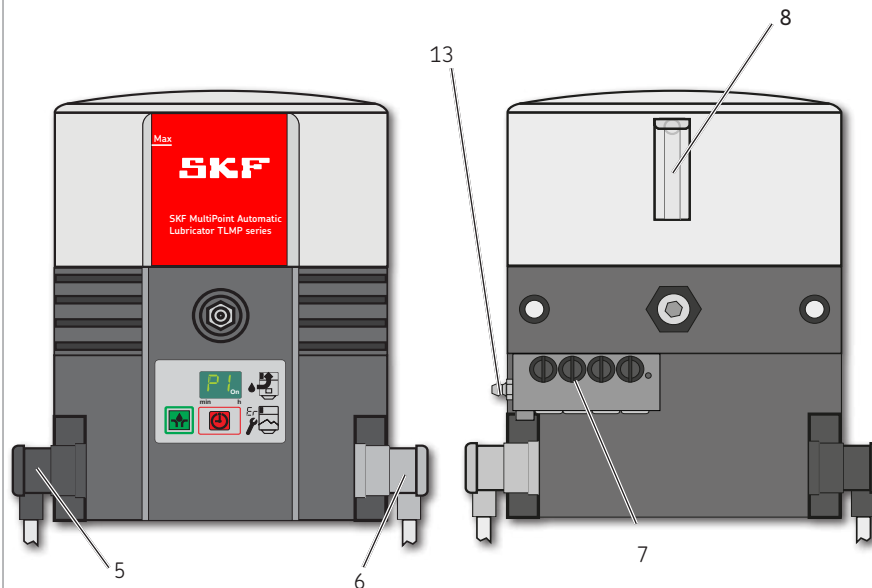

3.1 Изменение производительности распределителей SSV

Зачастую один ход через каждый выход подается около $0,2 \text{ см}^3$ смачивающей смеси. В случае закрытия неиспользуемых выходов резьбовыми пробками (7.2) увеличивается производительность на следующем ходящемся ниже открытом выходе на той же стороне на то количество смачивающей смеси, которое предназначено для ходящегося выше закрытого выхода. Максимальное количество выходов, которые можно таким образом объединить внутри устройств, составляет 4 на TLMP 1008 и 9 на TLMP 1018.

Рис. 3. Регулировка производительности на распределителе SSV

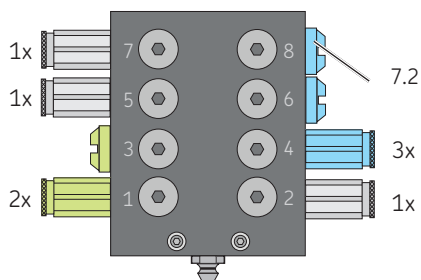

3.2 Возврат неиспользованного смазочного материала в насос

Внутри устройств возврат производится:

для прямых выходов

- посредством закрытия выхода 2;

для не прямых выходов

- посредством закрытия выхода 2 и 1.

При этом подсоединение подводящих смесочных линий осуществляется к выходу с соответствующими номерами. Выходы с минимальными номерами предназначены для возврата.

Рис. 4. Выходы 1, 2 и 4 для возврата

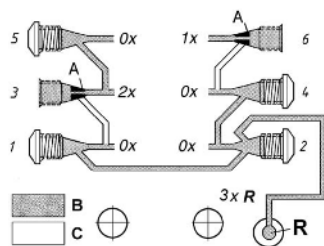

B Смесочный материал подается

C Смесочный материал не подается

3.3 Сенсорная клавиатура

Сенсорная клавиатура (3) с дисплеем имеет следующие функции:

- отображение рабочих состояний, кодов неисправностей;
- иницирование цикла обслуживания;
- отображение и изменение параметров (программирование).

Все функции — кроме отображения сообщений об ошибках — доступны только во время паузы в работе насоса.

Настройка насоса производится посредством зеленой кнопки настройки (3.3) и красной переключательной кнопки (3.2); они отображаются на дисплее (3.1).

Рис. 5. Сенсорная клавиатура с дисплеем

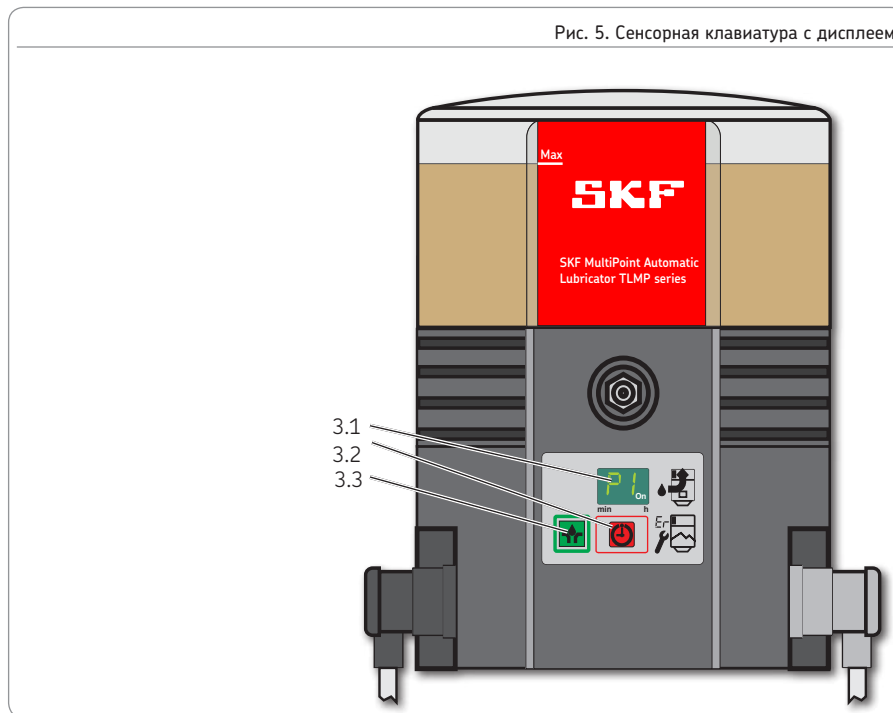

3.4 Индикация в режиме отображения

**Готовность к работе**

Плунжер в боте не сосет. Сообщения об ошибках отсутствуют.

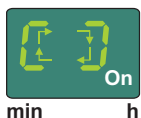
**Насос работает**

Насос работает. Сообщения об ошибках отсутствуют.

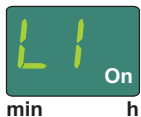
**Сообщение о скором опорожнении**

Насос работает. Остаток смывочного материала. Эта индикация поочередно сменяется индикацией «Насос работает».

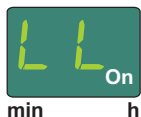
**Сообщение о пустом баке**

Отсутствует смывочный материал. Насос завершает текущий смывочный цикл. Повторный запуск насоса возможен только после заполнения бака.

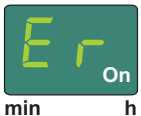
**Сообщение об ошибке Er**

Возникла ошибка без более точного описания.

**Сообщение об ошибке EP**

Возникла неисправность сенсорной клавиатуры или дисплея.

3.5 Индикация в режиме программирования

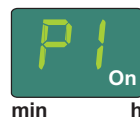
**Шаг программирования P1**

В этом шаге программирования устанавливается значение часов для времени паузы.

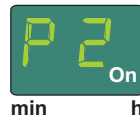
**Шаг программирования P2**

В этом шаге программирования устанавливается значение минут для времени паузы.

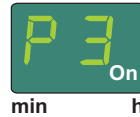
**Шаг программирования P3**

В этом шаге программирования устанавливается количество циклов распределителя на один рабочий цикл.

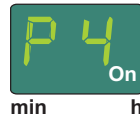
**Шаг программирования P4**

В этом шаге программирования устанавливается вид выходного сигнала.
 ПС = нормально замкнутый (размыкающий контакт)
 ПО = нормально разомкнутый (замыкающий контакт)

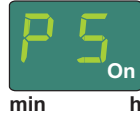
**Шаг программирования P5**

В этом шаге программирования устанавливается ли различие между сообщением об ошибке и сообщением о пустом баке.

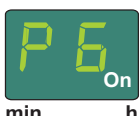
**Шаг программирования P6**

В этом шаге программирования устанавливается, каким образом насос запускается после включения.
 SP = запуск с отсчета времени паузы
 SO = запуск с отсчета времени смыва



Конец программирования

Программирование завершено. Для применения изменений необходимо подтвердить программирование нажатием зеленой кнопки 3.3 (см. рис. 13) в течение 30 секунд.

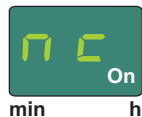

Размыкающий контакт

Выходной сигнал строен к разомкнутый контакт (нормально разомкнутый). Шаг программирования P4



Замыкающий контакт

Выходной сигнал строен к замкнутый контакт (нормально замкнутый). Шаг программирования P4



Сообщение об ошибке/пустом баке

Без различия между сообщением об ошибке и пустом баке. Шаг программирования P5

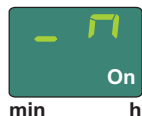

Выходной сигнал запрограммирован как замыкающий контакт

Сообщение о пустом баке поочередно с сообщениями об ошибке, непрерывный сигнал (ВКЛ/ON). Шаг программирования P5



Выходной сигнал запрограммирован как размыкающий контакт

Сообщение о пустом баке поочередно с сообщениями об ошибке, непрерывный сигнал (ВЫКЛ/OFF). Шаг программирования P5

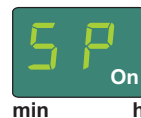

Фаза запуска SP

После включения насоса отсчет времени паузы. Шаг программирования P6

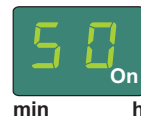

Фаза запуска SO

После включения насоса отсчет времени самовольного программирования P6

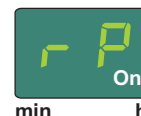

Оставшееся время паузы

Состоит из 3 последовательных видов индикации на дисплее, которые сменяются с 2-секундным интервалом.

Индикация на дисплее 1

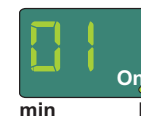

Индикация на дисплее 2

отображает оставшееся время паузы в часах.

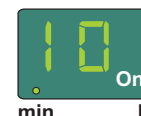

Индикация на дисплее 3

отображает оставшееся время паузы в минутах.

Пример: 0110. Оставшееся время паузы 1 час и 10 минут.



min h

AC

Отображение количества вращений инициализированных роторов. Количественное значение: 0–9999 (без перерывов). Индикция состоит из 3 последовательных видов индикации дисплея, которые сменяются с 2-секундным интервалом.

Индикация дисплея 1

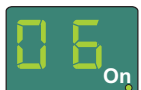

min h

Индикация дисплея 2

отображение значения в тысячах и сотнях.

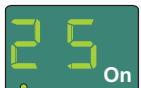

min h

Индикация дисплея 3

отображение значения в десятках и единицах.

Пример: 0625 = 625 вращений инициализированных роторов.



min h

UC

Отображение количества вручную инициализированных дополнительных смещенных циклов. Количественное значение: 0–9999 (без перерывов). Индикция состоит из 3 последовательных видов индикации дисплея, которые сменяются с 2-секундным интервалом.

Индикация дисплея 1

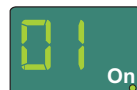

min h

Индикация дисплея 2

отображение значения в тысячах и сотнях.



min h

Индикация дисплея 3

отображение значения в десятках и единицах.

Пример: 0110 = 110 вручную инициализированных дополнительных смещенных циклов.

4. Технические характеристики

4.1 Общие технические характеристики

В р и н т н сос	24 В DC	120 В AC, 60 Гц	230 В AC, 50 Гц
Допустим я р боч я темпер тур	-25...+70		
Р бочее д вление	м кс. 120 б р		
Монт жное положение	вертик льное (м кс. отклонение±5°)		
Точки см эки	м кс. 18		
Уровень звукового д вления	< 70 дБ (А)		
Р змер б к	1 л		
З пр вк	через конический см зочный ниппель R 1/4		
М сс пустого н сос	около 6 кг		
См зочные м тери лы ²⁾	консистентные см эки NLGI II и NLGI III ¹⁾		
Производительность н сосного элемент ²	около 0,2 см ³ (н ход)	около 1,0 см ³ (в минуту)	
Производительность р спределителя	около 0,02 см ³ (н цикл)		
М кс. время р боты н сос	30 минут		

¹⁾Под ч консистентных см зок кл сс NLGI III возможн только в определенных условиях эксплу т ции. Поэтому см ч л требуется обсудить возможность под чи т ких см зок с комп нией SKF.

²⁾Необходимо учитывать ть ук з ния, изложенные в гл в х 4.6. и 4.7.

Темпер тур [°C]		-25 °C	-20 °C	+25 °C
024 В DC	Ч стот вр щения [об/мин]	5,3–6,0	6,2–7,3	7,3–8,3
120 В AC	Ч стот вр щения [об/мин]	5,9–6,9	8,3	8,5–9,0
230 В AC	Ч стот вр щения [об/мин]	2,5–5,6	6,5–6,8	6,9–7,1

Ук з нные зн чения ч стоты вр щения з висят от противод вления и темпер туры. Общее пр вило: чем выше противод вление и чем ниже темпер тур , тем меньше ч стот вр щения.

4.2 Электрические характеристики

В ритическое	24 В DC	120 В AC 60 Гц	230 В AC 50 Гц
Питание к блоку с пятиштырьковым штекером (слева)	да	да	да
Допустимый диапазон входного напряжения	-20 / +30 %	±10 %	±10 %
Потребляемый ток (максимальный)	≤ 1 А	≤ 1 А	≤ 0,5 А
Класс защиты	PELV		
Входы	защитой от неверной полярности и короткого замыкания, рывольные		
Сигналы неисправности при пятиштырьковом штекере (справа)	да	да	да
Для активации необходимо защитное и разъемное устройство	да	да	да
Напряжение переключения	48 В AC / DC	48 В AC / DC	48 В AC / DC
Степень защиты IP брызгозащищенная	65	65	65
Реле неисправности АС для сообщения о пустом блоке и сообщений об ошибках	230 В AC	230 В AC	230 В AC
Макс. ток переключения	5 А	5 А	5 А
Реле неисправности DC для сообщения о пустом блоке и сообщений об ошибках	24 В DC	24 В DC	24 В DC
Макс. ток переключения	5 А	5 А	5 А
Остаточная волнистость (DIN 41755)	±5 %	±5 %	±5 %
# IP 67 только при пятиштырьковых штекерах с предельно укомплектованным кабелем			

4.3 Заводские настройки насосов

Шг прогн ммиров ния / зн чение	3 водск я уст новк	Ди п зон регулировк
P1 Время п узы в ч с х	6 ч сов	0–59 ч сов
P2 Время п узы в минут х	0 минут	0–59 минут
P3 Количество циклов р спределителя н один р бочий цикл	1 цикл	Н сосы В DC — 1–5 циклов Н сосы В AC — 1–3 цикл #
P4 Сигн льный выход реле неиспр вности	по	по (з мык ющий конт кт) / пс (р змык ющий конт кт)
P5 Р зличение сообщения о пустом б ке и сообщения об ошибке	--	-- (без р зличения) -U (выходной сигн л к к р змык ющий конт кт) -П (выходной сигн л к к з мык ющий конт кт)
P 6 Ф з з пуск	SP	[SP] Р бот н сос н чин ется с отсчет времени п узы [SO] Р бот н сос н чин ется с отсчет времени см зыв ния
Время р боты (м ксим льное)	30 минут	Изменение невозможно
<p>М ксим льно н стр ив емое время п узы = 59 ч сов 59 минут Миним льно н стр ив емое время п узы н сос В DC = 4 минуты Миним льно н стр ив емое время п узы н сос VAC = 20 минут # Во избеж ние неиспр вностей н сос из-з превышения м ксим льного времени р боты для в ри нтов В AC необходимо соблюд ть следующие зн чения: м ксимум 3 цикл</p>		

4.4 Моменты затяжки

Указанные ниже моменты затяжки необходимо соблюдать при монтаже или ремонте насоса.

Насос с фундаментом, на шине или транспортном средстве 18 Нм ±1 Нм

Редукционный клапан с насосом TLMP 9 Нм ±1 Нм

Насосный элемент с корпусом насоса 25 Нм ±2 Нм

Выходной резьбовой элемент редукционного клапана

Резьбовой 17 Нм ±1 Нм

Вставной 12 Нм ±1 Нм

Резьбовое соединение контрольного штифта 18 Нм ±1 Нм

Резьбовая пробка (для выхода) 15 Нм ±1 Нм

Резьбовая пробка (для поршня) 18 Нм ±1 Нм

Накидной гаечный ключ на выходном резьбовом элементе

Плоскогубцы 10 Нм ±1 Нм

Стальной ключ 11 Нм ±1 Нм

Крышка корпуса насоса 1,6 Нм + 0,8 Нм

Болт с корпусом насоса 7 Нм + 1 Нм

4.5 Требуемая консистенция смазки в случае устройства прерывистого сигнала об отсутствии смазки

Для прерывистой работы устройств прерывистого сигнала об отсутствии смазки консистенция смазки должна соответствовать указанным ниже значениям.

Класс по NLGI	Температура	Класс по NLGI	Температура
0,5	≤ +20 °C	1,5	≤ +50 °C
1,0	≤ +40 °C	2,0	≤ +70 °C

* Максимально допустимая рабочая температура насоса



Устройство прерывистого сигнала об отсутствии смазки не подходит для смазочных материалов класса ≤ 0 по NLGI.

4.6 Полезный объем бака

Полезный объем бака во многом зависит от консистенции (класс по NLGI) и рабочей температуры используемого смазочного материала. Как правило, при большой консистенции и низкой температуре к внутренним поверхностям бака/насоса прилипает больше смазочного материала, который в связи с этим невозможно использовать для смазки.

Полезный объем бака
Бака объемом 1 л с устройством сигнализации об отсутствии смазки (XL)

Смазочные материалы со сравнительно высокой консистенцией ⁴⁾ около 0,5–0,8 л

Смазочные материалы со сравнительно низкой консистенцией ⁵⁾ около 0,6–0,9 л

⁴⁾ От консистенции смазочных материалов NLGI-2 при +20 °С до максимальной допустимой консистенции.

⁵⁾ От консистенции смазочных материалов NLGI-000 при +70 °С до NLGI-1,5 при +20 °С.

4.7 Необходимый объем смазочного материала для первого заполнения пустого насоса

Для заполнения пустого насоса после его установки до отметки MAX в баке необходимо указать ниже количество смазочного материала.

Размер бака	Количество	При использовании смазочных материалов со сравнительно низкой консистенцией в насосе, подвергшемся сильной вибрации и рывочиванию (например, в строительных и сельскохозяйственных машинах), необходимо соблюдать расстояние около 25 мм ниже отметки MAX в баке. Это предотвращает попадание смазочного материала в вентиляционное отверстие бака. При очень сильных вибрациях это значение требуется увеличить, при небольших вибрациях его следует уменьшить. Изменение высоты заполнения на 10 мм соответствует изменению объема примерно на 0,2 л.
1 л	1,75 л ±0,15	

5. Поставка, обратная отправка и хранение

5.1 Поставка

После получения груза его необходимо проверить на наличие возможных повреждений и комплектность на основании грузосопроводительных документов. При наличии транспортных повреждений о них следует немедленно сообщить перевозчику.

Упаковочные материалы необходимо сохранять до тех пор, пока не будут выяснены все вопросы относительно возможных несоответствий.

При транспортировке в пределах предприятия следует обеспечить безопасное обращение с изделием.

5.2 Обратная отправка

Перед отправкой все детали требуется очистить и надлежащим образом упаковать (т.е. соблюдать предписания страны назначения).

Изделие следует защитить от механических воздействий, например, ударов. Ограничения для транспортировки на земном, воздушном или морском транспорте отсутствуют.

Обратную отправку необходимо пометить упаковкой следующим образом.



5.3 Хранение



Перед использованием проверить изделия на наличие возможных повреждений, возникших во время хранения. Это особенно относится к деталям из пластмассы и кучук (хрупкие), также к компонентам, из полнотелым смолочным материалами (стение).

Требуемые условия хранения для изделий SKF:

- допустимый диапазон температур при хранении соответствует диапазону рабочих температур (см. технические характеристики);
- хранить в сухих закрытых помещениях без пыли и вибраций;
- в месте хранения не должно быть вызывающих коррозию и агрессивных веществ (например, озон, ультрафиолетового излучения);
- хранить в защищенном от насекомых и животных месте;
- хранить в оригинальной упаковке изделия;

- отгородить от находящихся рядом источников тепла и холода;
- при сильных колебаниях температуры или высокой влажности воздуха принять соответствующие меры (например, обеспечить отопление), чтобы предотвратить образование конденсата.

6. Монтаж

6.1 Общая информация

Описанные в данном руководстве изделия предназначены для установки, эксплуатации, обслуживания и ремонта только квалифицированным персоналом. Квалифицированным персоналом являются лица, которые были обучены, уполномочены и проинструктированы организацией, эксплуатирующей конечное изделие, в котором установлено данное изделие.

Эти лица на основании своего образования, опыта и полученных инструкций должны быть знакомы с соответствующими стандартами, предписаниями, правилами техники безопасности и условиями эксплуатации. Они должны выполнять соответствующие требуемые работы и при этом в состоянии распознать и предотвратить возможные возникающие опасные ситуации.

Перед монтажом изделия необходимо убрать упорный материал и возможные транспортные крепления.

Упорный материал необходимо сохранить до тех пор, пока не будут выяснены все вопросы относительно возможных несоответствий.

УКАЗАНИЕ

Соблюдать технические характеристики (см. главу 4).



6.2 Навесная деталь

Изделие необходимо установить в защищенном от влаги и вибрации и при этом легкодоступном месте, чтобы обеспечить возможность простого выполнения всех других монтажных работ.

Сведения о максимально допустимой температуре окружающей среды см. в технических характеристиках.

Во время монтажа и особенно при сверлении отверстий обязательно необходимо соблюдать следующее:

- во время монтажа не должны быть повреждены другие агрегаты;
- изделие не должно устанавливаться в рабочей зоне движущихся деталей;
- изделие должно быть установлено в достаточном состоянии от источников тепла или холода;
- необходимо соблюдать безопасные условия, также защитные предписания по монтажу и предотвращению несчастных случаев.

		ОСТОРОЖНО
<p>Поражение электрическим током</p> <p>Перед выполнением любых работ с электрическими компонентами необходимо отсоединить источник электропитания.</p> <p>Подсоединение источника 24 В DC должно выполняться только с безопасной гальванической связкой (PELV).</p>		

6.3 Мин. установочные размеры

Для обеспечения достаточного места при проведении технического обслуживания или возможного демонтажа изделия дополнительно к указанным габаритным размерам необходимо дополнительно предусмотреть не менее 50 мм свободного пространства в каждом направлении.

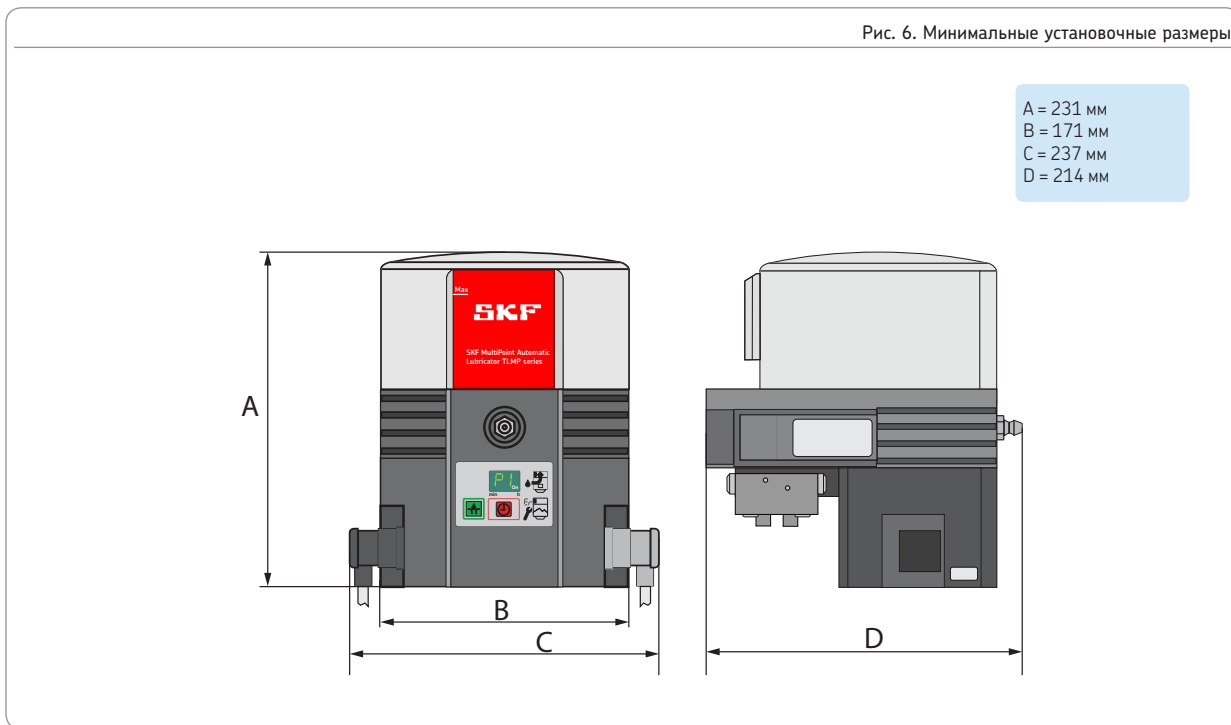

6.4 Присоединительные размеры

Для крепления насоса используется два монтажных отверстия. Крепление производится с помощью крепежных метрических болтов, входящих в комплект поставки.

2 винта М8

2 гайки М8 (с шайбами)

2 подкладных шайбы

Момент затяжки = 18 Нм

Рис. 7. Присоединительные размеры

Присоединительные размеры

E = расстояние между отверстиями 146 мм

F = высота 110 мм

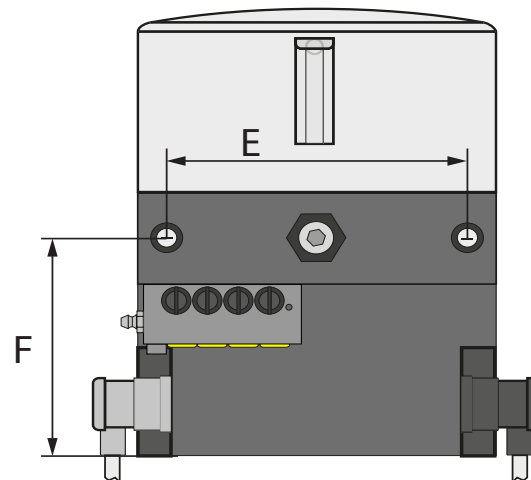

6.5 Электрическое подсоединение

Электрическое подключение должно быть выполнено тем же образом, чтобы изделие не подвергалось каким-либо тянущим усилиям (подключение без механического напряжения). Порядок действий для выполнения электрического подключения:

Квадратный разъем

- Подсоединить квадратный разъем к подходящему кабелю. Порядок подключения к кабелю по заданной схеме соединений на квадратном разъеме или на соответствующей схеме соединений в этом руководстве (см. главу 12).
- Убрать защитные колпачки на электрических контактах.

- Установить разъем с уплотнением на контакты и зафиксировать его винтом.

УКАЗАНИЕ

Соблюдать технические характеристики (см. главу 4).

6.6 Первое заполнение насосов

Порядок действий при первом заполнении:

- Переместить под насосом емкость для вытекшего смазочного материала.
- Выкрутить желтые транспортные пробки (7.1) из выходных отверстий распределителя.
- Закрыть неиспользуемые выходные отверстия распределителя резьбовыми пробками.
- Установить промежуточное соединение смазочного шприца или переключателя насоса на промежуточный ниппель (2).
- Заполнить бак до отметки MAX (рис. 19) смазочным материалом. Соблюдать при этом указания, изложенные в главе 4.8.
- Запустить насос нажатием кнопки (3.1), пока смазочный материал не начнет поступать из выходов распределителя.
- Выключить насос.
- Подсоединить предварительно заполненные смазочные линии к открытым выходам распределителя, затем соединить их с точками смазки.

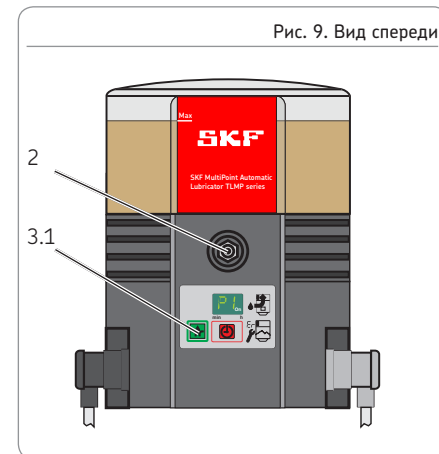
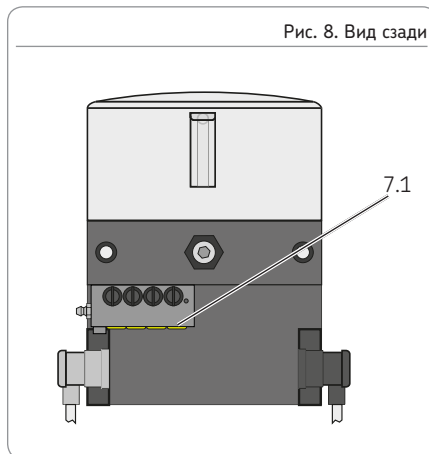

Теперь насос готов к работе с водными насосными или же насосными станциями. Для этого необходимо изменить параметры (программирование).

6.7 Программирование

Для программирования насосов TLMP 1008 необходимо следовать описанной ниже схеме программирования.

Одновременно нажать и удерживать кнопку 3.2 и кнопку 3.3 в течение примерно 4 секунд, чтобы перейти к первому шагу программирования P1. После отпущения отобразятся начальные значения. Изменить значения шага программирования можно нажатием кнопки 3.3.

Подтвердить измененные значения нажатием кнопки 3.2 в течение 30 секунд, иначе значения будут утеряны.

Выполняется переход к следующему шагу программирования P2. После подтверждения последнего шага P6 процесс программирования завершен.

Шаги программирования

P1 Начальное время работы в часах

P2 Начальное время работы в минутах

P3 Начальное количество циклов распределителя

P4 Начальное выходное сигнал контрольного реле

P5 Начальное различие между сообщением об ошибке и пустым блоком

P6 Начальное время запуск

A = шаг программирования

V = возможное значение

C = изменение значения нажатием кнопки

D = возможное новое значение

E = применение измененного значения нажатием кнопки 3.2 в течение 30 секунд и переход к следующему шагу программирования.

Применение/завершение программирования можно нажатием кнопки 3.3 после последнего шага программирования.

Указания по программированию

Начальные значения производятся только в зависимости (+)

Быстрое изменение значений при длительном нажатии кнопки 3.3.

Рис. 10. Схема программирования

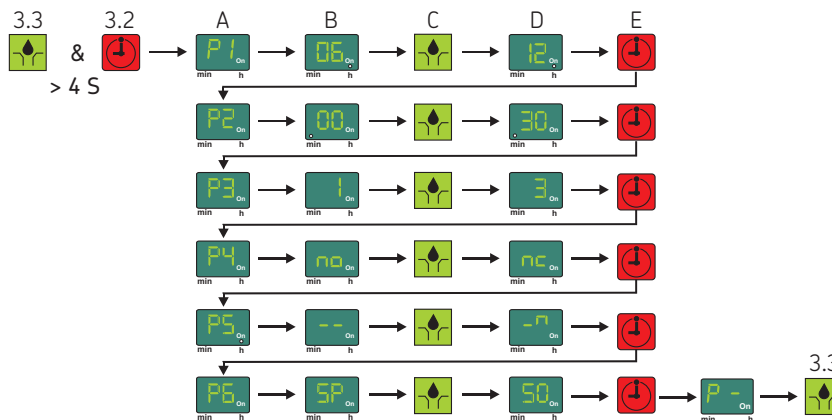

7. Ввод в эксплуатацию

7.1 Общая информация

Ввод в эксплуатацию полностью и правильно смонтированного насоса TLMP производится посредством контрольной шины или контроллера. Если после включения на дисплее отображается «EP» или «Et», это указывает на наличие неисправности.

УКАЗАНИЕ

Если подается питание и прерывающегося в течение одной минуты после включения, после повторного включения отсчет времени продолжится заново.

Если подается питание и прерывающегося через одну минуту после включения, после повторного включения отсчет времени продолжится с того момента, где он был прерван.

7.2 Включение дополнительной смазки

Порядок действий для включения дополнительной смазки:

- нажать и удерживать кнопку 3.3 не менее 2 секунд;
- насос начнет работать. Одновременно сбросится ноль уже прошедшее время пазы.
- На дисплее отображается значок «Носорог».

УКАЗАНИЕ

Продолжительность дополнительной смазки соответствует установленному количеству циклов распределителя на один рабочий цикл.

Рис. 11. Включение дополнительной смазки

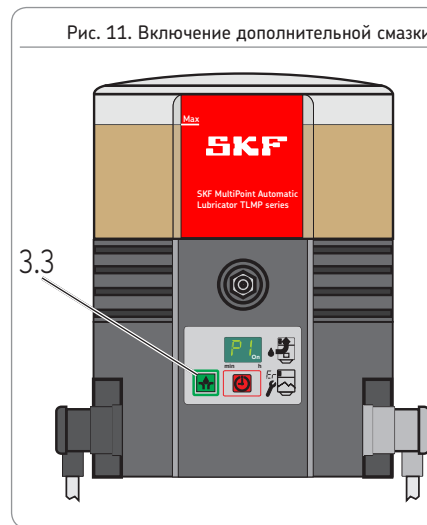

8. Эксплуатация, вывод из эксплуатации и утилизация

8.1 Общая информация

После правильного электрического подключения и заполнения смесочным термометром насос готов к работе.

Ввод в эксплуатацию и вывод из эксплуатации производятся посредством включения или выключения машины или транспортного средства, в которых установлено изделие.

8.2 Заполнение бака во время работы

Заполнение через заправочный ниппель

- Подсоединить заливное соединение к заправочному ниппелю (5) и заполнить бак до уровня немного ниже отметки MAX. Соблюдать при этом указания, изложенные в главе 4.8.

8.3 Временный вывод из эксплуатации

Для временного вывода из эксплуатации необходимо отсоединить подачу электропитания.

8.4 Вывод из эксплуатации и утилизация

В случае окончательного вывода из эксплуатации необходимо соблюдать следующие предписания относительно утилизации. При условии возмещения возникших расходов изделие также может быть принято на утилизацию производителем. Данные компоненты пригодны для вторичной переработки.

ВНИМАНИЕ

Повреждение насоса

При заполнении необходимо убедиться в том, что бак не пополнился грязью.

Переполнение бака

Учитывая расширение смесочного термометра при повышении температуры.

Рис. 12. Утилизация



9. Техническое обслуживание, очистка и ремонт

9.1 Общая информация

Производитель не несет никакой ответственности за ущерб, возникший вследствие ненадлежащего технического обслуживания, ремонта или очистки.

9.2 Техническое обслуживание

- В изделии отсутствуют компоненты, подлежащие техническому обслуживанию клиентом.

9.3 Очистка

- Тщательно очистите все наружные поверхности. Не используйте агрессивные чистящие средства. Внутренняя очистка требуется только при случайном использовании из грязных смочных мотерлов.

9.4 Замена сенсорной клавиатуры

Порядок действий для замены сенсорной клавиатуры:

- Отсоединить насос от электрической сети. Ослабить резьбовое соединение (5.1) и пръеме (A1) и отсоединить пръем.

- Открутить четыре винта (11) крышки корпуса насоса и осторожно снять ее по направлению вниз.
- Осторожно приподнять плату управления (10) снизу вверх в крышке, пока не будет хорошо доступен синий пръем (10.1) платы управления.
- Отсоединить синий пръем от платы управления.
- Осторожно отсоединить приклеенную сенсорную клавиатуру от корпуса и убрать ее вместе с соединительным кабелем.
- Вставить соединительный кабель новой клавиатуры спереди через отверстие клавиатуры в корпусе и подсоединить его к соответствующему пръему на плате управления. Проследить за правильной ориентацией пръема.
- Осторожно вставить плату управления в держатель.
- Приклеить новую пленочную клавиатуру к корпусу.
- Закрепить крышку корпуса насоса четырьмя новыми винтами с микропсулами (11).

Момент затяжки = 1,6 Нм + 0,8 Нм.

- Установить пръем A1, чтобы подсоединить насос к электрической сети.

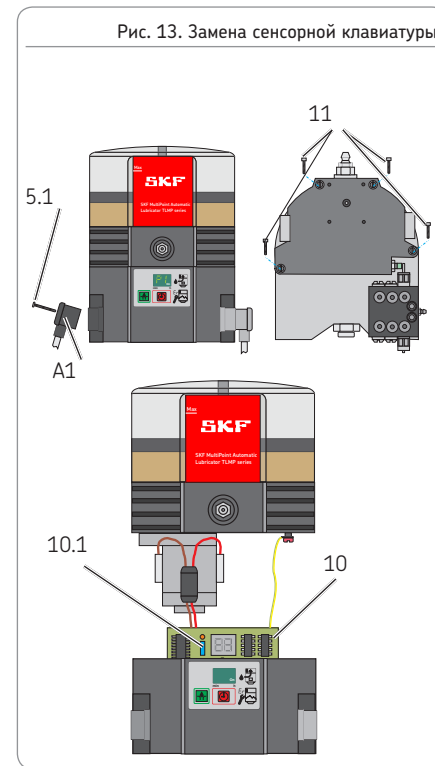

10. Неисправности, причины и устранение

Сообщения о неисправностях		
Сообщение об ошибке на дисплее	Значение	Мера по устранению
Сообщение об ошибке LI	<ul style="list-style-type: none"> Сообщение о скором опорожнении. Отслюсь м ло см зочного м тери л . Эт индик ция поочередно сменяется индик цией «Н сос р бот ет». 	<ul style="list-style-type: none"> Зполнить б к
Сообщение об ошибке LL	<ul style="list-style-type: none"> Сообщение о пустом б ке. Отсутствует см зочный м тери л. Н сос з верш ет текущий см зочный цикл. Повторный з пуск возможен только после з полнения б к . 	<ul style="list-style-type: none"> Зполнить б к
Сообщение об ошибке EP	<ul style="list-style-type: none"> Неиспр вность сенсорной кл ви туры или неиспр вность дисплея 	<ul style="list-style-type: none"> Зменить сенсорную кл ви туру Зменить пл ту упр вления
Сообщение об ошибке Er	<ul style="list-style-type: none"> Возникл ошибк без более точного опис ния. 	<ul style="list-style-type: none"> Зменить пл ту упр вления, при необходимости зменить весь н сос
<p>Если невозможно н йти и устр нить неиспр вность т ким обр зом, обр титься в сервисную службу производителя.</p>		

Механические неисправности насоса

Неисправность	Возможная причина/метод обнаружения неисправности	Мера по устранению
Наличие воздуха в смесочном термостате/системе смески	<ul style="list-style-type: none"> Выполнить визуальную проверку на наличие пузырьков в смесочном термостате 	<ul style="list-style-type: none"> Выпустить воздух из системы (при необходимости несколько раз включить дополнительную смеску)
Закрыто вентиляционное отверстие блока	<ul style="list-style-type: none"> Визуальная проверка на наличие смесочного термостата в вентиляционном отверстии блока 	<ul style="list-style-type: none"> Убрать смесочный термостат из вентиляционного отверстия блока
Засорено всасывающее отверстие насосного элемента	<ul style="list-style-type: none"> После демонтажа насосного элемента 	<ul style="list-style-type: none"> Демонтировать и прочистить насосный элемент
Изношен поршень насосного элемента	<ul style="list-style-type: none"> Слишком сильное гнетение двигателя 	<ul style="list-style-type: none"> Заменить насосный элемент
Неисправен клапан ограничения давления	<ul style="list-style-type: none"> Утечка смесочного термостата клапана ограничения давления 	<ul style="list-style-type: none"> Заменить клапан ограничения давления. Проверить точку смески и распределитель SSV, при необходимости устранить неисправность

Если невозможно найти и устранить неисправность самостоятельно, обратиться в сервисную службу производителя.

Механические неисправности насоса

Неисправность	Возможная причина/метод обнаружения неисправности	Мера по устранению
Количество смачивающей жидкости в одной или нескольких точках смачивания отклоняется от заданного значения	<ul style="list-style-type: none"> ○ Неправильно настроено время паузы или количество циклов распределителя. ○ Неправильное объединение выходов распределителя SSV 	<ul style="list-style-type: none"> ○ Проверить и при необходимости изменить настройку времени паузы и циклов распределителя ○ Проверить и при необходимости исправить объединение выходов
Насос работает постоянно/насос не выключается	<ul style="list-style-type: none"> ○ Контрольный штифт распределителя перемещается в предельное состояние переключения датчик приближения или контрольный штифт не ходит не по центру перед датчиком приближения 	<p>Проверить и при необходимости исправить положение и состояние контрольного штифта (состояние < 0,5 мм)</p>

Если невозможно найти и устранить неисправность тем способом, обратиться в сервисную службу производителя.

Электрические неисправности

Неисправность	Возможная причина/метод обнаружения неисправности	Мера по устранению
Прерывание электропитания двигателя	<ul style="list-style-type: none"> ○ Видно по отсутствию индикации на дисплее, неисправность в м/шине/тр. транспортном средстве, где установлено изделие. ○ Неисправен внешний предохранитель ○ Неправильно закреплен разъем (A1) электропитания на шасси 	<ul style="list-style-type: none"> ○ См. документацию к м/шине/тр. транспортного средства, в которых установлено изделие ○ Проверить и при необходимости заменить внешний предохранитель ○ Проверить правильность крепления разъема (A1), при необходимости исправить
Прерывание электропитания от платы управления к двигателю	<ul style="list-style-type: none"> ○ Не работает дисплей на шасси 	<ul style="list-style-type: none"> ○ Проверить и при необходимости исправить электропитание от платы управления к двигателю
Двигатель не работает, несмотря на индикацию, указывающую на его работу	<ul style="list-style-type: none"> ○ Неисправно соединение двигателя 	<ul style="list-style-type: none"> ○ Проверить соединение двигателя согласно соответствующей схеме соединений
Неисправен двигатель	<ul style="list-style-type: none"> ○ После включения дополнительной скорости двигатель не работает, несмотря на имеющееся электропитание от внешнего источника, так и от платы управления 	<ul style="list-style-type: none"> ○ Заменить на складе

Если невозможно найти и устранить неисправность тем же образом, обратиться в сервисную службу производителя.

11. Запасные части

Запасные части могут использоваться только для замены неисправных деталей идентичной конструкции.
 Запрещается использовать их для изменения конструкции насосов (за исключением дозирующих винтов).

11.1 Распределитель SSV

Наименование	шт.	Каталожный №
Распределитель SSV 8 К, устан. с датчиком (с контрольным штифтом)	1	TLMP 1-D8
Распределитель SSV 18 К, устан. с датчиком (с контрольным штифтом)	1	TLMP 1-D18

11.2 Комплект уплотнений

Наименование	шт.	Каталожный №
Комплект уплотнений		TLMP 1-S

11.3 Губчатый фильтр

Наименование	шт.	Каталожный №
Губчатый фильтр	1	TLMP 1-F

11.4 Трубы и соединения

Наименование	шт.	Каталожный №
Труба длиной 20 м	1	TLMP 1-T
Соединительный комплект (труба длиной 20, 7 пробок, 8 трубных резьбовых соединений, 8 выходов см. эскиза)	1	TLMP 1-TC

11.5 Сенсорная клавиатура

Именование	шт.	Каталожный №
См. описание в каталоге	1	TLMP 1-K

11.6 Насосный элемент

Именование	шт.	Каталожный №
Насосный элемент D6	1	TLMP 1-P

11.7 Переходник M22 x 1,5

Именование	шт.	Каталожный №
Переходник M22 x 1,5	1	TLMP 1-A

Рис. 11.1



Рис. 11.2



Рис. 11.3

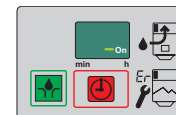

11.8 Бак

Наименование	шт.	Каталожный №
Прозрачный бак 1 л с уплотнением и наклейкой	1	TLMP1-R

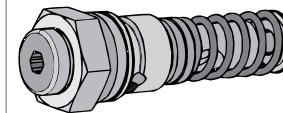
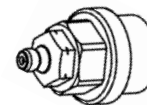
11.9 Сменный комплект крышек корпуса

Наименование	шт.	Каталожный №
Сменный комплект крышек корпуса	1	TLMP1-H

Детали сменного комплекта: крышки корпуса с мембраной, сенсорной клавиатурой, уплотнением корпуса, съемом питающего кабеля с защитным колпачком, соответствующим количеством винтов с микропсулами для корпуса и необходимыми наклейками.

Рис. 11.4



Рис. 11.5



11.10 Двигатели В DC

Наименование	шт.	Каталожный №
Двигатель с осью 24 В DC	1	TLMP 1-M24

11.11 Соединения двигателя В DC

Наименование	шт.	Каталожный №
Соединение двигателя В DC	1	TLMP 1-W

11.12 Электрические соединения

Наименование	шт.	Каталожный №
Розетка пятиштырькового штекера (черная) с кабелем длиной 10 м	1	TLMP 1-S

11.13 Сменный комплект платы управления

Напряжение	Переключатель	шт.	Каталожный №
120 В AC	НЕТ	1	TLMP 1-C120
230 В AC	НЕТ	1	TLMP 1-C230
24 В DC	НЕТ	1	TLMP 1-C24

Для сменного комплекта: плата управления, уплотнение корпуса, соответствующее количество винтов с микропосудами для корпуса и руководство по сервисному обслуживанию для замены платы управления.

Рис. 11.6



Рис. 11.7



Рис. 11.8

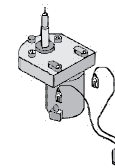
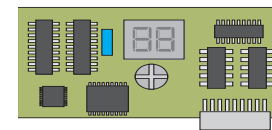

12. Схемы соединений

12.1 Пояснения

Цвета кабелей согласно IEC 60757							
Сокр щение	Цвет	Сокр щение	Цвет	Сокр щение	Цвет	Сокр щение	Цвет
BK	Черный	GN	Зеленый	WH	Белый	PK	Розовый
BN	Коричневый	YE	Желтый	OG	Оранжевый	TQ	Бирюзовый
BU	Синий	RD	Красный	VT	Фиолетовый		

Компоненты			
Сокр щение	Значение	Сокр щение	Значение
X1	Розетка для подключения A1	LL	Устройство сигнала пустого бачка
X2	Розетка для подключения A2	LLV	Устройство сигнала пустого бачка с предельным предупреждением
X6	Розетка для подключения устройств сигнала пустого бачка	PCB	Плата управления
X9	Розетка для подключения внешних распределителей SSV	mP	Микропроцессор
CS	Датчики цикла	mKP	Дисплей
L	Помехоподавляющий дроссель	MC	Контакты шины
FE	Ферритовый сердечник	IS	Контроллер / замкнутая цепь
PE	Земный провод	M	Двигатель
F1 F2	Внешний предохранитель		

12.2 Схема контактов штекерных разъемов

Схема контактов разъема A1 / X1			
Конт кт 1	Конт кт 2	Конт кт 3	PE
Y	Y	Y	Y
RD	BN	BK	GN/YE

Пятиштырьковый штекер
EN 75301-803 / DIN 43650/A

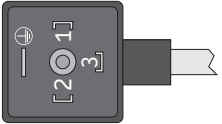

12.3 Схема соединений 24 В DC, с пятиштырьковым разъемом

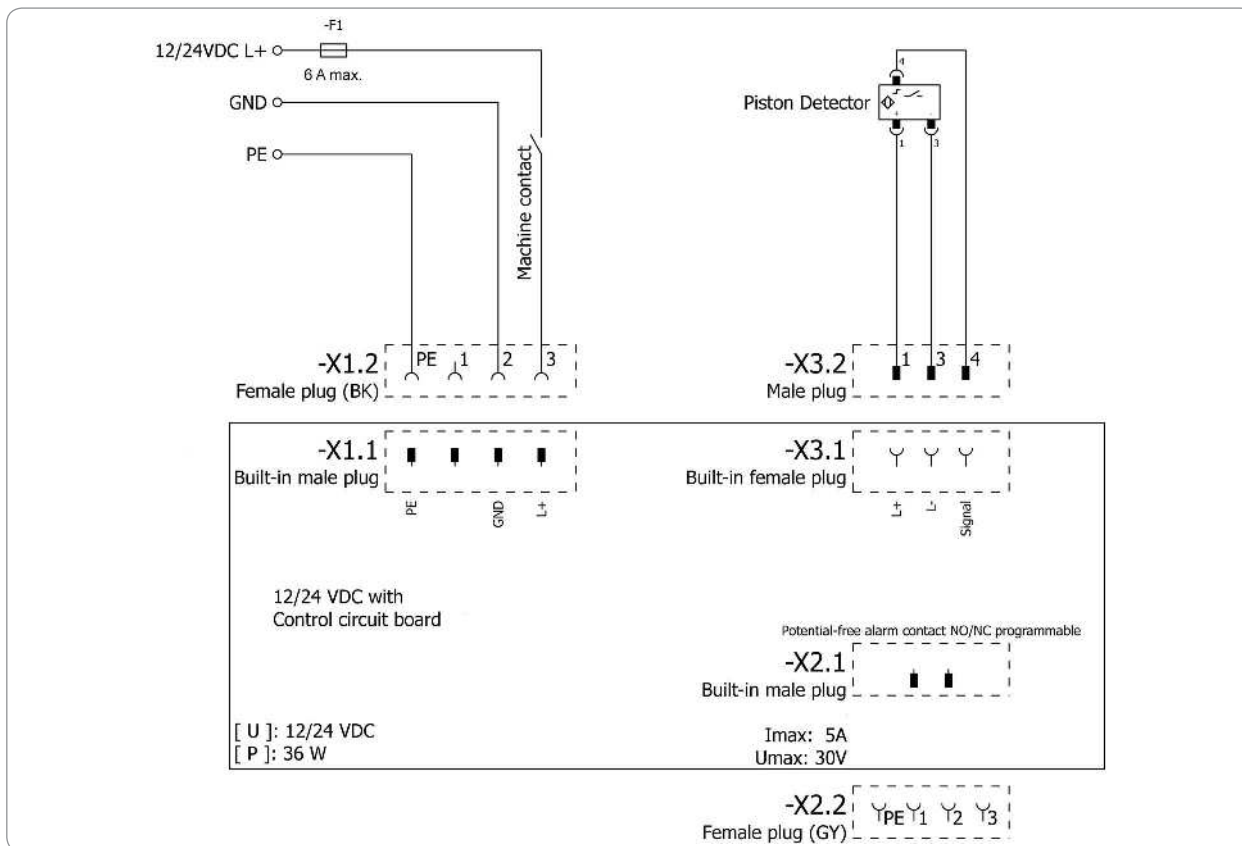

12.4 Схема соединений 120 В DC, с пятиштырьковым разъемом

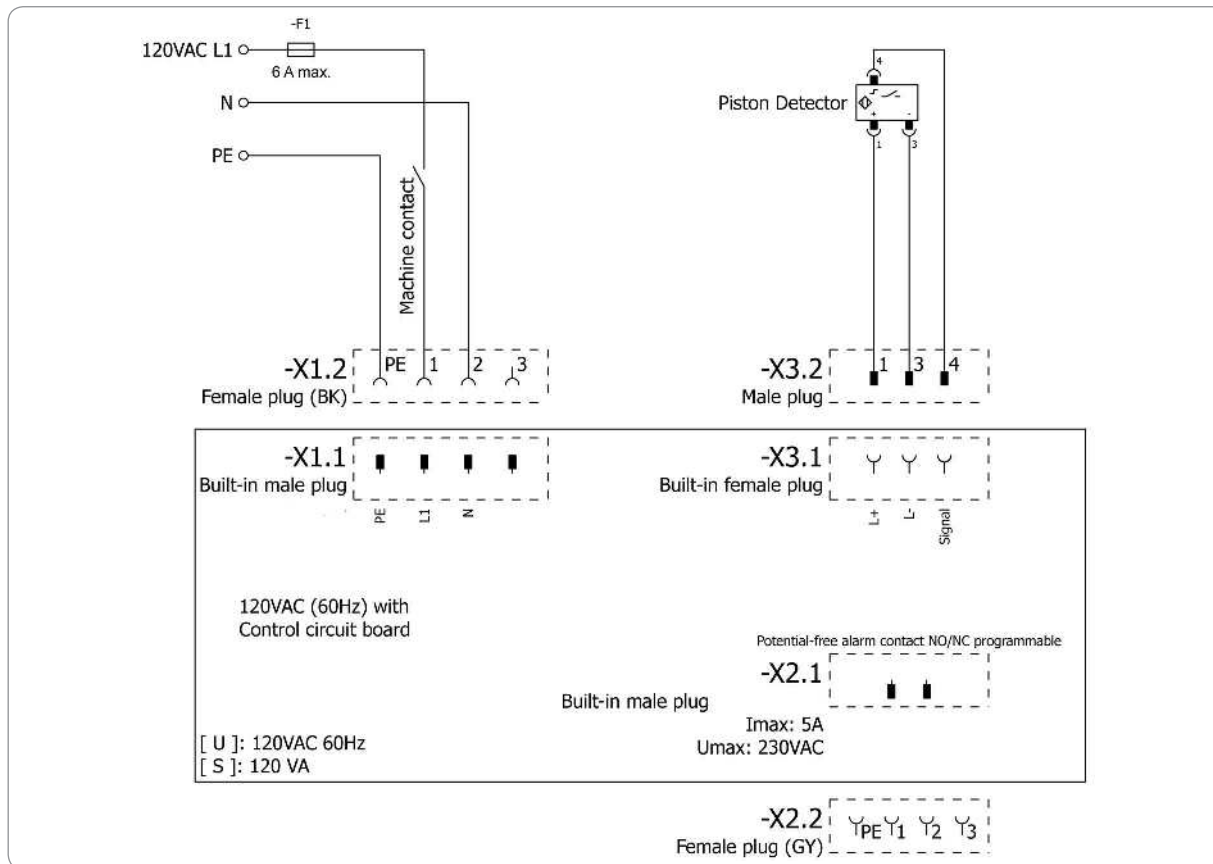

12.5 Схема соединений 230 В DC, с пятиштырьковым разъемом

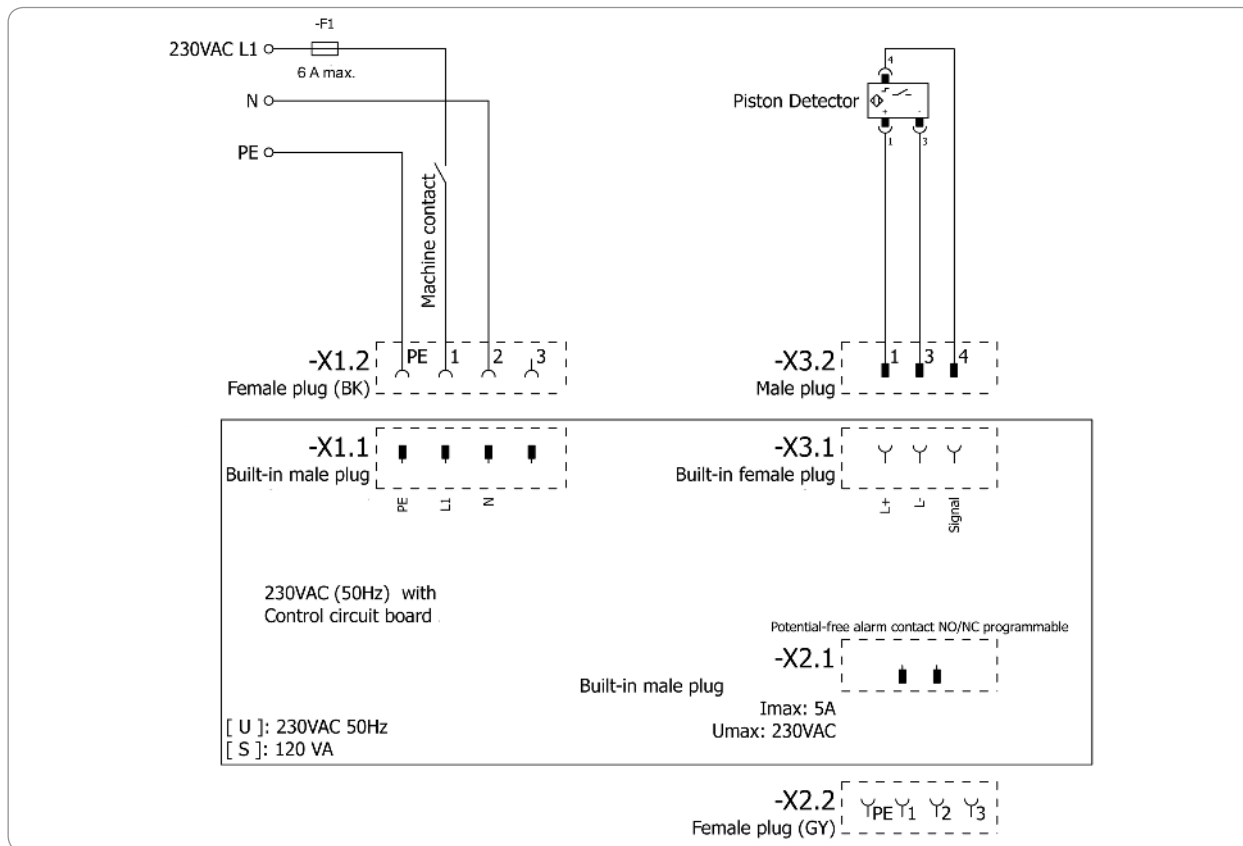



SKF Maintenance Products
 Kelvinbaan 16
 3439 MT Nieuwegein
 Нидерланды
www.mapro.skf.com

MP5460RU
 951-171-030-RU
 Версия 03
 20.05.2017

Сил инженерных знаний

Более 100 лет своей истории компания SKF специализируется на пяти платформах компетенции и широкой базе прикладных знаний. Опираясь на этот опыт, мы поставляем по всему миру инновационные решения предприятиям-изготовителям и прочим производителям практически во всех отраслях промышленности.

Эти пять платформ компетенции включают подшипники, узлы вращения и уплотнения, спечные системы и системы смазки, мехатронику (объединение мехатроники и электроники в интеллектуальные системы), а также широкий спектр услуг – от трехмерного компьютерного моделирования до мониторинга состояния оборудования, управления микросистемами и внедрения систем надежности. Благодаря широкому присутствию SKF на глобальном рынке продукция компании соответствует единым стандартам качества и доступна через международную дистрибьюторскую сеть.



Важная информация об использовании изделия

Всю продукцию компании SKF разрешается использовать только в соответствии с назначением, к которому в соответствующем руководстве.

Центры лизинговые системы смазки могут работать не со всеми спечными системами. При необходимости компания SKF может проверить выбранный смазочный материал. Возможность его использования в лизинговых системах смазки. Изготовленные компанией SKF системы смазки или их компоненты не предназначены для применения в комбинации с газом, сжиженными газами, находящимися под давлением, парами и другими жидкостями, давление в которых при допустимой максимальной температуре более чем на 0,5 бар превышает нормальное атмосферное давление (1013 мбар).



SKF TLMP séria 1008/1018

Montážny návod

podľa smernice 2006/42/ES o strojových zariadeniach

SK

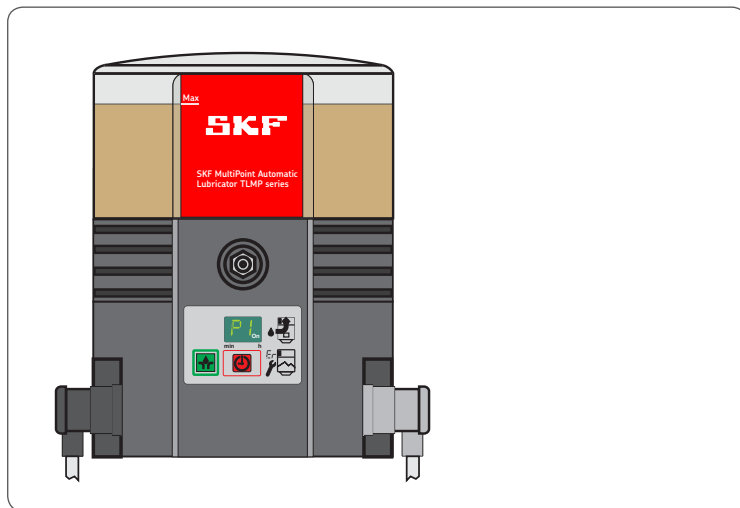

MP5460SK
951-171-030-SK
20. 5. 2017
Verzia 03



ES prehlásenie o zabudovaní podľa smernice 2006/42/ES o strojových zariadeniach, príloha II časť 1 B

Výrobca, spoločnosť SKF Maintenance Products, Kelvinbaan 16, 3439 MT Nieuwegein, Holandsko, týmto prehlasuje, že nekompletné strojové zariadenie,

Označenie: čerpadlo na prepravu maziva v intervalovej prevádzke v centrálnom mazacom zariadení
 Typ: TLMP 1008 / TLMP 1018
 Číslo dielu: TLMP 1008/24DC, TLMP 1018/24DC, TLMP 1008/120V, TLMP 1018/120V, TLMP 1008/230V, TLMP 1018/230V
 Rok výroby: viď typový štítok

spĺňa dle uvedené základné požiadavky pre bezpečnosť a ochranu zdravia podľa smernice 2006/42/ES o strojových zariadeniach v dobe jeho uvedenia na trh.

1.1.2, 1.1.3, 1.3.2, 1.3.4, 1.5.1, 1.5.6, 1.5.8, 1.5.9, 1.6.1, 1.7.1, 1.7.3, 1.7.4

Špeciálne technické podklady boli vytvorené podľa prílohy VII diel B tejto smernice. Zaviazali sme sa, na základe odôvodnenej žiadosti, predat špeciálne technické podklady v elektronickej forme národným orgánom. Splnomocnený pracovník pre technickú dokumentáciu je vedúci technických noriem, viď adresa výrobcu.

ďalej boli v príslušných oboroch použité nasledujúce smernice a (harmonizované) normy:

2011/65/EU Smernica o obmedzení používania niektorých nebezpečných látok v elektrických a elektronických zariadeniach
 2014/30/EU Smernica týkajúca sa elektromagnetickej kompatibility | Priemysel

Norma	Vydanie	Norma	Vydanie	Norma	Vydanie	Norma	Vydanie
STN EN ISO 12100	2011	STN EN 60947-5-1	2010	STN EN 61000-6-2	2006	STN EN 61000-6-4	2011
STN EN 809	2012	STN EN 61131-2	2008	Oprava	2011	STN EN 60947-5-1	2010
STN EN 60204-1	2007	Oprava	2009	STN EN 61000-6-3	2011		
Oprava	2010	STN EN 60034-1	2011	Oprava	2012		
STN EN 50581	2013	STN EN 61000-6-1	2007				

Nekompletné strojové zariadenie je možné uviesť do prevádzky až vtedy, keď je zaistené, že stroj, do ktorého má byť nekompletné strojové zariadenie integrované, spĺňa požiadavky smernice 2006/42/ES a všetkých ďalších príslušných smerníc.
 Nieuwegein, 2. 1. 2017

Sébastien David
 manažér vývoja produktov a kvality, Nieuwegein, Holandsko
 SKF Maintenance Products



Tiráž

Výrobca

SKF Maintenance Products
Kelvinbaan 16
3439 MT Nieuwegein
Holandsko
www.mapro.skf.com
www.skf.com/lubrication

Školenia

Pre zaistenie maximálnej bezpečnosti a ekonomickej vykonáva spoločnosť SKF odborné školenia. Účasť na školeniach odporúčame. Ak požadujete informácie, kontaktujte príslušnú servisnú adresu spoločnosti SKF.

Copyright

© Copyright SKF
Všetky práva vyhradené.

Záruka

Tento návod neobsahuje informácie o záruke. Nájdete ich v našich Všeobecných obchodných podmienkach.

Vylúčenie zodpovednosti

Výrobca neručí za škody spôsobené:

- nesprávnym používaním, nesprávnou montážou, prevádzkou, nastavením, údržbou, opravou alebo nehodou,
- používaním nevhodných mazív,
- nesprávnou reakciou na poruchy,
- neoprávnenými úpravami výrobku,
- používaním neoriginálnych náhradných dielov.

Záruka za straty alebo poškodenie plynúce z používania našich výrobkov je obmedzená maximálne do výšky ich kúpnej ceny. Záruka na nepriame škody – akéhokoľvek druhu – je vylúčená.

























Obsah





ES prehlásenie o zabudovaní podľa smernice 2006/42/ES o strojových zariadeniach, príloha II časť 1 B	2
Vysvetlenie symbolov, upozornení a skratiek.....	6
1. Bezpečnostné pokyny.....	8
1.1 Všeobecné bezpečnostné pokyny	8
1.2 Základné chovanie pri manipulácii s produktom	8
1.3 Určené použitie	9
1.4 Predvídateľné nesprávne použitie.....	9
1.5 Lakovanie plastových súčastí.....	9
1.6 Úpravy výrobku	10
1.7 Zákaz určitých činností	10
1.8 Inšpekcie pred dodaním	10
1.9 Ďalšie platné dokumenty	10
1.10 Značenie na produkte.....	11
1.11 Poznámky k typovému štítku.....	11
1.12 Poznámky k označeniu CE	11
1.13 Osoby oprávnené obsluhovať čerpadlo	12
1.14 Pokyny pre externých technických pracovníkov	12
1.15 Poskytovanie osobných ochranných pomôcok	12
1.16 Preprava, montáž, údržba, chyby, oprava, vyradenie z prevádzky, likvidácia.	13
1.17 Prvé uvedenie do prevádzky, každodenné uvedenie do prevádzky.....	14
1.18 Čistenie.....	14
1.19 Zvyškové nebezpečenstvá.....	15
2. Mazivá	17
2.1 Všeobecne	17
2.2 Výber maziva	17
2.3 Materiálová kompatibilita.....	17
2.4 Teplotné vlastnosti.....	17
2.5 Starnutie mazív.....	18
2.6 Odporúčený teplotný rozsah pre mazivá značky SKF	19
3. Prehľad, popis funkcie	20
3.1 Zmena dodávaného množstva na SSV rozdeľovači	22
3.2 Spätné vedenie nepotrebného maziva do čerpadla.....	23
3.3 Membránová klávesnica	24
3.4 Indikácia v režime zobrazenia.....	25
3.5 Indikácia programového režimu.....	25
4. Technické údaje	28
4.1 Všeobecné technické údaje.....	28
4.2 Elektrina.....	29
4.3 Výrobné nastavenie čerpadiel	30
4.4 Ťahovacie momenty	31
4.5 Požadované konzistencie maziva v prípade prerušovanej signalizácie vyprázdnenia	31
4.6 Využiteľný objem zásobníka.....	32
4.7 Spotreba maziva pri prvom naplnení prázdneho čerpadla.....	32
5. Dodanie, vrátenie a uskladnenie	33
5.1 Dodanie.....	33
5.2 Vrátenie.....	33
5.3 Uskladnenie	33
6. Montáž	34
6.1 Všeobecne	34
6.2 Montovaný diel	34
6.3 Minimálne rozmery pre inštaláciu	35
6.4 Pripojovacie rozmery.....	36
6.5 Elektrické pripojenie	37
6.6 Prvé naplnenie čerpadiel	38
6.7 Programovanie.....	39

7.	Uvedenie do prevádzky	40	11.11	Motorové prípojky V DC	50
7.1	Všeobecne	40	11.12	Elektrické prípojky	50
7.2	Spustenie dodatočného mazania	40	11.13	Plošný spoj, výmenná sada	50
8.	Prevádzka, odstavenie z prevádzky a likvidácia	41	12.	Schémy zapojenia	51
8.1	Všeobecne	41	12.1	Legenda	51
8.2	Plnenie zásobníka počas prevádzky	41	12.2	Priradenie vodičov pripojovacieho konektora	52
8.3	Dočasné odstavenie z prevádzky	41	12.3	Schéma elektrického zapojenia 24 V DC, s hranatým konektorom	53
8.4	Konečné odstavenie z prevádzky a likvidácia	41	12.4	Schéma elektrického zapojenia 120 V DC, s hranatým konektorom	54
9.	Údržba, čistenie a oprava	42	12.5	Schéma elektrického zapojenia 230 V DC, s hranatým konektorom	55
9.1	Všeobecne	42			
9.2	Údržba	42			
9.3	Čistenie	42			
9.4	Výmena membránovej klávesnice	42			
10.	Porucha, jej príčiny a náprava	43			
11.	Náhradné diely	47			
11.1	SSV rozdeľovač	47			
11.2	Sada tesnenia	47			
11.3	Penový filter	47			
11.4	Potrubné vedenie a prípojky	47			
11.5	Membránová klávesnica	48			
11.6	Čerpadlová jednotka	48			
11.7	Adaptér M22 x 1,5	48			
11.8	Nádrž	49			
11.9	Kryt telesa, výmenná sada	49			
11.10	Motory V DC	50			

Vysvetlenie symbolov, upozornení a skratiek

V tomto návode boli použité tieto skratky. Symboly v rámci bezpečnostných predpisov označujú druh a zdroj nebezpečenstva.

	Všeobecná výstraha		Nebezpečné elektrické napätie		Nebezpečenstvo pádu		Horúce povrchy
	Nechcené vtiahnutie		Nebezpečenstvo pomliaždenia		Vstrekovací tlak		Zavesené bremeno
	Elektrostaticky citlivé súčasti		Nebezpečenstvo výbuchu		Komponenty chránené proti výbuchu		
	Noste osobné ochranné pomôcky (ochranné okuliare)		Noste osobné ochranné pomôcky (štit na tvár)		Noste osobné ochranné pomôcky (rukavice)		Noste osobné ochranné pomôcky (ochranné odev)
	Noste osobné ochranné pomôcky (bezpečnostná obuv)		Produkt rozpojiť.		Všeobecná povinnosť		
	Zamedziť prítomnosti nepovolovaných osôb		Ochranný vodič		Bezpečné nízke napätie (Safety extra-low voltage – SELV)		Bezpečné galvanické oddelenie (SELV)
	Označenie CE		Likvidácia, recyklácia		Ekologická recyklácia elektrických a elektronických zariadení		

	Stupeň varovania	Dopad	Pravdepodobnosť	Symbol	Význam
	NEBEZPEČENSTVO	Úmrtie, vážne poranenie	Bezprostredne hroziace	●	Chronologické pokyny
	VAROVANIE	Vážne zranenie	Možné	○	Zoznamy
	UPOZORNENIE	Lahké zranenie	Možné		Odkazuje na ďalšie skutočnosti, príčiny alebo dôsledky
	POZOR	Vecné škody	Možné		

Skratky a prepočítacie koeficienty

príp.	prípadne	°C	stupne Celzia	°F	stupne Fahrenheita
cca	cirka	K	kelvin	Oz.	unca
tj.	to jest	N	newton	fl. oz.	duťatá unca
atď.	a tak ďalej	h	hodina	in.	palec
ev.	eventuálne	s	sekunda	psi	libry na štvorcový palec
príp.	prípadne	d	deň	sq.in.	palec štvorcový
spr.	spravidla	Nm	newton meter	cu. in.	palec kubický
vr.	vrátane	ml	mililitr	mph	míl za hodinu
min.	minimálne	ml/d	mililitrov za deň	ot./min	otáčok za minútu
max.	maximálne	ccm	centimeter kubický	gal.	galóny
min.	minúta	mm	milimeter	lb.	libra
atď.	a tak ďalej	l	liter	hp	konská sila
napr.	napríklad	db (A)	Hladina akustického tlaku	kp	kilopond
kW	kilowatt	>	väčší alebo rovný	fpsec	stôp za sekundu
U	napätie	<	menší ako	Prepočítacie koeficienty	
R	odpor	±	plus mínus	Dĺžka	1 mm = 0,03937 in.
I	sila prúdu	Ø	priemer	Plocha	1 cm ² = 0,155 sq.in
V	volt	kg	kilogram	Objem	1 ml = 0,0352 fl.oz.
W	watt	r. vl.	relatívna vlhkosť		1 l = 2,11416 pinty (US)
AC	striedavý prúd	≈	cirka	Hmotnosť	1 kg = 2,205 lbs
DC	jednosmerný prúd	=	rovná sa		1 g = 0,03527 oz.
A	ampér	%	percento	Hustota	1 kg/cm ³ = 8,3454 lb./gal (US)
Ah	ampérhodina	‰	promile		1 kg/cm ³ = 0,03613 lb./cu.in.
Hz	frekvencia (Hertz)	≥	väčší alebo rovný	Sila	1 N = 0,10197 kp
nc	normálne zopnutý	≤	menší alebo rovný	Tlak	1 bar = 14,5 psi
no	spínací kontakt (normálne otvorený)	mm ²	milimeter štvorcový	Teplota	°C = (°F - 32) x 5/9
OR	logické ALEBO	ot./min	otáčok za minútu	Výkon	1 kW = 1,34109 hp
&	logické A			Zrýchlenie	1 m/s ² = 3,28084 ft./s ²
				Rýchlosť	1 m/s = 3,28084 fpsec.
					1 m/s = 2,23694 mph

1. Bezpečnostné pokyny

1.1 Všeobecné bezpečnostní pokyny

- Prevádzkovateľ musí zaistiť, aby si návod prečítali všetky osoby, ktoré sú poverené prácou s produktom alebo ktoré dohliadajú či inštruuujú uvedený okruh osôb. Prevádzkovateľ musí ďalej zaistiť, aby pracovníci obsahu návodu kompletne porozumeli. Nie je povolené uvádzať produkt do prevádzky alebo ho obsluhovať pred prečítaním tohto návodu.
- Návod musí byť uložený pre neskoršie použitie.
- Popísané produkty boli vyrobené podľa aktuálneho stavu techniky. Napriek tomu môžu pri neodbornom používaní vzniknúť nebezpečenstvá, ktoré môžu spôsobiť poranenie osôb a poškodenie majetku.
- Poruchy, ktoré môžu mať vplyv na bezpečnosť, je treba ihneď odstrániť. Okrem tohto návodu je treba dodržiavať zákonné a všeobecné nariadenia na prevenciu úrazov a na ochranu životného prostredia.

1.2 Základné chovanie pri manipulácii s produktom

- Produkt je možné používať len s ohľadom na možné nebezpečenstvo, v bezchybnom technickom stave a podľa pokynov v tomto návode.
- Musíte sa zoznámiť s funkciami a spôsobom činnosti produktu. Je treba dodržiavať uvedené kroky montáže a obsluhy a ich poradie
- Pri nejasnostiach ohľadne riadneho stavu alebo správnej montáže/obsluhy je treba si ich vyjasniť. Až do ich vyjasnenia je prevádzka zakázaná.
- Zamedzte prítomnosti nepovolaných osôb.
- Pre všetky činnosti je treba dodržiavať relevantné bezpečnostné predpisy a interné pokyny.
- Kompetencie za najrôznejšie činnosti musia byť jasne definované a dodržiované. Nejasnosti vo vysokej miere ohrozujú bezpečnosť.
- Ochranné a bezpečnostné prvky nesmú byť počas prevádzky odstránené, ani upravené alebo deaktivované a je treba v pravidelných intervaloch kontrolovať ich funkčnosť a kompletnosť.
- Ak je nutné ochranné a bezpečnostné prvky odmontovať, je treba ich bezpečne prostredne po dokončení práce opäť namontovať a následne skontrolovať ich riadnu funkčnosť.
- Vzniknuté poruchy je treba odstrániť v rámci stanovených kompetencií. Pri poruchách mimo stanovené kompetencie je treba ihneď informovať nadriadených.
- Noste osobné ochranné pomôcky.
- Súčasti centrálného mazacieho zariadenia alebo stroja nepoužívajte ako pomôcky na státie alebo lezenie.

1.3 Určené použitie

Dodávanie maziva podľa špecifikácií uvedených v tomto návode v rámci centrálného mazacieho zariadenia:

obsluha len odbornými používateľmi v rámci komerčných a priemyslových činností.

1.4 Predvídateľné nesprávne použitie

Akékoľvek použitie odchyľujúce sa od použitia popísaného v tomto návode je prísne zakázané. Používanie je výslovne zakázané:

- mimo uvedený rozsah pracovných teplôt,
- s neuvedenými mazivami,
- bez príslušného tlakového obmedzovacieho ventilu,
- v nepretržitej prevádzke,
- v miestach s agresívnymi, korozívnymi látkami (napr. vysoká záťaž ozónom), to môže negatívne ovplyvniť tesnenie a povrchové úpravy,
- v miestach so škodlivým žiarením (napr. ionizujúce žiarenie),
- na dodávanie, dopravu alebo skladovanie škodlivých látok a zmesí podľa prílohy I, časť 2–5 nariadenia CLP (ES 1272/2008), ktoré sú označené

výstražnými symbolmi nebezpečnosti GHS01–GHS06 a GHS08,

- na dodávanie, prenos alebo predzásobenie plynov, skvapalnených plynov, rozpustených plynov, pár a kvapalín, ktorých tlak pár je na prípustnej maximálnej prevádzkovej teplote o viac ako 0,5 barov nad normálnym atmosférickým tlakom (1013 mbar).

1.5 Lakovanie plastových súčastí

Lakovanie plastových súčastí a tesnení popísaných produktov je zakázané. Čerpadlo pred lakovaním demontujte z nادرadeného stroja alebo plastové súčasti zakryte.

1.6 Úpravy výrobu

Neoprávnené zmeny alebo úpravy môžu mať nepredvídateľný vplyv na bezpečnosť. Preto sú neoprávnené zmeny alebo úpravy prísne zakázané.

1.7 Zákaz určitých činností

Nasledujúce činnosti môžu vykonávať kvôli možným, nerozpoznatelným zdrojom chýb alebo kvôli zákonným nariadeniam iba odborní pracovníci u výrobcu alebo autorizované osoby:

- opravy alebo úpravy pohonu,
- výmenu alebo úpravy piestov čerpadlových prvkov.

1.8 Inšpekcie pred dodaním

Pred expedíciou produktu sa vykonávajú tieto inšpekcie:

- bezpečnostné a funkčné testy,
- elektrické testy podľa noriem STN EN 60204-1:2007/VDE 0113-1:2007.

1.9 Ďalšie platné dokumenty

Okrem tohto návodu má príslušná cieľová skupina dodržiavať nasledujúce dokumenty:

- prevádzkové postupy, schvaľovacie predpisy,
- bezpečnostný list použitého maziva (MSDS).

V prípade potreby:

- dokumenty pre plánovanie projektu,
- všetky dokumenty ostatných komponentov, ktoré sú treba pre inštaláciu centrálného mazacieho zariadenia.

1.10 Značenie na produkte



Výstraha pred nebezpečným elektrickým napätím, iba čerpadlá s AC napájaním



Smer otáčania čerpadla

1.11 Poznámky k typovému štítku

Na typovom štítku sú uvedené dôležité technické parametre, napr. označenie typu, objemová kapacita a regulačné charakteristiky. Aby ste zabránili strate týchto údajov, ak by sa typový štítok stal nečitateľným, zaznamenajte si tieto technické parametre do návodu.

Model: _____

Výr. č. _____

Sér. č. _____

Rok výroby _____

24 V jednosmerné napätie

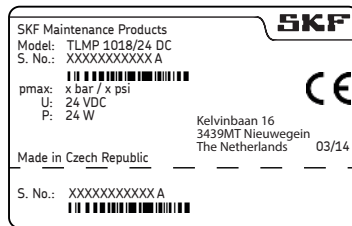

120V striedavé napätie

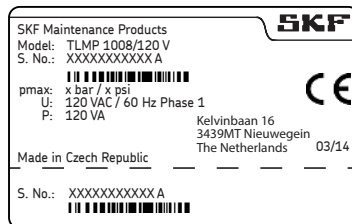

240V striedavé napätie

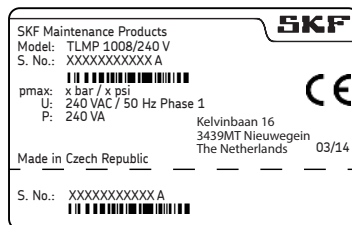

1.12 Poznámky k označeniu CE

Označenie CE sa vykonáva v súlade s požiadavkami platných smerníc:

- o 2014/30/EU Smernica týkajúca sa elektromagnetickej kompatibility
- o 2011/65/EU (RoHS II) Smernica o obmedzení používania niektorých nebezpečných látok v elektrických a elektronických zariadeniach

Poznámka ku Smernici o nízkom napätí 2014/35/EU

Požiadavky na ochranu podľa Smernice o nízkom napätí 2014/35/EU sú dodržané v súlade s prílohou I, č. 1.5.1 Smernica o strojových zariadeniach 2006/42/ES.

Poznámka ku Smernici o tlakových zariadeniach 2014/68/EU

Produkt nedosahuje na základe údajov o svojom výkone hraničnú hodnotu stanovenú v článku 4 odstavci 1 písmeno (a) bod (i) a podľa článku 4 odstavca 3 je vyňatý z pôsobnosti Smernice o tlakových zariadeniach 2014/68/EU.

1.13 Osoby oprávnené obsluhovať čerpadlo

1.13.1 Obsluha

Osoba, ktorá je na základe odborného vzdelania, znalostí a skúseností oprávnená vykonávať funkcie a činnosti spojené s bežnou prevádzkou. K tomu patrí i prevencia nebezpečenstiev, ktoré môžu pri prevádzke vzniknúť.

1.13.2 Odborník na mechaniku

Osoba, ktorá na základe svojho pracovného vzdelania, znalostí a skúseností dokáže rozpoznať a predísť nebezpečenstvám, ktoré môžu vzniknúť počas prepravy, montáže, uvedenia do prevádzky, obsluhy, údržby, opravy a demontáže.

1.13.3 Odborník na elektrinu

Osoba, ktorá na základe svojho pracovného vzdelania, znalostí a skúseností dokáže rozpoznať a predísť nebezpečenstvám, ktoré môže spôsobiť elektrina.

1.14 Pokyny pre externých technických pracovníkov

Pred začiatkom prác musia byť externí technickí pracovníci informovaní prevádzkovateľom o bezpečnostných predpisoch podniku, platných predpisoch na prevenciu úrazov a o funkčnosti nadradeného stroja a jeho bezpečnostných prvkov.

1.15 Poskytovanie osobných ochranných pomôcok

Prevádzkovateľ musí poskytnúť pre príslušné stanovište a účel prevádzky k dispozícii vhodné osobné ochranné pomôcky. Pri práci na miestach s nebezpečenstvom výbuchu k nim patrí tiež ochranný antistatický odev (ESD) a antistatické nástroje.

1.16 Preprava, montáž, údržba, chyby, oprava, vyradenie z prevádzky, likvidácia

- Pred začiatkom prác je treba o ich vykonaní informovať všetky príslušné osoby. Dodržujte preventívne opatrenia a pracovné návody.
- Prepravu vykonávajte pomocou vhodných prepravných a zdvíhacích prostriedkov po vhodných cestách.
- Činnosti údržby a opráv môžu byť obmedzené pri nízkych alebo vysokých teplotách (napr. zmena tekutosti maziva). Preto by mali byť tieto činnosti vykonávané, ak je to možné, pri izbovej teplote.
- Pred vykonávaním prác produkt i stroj, v ktorom je produkt zabudovaný, odpojte od elektriny a zaistite pred neoprávneným zapnutím.
- Vhodnými opatrením zaistíte, aby boli pohyblivé, voľné súčasti pred prácou zablokované a aby nemohlo dôjsť k pomliaždeniu častí tela pri nechcených pohyboch.
- Montáž produktu vykonávajte len mimo pracovný dosah samovoľne pohyblivých súčastí s dostatočne veľkým odstupom od zdrojov tepla alebo chladu. Montážou nesmú byť poškodené alebo funkčne obmedzené ďalšie agregáty stroja alebo vozidla.
- Vlhké, šmyklivé povrchy vhodným spôsobom vysušte alebo prekryte.
- Horúce alebo chladné povrchy je treba vhodne prekryť.
- Práce na elektrických komponentoch smú vykonávať iba kvalifikovaní elektrikári. Ak je to treba, dodržujte všetky čakacie doby pre vykládku. Práce na elektrických komponentoch smú byť vykonávané iba na zariadení bez tlaku a s izolovanými nástrojmi vhodnými pre elektrické činnosti.
- Elektrické pripojenie vykonávajte iba podľa informácií v platnej schéme elektrického zapojenia a pri dodržaní platných predpisov a s ohľadom na podmienky na mieste.
- Kábla alebo elektrických komponentov sa nedotýkajte mokrymi ani vlhkými rukami.
- Poistky sa nesmú premošťovať. Chybné poistky nahradzujte iba poistkami rovnakého typu.
- Dbajte na riadne uzemnenie produktu.
- Skontrolujte riadne pripojenie ochranného vodiča.
- Nevyhnutné otvory vykonávajte len na nekritických, nenosných súčastiach. Prípadne použite stávajúce otvory. Pri vŕtaní nepoškodte vedenie a káble.
- Dbajte na prípadné miesta oderu. Súčasti vhodným spôsobom chráňte.
- Všetky použité komponenty musia byť vhodné pre:
 - maximálny prevádzkový tlak,
 - maximálnu/minimálnu teplotu prostredia,
 - používané mazivo,
 - požadované zóny ATEX,
 - prevádzkové podmienky / podmienky prostredia na mieste použitia.
- Žiadne komponenty nesmú byť vystavované krúteniu, strihaniu alebo ohýbaniu.
- Všetky súčasti je treba pred použitím skontrolovať ohľadne kontaminácie a prípadne ich vyčistiť.

- Mazacie vedenia majú byť pred montážou naplnené mazivom. Uľahčí sa tak neskoršie odvzdušnenie strojného zariadenia.
- Pre skrutkové spojenie je treba dodržovať uvedené uťahovacie momenty. Pri uťahovaní používajte kalibrovaný momentový kľúč.
- Pri práci s ťažkými súčastami používajte vhodné zdvíhacie zariadenie.
- Zabráňte zámene / nesprávnej montáži demontovaných súčastí. Súčasti označujte.

1.17 Prvé uvedenie do prevádzky, každodenné uvedenie do prevádzky

Skontrolujte, či:

- sú všetky bezpečnostné prvky kompletne k dispozícii a funkčné,
- sú všetky pripojenia správne vykonané,
- sú všetky súčasti správne namontované,
- sú všetky varovania na produkte kompletne, dobre čitateľné a nepoškodené.
- Nečitateľné alebo chýbajúce varovania ihneď vymeňte alebo doplňte.

1.18 Čistenie

- Nebezpečenstvo požiaru a výbuchu pri používaní horľavých čistiacich prostriedkov. Používajte iba nehorľavé čistiace prostriedky vhodné pre daný účel.
- Nepoužívajte agresívne čistiace prostriedky.
- Zvyšky čistiacich prostriedkov z produktu dôkladne odstráňte.
- Nepoužívajte parné ani vysokotlakové čističe. Mohlo by dôjsť k poškodeniu elektrických komponentov. Dbajte na triedu krytia IP čerpadla.
- Čistenie nesmie byť vykonávané na elektricky vodivých komponentoch.
- Vlhké oblasti zodpovedajúcim spôsobom označte.

1.19 Zvyškové nebezpečenstvá

Zvyškové nebezpečenstvo	Možný výskyt v životnej fáze produktu										Prevenia/náprava	
	A	B	C					G	H	K		
Poranenie osôb / škody na majetku v dôsledku poklesu nadvihnutých súčastí												Zamedzte prítomnosti nepovolaných osôb. Pod zdvihnutými súčastami sa nesmú vyskytovať žiadne osoby. Súčasti dvíhajte pomocou vhodných zdvíhacích zariadení.
Poranenie osôb / škody na majetku v dôsledku sklopenia alebo poklesu produktov pri nedodržaní uvedených ťahovacích momentov												Pre skrutkové spojenie je treba dodržiavať uvedené ťahovacie momenty. Produkt upevňujte iba na komponenty s dostatočnou nosnosťou. Ak ťahovacie momenty nie sú uvedené, použite ťahovacie momenty podľa veľkosti skrutiek pre skrutky 8.8.
Poranenie osôb / škody na majetku v dôsledku zásahu elektrickým prúdom pri poškodení pripojovacieho kábla												Pripojovací kábel pred prvým použitím a následne v pravidelných intervaloch kontrolujte, či nie je poškodený. Kábel neumiestujte na pohyblivé súčasti alebo body trenia. Ak sa tomu nedá zabrániť, používajte ochranné špirály, príp. ochranné vedenia.
Poranenie osôb / škody na majetku v dôsledku vyliatia alebo úniku maziva												Pri plnení nádob a pri pripojovaní alebo odpojovaní vedenia maziva buďte opatrní. Vždy používajte hydraulické skrutky a vedenia vhodné pre uvedené tlaky. Mazacie vedenie neumiestujte na pohyblivé súčasti alebo body trenia. Ak sa tomu nedá zabrániť, používajte ochranné špirály, príp. ochranné vedenia.
<p>Životné cykly produktu A = preprava, B = montáž, C = prvé uvedenie do prevádzky, D = prevádzka, E = čistenie, F = údržba, G = chyba, oprava, H = vyradenie z prevádzky, K = likvidácia</p>												

Zvyškové nebezpečenstvo	Možný výskyt v životnej fáze produktu								Prevenia/náprava
Prasknutie nádoby pri plnení čerpadlom s vysokým výkonom			C	D					Proces plnenia sledujte a pri dosiahnutí značky MAX na zásobníku plnenie ukončíte
Kontakt s miešacím ramenom pri skúšobnej prevádzke bez zásobníka po oprave							G		Čerpadlo používajte iba so zásobníkom
Kontaminácia životného prostredia mazivom a namočenými súčastami			C	D	F	G		K	Súčasti likvidujte podľa platných zákonných/podnikových predpisov
Silné zahriatie motora zablokovaním			C	D					Čerpadlo vypnite, súčasti nechajte vychladnúť, odstráňte príčinu
Poškodenie riadiaceho plošného spoja elektrostatickým výbojom pri výmene chybnnej membránovej klávesnice							G		Zabráňte výboju. Používajte antistatické nástroje, antistatický odev (ESD) a priložte uzemňujúcu pásku
Strata elektrických ochranných funkcií chybnou montážou plošného spoja							G		Po montáži vykonajte bezpečnostnú skúšku podľa normy STN EN 60204-1 (vykonanie a rozsah skúšky viď servisný návod 951-151-000.)
<p>Životné cykly produktu A = preprava, B = montáž, C = prvé uvedenie do prevádzky, D = prevádzka, E = čistenie, F = údržba, G = chyba, oprava, H = vyradenie z prevádzky, K = likvidácia</p>									

2. Mazivá

2.1 Všeobecne

Mazivá sa používajú špeciálne pre určité účely použitia. Aby mohli mazivá plniť svoju úlohu, musia splňovať v rôznej miere rôzne požiadavky.

Najdôležitejšie požiadavky na mazivá:

- zníženie opotrebenia,
- ochrana pred koróziou,
- minimalizácia hluku,
- ochrana pred kontamináciou alebo vniknutím cudzích telies,
- chladenie (predovšetkým pri olejoch),
- dlhá životnosť (fyzická/chemická stabilita),
- ekonomické a ekologické aspekty.

2.2 Výber maziva

Spoločnosť SKF považuje mazivá za súčasť konštrukcie zariadenia. Vhodné mazivo je vybrané už pri návrhu stroja, pretože potom tvorí základ pre plánovanie centrálného mazacieho zariadenia.

Rozhodnutie ohľadne typu maziva vykonáva výrobca alebo prevádzkovateľ stroja, ak je to možné, tak v spolupráci s dodávateľom mazív a na základe zadaných požiadaviek.

Ak máte s výberom maziva pre centrálné mazacie zariadenia iba malé alebo vôbec žiadne skúsenosti, obráťte sa na spoločnosť SKF.

Spoločnosť SKF v prípade potreby pomôže svojim zákazníkom s výberom vhodných komponentov na dopravu zvoleného maziva a pri plánovaní a projektovaní centrálného mazacieho zariadenia.

Predídete tak výpadkom spôsobeným poruchami stroja alebo zariadenia alebo poruchami centrálného mazacieho zariadenia.

2.3 Materiálová kompatibilita

Mazivá musia byť všeobecne kompatibilné s týmito materiálmi:

- oceľ, liatina, mosadz, meď, hliník,
- NBR, FPM, ABS, PA, PU.

2.4 Teplotné vlastnosti

Použitie maziva musí byť vhodné pre príslušnú prevádzkovú teplotu produktu. Musí sa dodržiavať viskozita požadovaná pre riadnu prevádzku produktu a nesmie byť pri nízkych teplotách prekročená, príp. pri vysokých nesmie klesnúť pod uvedenú hodnotu. Uvedené viskozity vid' kapitola Technické údaje.

2.5 Starnutie mazív

Po dlhšom prerušení prevádzky musí byť mazivo pred opätovným uvedením stroja do prevádzky skontrolované, aby sa zistilo, či je vzhľadom na chemické alebo fyzické starnutie ešte použiteľné. Odporúčame vám túto kontrolu vykonávať už po prerušení prevádzky o dĺžke 1 týždeň.

Ak vznikne neistota ohľadne ďalšej vhodnosti maziva, tak ho pred ďalším uvedením do prevádzky vymeňte, a ak je to nutné, vykonajte prvé mazanie manuálne.

Máte tiež možnosť si nechať otestovať v našom laboratóriu dopraviteľnosť maziva (napr. odľučovanie) pre použitie v centrálnych mazacích zariadeniach.

Ak máte ďalšie dotazy ohľadne mazív, môžete kontaktovať spoločnosť SKF.

Môžete požiadať o prehľad mazív testovaných spoločnosťou SKF.

Smú sa používať iba mazivá povolené pre produkt. Nevhodné mazivá môžu spôsobiť poruchu produktu.



Mazivá nemiešajte. Môže to mať nepredvídateľné účinky na dopraviteľnosť a tým pádom na funkciu centrálného mazacieho zariadenia.



Pri manipulácii s mazivami sa musí dbať na príslušné bezpečnostné listy a, ak sú k dispozícii, aj na označenia nebezpečenstva na obaloch.



Vzhľadom na množstvo možných aditív môže dôjsť k tomu, že jednotlivé mazivá, ktoré podľa dátového listu výrobcu spĺňujú zadanie, nie sú v praxi pre použitie v centrálnych mazacích zariadeniach vhodné (napr. nekompatibilita medzi syntetickými mazivami a materiálmi). Aby k tomuto nedochádzalo, používajte vždy len mazivá preverené spoločnosťou SKF.

2.6 Odporučený teplotný rozsah pre mazivá značky SKF

Prípustné mazivá SKF série TLMP	Teplota	
	Minimálna	Maximálna
LGHB 2	0 °C	70 °C
LGGB 2	-25 °C	50 °C
LGMT 2	-10 °C	40 °C
LGWA 2	-10 °C	50 °C
LGWM 1	-10 °C	25 °C
LGWM 2	-25 °C	70 °C
LGEV 2	10 °C	70 °C
LGHP 2	-10 °C	70 °C
LGEP 2	-10 °C	30 °C
LGEM 2	-10 °C	50 °C
LGFP 2	-10 °C	70 °C
LGFQ 2	-10 °C	70 °C

3. Prehľad, popis funkcie

1 Zásobník

V zásobníku je uložené mazivo.

2 Plniaci ventil

Plniaci ventil slúži na naplnenie zásobníka mazivom.

3 Membránová klávesnica

Pre indikáciu prevádzkových a chybových hlásení a pre zmenu parametrov (programovanie) pre čerpadlá s riadiacou jednotkou.

4 Teleso čerpadla

Obsahuje motor a plošné spoje i možnosť pripojenia (konektor).

Prehľad – obr. 1

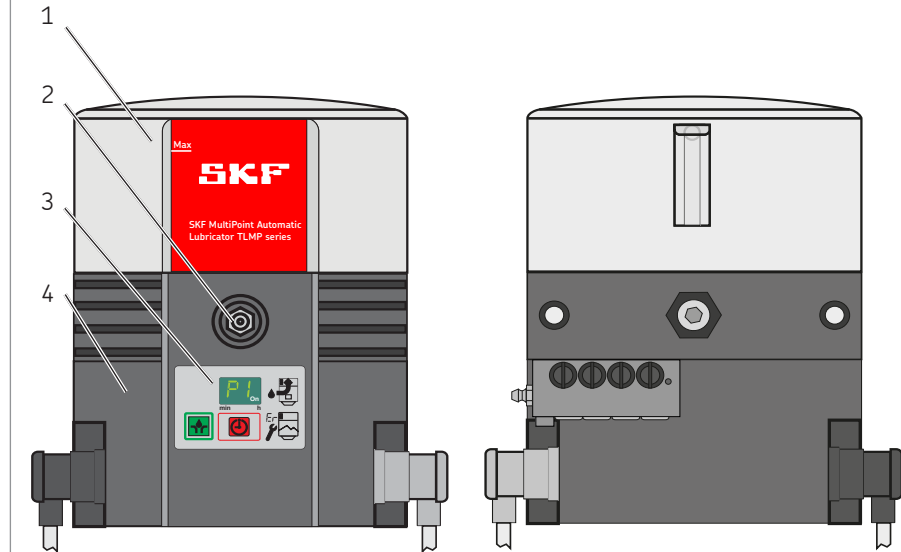

5 Napájanie

Slúži na pripojenie čerpadla k externému napájaniu.

6 Signalizačné vedenie

Slúži na pripojenie čerpadla k externému riadiacemu alebo signalizačnému zariadeniu.

7 Rozdeľovač

Slúži na rozdelenie a dávkovanie maziva i na vypnutie čerpadla po dosiahnutí nastavených pracovných cyklov prostredníctvom kontrolného kolíka a približovacieho spínača.

8 Odvzdušnenie zásobníka

Slúži na odvzdušnenie zásobníka pri plnení mazivom, príp. na prevzdušnenie zásobníka počas prevádzky.

13 Núdzový mazací čap

Slúži na zásobovanie pripojených mazacích miest mazivom, napr. pri poruche čerpadla.

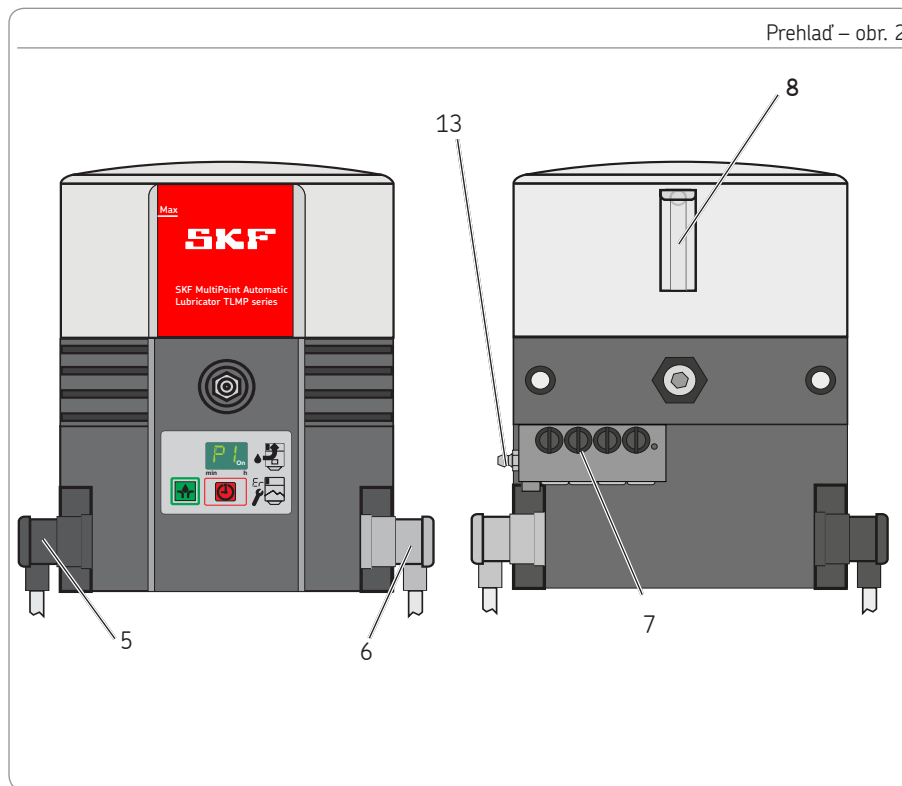

3.1 Zmena dodávaného množstva na SSV rozdeľovači

Na zdvih a vypustenie sa dodá cca 0,2 ccm maziva. Zatvorením nepotrebných výpustí uzavieracími skrutkami (7.2) sa zvýši dodávané množstvo na vedľajšie nižšie umiestnené otvorené výpuste na rovnakej strane o množstve maziva pod ňou umiestnenej zatvorenej výpuste. Maximálny počet interne zoskupených výpustí je 4 pri modeli TLMP 1008 a 9 pri modeli TLMP 1018.

Nastavenie dodávaného množstva na SSV rozdeľovači – obr. 3

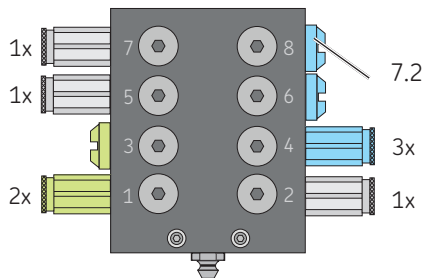

3.2 Spätné vedenie nepotrebného maziva do čerpadla

Spätné vedenie prebieha interne:

Pre párne výpuste

- zatvorením výpuste 2

Pre nepárne výpuste

- zatvorením výpuste 2 a 1

Prívodné vedenie maziva pritom prebieha na výpustiach s najvyššími číslami. Výpuste s najnižšími číslami slúžia na spätné vedenie.

Výpuste 1, 2 a 4 vedené spät – obr. 4

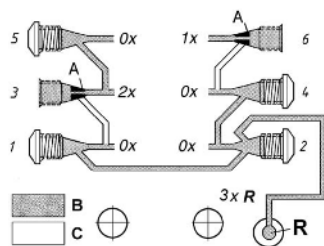

B Dodávanie maziva
C Mazivo uzavreté

3.3 Membránová klávesnica

Membránová klávesnica (3) s displejom má tieto funkcie:

- indikácia prevádzkových stavov, chybových kódov,
- spúšťanie dodatočného mazania,
- indikácia a zmena parametrov (programovanie).

Všetky funkcie – okrem indikácie chybových hlásení – sú k dispozícii iba počas doby nečinnosti čerpadla.

Nastavenie čerpadla sa vykonáva pomocou zeleného tlačidla nastavenia (3.3) a červeného tlačidla prepínania (3.2) a zobrazuje sa na displeji (3.1).

Membránová klávesnica s displejom – obr. 5

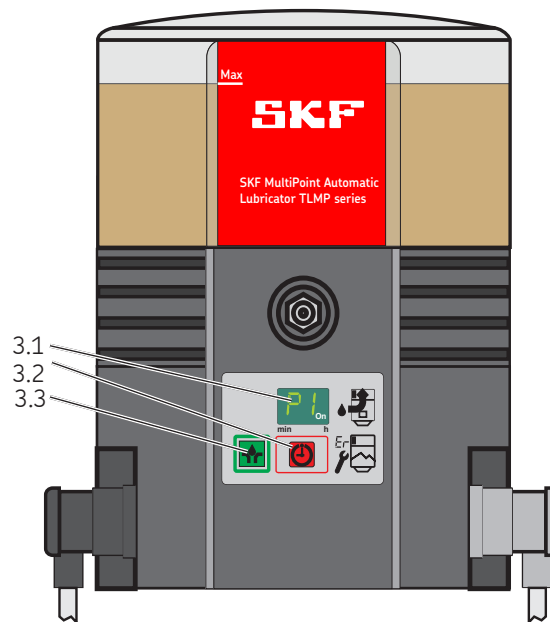

3.4 Indikácia v režime zobrazenia



Pripravené na prevádzku
Čerpadlo je v nečinnosti. Nevyskytujú sa žiadne chybové hlásenia.

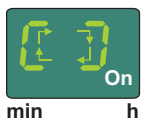

Čerpadlo beží
Čerpadlo pracuje. Nevyskytujú sa žiadne chybové hlásenia.

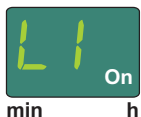

Predbežná signalizácia vyprázdnenia
Čerpadlo pracuje. K dispozícii je málo maziva. Indikácia sa strieda s indikáciou „Čerpadlo beží“.

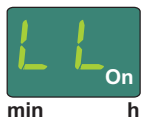

Signalizácia vyprázdnenia
Chýba mazivo. Čerpadlo ukončí aktuálny cyklus mazania. Opätovné spustenie čerpadla je možné až po naplnení zásobníka.

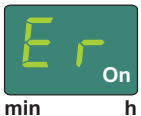

Chybové hlásenie Er
Došlo k bližšie nešpecifikovanej poruche.



Chybové hlásenie EP
Došlo k poruche membránovej klávesnice alebo displeja.

3.5 Indikácia programového režimu

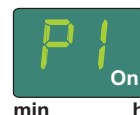

Programovací krok P1
V tomto programovacom kroku sa nastavujú hodiny doby nečinnosti.

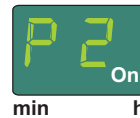

Programovací krok P2
V tomto programovacom kroku sa nastavujú minúty doby nečinnosti.

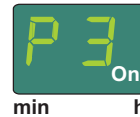

Programovací krok P3
V tomto programovacom kroku sa nastavujú obrátky rozdeľovača na pracovný cyklus.

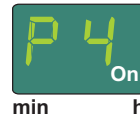

Programovací krok P4
V tomto programovacom kroku sa nastavuje druh výstupného signálu.
nc = normally closed (rozpínací kontakt)
no = normally open (spínací kontakt)

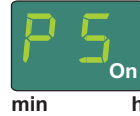

Programovací krok P5
V tomto programovacom kroku sa nastavuje, či sa bude rozlišovať medzi chybovým hlásením a signalizáciou vyprázdnenia.

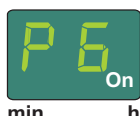

Programovací krok P6
V tomto programovacom kroku sa nastavuje, ako sa čerpadlo spustí po zapnutí.
SP = Štart s dobou nečinnosti
SO = Štart s dobou mazania



Koniec programovania
Programovanie je ukončené. Pre použitie nastavených hodnôt musí byť programovanie do 30 sekúnd potvrdené zeleným tlačidlom 3.3 (viď obr. 13).



Rozpínací kontakt
Výstupný signál je nastavený ako rozpínací kontakt (normally closed). Programovací krok P4



Spínací kontakt
Výstupný signál je nastavený ako spínací kontakt (normally open). Programovací krok P4



Chyba – signalizácia vyprázdnenia
Nie je rozdiel medzi chybou a signalizáciou vyprázdnenia. Programovací krok P5

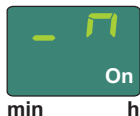

Výstupný signál naprogramovaný ako spínací kontakt
Signalizácia vyprázdnenia prerušovaná trvalým signálom funkčnej poruchy (ZAPNUTÉ). Programovací krok P5

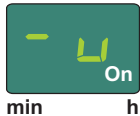

Výstupný signál naprogramovaný ako rozpínací kontakt
Signalizácia vyprázdnenia prerušovaná trvalým signálom funkčnej poruchy (VYPNUTÉ). Programovací krok P5

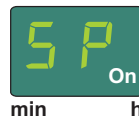

Fáza spustenia SP
Po zapnutí sa čerpadlo spustí s dobou nečinnosti. Programovací krok P6

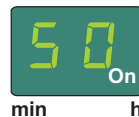

Fáza spustenia SO
Po zapnutí sa čerpadlo spustí s dobou mazania. Programovací krok P6

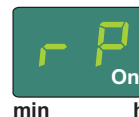

Zvyšková doba nečinnosti
Tvoria ju 3 po sebe idúce indikácie na displeji, ktoré sa prepínajú v intervale po 2 sekundách.
[Indikácia na displeji 1](#)

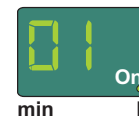

[Indikácia na displeji 2](#)
zobrazuje zvyškovú dobu nečinnosti v hodinách.

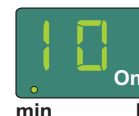

[Indikácia na displeji 3](#)
zobrazuje zvyškovú dobu nečinnosti v minútach.

Príklad: 0110. Zvyšková doba nečinnosti 1 hodina a 10 minút.



min h

AC

Zobrazuje počet automaticky spustených pracovných cyklov. Číselná hodnota 0–9999 (priebežná). Indikáciu tvoria 3 po sebe idúce indikácie na displeji, ktoré sa prepínajú v intervale po 2 sekundách.

Indikácia na displeji 1



min h

Indikácia na displeji 2

zobrazuje hodnoty v tisícach a stovkách.



min h

Indikácia na displeji 3

zobrazuje hodnoty v desiatkach a jednotkách.

Príklad: 0625 = 625 automaticky spustených pracovných cyklov.



min h

UC

Zobrazuje počet manuálne spustených pracovných cyklov. Číselná hodnota 0–9999 (priebežná). Indikáciu tvoria 3 po sebe idúce indikácie na displeji, ktoré sa prepínajú v intervale po 2 sekundách.

Indikácia na displeji 1



min h

Indikácia na displeji 2

zobrazuje hodnoty v tisícach a stovkách.



min h

Indikácia na displeji 3

zobrazuje hodnoty v desiatkach a jednotkách.

Príklad: 0110 = 110 manuálne spustených pracovných cyklov.

4. Technické údaje

4.1 Všeobecné technické údaje

Variant čerpadla	24 V DC	120 V AC, 60 Hz	230 V AC, 50 Hz
Prípustná prevádzková teplota	-25 °C až 70 °C		
Prevádzkový tlak	max. 120 barov		
Montážna poloha	vertikálna (max. odchýlka ±5 °)		
Mazacie miesta	max. 18		
Hladina akustického tlaku	<70 dB (A)		
Veľkosť zásobníka	1 liter		
Plnenie	prostredníctvom kužeľovej mazacej hlavice R 1/4		
Hmotnosť prázdneho čerpadla	cca 6 kg		
Mazivá ²⁾	Plastické mazivá NLGI II a NLGI III ¹⁾		
Čerpačí výkon čerpadlovej jednotky ²⁾	cca 0,2 ccm (na zdvih)	cca 1,0 ccm (za minútu)	
Čerpačí výkon rozdeľovača	cca 0,2 ccm (na cyklus)		
Maximálna doba chodu čerpadla	30 minút		

¹⁾ Plastické mazivá triedy NLGI III je možné dodávať iba za určitých podmienok použitia. Dopraviteľnosť je treba vopred vyjasniť so spoločnosťou SKF.

²⁾ Dodržujte pokyny v kapitolách 4.6. a 4.7.

	Teplota [°C]	-25 °C	-20 °C	+25 °C
024 V DC	Otáčky [ot./min]	5,3–6,0	6,2–7,3	7,3–8,3
120 V striedavé napätie	Otáčky [ot./min]	5,9–6,9	8,3	8,5–9,0
230 V striedavé napätie	Otáčky [ot./min]	2,5–5,6	6,5–6,8	6,9–7,1

Uvedené otáčky závisia na protitlaku a teplote. Všeobecne platí: čím vyšší je protitlak a nižšia teplota, tým nižšie sú otáčky.

4.2 Elektrina

Variant čerpadla	24 V DC	120 V striedavé napätie 60 Hz	230 V striedavé napätie 50 Hz
Napájanie hranatým konektorom (vľavo)	Áno	Áno	Áno
Tolerancia vstupného napätia	-20 / +30 %	±10 %	±10 %
Príkon (maximálny)	≤1 A	≤1 A	≤0,5 A
Triedy ochrany	PELV		
Vstupy	s ochranou proti prepólovaniu, proti skratu, potenciálové prepojenie		
Signály hlásenia poruchy s hranatým konektorom (vpravo)	Áno	Áno	Áno
Nutné ochranné a odpojovacie zariadenie pre odpojenie	Áno	Áno	Áno
Spínacie napätie	48 V AC/DC	48 V AC/DC	48 V AC/DC
Trieda krytia IP – bajonetový konektor	65	65	65
Poruchové relé AC pre signalizáciu vyprázdnenia a poruchové hlásenia	230 V striedavé napätie	230 V striedavé napätie	230 V striedavé napätie
Maximálny spínací prúd	5 A	5 A	5 A
Poruchové relé DC pre signalizáciu vyprázdnenia a poruchové hlásenia	24 V DC	24 V DC	24 V DC
Maximálny spínací prúd	5 A	5 A	5 A
Zvyškové vlnenie (DIN 41755)	±5 %	±5 %	±5 %
# IP 67 iba pri hranatých konektoroch s prefabrikovaným káblom			

4.3 Výrobné nastavenie čerpadiel

Programovací krok / hodnota	Výrobné nastavenie	Rozsah nastavenia
P1 doba nečinnosti v hodinách	6 hodín	0–59 hodín
P2 doba nečinnosti v minútach	0 minút	0–59 minút
P3 obrátky rozdeľovača na pracovný cyklus	1 obrátka	Čerpadlá V DC, 1–5 obrátok Čerpadlá V AC, 1–3 obrátok#
P4 signálový výstup poruchy relé	no	no (spínací) / nc (rozpínací)
P5 rozlišovanie signalizácie vyprázdnenia a chybového hlásenia	--	-- (žiadne rozlíšenie) -U (výstupný signál ako rozpínací) -Π (výstupný signál ako zatvárací)
P6 fáza spustenia	SP	[SP] čerpadlo sa spustí s dobou nečinnosti [SO] čerpadlo sa spustí s dobou mazania
Doba chodu (maximálna)	30 minút	Nie je možné zmeniť
Maximálna nastaviteľná doba nečinnosti = 59 hodín 59 minút Minimálna nastaviteľná doba nečinnosti čerpadla V DC = 4 minúty Minimálna nastaviteľná doba nečinnosti čerpadla V AC = 20 minút # Aby ste predišli poruchám čerpadla spôsobeným prekročením maximálnej doby chodu, musia byť pri modeloch V AC dodržané tieto hodnoty: maximálne 3 cykly		

4.4 Uťahovacie momenty

Pri montáži alebo oprave čerpadla je treba dodržiavať dole uvedené uťahovacie momenty.

Čerpadlo so základom, strojom alebo vozidlom 18 Nm \pm 1 Nm

Rozdeľovač s čerpadlom TLMP 9 Nm \pm 1 Nm

Čerpadlová jednotka s telesom čerpadla 25 Nm \pm 2 Nm

Skrutkované spoje výpustí na rozdeľovači

Skrutkovateľné 17 Nm \pm 1 Nm

Zasunovací 12 Nm \pm 1 Nm

Skrutkovaný spoj kontrolného kolíka 18 Nm \pm 1 Nm

Uzavieracia skrutka (výpusť) 15 Nm \pm 1 Nm

Uzavieracia skrutka (piest) 18 Nm \pm 1 Nm

Prevečná matica na skrutkovanom spoji výpuste

Plastové potrubie 10 Nm \pm 1 Nm

Ocelové potrubie 11 Nm \pm 1 Nm

Veko telesa čerpadla 1,6 Nm \pm 0,8 Nm

Zásobník na telese čerpadla 7 Nm \pm 1 Nm

4.5 Požadované konzistencie maziva v prípade prerušovanej signalizácie vyprázdnenia

Pre riadne fungovanie prerušovanej signalizácie vyprázdnenia je treba dodržiavať tieto konzistencie maziva.

Trieda NLGI	Teplota	Trieda NLGI	Teplota
0,5	$\leq + 20\text{ °C}$	1,5	$\leq + 50\text{ °C}$
1,0	$\leq + 40\text{ °C}$	2,0	$\leq + 70\text{ °C}$

* Maximálna prípustná prevádzková teplota čerpadla



Pre mazivá triedy NLGI ≤ 0 nie je prerušovaná signalizácia vyprázdnenia vhodná.

4.6 Využitelný objem zásobníka

Využitelný objem zásobníka závisí vo veľkej miere na konzistencii (triede NLGI) a prevádzkovej teplote použitého maziva. Pri vyššej konzistencii a nižšej teplote mazivo spravidla príľne na vnútorné povrchy zásobníka/čerpádkla a nie je tak už ako čerpané mazivo k dispozícii.

	Využitelný objem zásobníka Zásobník na 1 liter so signalizáciou vyprázdnenia (XL)
Mazivá s porovnateľne vyššou konzistenciou ⁴⁾	cca 0,5 až 0,8 litrov
Mazivá s porovnateľne nižšou konzistenciou ⁵⁾	cca 0,6 až 0,9 litrov

⁴⁾ Konzistencia maziva NLGI 2 pri + 20 °C až po maximálne prípustnú konzistenciu maziva.

⁵⁾ Konzistencia maziva NLGI-000 pri + 70 °C až po konzistenciu maziva NLGI 1,5 pri + 20 °C.

4.7 Spotreba maziva pri prvom naplnení prázdneho čerpádkla

Pre naplnenie prázdneho dodaného čerpádkla po značku MAX na zásobníku je treba toto množstvo maziva.

Veľkosť zásobníka	Množstvo	
1 liter	1,75 litra ±0,15	<p> Ak použijete mazivá s porovnateľne nižšou konzistenciou v čerpadlách, ktoré sú vystavené silným vibráciám či nakláňaniu (napr. stavebné stroje, poľnohospodárske stroje), je treba dodržať odstup cca 25 mm pod značku MAX na zásobníku. Zabráni sa tak prenikaniu maziva do odzdušnenia zásobníka. Túto hodnotu je treba pri veľmi silných vibráciách zvýšiť a pri nižších vibráciách ju môžete znížiť. Zmena výšky náplne o 10 mm zodpovedá zmene objemu cca 0,2 litru. </p>

5. Dodanie, vrátenie a uskladnenie

5.1 Dodanie

Po prijatí zásielku skontrolujte, či nedošlo k prípadnému poškodeniu a na základe dodacích dokladov overte jej kompletnosť. Poškodenie, ktoré vzniklo pri preprave okamžite nahláste prepravnej spoločnosti.

Obalový materiál je treba uložiť tak dlho, až kým nie sú vyriešené prípadné nejasnosti. Pri internej preprave zaistite bezpečnú manipuláciu.

5.2 Vrátenie

Všetky súčasti pred vrátením vyčistite a vhodne zabalte (tj. s ohľadom na predpisy v krajine príjemcu).

Produkt chráňte pred mechanickým pôsobením, napr. nárazmi. Pre prepravu po zemi, vo vzduchu alebo na mori neexistujú žiadne obmedzenia.

Spätné zásielky označte na obale týmito symbolmi.



5.3 Uskladnenie



Pred použitím skontrolujte, či nedošlo počas uskladnenia k poškodeniu produktu. To sa týka predovšetkým súčastí z plastu a kaučuku (skrehnutie) a komponentov naplnených mazivom (starnutie).

Pre produkty značky SKF platia tieto skladovacie podmienky:

- prípustný rozsah skladovacích teplôt zodpovedá rozsahu pracovných teplôt (viď technické údaje),
- skladujte v suchu, chránené pred prachom a vibráciami, v uzavretých budovách,
- bez korozívnych, agresívnych materiálov na mieste uskladnenia (napr. UV žiarenie, ozón),
- chránené pred hmyzom a zvieratami,
- v pôvodnom obale,

- chránené pred v blízkosti sa nachádzajúcimi zdrojmi tepla a chladu,
- pri vysokých teplotných výkyvoch alebo vysokej vlhkosti vzduchu prijmite vhodné opatrenia (napr. kúrenie) pre prevenciu kondenzácie vody.

6. Montáž

6.1 Všeobecne

Produkty uvedené v tomto návode smú montovať, obsluhovať a vykonávať údržbu len odborne kvalifikovaní pracovníci. Kvalifikovaní odborníci sú osoby, ktoré sú vyškolené, poverené a inštruované prevádzkovateľom koncového produktu, do ktorého má byť popísaný produkt zabudovaný.

Tieto osoby sú na základe svojho vzdelania, skúseností a zaškolení zoznamené s platnými normami, nariadeniami, predpismi na prevenciu nehôd a prevádzkovými podmienkami. Sú oprávnené vykonávať požadované činnosti a rozpoznajú a zabránia pritom možnému nebezpečenstvu.

Pred montážou produktu odstráňte obalový materiál a prípadne prepravné istenie. Obalový materiál je treba uložiť tak dlho, až kým nie sú vyriešené prípadné nejasnosti.

OZNÁMENIE



Dodržujte technické údaje (viď kapitola 4).

6.2 Montovaný diel

Produkt má byť zabudovaný a chránený pred vlhkosťou a vibráciami a ľahko dostupný, aby bolo možné bezproblémovo vykonávať všetky ďalšie inštalácie. Údaje o maximálnej prípustnej teplote prostredia sú uvedené v technických údajoch.

Pri montáži a obzvlášť pri vŕtaní je treba bezpodmienečne dbať na nasledujúce:

- Montážou nesmú byť poškodené ostatné agregáty.
- Produkt nesmie byť namontovaný v akčnom rádiuse pohyblivých súčastí.
- Produkt musí byť namontovaný len v dostatočne veľkej vzdialenosti od zdrojov tepla a chladu.
- Dodržujte bezpečnostné vzdialenosti a zákonné montážne predpisy a predpisy na prevenciu úrazov.

		UPOZORNENIE
	<p>Zásah elektrickým prúdom Pred akoukoľvek prácou na elektrických súčastiach je treba čerpadlo odpojiť od elektrickej siete. Pripojenie čerpadla 24 V DC smie byť vykonané len prostredníctvom bezpečného galvanického oddeľovania (PELV).</p>	

6.3 Minimálne rozmery pre inštaláciu

Aby bol zaistený dostatok miesta pre prácu údržby alebo voľný priestor pre prípadnú demontáž produktu, má byť v každom smere navyše k uvedeným rozmerom pripočítaný voľný priestor minimálne 50 mm.

Minimálne rozmery pre inštaláciu – obr. 6

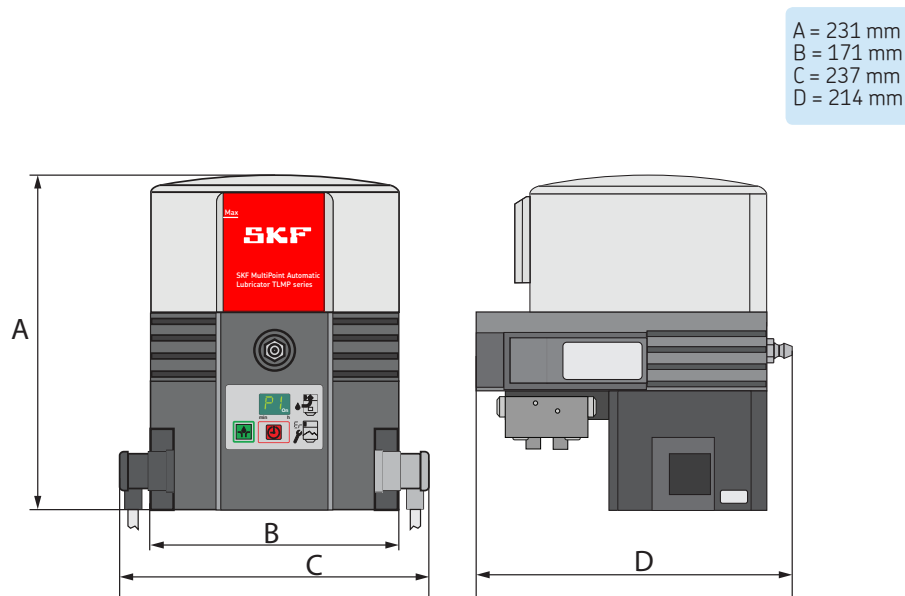

6.4 Pripojovacie rozmery

Čerpadlo sa upevní v oboch montážnych otvoroch. Upevnenie sa vykonáva pomocou upevňovacieho materiálu, ktorý je súčasťou dodávky.

2x skrutka M8

2x matica M8 (samopoistná)

2x podložka

Uťahovací moment = 18 Nm

Pripojovacie rozmery – obr. 7

Pripojovacie rozmery

E = vzdialenosť otvorov 146 mm

F = výška 110 mm

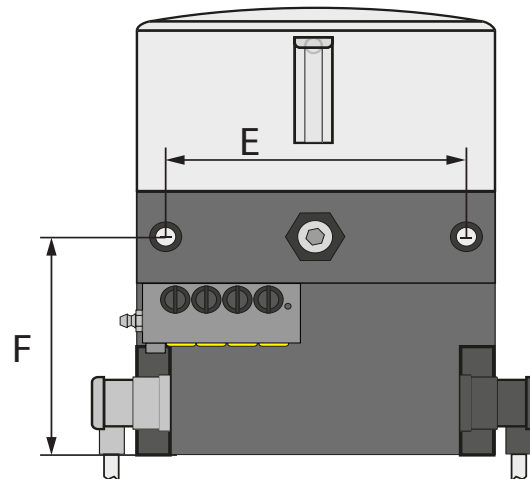

6.5 Elektrické pripojenie

Elektrické pripojenia musia byť vykonané tak, aby na produkt neboli prenášané žiadne ťažné sily (pripojenie bez napätia). Pri vykonávaní elektrického pripojenia postupujte takto:

Hranatý konektor

- Hranatý konektor bez kábla konfigurujte s vhodným káblom. Pripojenie kábla vid' schéma zapojenia na konektore alebo príslušná schéma zapojenia v tomto návode (vid' kapitola 12).
- Odstráňte ochranné kryty elektrických prípojok čerpadla.
- Konektor s tesnením nasadte na prípojky a upevnite skrutkou.

OZNÁMENIE

Dodržujte elektrické špecifikácie (vid' kapitola 4).

6.6 Prvé naplnenie čerpadiel

Pri prvom plnení čerpadla postupujte takto:

- Pod čerpadlo umiestnite nádobu na zachytenie unikajúceho maziva.
- Z výpustí rozdeľovača odskrutkujte žlté prepravné uzávery (7.1).
- Nepotrebné výpuste rozdeľovača uzavrite uzavieracími skrutkami.
- Plniaci prípoj mazacieho lisu alebo transferového čerpadla nasadte na plniacu vsuvku (2).
- Zásobník naplňte mazivom až po značku MAX (obr. 19). Dodržujte pritom pokyny z kapitoly 4.8.
- Čerpadlo nechajte bežať stlačením tlačidla (3.1), až kým z otvorených výpustí rozdeľovača nebude vystupovať mazivo.
- Čerpadlo vypnite.
- Na otvorené výpuste rozdeľovača namontujte vopred naplnené vedenie maziva a následne ich spojte s mazacími miestami.

- Odstráňte nádobu na zachytenie maziva a vytečené mazivo ekologicky zlikvidujte.

Čerpadlo je teraz s výrobným nastavením pripravené na prevádzku alebo je možné jeho parametre upraviť (programovanie).

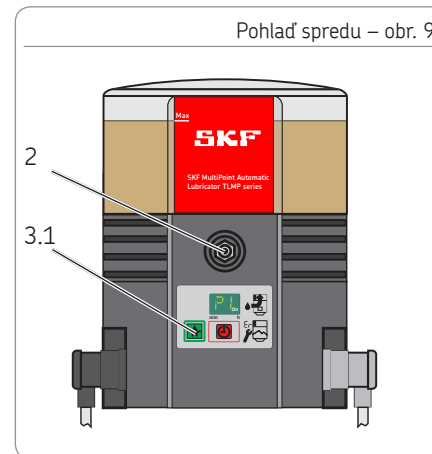
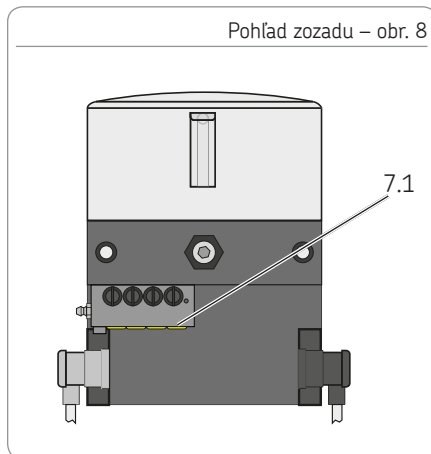

6.7 Programovanie

Pri programovaní čerpadiel TLMP 1008 postupujte podľa tejto programovacej schémy. Na cca 4 sekundy stlačte súčasne tlačidlá 3.2 a 3.3 a dostanete sa do prvého programovacieho kroku P1. Po pustení tlačidla sa zobrazí nastavená hodnota. Hodnotu programovacieho kroku zmeníte stlačením tlačidla 3.3. Zmenenú hodnotu preberte stlačením tlačidla 3.2 do 30 sekúnd, inak sa nezrealizuje. Programovanie pokračuje ďalším programovacím krokom P2. Ukončením posledného programovacieho kroku P6 sa programovanie ukončí.

Programovacie kroky

P1 Nastavenie doby nečinnosti v hodinách

P2 Nastavenie doby nečinnosti v minútach

P3 Nastavenie obehov rozdeľovača

P4 Nastavenie výstupného signálu na monitorovacom relé

P5 Nastavenie rozdielu medzi chybou a signalizáciou vyprázdnenia

P6 Nastavenie fáze spustenia

A = programovací krok

B = možná hodnota

C = zmena hodnoty stlačením tlačidla

D = možná nová hodnota

E = prebratie zmenenej hodnoty stlačením tlačidla 3.2 do 30 sekúnd a pokračovanie ďalším programovacím krokom. Prebratie/ukončenie programovania sa vykonáva stlačením tlačidla 3.3 po poslednom programovacom kroku.

Poznámky k programovaniu

Nastavenie sa vykonáva iba jedným smerom (+)
Rýchly posun vpred dlhým stlačením tlačidla 3.3.

Pripojovacia schéma – obr. 10

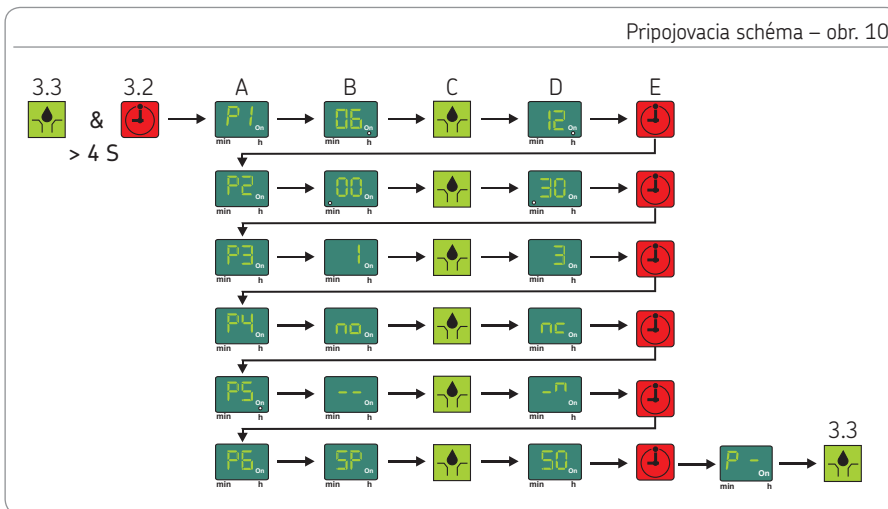

7. Uvedenie do prevádzky

7.1 Všeobecne

Uvedenie kompletne a riadne namontovaného čerpadla TLMP do prevádzky sa vykonáva prostredníctvom strojového kontaktu, príp. cez hlavný spínač. Ak sa po zapnutí na displeji zobrazí „EP“, „Er“, došlo k poruche.

OZNÁMENIE

Ak sa napájacie napätie do minúty od zapnutia preruší, začne doba nečinnosti po opätovnom zapnutí od začiatku.

Ak sa napájacie napätie po minúte od zapnutia preruší, pokračuje doba nečinnosti po zapnutí z miesta, v ktorom bola prerušená.

7.2 Spustenie dodatočného mazania

Pre spustenie dodatočného mazania postupujte nasledovne:

- Tlačidlo 3.3 stlačte minimálne na 2 sekundy.
- Čerpadlo začne pracovať. Súčasne sa vyresetuje už uplynutá doba nečinnosti.
- Na displeji sa zobrazí symbol „Čerpadlo beží“.

OZNÁMENIE

Dĺžka dodatočného mazania zodpovedá nastavenému počtu obbehov rozdeľovača na pracovný cyklus.

Spustenie dodatočného mazania – obr. 11

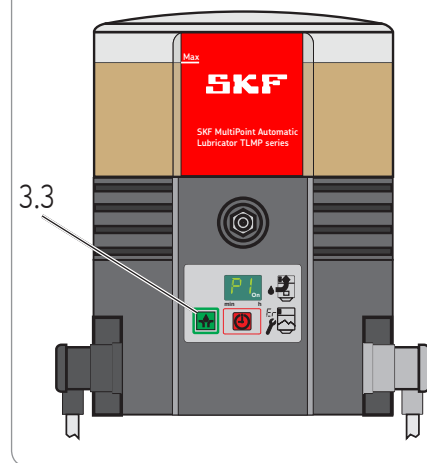

8. Prevádzka, odstavenie z prevádzky a likvidácia

8.1 Všeobecné

Po správnom elektrickom pripojení a naplnení mazivom je čerpadlo pripravené na prevádzku.

Uvedenie do prevádzky, príp. z prevádzky sa vykonáva zapnutím, príp. vypnutím nadradeného stroja, príp. vozidla.

POZOR

Poškodenie čerpadla

Pri plnení zaistite, aby sa do zásobníka nedostali žiadne nečistoty.

Preplnenie zásobníka

Nezabudnite na rozpínanie maziva pri zvýšení teploty.

8.2 Plnenie zásobníka počas prevádzky

Plnenie prostredníctvom plniaceho ventilu

- Plniaci prípoj pripojte k plniacemu ventilu (5) a zásobník naplňte skoro až pod značku MAX. Dodržujte pritom pokyny z kapitoly 4.8.

8.3 Dočasné odstavenie z prevádzky

Dočasné odstavenie z prevádzky sa vykonáva odpojením od napájania.

8.4 Konečné odstavenie z prevádzky a likvidácia

Pri konečnom odstavení z prevádzky dodržujte zákonné predpisy na likvidáciu. Za úhradu vynaložených nákladov môže produkt na likvidáciu prevziať aj výrobca. Recyklovateľnosť súčastí je uvedená.

Likvidácia – obr. 12



9. Údržba, čistenie a oprava

9.1 Všeobecne

Za škody, ktoré vzniknú nesprávnou údržbou, opravou alebo čistením, je akákoľvek záruka vylúčená.

9.2 Údržba

- Žiadne súčasti nie sú určené na údržbu zákazníkom.

9.3 Čistenie

- Vykonávajúte dôkladné čistenie všetkých vonkajších povrchov. Nepoužívajte agresívne čistiace prostriedky. Čistenie vnútorných priestorov je nutné iba pri nechcenom použití znečistených mazív.

9.4 Výmena membránovej klávesnice

Pri výmene membránovej klávesnice postupujte takto:

- Čerpadlo odpojte od napájania. Povoľte skrutkový spoj (5.1) na konektore (A1) a konektor odoberte.
- Na veku telesa čerpadla odskrutkujte štyri skrutky (11) a veko opatrne odstráňte smerom dole.

- Plošný spoj (10) opatrne zdvihnite z držiaka vo veku smerom zdola hore, až bude na plošnom spoji dobre prístupný modrý konektor (10.1).
- Modrý konektor z dosky odstráňte.
- Nalepenú membránovú klávesnicu opatrne povoľte z telesa a spoločne s pripojovacím káblom ju odstráňte.
- Pripojovací kábel novej klávesnice pretiahnite spredu otvorom pre membránovú klávesnicu v telese čerpadla a pripojte do príslušného prípoja na plošnom spoji. Dbajte na správnu orientáciu konektora.
- Plošný spoj opatrne zasuňte do držiaka.
- Novú membránovú klávesnicu nalepte na teleso.
- Veko telesa čerpadla pripevnite pomocou štyroch nových mikroenkapsulovaných skrutiek (11).

Uťahovací moment = 1,6 Nm + 0,8 Nm

- Opäť namontujte konektor A1 pre pripojenie čerpadla k napájacej sieti.

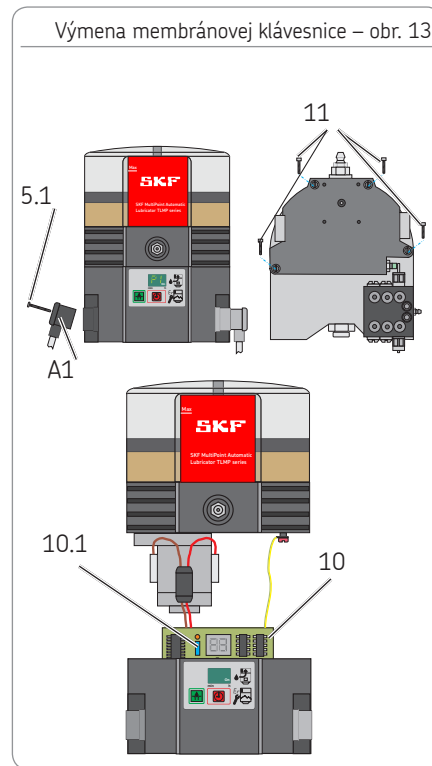

10. Porucha, jej príčiny a náprava

Poruchové hlásenia		
Chybové hlásenie na displeji	Význam	Náprava
Chybové hlásenie LI	<ul style="list-style-type: none"> ○ Predbežná signalizácia vyprázdnenia K dispozícii je už len trochu maziva. Indikácia sa strieda s indikáciou „Čerpadlo beží“. 	<ul style="list-style-type: none"> ○ Zásobník naplňte.
Chybové hlásenie LL	<ul style="list-style-type: none"> ○ Signalizácia vyprázdnenia K dispozícii už nie je žiadne mazivo. Čerpadlo ešte dokončí aktuálny cyklus mazania. Opätovné spustenie je možné až po naplnení zásobníka. 	<ul style="list-style-type: none"> ○ Zásobník naplňte.
Chybové hlásenie EP	<ul style="list-style-type: none"> ○ Chyba membránovej klávesnice alebo chyba displeja 	<ul style="list-style-type: none"> ○ Vymeňte membránovú klávesnicu. ○ Vymeňte plošný spoj.
Chybové hlásenie Er	<ul style="list-style-type: none"> ○ Došlo k bližšie nešpecifikovanej poruche. 	<ul style="list-style-type: none"> ○ Vymeňte plošný spoj, príp. celé čerpadlo.
Ak chybu nie je možné určiť alebo odstrániť, kontaktujte prosím náš zákaznícky servis.		

Mechanické poruchy čerpadla

Porucha	Možná príčina / stanovenie poruchy	Náprava
Vzduchové bubliny v mazive / mazacom systéme	<ul style="list-style-type: none"> ○ Vizualna kontrola bubliniek v mazive 	<ul style="list-style-type: none"> ○ Mazivo odvzdušnite (príp. niekoľkokrát spustte dodatočné mazanie)
Upchané odvzdušňovanie zásobníka	<ul style="list-style-type: none"> ○ Vizualna kontrola maziva v odvzdušňovaní zásobníka 	<ul style="list-style-type: none"> ○ Z odvzdušňovania zásobníka odstráňte mazivo
Upchaný nasávací otvor jednotky čerpadla	<ul style="list-style-type: none"> ○ Po demontáži jednotky čerpadla 	<ul style="list-style-type: none"> ○ Jednotku čerpadla demontujte a vyčistite
Opotrebovaný piest jednotky čerpadla Chybný spätný ventil v jednotke čerpadla	<ul style="list-style-type: none"> ○ Príliš nízky nárast tlaku 	<ul style="list-style-type: none"> ○ Jednotku čerpadla vymeňte
Chybný tlakový obmedzovací ventil Zablokovanie na mazacom mieste alebo v SSV rozdeľovači	<ul style="list-style-type: none"> ○ Únik maziva na tlakovom obmedzovacom ventilu 	<ul style="list-style-type: none"> ○ Tlakový obmedzovací ventil vymeňte. Skontrolujte mazacie miesto a SSV rozdeľovač a príp. poruchu odstráňte

Ak chybu nie je možné určiť alebo odstrániť, kontaktujte prosím náš zákaznícky servis.

Mechanické poruchy čerpadla

Porucha	Možná příčina / stanovenie poruchy	Náprava
Množstvo maziva sa na jednom alebo viac mazacích miestach líši od projektovaných hodnôt	<ul style="list-style-type: none"> ○ Doba nečinnosti alebo počet obehov rozdeľovača je nesprávne nastavený. ○ Nesprávne zoskupenie výpustí SSV rozdeľovača 	<ul style="list-style-type: none"> ○ Skontrolujte, príp. opravte nastavenie doby nečinnosti alebo obehov rozdeľovača ○ Skontrolujte, príp. opravte zoskupenie výpustí
Čerpadlo stále beží / čerpadlo sa nevypína	<ul style="list-style-type: none"> ○ Kontrolný kolík na rozdeľovači sa nepohybuje vo vnútri spínacej vzdialenosti približovacieho spínača alebo sa kontrolný kolík nenachádza uprostred približovacieho spínača 	<ul style="list-style-type: none"> ○ Skontrolujte a príp. opravte polohu a vzdialenosť kontrolného kolíka (vzdialenosť <0,5 mm)

Ak chybu nie je možné určiť alebo odstrániť, kontaktujte prosím náš zákaznícky servis.

Elektrické poruchy

Porucha	Možná príčina / stanovenie poruchy	Náprava
Napájanie čerpadla prerušené	<ul style="list-style-type: none"> ○ Zrejmé – displej čerpadla je vypnutý – porucha v nadradenom stroji / vozidle. ○ Chybné externé poistky ○ Konektor (A1) napájania nie je na čerpadle správne pripevnený 	<ul style="list-style-type: none"> ○ Viď dokumentáciu k nadradenému stroju/ vozidlu ○ Skontrolujte a príp. vymeňte externé poistky ○ Konektor (A1) skontrolujte, či je správne upevnený, a príp. upravte
Prerušené napájanie z plošného spoja do motora	<ul style="list-style-type: none"> ○ Displej čerpadla je vypnutý 	<ul style="list-style-type: none"> ○ Skontrolujte a príp. opravte napájanie z plošného spoja do motora
Motor nebeží i napriek indikácii obehu	<ul style="list-style-type: none"> ○ Chybné pripojenie motora 	<ul style="list-style-type: none"> ○ Pripojenie motora skontrolujte na príslušnej schéme zapojenia.
Chybný motor	<ul style="list-style-type: none"> ○ Čerpadlo po spustení dodatočného mazania nebeží, i keď je k dispozícii napájanie z externého a riadiaceho plošného spoja 	<ul style="list-style-type: none"> ○ Čerpadlo vymeňte

Ak chybu nie je možné určiť alebo odstrániť, kontaktujte prosím náš zákaznícky servis.

11. Náhradné diely

Náhradné diely slúžia výhradne ako náhrada za zhodné poškodené súčasti.
Úpravy (okrem dávkovacích skrutiek) stávajúcich produktov tým nie sú povolené.

11.1 SSV rozdeľovač

Názov	Ks	Číslo dielu
Rozdeľovač SSV 8 K montáž vzadu (vrátane kontrolný kolík)	1	TLMP 1-D8
Rozdeľovač SSV 18 K montáž vzadu (vrátane kontrolný kolík)	1	TLMP 1-D18

11.2 Sada tesnenia

Názov	Ks	Číslo dielu
Sada tesnenia		TLMP 1-S

11.3 Penový filter

Názov	Ks	Číslo dielu
Penový filter	1	TLMP 1-F

11.4 Potrubné vedenie a prípojky

Názov	Ks	Číslo dielu
Potrubné vedenie 20 m	1	TLMP 1-T
Prípojovacia sada (potrubné vedenie 20 m, 7 uzavieracích kolíkov, 8 skrutkových spojov trubiek, 8 výpustí maziva)	1	TLMP 1-TC

11.5 Membránová klávesnica

Názov	Ks	Číslo dielu
Membránová klávesnica samolepiaca	1	TLMP 1-K

11.6 Čerpadlová jednotka

Názov	Ks	Číslo dielu
Čerpadlová jednotka D6	1	TLMP 1-P

11.7 Adaptér M22 x 1,5

Názov	Ks	Číslo dielu
Adaptér M22 x 1,5	1	TLMP 1-A

Obr. 11.1

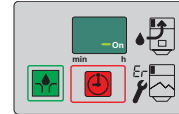

Obr. 11.2

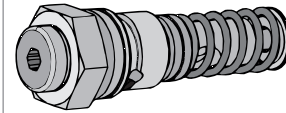

Obr. 11.3

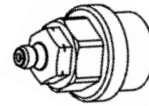

11.8 Nádrž

Názov	Ks	Číslo dielu
Priehľadný zásobník 1 liter, s tesnením a nálepkami	1	TLMP 1-R

11.9 Kryt telesa, výmenná sada

Názov	Ks	Číslo dielu
Kryt telesa, výmenná sada	1	TLMP 1-H

Výmennú sadu tvorí: kryt telesa vr. membrány, membránová klávesnica, tesnenie telesa, konektor pre prírodné vedenie vr. ochranných krytov, zodpovedajúci počet mikroenkapsulovaných skrutiek do telesa a potrebné nálepky.

Obr. 11.4



Obr. 11.5



11.10 Motory V DC

Názov	Ks	Číslo dielu
Motor čerpadla 24 V DC	1	TLMP 1-M24

11.11 Motorové prípojky V DC

Názov	Ks	Číslo dielu
Motorová prípojka V DC	1	TLMP 1-W

11.12 Elektrické prípojky

Názov	Ks	Číslo dielu
Elektroinštalačná krabica hranatého konektora (čierna) s 10m káblom	1	TLMP 1-S

11.13 Plošný spoj, výmenná sada

napätie	Prepojka	Ks	Číslo dielu
120 VAC	NIE	1	TLMP 1-C120
230 VAC	NIE	1	TLMP 1-C230
24 VDC	NIE	1	TLMP 1-C24

Výmennú sadu tvorí: plošný spoj, tesnenie telesa, zodpovedajúci počet mikroenkapsulovaných skrutiek telesa a servisný návod na výmenu plošného spoja

Obr. 11.6

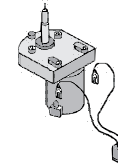

Obr. 11.7

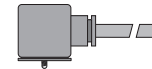

Obr. 11.8

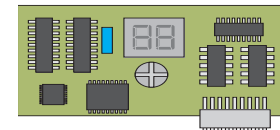

12. Schémy zapojenia

12.1 Legenda

Farby káblov podľa IEC 60757							
Skratka	Farba	Skratka	Farba	Skratka	Farba	Skratka	Farba
BK	čierna	GN	zelená	WH	biela	PK	ružová
BN	hnedá	YE	žltá	OG	oranžová	TQ	tyrkysová
BU	modrá	RD	červená	VT	fialová		

Komponenty			
Skratka	Význam	Skratka	Význam
X1	Konektor pre prípoj A1	LL	Signalizácia vyprázdnenia
X2	Konektor pre prípoj A2	LLV	Signalizácia vyprázdnenia s predbežnou výstrahou
X6	Konektor pre prípoj signalizácie vyprázdnenia	PCB	Riadiaci plošný spoj
X9	Konektor pre pripojenie externého SSV rozdeľovača	mP	Mikroprocesor
CS	Cyklický spínač	mKP	Indikácia na displeji
L	Odrušovacia tlmivka	MC	Strojný kontakt
FE	Feritové jadro	IS	Hlavný spínač / zapaľovanie
PE	Ochranný vodič	M	Motor
F1 F2	Externé poistky		

12.2 Priradenie vodičov pripojovacieho konektora

Priradenie vodičov prípoja A1/X1			
Kolík 1	Kolík 2	Kolík 3	PE
Y	Y	Y	Y
RD	BN	BK	GN/YE

Hranatý konektor
EN 175301-803/DIN 43650/A

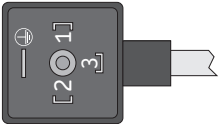

12.3 Schéma elektrického zapojenia 24 V DC, s hranatým konektorom

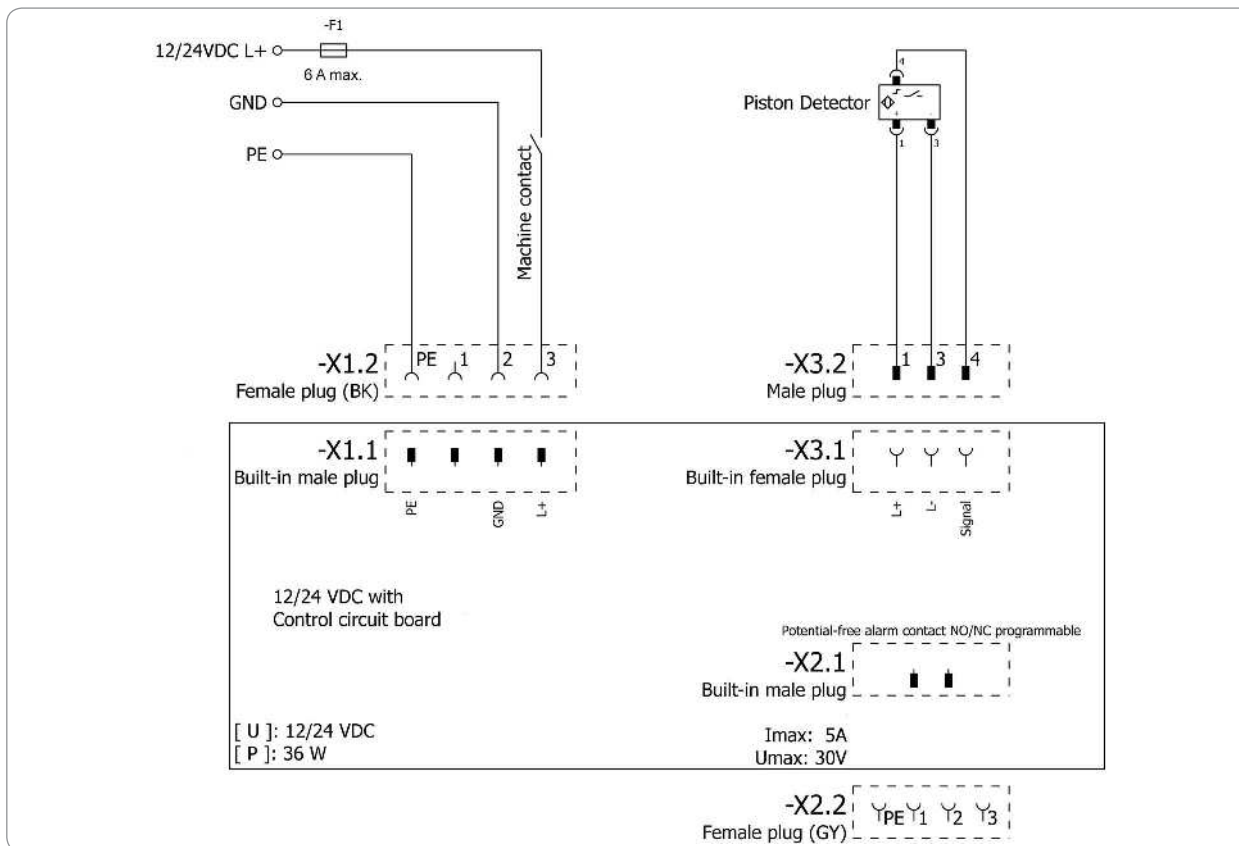

12.4 Schéma elektrického zapojenia 120 V DC, s hranatým konektorom

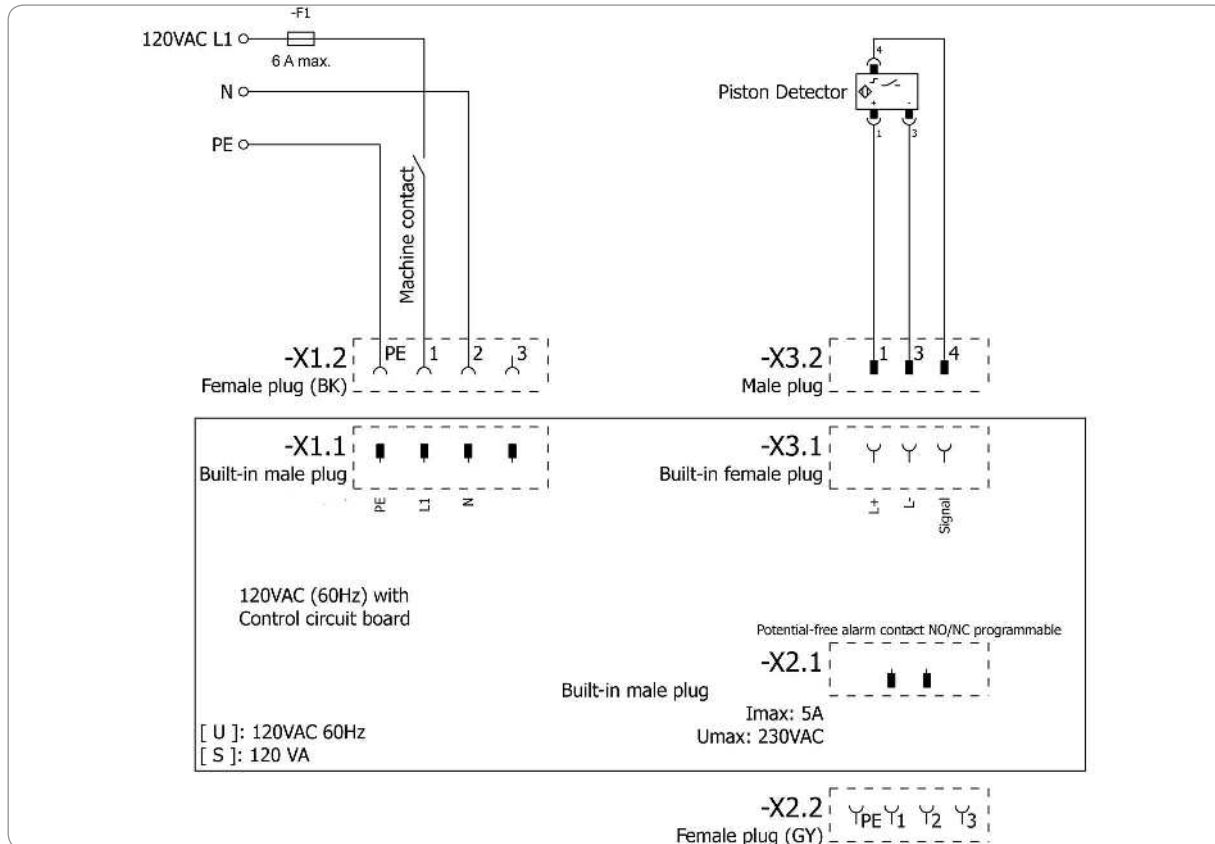

12.5 Schéma elektrického zapojenia 230 V DC, s hranatým konektorom

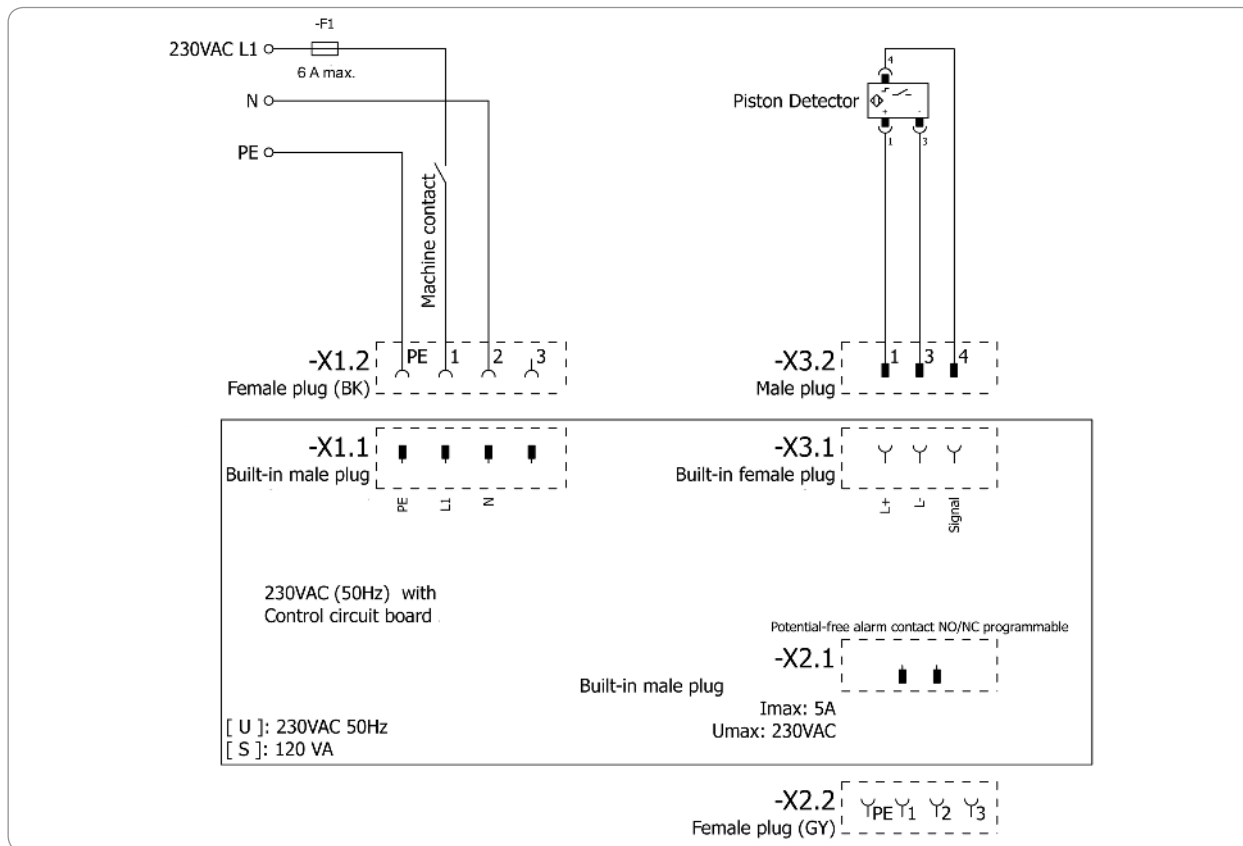



SKF Maintenance Products
Kelvinbaan 16
3439 MT Nieuwegein
Holandsko
www.mapro.skf.com

MP5460SK
951-171-030-SK
Verzia 03
20. 5. 2017

The Power of Knowledge Engineering

Počas storočnej histórie spoločnosti sa firma SKF špecializovala na päť technických platforiem a široké praktické znalosti. Na tomto základe celosvetovo dodávame inovatívne riešenia OEM dodávateľom a iným výrobcom prakticky vo všetkých priemyslových odvetviach.

Našich päť technických platforiem tvoria: ložiská a ložiskové jednotky, tesnenie, mazacie systémy, mechatronika (spojenie mechanických a elektronických komponentov pre zlepšenie výkonnosti klasických systémov) i rozsiahle služby, od 3D počítačovej simulácie cez moderné systémy monitorovania stavov pre vysokú spoľahlivosť až po investičný manažment. SKF je celosvetovým predným podnikom a svojim zákazníkom zaručuje jednotnú kvalitu štandardov a globálnu dostupnosť produktov.

Dôležité informácie pre použitie výrobku



Všetky výrobky SKF je dovolené používať výhradne v súlade s ich určením, ako je to popísané v návodoch na prevádzku.

Nie všetky mazivá je možné dopravovať centrálnymi mazacími zariadeniami. Spoločnosť SKF na pranie overí, či je možné používateľom vybrané mazivo dopravovať v zariadeniach centrálneho mazania.

Mazacie systémy vyrábané spoločnosťou SKF alebo jej súčasťou nie sú schválené pre použitie v spojení s plynmi, skvapalnenými plynmi, plynmi vypúšťanými pod tlakom, parami a vznikajúcimi kvapalinami, ktorých tlak par je pri maximálnej prípustnej teplote vyšší ako atmosférický tlak o viac ako 0,5 bar (1013 mbar).



SKF serija TLMP 1008/1018

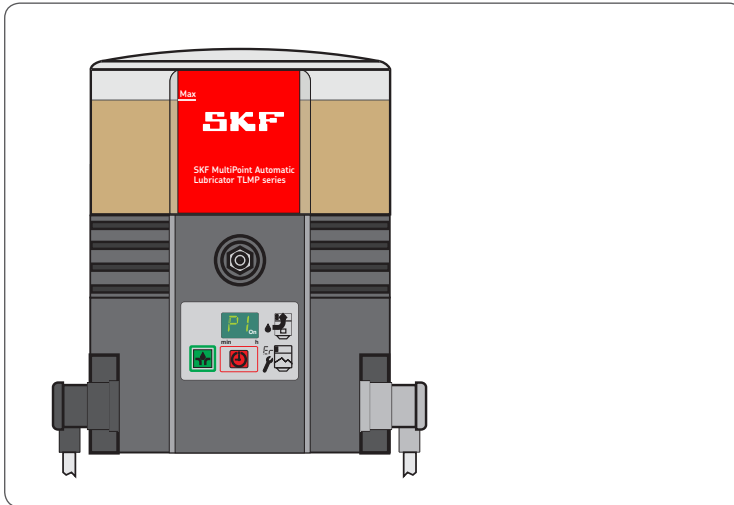

MP5460SL
951-171-030-SL
20.05.2017
Verzija 03



Izjava o vgradnji ES po Direktivi o strojih 2006/42/ES, priloga II, del 1 B

Proizvajalec SKF Maintenance Products, Kelvinbaan 16, 3439 MT Nieuwegein, Nizozemska, s tem izjavlja, da delno dokončan stroj,

pomenovanje: Črpalka za intervalno črpanje maziva znotraj centralne mazalne naprave
 Tip: TLMP 1008/TLMP 1018
 Stvarna številka: TLMP 1008/24DC, TLMP 1018/24DC, TLMP 1008/120V, TLMP 1018/120V, TLMP 1008/230V, TLMP 1018/230V
 Leto izdelave: glejte tipsko tablico

ustreza v nadaljevanju navedenim osnovnim varnostnim zahtevam in zahtevam glede varovanja zdravja po Direktivi o strojih 2006/42/ES, v trenutku dajanja na trg.

1.1.2, 1.1.3, 1.3.2, 1.3.4, 1.5.1, 1.5.6, 1.5.8, 1.5.9, 1.6.1, 1.7.1, 1.7.3, 1.7.4

Izdelana je posebna tehnična dokumentacija v skladu s prilogo VII, del B, te direktive. Zaveujemo se, da bomo na utemeljeno zahtevo priglašeni organom v posamezni državi posredovali posebno tehnično dokumentacijo v elektronski obliki. Pooblaščenca oseba za Tehnično dokumentacijo je vodja oddelka Tehnični standardi, glejte naslov proizvajalca.

Nadalje so bile za zadevna področja uporabljene sledeče direktive in (harmonizirani) standardi:

2011/65/EU RoHS II
 2014/30/EU Elektromagnetna združljivost | Industrija
 2006/28/ES Elektromagnetna združljivost | Avtomobilizem

Standard	Izdaja	Standard	Izdaja	Standard	Izdaja	Standard	Izdaja
DIN EN ISO 12100	2011	DIN EN 60947-5-1	2010	DIN EN 61000-6-2	2006	DIN EN 61000-6-4	2011
DIN EN 809	2012	DIN EN 61131-2	2008	Popravki	2011	DIN EN 60947-5-1	2010
DIN EN 60204-1	2007	Popravki	2009	DIN EN 61000-6-3	2011		
Popravki	2010	DIN EN 60034-1	2011	Popravki	2012		
DIN EN 50581	2013	DIN EN 61000-6-1	2007				

Delno dokončan stroj se sme dati v obratovanje šele, ko je bilo ugotovljeno, da stroj, v katerega se bo integriral delno dokončan stroj, ustreza določilom Direktive o strojih 2006/42/ES in vsem nadaljnjim uporabnim direktivam.
 Nieuwegein, 02.01.2017

Sébastien David
 Menedžer razvoja proizvodnje in kakovosti,
 Nieuwegein, Nizozemska
 SKF Maintenance Products



Kolofon

Proizvajalec

SKF Maintenance Products
Kelvinbaan 16
3439 MT Nieuwegein
Nizozemska
www.mapro.skf.com
www.skf.com/lubrication

Šolanja

Za zagotovitev največje možne varnosti in gospodarnosti podjetje SKF izvaja podrobna šolanja. Priporočamo, da se slednjih udeležite. Za informacije se obrnite na ustrezen servisni naslov podjetja SKF.

Copyright

© Copyright SKF
Vse pravice pridržane.

Jamstvo

Navodila ne vsebujejo izjav o jamstvu.
Slednja najdete v naših Splošnih pogojih poslovanja.

Izključitev odgovornosti

Proizvajalec ne odgovarja za škodo, ki je povzročena zaradi:

- nenamenske uporabe, napačne montaže, obratovanja, nastavitve, vzdrževanja, popravil, malomarnosti ali nesreč
- uporabe neprimernih maziv
- nestrokovnega vedenja v primeru motenj
- samovoljnega spreminjanja proizvoda
- uporabe neoriginalnih nadomestnih delov SKF

Odgovornost za izgube ali škodo, ki je posledica uporabe naših proizvodov, je omejena na maksimalno višino nakupne cene. Odgovornost za posredno škodo - ne glede na vrsto - je izključena.

















Kazalo vsebine





Izjava o vgradnji ES po Direktivi o strojih 2006/42/ES, priloga II, del 1 B	2
Razlaga simbolov, opozoril in okrajšav.....	6
1. Varnostni napotki	8
1.1 Splošni varnostni napotki	8
1.2 Načelno vedenje pri ravnanju s proizvodom	8
1.3 Namenska uporaba	9
1.4 Predvidljiva zloraba.....	9
1.5 Lakiranje delov iz umetne mase.....	9
1.6 Spremembe proizvoda.....	10
1.7 Prepoved določenih dejavnosti.....	10
1.8 inšpekcija pred dobavo	10
1.9 Drugi uporabni dokumenti.....	10
1.10 Oznake na proizvodu	11
1.11 Napotki glede tipske tablice	11
1.12 Napotki glede oznake CE.....	11
1.13 Osebe, ki so upravičene za upravljanje črpalke.....	12
1.14 Navodila za eksterne tehnike	12
1.15 Zagotavljanje osebne varovalne opreme.....	12
1.16 Transport, montaža, vzdrževanje, napake, popravilo, ukinitiv obratovanja, odstranitev v odpad.	13
1.17 Prvi prevzem v obratovanje, vsakodnevni zagon.....	14
1.18 Čiščenje	14
1.19 Preostale nevarnosti	15
2. Maziva	17
2.1 Splošno	17
2.2 Izbiira maziv.....	17
2.3 Združljivost materialov	17
2.4 Temperaturne lastnosti.....	17
2.5 Staranje maziv	18
2.6 Priporočeno temperaturno območje za SKF-maziva	19
3. Pregled/opis funkcij	20
3.1 Spreminjanje črpalne količine SSV-razdelilnikov	22
3.2 Povratek nepotrebnega maziva v črpalko	23
3.3 Foljska tipkovnica	24
3.4 Prikazi v prikazovalnem načinu	25
3.5 Prikaz načina za programiranje.....	25
4. Tehnični podatki	28
4.1 Splošni tehnični podatki	28
4.2 Električna	29
4.3 Tovarniške nastavitve črpalke.....	30
4.4 Pritezni momenti	31
4.5 Potrebne gostote maziva v primeru intermitentnega sporočila izpraznitve ..	31
4.6 Uporabni volumen zbiralnika.....	32
4.7 Potrebno mazivo za prvo polnjenje prazne črpalke	32
5. Dobava, vrnitev pošiljke in skladiščenje	33
5.1 Dobava	33
5.2 Vrnitev pošiljke	33
5.3 Skladiščenje.....	33
6. Montaža	34
6.1 Splošno	34
6.2 Prigradni del	34
6.3 Minimalna vgradna mera.....	35
6.4 Priključne mere	36
6.5 Električna priključitev	37
6.6 Prvo polnjenje črpalke	38
6.7 Programiranje	39

7.	Prevzem v obratovanje	40	11.11	Priključki motorja V DC	50
7.1	Splošno	40	11.12	Električni priključki	50
7.2	Sproženje dodatnega mazanja	40	11.13	Krmilna platina, nadomestni komplet	50
8.	Obratovanje, ukinitvev obratovanja in odstranitvev odpad	41	12.	Stikalni načrti	51
8.1	Splošno	41	12.1	Legenda	51
8.2	Polnjenje zbiralnika med obratovanjem	41	12.2	zasedenost žil priključnega vtiča	52
8.3	Začasna ukinitvev obratovanja	41	12.3	Stikalni načrt 24 V DC, s kockastim vtičem	53
8.4	Ukinitvev obratovanja in odstranitvev odpad	41	12.4	Stikalni načrt 120 V DC, s kockastim vtičem	54
9.	Vzdrževanje, čiščenje in popravilo	42	12.5	Stikalni načrt 230 V DC, s kockastim vtičem	55
9.1	Splošno	42			
9.2	Vzdrževanje	42			
9.3	Čiščenje	42			
9.4	Zamenjava folijske tipkovnice	42			
10.	Motnja, vzrok in odprava	43			
11.	Nadomestni deli	47			
11.1	SSV-razdelilnik	47			
11.2	Komplet tesnil	47			
11.3	Penasti filter	47			
11.4	Cevovodi in priključki	47			
11.5	Folijska tipkovnica	48			
11.6	Črpalni element	48			
11.7	Adapter M22 x 1,5	48			
11.8	Zbiralnik	49			
11.9	Nadomestni komplet za prekritje ohišja	49			
11.10	Motorji V DC	50			

Razlaga simbolov, opozoril in okrajšav

V teh navodilih so uporabljene sledeče okrajšave. Simboli in varnostni napotki označujejo vrsto in izvor nevarnosti.

	Splošno opozorilo		Nevarna električna napetost		Nevarnost padca		Vroče površine
	Nehoteno zaužitje		Nevarnost zmečkanin		Tlačno vbrzganje		Viseč tovor
	Elektrostatično ogroženi sestavni deli		Nevarnost eksplozije		Eksplozijsko zaščitene komponente		
	Nositi osebno varovalno opremo (zaščitna očala)		Nositi osebno varovalno opremo (zaščito obraza)		Nositi osebno varovalno opremo (zaščitne rokavice)		Nositi osebno varovalno opremo (zaščitno obleko)
	Nositi osebno varovalno opremo (varnostni čevlji)		Pred deli odklopiti od napetosti.		Splošne dolžnosti		
	Preprečiti dostop nepooblaščenim osebam		Zaščitni vodnik		Varnostna nizka napetost (Safety extra-low voltage, okr. SELV)		Vidna galvanska ločitev (SELV)
	Oznaka CE		Odstranitev v odpad, recikliranje		Okolju prijazna odstranitev električnih in elektronskih naprav v odpad		

	Opozorilna stopnja	Posledica	Verjetnost	Simbol	Pomen
	NEVARNOST	Smrt, huda telesna poškodba	Neposredna ogroženost	●	Kronološke smernice
	OPOZORILO	Huda telesna poškodba	Morebiti	○	Seznami
	PREVIDNO	Lažje telesne poškodbe	Morebiti		napoti na druga dejanska stanja, vzroke ali posledice
	POZOR	Materialna škoda	Morebiti		

Okrajšave in preračunski faktorji

z oz.	z ozirom	°C	stopinje Cezija	°F	stopinje Fahrenheita
pribl.	približno	K	Kelvin	Oz.	unča
tj.	to je	N	Newton	fl. oz.	tekočinska unča
itd.	in tako dalje	h	ura	in.	inč
evtl.	morebiti	s	sekunda	psi	pounds per square inch
v d.p.	v danem primeru	d	dan	sq.in.	kvadratna inča
pr.	praviloma	Nm	Newtonmeter	cu. in.	kubična inča
vklij.	vključno z/s	ml	mililiter	mph	milje na uro
min.	minimalno	ml/d	mililiter na dan	rpm	obradi na minuto
maks.	maksimalno	ccm	kubični centimeter	gal.	galone
min	minuta	mm	milimeter	lb.	funt
itd.	in tako dalje	l	liter	hp	konjska moč
npr.	na primer	db (A)	nivo zvočnega tlaka	kp	kilofunt
kW	kilovat	>	več od	fpsec	feet per second
U	napetost	<	manj od	Preračunski faktorji	
R	upor	±	plusminus	dolžina	1 mm = 0,03937 in.
I	jakost toka	∅	premer	površina	1 cm ² = 0,155 sq.in
V	volt	kg	kilogram	volumen	1 ml = 0,0352 fl.oz.
W	Watt	r.V.	relativna vlažnost		1 l = 2,11416 pints (US)
AC	izmenični tok	=	pribl.	masa	1 kg = 2,205 lbs
DC	enosmerni tok	=	enako		1 g = 0,03527 oz.
A	amper	%	odstotek	gostota	1 kg/cm ³ = 8,3454 lb./gal(US)
Ah	amperura	‰	promil		1 kg/cm ³ = 0,03613 lb./cu.in.
Hz	frekvenca (hertz)	≥	več ali enako	sila	1 N = 0,10197 kp
nc	normally closed	≤	manjše ali enako	tlak	1 bar = 14,5 psi
no	zapiralnik (običajno odprt)	mm ²	kvadratni milimeter	temperatura	°C = (°F-32) x 5/9
OR	logični ALI	rpm	obradi na minuto	moč	1 kW = 1,34109 hp
&	logični IN			pospešek	1 m/s ² = 3,28084 ft./s ²
				hitrost	1 m/s = 3,28084 fpsec.
					1 m/s = 2,23694 mph

1. Varnostni napotki

1.1 Splošni varnostni napotki

- Upravitelj mora zagotoviti, da so vse osebe, ki so zadolžene za delo na proizvodu, in ki te osebe nadzorujejo ali uvajajo, prebrala navodila. Nadalje se mora upravitelj prepričati, da je osebje v celoti razumelo vsebino navodil. Proizvoda ni dovoljeno prevzeti v obratovanje ali ga upravljati, preden se preberejo navodila.
- Ta navodila je treba shraniti za kasnejši vpogled.
- Opisani proizvodi so bili izdelani v skladu z aktualnim stanjem tehnike. Kljub temu lahko v primeru nenamenske uporabe nastopijo nevarnosti, ki povzročijo osebno in materialno škodo.
- Motnje, ki lahko vplivajo na varnost, je treba takoj odpraviti. Poleg teh navodil je treba upoštevati zakonske in splošno veljavne predpise o preprečevanju nesreč in varovanju okolja.

1.2 Načelno vedenje pri ravnanju s proizvodom

- Proizvod se sme koristiti le z zavestjo o nevarnostih, v tehnično brezhibnem stanju in v skladu z napotki v teh navodilih.
- Morate se seznaniti s funkcijami in načinom delovanja proizvoda. Držati se morate navedenih korakov za montažo in upravljanje ter njihovega zaporedja.
- Nejasne točke v zvezi z brezhibnim stanjem ali pravilno montažo/upravljanjem je treba razjasniti. Do razjasnitve je obratovanje prepovedano.
- Nepooblaščenim osebam morate preprečiti dostop.
- Upoštevati morate vsa za posamezno dejavnost relevantna varnostna določila in v podjetju interno veljavna navodila.
- Pristojnosti za različne dejavnosti morajo biti jasno določene in upoštevane. Nejasnosti v veliki meri ogrožajo varnost.
- Zaščitna in varnostna oprema med obratovanjem ne sme biti odstranjena, spremenjena ali onemogočena in v rednih intervalih je treba preverjati, da je popolna in brezhibno deluje.
- Če je treba zaščitno in varnostno opremo demontirati, se mora neposredno po izvedenih delih ponovno montirati in takoj preveriti, da brezhibno deluje.
- Nastale motnje je treba odpraviti v okviru pristojnosti. V primeru, da se pojavijo motnje izven pristojnosti je treba nemudoma obvestiti nadrejene.
- Nosite osebno varovalno opremo.
- Delov centralne mazalne naprave ali stroja ne uporabljajte kot pripomočkov za postavljanje ali plezanje.

1.3 Namenska uporaba

Črpanje maziv v skladu s specifikacijami, navedenimi v teh navodilih, znotraj centralne mazalne naprave:

upravljanje je dovoljeno le profesionalnim uporabnikom v okviru obrtnih in gospodarskih dejavnosti.

1.4 Predvidljiva zloraba

Vsaka uporaba, ki odstopa od navedb v teh navodilih, je strogo prepovedana. Izrecno je prepovedana uporaba:

- izven navedenega temperaturnega območja obratovanja
- z obratovalnimi sredstvi, ki niso navedena
- brez primerne omejevalnega tlačnega ventila
- v neprekinjenem obratovanju
- v območjih z agresivnimi ali korozivnimi snovmi (npr. visoka ozonska obremenitev). To lahko ogroža tesnila in lakiranja
- v območjih z nevarnim sevanjem (npr. ionizacijsko sevanje)
- za pripravo, transport ali skladiščenje nevarnih snovi in nevarnih mešanic v skladu s priložo I, del 2–5 uredbe CLP (ES

1272/2008) in označenih s piktogrami nevarnosti GHS01–GHS06 in GHS08.

- za črpanje, posredovanje ali skladiščenje plinov, utekočinjenih plinov, sproščenih plinov, par in tekočin, katerih parni tlak pri maksimalno dovoljeni obratovalni temperaturi leži za več kot 0,5 bar nad normalnim atmosferskim tlakom (1013 mbar).

1.5 Lakiranje delov iz umetne mase

Lakiranje delov ali tesnil opisanih proizvodov iz umetne mase je izrecno prepovedano.

Črpalke pred lakiranjem nadrejenega stroja demontirajte ali pa prelepitate dele iz umetne mase.

1.6 Spremembe proizvoda

Samovoljne predelave ali spremembe lahko nepredvidljivo ogrožajo varnost. Zato so samovoljne predelave ali spremembe izrecno prepovedane.

1.7 Prepoved določenih dejavnosti

Zaradi možnih nevidnih virov napak ali na osnovi pravnih določil smejo sledeče dejavnosti izvajati le specialisti pri proizvajalcu ali pooblaščenih osebah:

- popravila ali spremembe pogona
- zamenjava ali spremembe batov elementov črpalke

1.8 inšpekcija pred dobavo

Pred dobavo so bile opravljene sledeče inšpekcije:

- testi varnosti in delovanja
- električni pregledi po standardu DIN EN 60204-1:2007/VDE 0113-1:2007.

1.9 Drugi uporabni dokumenti

Poleg teh navodil mora ustrezna ciljna skupina upoštevati sledeče dokumente:

- interno določena navodila, v podjetju regulirane odobritve
- varnostni list (MSDS) uporabljenega maziva

Če so uporabni:

- projektna dokumentacija
- vsa dokumentacija drugih komponent, ki so potrebne za opremo centralne mazine naprave

1.10 Oznake na proizvodu



Opozorilo pred nevarno električno napetostjo, le AC-črpalke



Smer vrtenja črpalke

1.11 Napotki glede tipske tablice

Na tipski tablici so navedene pomembne karakteristike, kot so oznaka tipa, naročilna številka in regulativne karakteristike.

Da preprečite izgubo podatkov zaradi morebiti nečitljive tipske tablice, karakteristike vpišite v navodila za uporabo.

Model: _____

P. No. _____

S. No. _____

Leto izdelave _____

24 V DC

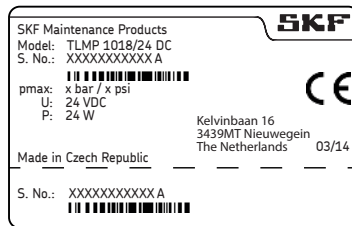

120 V AC

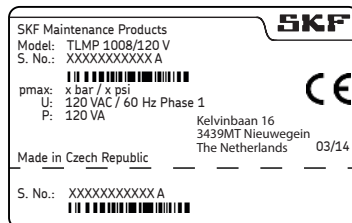

240 V AC

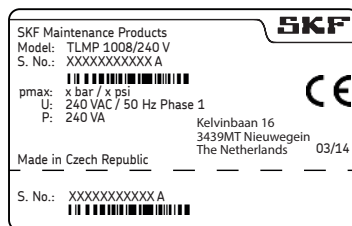

1.12 Napotki glede oznake CE

Oznaka CE se izdaja v skladu z zahtevami uporabljenih direktiv:

- 2014/30/EU Elektromagnetna združljivost
- 2011/65/EU (RoHS II) Direktiva o omejevanju uporabe nekaterih nevarnih snovi v električni in elektronski opremi

Napotek glede Direktive o nizki napetosti 2014/35/EU

Zaščitni cilji Direktive o nizki napetosti 2014/35/EU so upoštevani v skladu s priložo I, št. 1.5.1 Direktive o strojih 2006/42/ES .

Napotek glede Direktive o tlačni opremi 2014/68/EU

Proizvod po svojih podatkih o zmogljivosti ne dosega mejnih vrednosti, ki so določene v 4. členu, 1. odstavku, črka (a), cifra (i), in je v skladu s 4. členom, 3. odstavkom izvzet iz veljavnega področja Direktive o tlačni opremi 2014/68/EU.

1.13 Osebe, ki so upravičene za upravljanje črpalke

1.13.1 Upravljalec

Oseba, ki je po svoji strokovni izobrazbi, znanju in izkušnjah kvalificirana izvajati funkcije in dejavnosti, povezane z običajnim upravljanjem. Sem sodi preprečevanje morebitnih nevarnosti, ki lahko nastopajo med obratovanjem.

1.13.2 Specialist za mehaniko

Oseba, ki je po svoji poklicni izobrazbi, znanju in izkušnjah sposobna prepoznati in preprečiti nevarnosti, ki lahko nastopajo med transportom, montažo, prevzemov v obratovanje, upravljanjem, vzdrževanjem, popravilom in demontažo.

1.13.3 Specialist za elektriko

Oseba, ki je po svoji poklicni izobrazbi, znanju in izkušnjah sposobna prepoznati in preprečiti nevarnosti, ki lahko nastopajo zaradi elektrike.

1.14 Navodila za eksterne tehnike

Pred pričetkom dejavnosti mora upravljalec eksterne tehnike seznaniti z varnostnimi predpisi podjetja, veljavnimi predpisi za preprečevanje nesreč kot tudi s funkcijami nadrejenega stroja in njegove zaščitne opreme.

1.15 Zagotavljanje osebne varovalne opreme

Upravitelj mora poskrbeti za primerno osebno varovalno opremo na posameznem obratovalnem mestu in za posamezen obratovalni namen. Za delo v potencialno eksplozivnih območjih sem sodijo tudi ESD zaščitna oblačila in ESD orodje.

1.16 Transport, montaža, vzdrževanje, napake, popravilo, ukinitvev obratovanja, odstranitvev odpad.

- Vse relevantne osebe morajo biti pred pričetkom obveščene o izvajanju del. Upoštevajte preventivne ukrepe in delovne napotke.
- Transport izvajajte s pomočjo primernih transportnih sredstev in dvigal po primernih poteh.
- Vzdrževanje in popravila lahko podlegajo omejitvam pri nizkih ali visokih temperaturah (npr. spremenjena tekočnost maziva). Zato je treba popravila in vzdrževanje po možnosti izvajati na sobni temperaturi.
- Pred izvedbo del tako proizvod kot tudi stroj, v katerega se proizvod vgradi, odklopite od napajanja in zavarujte pred nepooblaščenim vklopom.
- Z ustreznimi ukrepi zagotovite, da so premični, popuščeni elementi med izvajanjem del fiksirani in ne more priti do vkleščanja telesnih delov zaradi nenamerne premikanja.
- Montaža proizvoda le izven delovnega območja premikajočih se elementov, z zadostnim odmikom od toplotnih ali hladnih virov. Drugi sklopi stroja ali vozila zaradi montaže ne smejo biti poškodovani ali ogroženi v svojem delovanju.
- Vlažne, spolzke površine ustrezno posušite ali prekrijte.
- Vroče ali hladne površine ustrezno prekrijte.
- Dela na električnih komponentah smejo izvajati le strokovnjaki elektro stroke. Po potrebi je treba počakati, da preteče čas razelektritve. Dela na električnih komponentah je dovoljeno izvajati le v breztlaknem stanju naprave in z napetostno izoliranim, za električna dela primernim orodjem.
- Električne priključke izvedite le v skladu z informacijami v veljavnem stikalnem načrtu ter ob upoštevanju veljavnih predpisov in priključnih pogojev na licu mesta.
- Kablov ali električnih komponent se ne dotikajte z mokrimi ali vlažnimi rokami.
- Varovalke ni dovoljeno premostiti. Okvarjene varovalke vedno zamenjajte z varovalkami istega tipa.
- Pazite na brezhibno ozemljitev proizvoda.
- Preverite pravilno priključitev varostnega releja.
- Potrebno vrtnanje opravite le na nekritičnih, nenosilnih delih. Uporabite morebiti obstoječe izvrtine. Pazite, da pri vrtnanju ne poškodujete vodnikov in kablov.
- Bodite pozorni na morebitna mesta drgnjenja. Dele ustrezno zaščitite.
- Vse uporabljene komponente morajo biti primerne za:
 - maksimalen obratovalni tlak
 - maksimalno/minimalno temperaturo okolice
 - mazivo, ki se bo uporabljalo
 - potrebno ATEX-cono
 - na mestu uporabe veljavne obratovalne pogoje in pogoje okolice

- Noben del ne sme biti podvržen torziji, rezanju ali ukrivljanju.
- Vse dele pred uporabo preverite glede onesnaženosti in jih po potrebi očistite.
- Vodi za mazivo morajo biti pred montažo napolnjeni z mazivom. To olajša kasnejše odzračanje naprave.
- Upoštevajte navedene pritezne momente za vijakne spoje. Za pritegovanje uporabljajte kalibriran momentni ključ.
- Pri rokovanju s težkimi elementi uporabljajte primerne dvigalne pripomočke.
- Preprečite zamenjavo/napačno sestavo demontiranih delov. Označite elemente.

1.17 Prvi prevzem v obratovanje, vsakodnevni zagon

Prepričajte se, da:

- je vsa varnostna oprema popolna in brezhibno deluje.
- so vsi priključki pravilno izvedeni.
- so vsi deli pravilno montirani.
- so vsa opozorila na proizvodu popolna, zelo dobro vidna in niso poškodovana.
- Nečitljiva ali manjkajoča opozorila je treba takoj zamenjati ali nadomestiti.

1.18 Čiščenje

- Nevarnost požara in eksplozije pri uporabi vnetljivih čistilnih sredstev. Uporabljajte le nevnetljiva, za ta namen primerna čistilna sredstva.
- Ne uporabljajte agresivnih čistilnih sredstev.
- Ostanke čistilnih sredstev temeljito odstranite s proizvoda.
- Ne uporabljajte parnih in visokotlačnih čistilnikov. Poškodujejo se lahko električne komponente. Upoštevajte zaščitni razred IP črpalke.
- Čiščenje komponent, ki so pod električnim tokom, ni dovoljeno.
- Vlažna območja ustrezno označite.

1.19 Preostale nevarnosti

Preostalo tveganje	Morebiti v življenjski dobi naprave										Preventiva/pomoč
Osebna/materialna škoda zaradi spuščanja dvignjenih delov	A	B	C					G	H	K	Preprečite dostop nepooblaščenim osebam. Pod dvignjenimi deli se ne sme nihče zadrževati. Dele dvigujte s primernimi dvigalnimi pripomočki.
Osebna/materialna škoda zaradi nagibanja ali spuščanja proizvoda vsled neupoštevanja navedenih pritezni momentov		B	C					G			Upoštevajte navedene pritezne momente za vijačne spoje. Proizvod pritrdite le na komponente z zadostno nosilnostjo. Če ni navedenih pritezni momentov, morate uporabiti pritezne momente v skladu z velikostjo za 8.8 vijake.
Osebna/materialna škoda zaradi električnega udara v primeru poškodovanega priključnega kabla		B	C	D	E	F	G	H			Pred prvo uporabo in nato v rednih časovnih presledkih preverjajte priključni kabl glede morebitnih poškodb. Kabla ne smete namestiti na premikajoče se dele ali mesta drgnjenja. Če se temu ne morete izogniti, uporabite špirale za zaščito pred pregibi oz. zaščitne vodnike.
Osebna/materialna škoda zaradi iztečnega ali razlitega maziva		B	C	D		F	G	H	K		Previdno pri polnjenju zbiralnika in pri priključitvi ali ločitvi vodov za mazivo. Vedno uporabljajte primerne hidravlične navoje in vode za navedene tlake. Vodov za mazivo ne smete namestiti na premikajoče se dele ali mesta trenja. Če se temu ne morete izogniti, uporabite špirale za zaščito pred pregibi oz. zaščitne vodnike.

Življenjski ciklusi:
A = transport, B = montaža, C = prva izročitev v obratovanje, D = obratovanje, E = čiščenje, F = vzdrževanje, G = napaka, popravilo, H = ukinitve obratovanja, K = odstranitev v odpad

Preostalo tveganje	Morebiti v življenjski dobi naprave							Preventiva/pomoč
Zbiralnik se lahko razpoči pri polnjenju s črpalko visoke moči		C	D					Postopek polnjenja nadzorujte in ga končajte, ko je dosežena oznaka MAX na zbiralniku
Stik z mešalno lopatico pri "poskusnem obratovanju" brez zbiralnika po popravilu						G		Črpalka sme obratovati le z zbiralnikom
Onesnaženje okolja z mazivom in mastnimi deli		C	D		F	G	K	Dele odstranite v odpad v skladu z veljavnimi zakonskimi predpisi/predpisi podjetja
Močno segrevanje motorja zaradi blokiranja		C	D					Izklopite črpalko, pustite, da se deli ohladijo, odpravite vzrok
Poškodbe krmilne platine zaradi elektrostatične razelektritve pri zamenjavi okvarjene folijske tipkovnice						G		Preprečite polnjenje. Uporabljajte orodja ESD, zaščitna oblačila ESD in namestite ozemljitveni trak
Izguba električnih zaščitnih funkcij zaradi napačne montaže krmilne platine						G		Po montaži opravite varnostno preverjanje po DIN EN 60204-1 (izvedbo in obseg preverjanja glejte v Navodilu za servisiranje 951-151-000.)
<p>Življenjski ciklusi: A = transport, B = montaža, C = prva izročitev v obratovanje, D = obratovanje, E = čiščenje, F = vzdrževanje, G = napaka, popravilo, H = ukinitvev obratovanja, K = odstranitev v odpad</p>								

2. Maziva

2.1 Splošno

Maziva se uporabljajo posebej v določene namene uporabe. Da lahko opravljajo svojo funkcijo, morajo maziva v različni meri izpolnjevati različne zahteve.

Najpomembnejše zahteve za maziva:

- zmanjšanje znakov koriščenja in obrabe
- zaščita pred korozijo
- znižanje hrupa
- zaščita pred onesnaženjem ali vdorom tujkov
- hlajenje (prednostno z olji)
- zagotavljanje dolge dobe uporabe (fizična/kemična obstojnost)
- Gospodarni in ekološki vidiki

2.2 Izbira maziv

SKF pojmuje maziva kot sestavni del izvedbe naprave. Že pri zasnovi stroja se izbere primerno mazivo, ki nato predstavlja osnovo za načrtovanje centralne mazalne naprave.

Odločitev o mazivu prinese proizvajalec ali upravitelj stroja, po možnosti v sodelovanju z dobaviteljem maziva, na osnovi podanega profila zahtev.

Če nimate ali pa imate le malo izkušenj z izbiro maziv za centralne mazalne naprave, se obrnite na podjetje SKF.

SKF po potrebi svetuje strankam pri izbiri primernih komponent za črpanje izbranega maziva in pri načrtovanju in dimenzioniranju centralne mazalne naprave.

Na ta način preprečite čase izpada obratovanja zaradi okvar stroja ali naprave ter poškodb centralne mazalne naprave.

2.3 Združljivost materialov

Maziva morajo biti na splošno združljiva s sledečimi materiali:

- jeklo, siva litina, medenina, baker, aluminij
- NBR, FPM, ABS, PA, PU

2.4 Temperaturne lastnosti

Uporabljeno mazivo mora biti primerno za posamezno obratovalno temperaturo proizvoda. Za nemoteno obratovanje proizvoda potrebna viskoznost mora biti zagotovljena in pri nizkih temperaturah ne sme biti presežena, pri visokih pa ne sme pasti pod podano vrednost. Navedene viskoznosti glejte v poglavju Tehnični podatki.

2.5 Staranje maziv

Po daljšem času izpada obratovanja je treba pred ponovnim zagonom stroja mazivo preveriti, da se ugotovi, ali je vsled kemičnega ali fizičnega staranja še uporabno. Priporočamo, da to preverite že po 1 tednu brez obratovanja.

Če niste prepričani glede nadaljnje uporabnosti maziva, ga pred ponovnim zagonom zamenjajte in po potrebi ročno izvedite prvo mazanje.

Obstaja možnost, da se maziva v lastnem laboratoriju testirajo glede uporabnosti (npr. "razoljenje") za uporabo v centralnih mazalnih napravah.

Z dodatnimi vprašanji glede maziv se obrnite na podjetje SKF.

Zahtevate lahko pregled maziv, ki jih je preverilo podjetje SKF.

Dovoljena je le uporaba za proizvod odobrenih maziv. Neprijemna maziva lahko privedejo do izpada obratovanja proizvoda.



Maziv ne mešajte. To ima lahko nepredvidene posledice na uporabnost in s tem na brezhibno delovanje centralne mazalne naprave.



Pri ravnanju z mazivi morate upoštevati relevantne varnostne liste in, če obstajajo, oznake nevarnosti na embalaži.



Zaradi velikega števila dodatkov se lahko zgodi, da posamezna maziva, ki po varnostnih listih proizvajalca izpolnjujejo zahteve, v praksi niso primerna za uporabo v centralnih mazalnih napravah (npr. neskladnost med sintetičnimi mazivi in materiali). Da se izognete težavam s takimi mazivi, vedno uporabljajte maziva, ki jih je preverilo podjetje SKF.

2.6 Priporočeno temperaturno območje za SKF-maziva

Odobrena SKF maziva serije TLMP	Temperatura	
	minimalna	maksimalna
LHGB 2	0 °C	70 °C
LGGB 2	-25 °C	50 °C
LGMT 2	-10 °C	40 °C
LGMT 3	-10 °C	50 °C
LGWA 2	-10 °C	50 °C
LGWM 1	-10 °C	25 °C
LGWM 2	-25 °C	70 °C
LGEV 2	10 °C	70 °C
LGHP 2	-10 °C	70 °C
LGEP 2	-10 °C	30 °C
LGEM 2	-10 °C	50 °C
LGFP 2	-10 °C	70 °C
LGFAQ 2	-10 °C	70 °C

3. Pregled/opis funkcij

1 Zbiralnik

V zbiralniku je shranjeno mazivo.

2 Polnilni nastavek

Polnilni nastavek služi za polnjenje zbiralnika z mazivom.

3 Folijska tipkovnica

Za prikaz obratovalnih sporočil in sporočil o napakah ter za spreminjanje parametrov (programiranje) pri črpalkah s krmiljem.

4 Ohišje črpalke

Vsebuje motor in krmilne platine ter priključne opcije (vtiče).

Pregled sl. 1

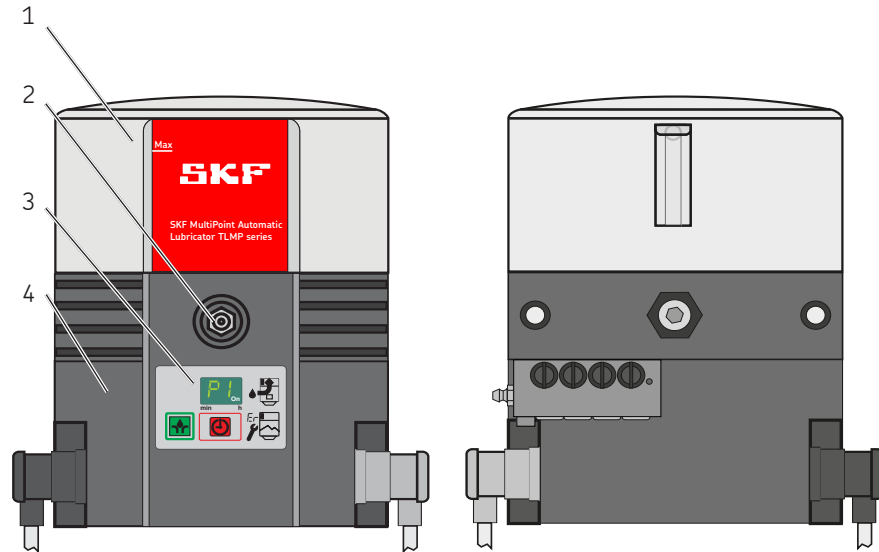

5 Napajanje

Služi za priključitev črpalke na eksterno napajanje.

6 Signalni vodnik

Služi za priključitev črpalke na eksterno krmilno ali signalno pripravo.

7 Razdelilnik

Služi za razdelitev in doziranje maziva ter za izklop črpalke, ko so doseženi nastavljeni delovni ciklusi s pomočjo kontrolnega zatika in približevalnega stikala.

8 Zračnik zbiralnika

Služi za odzračenje zbiralnika pri polnjenju z mazivom oz. za prezračevanje zbiralnika med obratovanjem.

13 Zasilni mazalni nastavek

Služi za oskrbo priključenih mazalnih mest z mazivom, npr. v primeru okvare črpalke.

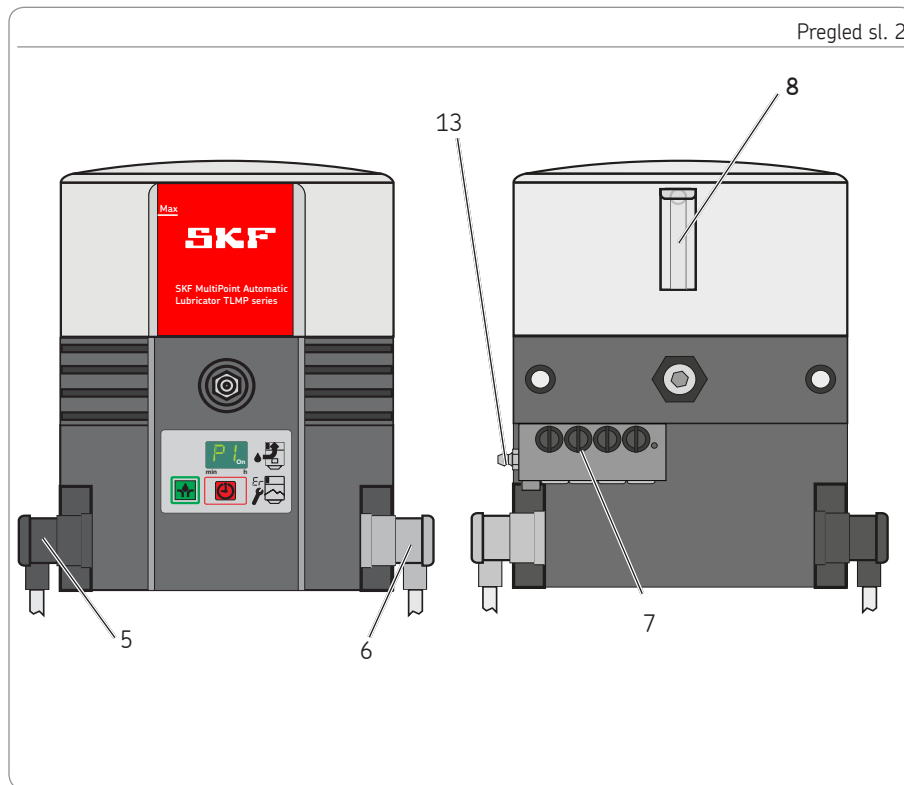

3.1 Spreminjanje črpalne količine SSV-razdelilnikov

Na hod in izpust se iztoči pribl. 0,2 ccm maziva. Če z zapornimi vijaki (7.2) zaprete nepotrebne izpuste, se črpalna količina na naslednjem spodnjem odprtem izpustu na isti strani poveča za količino maziva zgornjega zaprtega izpusta. Maksimalno število interno združljivih izpustov znaša 4 pri TLMP 1008 in 9 pri TLMP 1018.

Nastavitev črpalne količine na SSV-razdelilniku Sl. 3

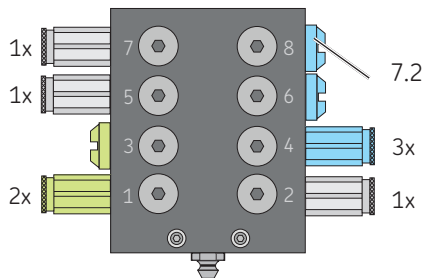

3.2 Povratek nepotrebnega maziva v črpalko

Povratek poteka interno:

Pri parnih izpustih

- z zapiranjem izpusta 2

Pri neparnih izpustih

- z zapiranjem izpusta 2 in 1.

Pri tem se dovodi maziva priključijo na izpuste z najvišjimi številkami. Izpusti z najnižjimi številkami služijo za povratek.

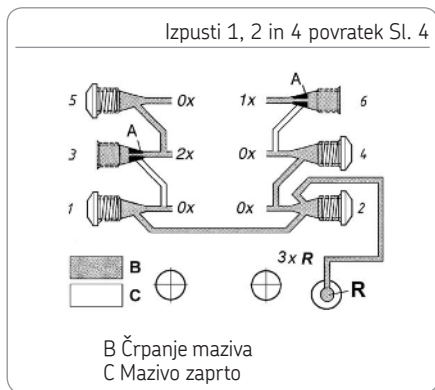

3.3 Folijska tipkovnica

Folijska tipkovnica (3) z zaslonom ima sledeče funkcije:

- prikaz obratovalnih stanj, kod napak
- sproženje dodatnega mazanja
- prikaz in spreminjanje parametrov (programiranje)

Vse funkcije – razen prikaz sporočil napak – so na voljo le v času premora črpalke. Nastavitve črpalke se izvedejo z zeleno nastavitveno tipko (3.3) in rdečo preklopno tipko (3.2) in so prikazane na zaslonu (3.1).

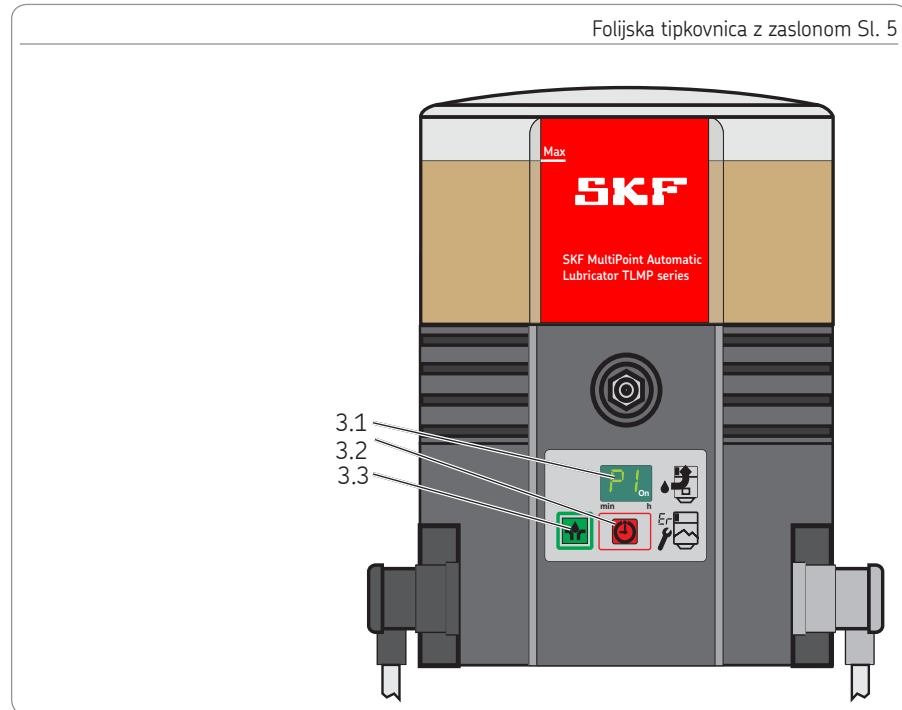

3.4 Prikazi v prikazovalnem načinu



Obratovno pripravljena
Črpalka je v premoru. Ni sporočil napak.

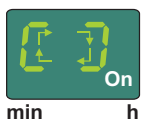

Črpalka teče
Črpalka dela. Ni sporočil napak.



Opozorilo pred izpraznitvijo
Črpalka dela. Na voljo je le še malo maziva. Prikaz se izmenjuje s prikazom "Črpalka teče".



Sporočilo izpraznitve
Ni maziva. Črpalka konča aktualni mazalni cikel. Črpalko lahko zaženete šele, ko ste napolnili zbiralnik.

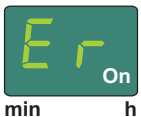

Sporočilo napake Er
Prišlo je do napake, ki ni natančno specificirana.

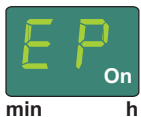

Sporočilo napake EP
Prišlo je do napake na folijski tipkovnici ali zaslonu.

3.5 Prikaz načina za programiranje

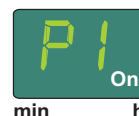

Programirni korak P1
V tem programirnem koraku se nastavi urna vrednost časa premora.

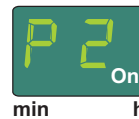

Programirni korak P2
V tem programirnem koraku se nastavi minutna vrednost časa premora.

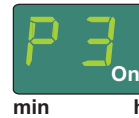

Programirni korak P3
V tem programirnem koraku se nastavi število obtekov razdelilnika na delovni cikel.

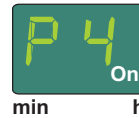

Programirni korak P4
V tem programirnem koraku se nastavi vrsta izhodnega signala.
nc = normally closed (odpiralnik)
no = normally open (zapiralnik)

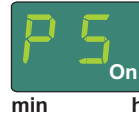

Programirni korak P5
V tem programirnem koraku se nastavi, ali bo razlikovano med sporočilom napake in sporočilom o izpraznitvi.

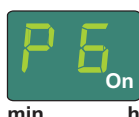

Programirni korak P6
V tem programirnem koraku se nastavi, kako črpalka zažene po vklopu.
SP = zagon s premorom
SO = zagon z mazanjem

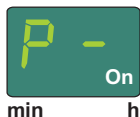

Konec programiranja
Programiranje je končano. Za prevzem nastavljenih vrednosti morate programiranje z zeleno tipko 3.3 (glejte sl. 13) potrditi v roku 30 sekund.



Odpiralnik
Izhodni signal je nastavljen kot odpiralnik (običajno zaprt). Programirni korak P4



Zapiralnik
Izhodni signal je nastavljen kot zapiralnik (običajno odprt). Programirni korak P4



Napaka - signal sporočanja izpraznitve
Ni razlike med napako in signalom izpraznitve. Programirni korak P5

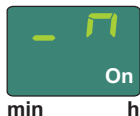

Izhodni signal programiran kot zapiralnik
Intermitentno sporočilo izpraznitve Motnje delovanja stalni signal (ON). Programirni korak P5



Izhodni signal programiran kot odpiralnik
Intermitentno sporočilo izpraznitve Motnje delovanja stalni signal (OFF). Programirni korak P5

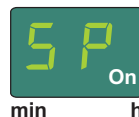

Zagonska faza SP
Črpalka po vklopu zažene s premorom. Programirni korak P6

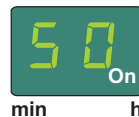

Zagonska faza SO
Črpalka po vklopu zažene z mazanjem. Programirni korak P6

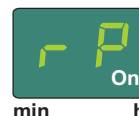

Preostali čas premora
Sestoji iz treh zaporednih prikazov na zaslonu, ki se menjajo v intervalu dveh sekund.
Prikaz na zaslonu 1

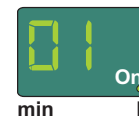

Prikaz na zaslonu 2
kaže preostali čas premora v urah.

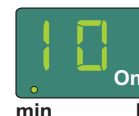

Prikaz na zaslonu 3
kaže preostali čas premora v minutah.

Primer: 0110. Preostali čas premora 1 ura in 10 minut.



min h

AC

Kaže število avtomatsko sproženih delovnih ciklusov. Številčna vrednost 0-9999 (tekoče). Prikaz sestoji iz treh zaporednih prikazov na zaslonu, ki se menjajo v intervalu dveh sekund.

Prikaz na zaslonu 1

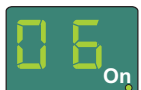

min h

Prikaz na zaslonu 2
kaže vrednosti v tisočih in stotih.

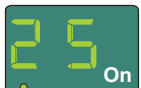

min h

Prikaz na zaslonu 3
kaže vrednosti v desetih in enicah.

Primer: 0625 = 625 avtomatsko sproženih delovnih ciklusov.



min h

UC

Kaže število ročno sproženih dodatnih mazanj. Številčna vrednost 0-9999 (tekoče). Prikaz sestoji iz treh zaporednih prikazov na zaslonu, ki se menjajo v intervalu dveh sekund.

Prikaz na zaslonu 1

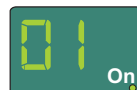

min h

Prikaz na zaslonu 2
kaže vrednosti v tisočih in stotih.



min h

Prikaz na zaslonu 3
kaže vrednosti v desetih in enicah.

Primer: 0110 = 110 ročno sproženih dodatnih mazanj.

4. Tehnični podatki

4.1 Splošni tehnični podatki

Varianta črpalke	24 V DC	120 VAC 60 Hz	230 VAC 50 Hz
Dopustna obratovalna temperatura	-25 °C do 70 °C		
Obratovalni tlak	maks. 120 bar		
Vgradni položaj	navpično (maks. odstopanje ± 5 °)		
Mazalna mesta	maks. 18		
Nivo zvočnega tlaka	< 70 dB (A)		
Velikost zbiralnika	1 l		
Polnjenje	preko stožčaste mazalke R 1/4		
Teža prazne črpalke	pribl. 6 kg		
Maziva ²⁾	Mazalne masti NLGI II in NLGI III ¹⁾ /tekoče masti NLGI 00, 000		
Črpalna zmogljivost črpalnega elementa ²⁾	pribl. 0,2 ccm (na hod)		pribl. 1,0 ccm (na minuto)
Črpalna zmogljivost razdelilnika	pribl. 0,2 ccm (na cikel)		
Maksimalni čas teka črpalke	30 minut		

¹⁾ Masti razreda NLGI III se lahko črpajo le pod določenimi pogoji uporabe. Zato je treba uporabnost predhodno razjasniti s podjetjem SKF.

²⁾ Upoštevajte napotke v poglavjih 4.6. in 4.7.

	Temperatura [°C]	-25 °C	-20 °C	+25 °C
024 V DC	Štev. vrtljajev [rpm]	5,3–6,0	6,2–7,3	7,3–8,3
120 VAC	Štev. vrtljajev [rpm]	5,9–6,9	8,3	8,5–9,0
230 VAC	Štev. vrtljajev [rpm]	2,5–5, 6	6,5–6,8	6,9–7,1

Navedena štev. vrtljajev so odvisna od protitlaka in temperature. Načelno velja: čim višji je protitlak in čim nižja je temperatura, tem nižje je štev. vrtljajev.

4.2 Električna

Varianta črpalke	24 V DC	120 V AC 60 Hz	230 V AC 50 Hz
Napajanje s kockastim vtičem (levo)	Da	Da	Da
Toleranca vhodne napetosti	-20/+30 %	±10 %	±10 %
Vhodni tok (maksimalno)	≤ 1 A	≤ 1 A	≤ 0,5 A
Zaščitni razredi	PELV		
Vhodi	varni pred zamenjavo polov, odporni na kratek stik, potencialno vezani		
Signalni sporočanja motenj s kockastim vtičem (desno)	Da	Da	Da
Zaščitna in ločevalna priprava potrebna za sprostitve	Da	Da	Da
Preklopna napetost	48 V AC / DC	48 V AC / DC	48 V AC / DC
IP zaščitni razred bajonetni vtič	65	65	65
Rele motenj AC za sporočilo izpraznitve in sporočilo napake	230 V AC	230 V AC	230 V AC
Maksimalni preklopni tok	5 A	5 A	5 A
Rele motenj DC za sporočilo izpraznitve in sporočilo napake	24 V DC	24 V DC	24 V DC
Maksimalni preklopni tok	5 A	5 A	5 A
Preostala valovitost (DIN 41755)	±5 %	±5 %	±5 %
# IP 67 le pri kockastih vtičih s standardiziranimi kablji			

4.3 Tovarniške nastavitve črpalk

Programirni korak/vrednost	Tovarniška nastavitve	Nastavitveno območje
P1 Čas premora v urah	6 ur	0–59 ur
P2 Čas premora v minutah	0 minut	0–59 minut
P3 Obteki razdelilnika na delovni cikel	1 obtek	V DC črpalke 1–5 obtekov V AC črpalke 1–3 obteki#
P4 Signalni izhod rele motenj	no	no (zapiralnik)/ nc (odpiralnik)
P5 Razlikovanje sporočila izpraznitve in sporočila motnje	--	-- (ni razlikovanja) -U (izhodni signal kot odpiralnik) -Π (izhodni signal kot zapiralnik)
P 6 Zagonska faza	SP	[SP] Črpalka zažene s premorom [SO] Črpalka zažene z mazanjem
Čas teka (maksimalno)	30 minut	Ni možno spremeniti

Maksimalno nastavljen čas premora = 59 ur 59 minut

Minimalno nastavljen čas premora V DC-črpalke = 4 minute

Minimalno nastavljen čas premora V AC-črpalke = 20 minut

Za preprečitev motenj črpalke zaradi prekoračitve maksimalnega časa teka je treba pri VAC-variantah upoštevati sledeče vrednosti: maksimalno 3 ciklusi

4.4 Pritezni momenti

Pri montaži ali popravilu črpalke je treba upoštevati v nadaljevanju navedene pritezne momente.

Črpalka s temeljem, strojem ali vozilom 18 Nm ± 1 Nm

Razdelilnik s TLMP-črpalko 9 Nm ± 1 Nm

Črpalni element z ohišjem črpalke 25 Nm ± 2 Nm

Navoj izpusta na razdelilniku

privojni 17 Nm ± 1 Nm

vtični 12 Nm ± 1 Nm

Navoj kontrolnega zatika 18 Nm ± 1 Nm

Zaporni vijak (izpust) 15 Nm ± 1 Nm

Zaporni vijak (bat) 18 Nm ± 1 Nm

Prekrovnna matica na navoju izpusta

Cev iz umetne mase 10 Nm ± 1 Nm

Jeklena cev 11 Nm ± 1 Nm

Pokrov ohišja črpalke 1,6 Nm + 0,8 Nm

Zbiralnik z ohišjem črpalke 7 Nm + 1 Nm

4.5 Potrebne gostote maziva v primeru intermitentnega sporočila izpraznitve

Za pravilno delovanje intermitentnega sporočila izpraznitve je treba zagotoviti sledeče gostote maziva.

Razred NLGI	Temperatura	Razred NLGI	Temperatura
0,5	≤ + 20 °C	1,5	≤ + 50 °C
1,0	≤ + 40 °C	2,0	≤ + 70 °C

* Maksimalno dopustna obratovalna temperatura črpalke



Za masti razreda NLGI ≤ 0 intermitentno sporočilo izpraznitve ni primerno.

4.6 Uporabni volumen zbiralnika

Uporabni volumen zbiralnika je bistveno odvisen od gostote (razred NLGI) in temperature uporabljenega maziva. Pri veliki gostoti in nizki temperaturi se praviloma več maziva oprime notranjih površin zbiralnika/črpalke in tako ni več na voljo za črpanje.

Uporabni volumen zbiralnika
Enolitrski zbiralnik s sporočilom izpraznitve (XL)

Maziva z razmeroma veliko gostoto ⁴⁾ pribl. 0,5 do 0,8 l

Maziva z razmeroma nizko gostoto ⁵⁾ pribl. 0,6 do 0,9 l

⁴⁾ Gostote maziv razreda NLGI-2-pri + 20 °C do maksimalno dopustne gostote maziva.

⁵⁾ Gostote maziv razreda NLGI-000 pri + 70 °C do gostote maziv NLGI-1,5 pri + 20 °C.

4.7 Potrebno mazivo za prvo polnjenje prazne črpalke

Za polnjenje dobavljene prazne črpalke do oznake MAX na zbiralniku so potrebne sledeče količine maziva.

Velikost zbiralnika	Količina	
1 l	1,75 l ± 0,15	Pri uporabi maziv z razmeroma nizko gostoto v črpalkah, ki so izpostavljene močnim vibracijam ali nagibom (npr. gradbeni stroji, poljedelski stroji), je treba ohranjati nivo pribl. 25 mm pod oznako MAX na zbiralniku. To prepreči vdor maziva v zračnik zbiralnika. Ta vrednost se mora pri zelo močnih vibracijah povešati in se lahko pri nizkih vibracijah zniža. Sprememba polnilne višine za 10 mm ustreza spremembi volumna pribl. 0,2 l.

5. Dobava, vrnitev pošiljke in skladiščenje

5.1 Dobava

Po prejemu pošiljke preverite, da ni poškodovana, in da je popolna v skladu z dobavnico. Transportne poškodbe takoj javite špediciji.

Embalažo morate hraniti tako dolgo, dokler niso razjasnjena vsa morebitna neskladja. Pri internem transportu zagotovite varno ravnanje.

5.2 Vrnitev pošiljke

Vse dele pred vrnitvijo očistite in strokovno zapakirajte (tj. ob upoštevanju predpisov države prejemnika).

Proizvod morate zaščititi pred mehanskimi vplivi, npr. udarci. Ni omejitve za transport po kopnem, v zraku ali po morju.

Povratne pošiljke morajo biti na sledeč način označene na embalaži.



5.3 Skladiščenje



Pred uporabo preverite, da proizvod med skladiščenjem ni bil poškodovan. To velja predvsem za dele iz umetne mase in kavčuka (razpokanje) ter za komponente, ki so napolnjene z mazivom (staranje).

Za proizvode SKF veljajo sledeči pogoji za skladiščenje:

- Dopustno območje temperature skladiščenja ustreza območju obratovalne temperature (glejte Tehnične podatke)
- Suho, brez prahu in vibracij v zaprtih poslopih
- Na mestu skladiščenja ni korozivnih, agresivnih materialov (npr. UV sevanje, ozon)
- Zaščita pred mrčesjem in živalmi
- V originalni proizvodni embalaži
- Zaščiten pred bližnjimi toplotnimi ali hladilnimi viri

- Pri velikih temperaturnih nihanjih ali visoki zračni vlažnosti je treba izvesti primerne ukrepe (npr. ogrevanje), da se prepreči tvorba kondenzata.

6. Montaža

6.1 Splošno

V navodilih navedene proizvode sme vgraditi, upravljati, vzdrževati in popravljati le kvalificirano strokovno osebje. Kvalificirano strokovno osebje so osebe, ki jih je upravitelj končne naprave, v katero se vgradi opisan proizvod, izšolal, pooblastil in uvedel v delo. Te osebe so po svoji izobrazbi, izkušnjah in usposabljanju seznanjene z zadevnimi standardi, določili, predpisi za preprečevanje nesreč in razmerami v podjetju. Upravičene so izvajati posamezne zahtevane dejavnosti in pri tem prepoznajo in preprečijo morebiti nastopajoče nevarnosti.

Pred montažo proizvoda je treba odstraniti embalažo in morebitno transportno zaščito. Embalažo morate hraniti tako dolgo, dokler niso razjasnjena vsa morebitna neskladja.

OBVESTILO



Upoštevajte tehnične podatke (glejte poglavje 4).

6.2 Prigradni del

Proizvod je treba montirati tako, da je zaščiten pred vlago in vibracijami ter lahko dostopen, tako da so vse nadaljnje instalacije izvedljive brez težav. Podatki o maksimalno dopustnih temperaturah okolice so navedeni v tehničnih podatkih.

Pri montaži in predvsem pri vrtanju je treba obvezno paziti na sledeče:

- Drugi sklopi zaradi montaže ne smejo biti poškodovani.
- Proizvoda se ne sme montirati v krogu delovanja premičnih delov.
- Proizvod mora biti montiran z zadostnim odmikom od toplotnih in hladilnih virov.
- Upoštevati se morajo varnostne razdalje kot tudi zakonski predpisi za montažo in preprečevanje nesreč.

		PREVIDNO
<p>Električni udar Pred vsemi deli na električnih elementih je treba črpalko odklopiti od električnega omrežja. Priklučitev črpalke 24 V DC je dovoljena le preko varne galvanske ločitve (PELV).</p>		

6.3 Minimalna vgradna mera

Da se zagotovi dovolj prostora za vzdrževalna dela ali morebitno demontažo proizvoda, mora biti dodatno k navedenim dimenzijam v vsaki smeri predvideno še najmanj 50 mm prostega prostora.

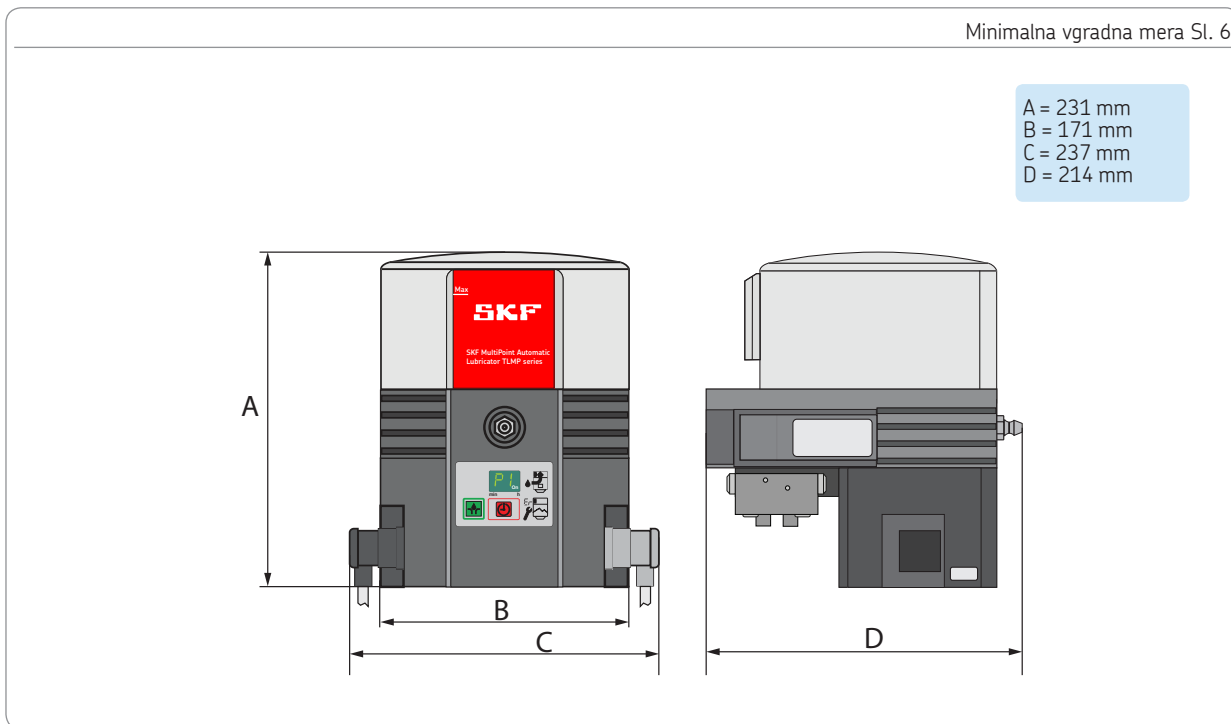

6.4 Priključne mere

Črpalka se pritrdi na obeh montažnih izvrtinah. Pritrditev se izvede s pomočjo pritrditvenega materiala, ki je del dobavnega obsega.

2 x M8 vijak

2 x M8 matica (samofiksirna)

2 x podložka

Pritezni momenti = 18 Nm

Priključne mere SL. 7

Priključne mere

E = razmik lukenj 146 mm

F = višina 110 mm

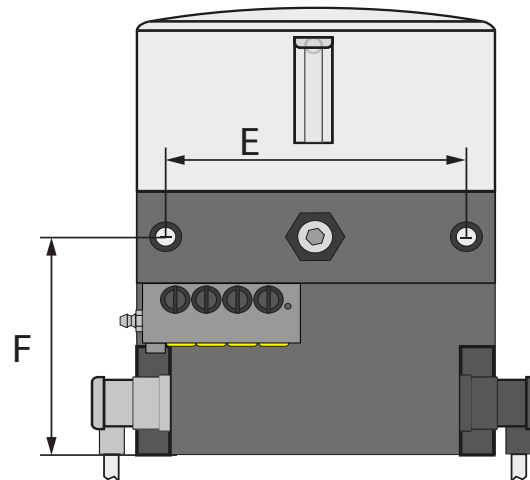

6.5 Električna priključitev

Električno priključitev je treba izvesti tako, da se na proizvod ne prenašajo vlečne sile (breznapetostna priključitev). Za električno priključitev postopajte na sledeč način:

Kockasti vtič

- Kockasti vtič brez kabla konfigurirajte s primernim kablom. Priključitev kabla glejte na vezalnem načrtu na kockastem vtiču ali ustreznem vezalnem načrtu v teh navodilih (glejte poglavje 12).
- Odstranite zaščitne pokrovčke na električnih priključkih črpalke.
- Vtič s tesnilom namestite na priključke in ga pritrdite z vijakom.

OBVESTILO

Upoštevajte električne karakteristike (glejte poglavje 4).

6.6 Prvo polnjenje črpalke

Pri prvem polnjenju črpalke postopajte na sledeč način:

- Pod črpalko postavite posodo za prestrezanje iztekajočega maziva.
- Rumene transportne zamaške (7.1) izvijte iz izpustov razdelilnika.
- Nepotrebne izpuste razdelilnika zaprite z zapornimi vijaki.
- Na polnilni nastavek (2) namestite polnilni priključek stiskalnice za mazivo ali transferne črpalke.
- Zbiralnik napolnite z mazivom do oznake MAX (sl. 19). Pri tem upoštevajte napotke v poglavju 4.8.
- S pritiskom tipke (3.1) zaženite črpalko, da začne na odprtih izpustih iztekati mazivo.
- Črpalko izklopite.
- Prednapolnjene vode za mazivo montirajte na odprte izpuste razdelilnika in jih nato spojite z mazalnimi mesti.

- Odstranite posodo za prestrezanje maziva in slednjega okolju prijazno odstranite v odpad.

Črpalka je tako pripravljena za obratovanje s tovarniškimi nastavitvami, ki jih lahko s spremembo parametrov (programiranjem) prilagodite.

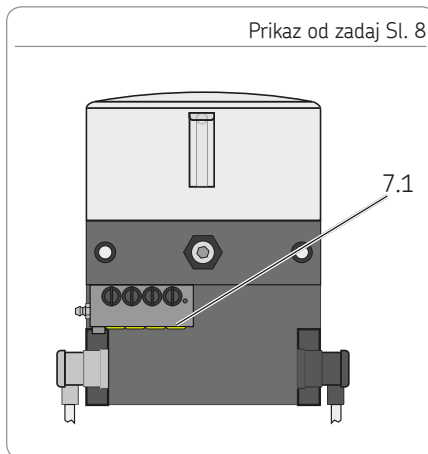

6.7 Programiranje

Za programiranje črpalk TLMP 1008 postopajte v skladu s sledečo shemo programiranja.

Tipko 3.2 in tipko 3.3 hkrati pritisnite pribl. 4 sekunde, da pridete do prvega programirnega koraka P1. Ko tipki spustite, se prikaže nastavljena vrednost. Vrednost programirnega koraka spremenite s pritiskom tipke 3.3.

Spremenjeno vrednost prevzemite s pritiskom tipke 3.2 v roku 30 sekund, sicer se bo izgubila.

Programiranje nadaljujte z naslednjim programirnim korakom P2. Po potrditvi zadnjega programirnega koraka P6 je programiranje končano.

Programirni koraki

P1 Nastavitev časa premora v urah

P2 Nastavitev časa premora v minutah

P3 Nastavitev obtekov razdelilnika

P4 Nastavitev izhodnega signala na nadzoralnem releju

P5 Nastavitev razlike med signalom napake in signalom izpraznitve

P6 Nastavitev zagonne faze

A = programirni korak

B = možna vrednost

C = sprememba vrednosti s pritiskom tipke

D = možna nova vrednost

E = prevzem spremenjene vrednosti s pritiskom tipke 3.2 v roku 30 sekund in naprej z naslednjim programirnim korakom.

Prevzem/konec programiranja s pritiskom tipke 3.3 po zadnjem programirnem koraku.

Napotki za programiranje

Nastavitve potekajo le v eno smer (+)
Hiter pretek s pritisnjeno tipko 3.3.

Programirna shema sl. 10

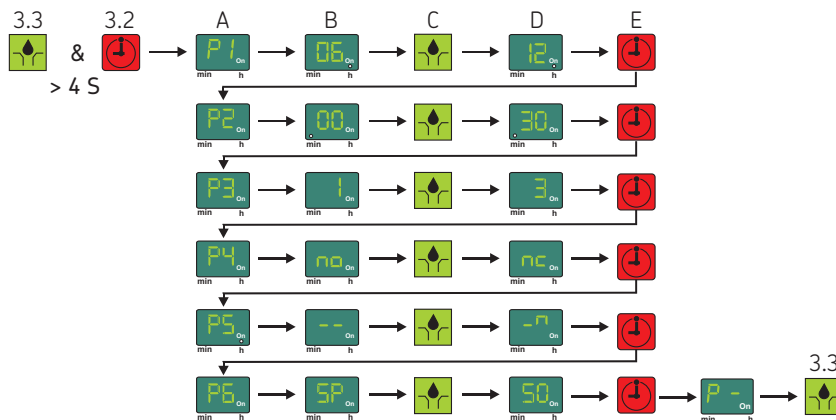

7. Prevzem v obratovanje

7.1 Splošno

Prevzem v celoti in pravilno montirane črpalke TLMP v obratovanje se izvede preko kontakta stroja oz. voznega stikala. Če se po vklopu na zaslonu prikaže "EP", "Er", je prišlo do motnje.

OBVESTILO

Če se v roku ene minute po vklopu prekine napajanje, se po ponovnem vklopu znova prične čas premora.

Če se napajanje prekine več kot eno minuto po vklopu, se po ponovnem vklopu čas premora nadaljuje, kjer je bil prekinjen.

7.2 Sproženje dodatnega mazanja

Za sproženje dodatnega mazanja postopajte na sledeč način:

- Najmanj 2 sekundi pritiskajte tipko 3.3.
- Črpalka prične delovati. Hkrati se ponastavi pretečen čas premora.
- Na zaslonu se prikaže simbol "črpalka teče".

OBVESTILO

Dolžina dodatnega mazanja ustreza nastavljenemu številu obtekov razdelilnika na delovni cikel.

Sproženje dodatnega mazanja Sl. 11

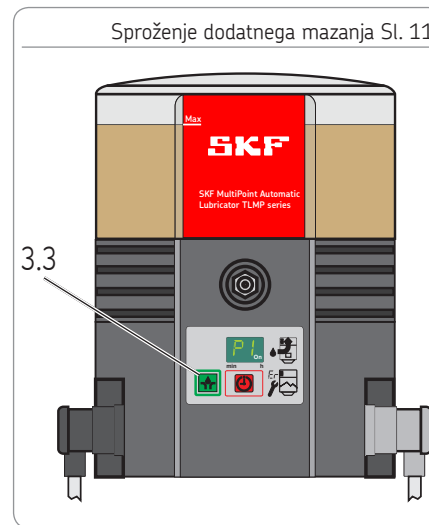

8. Obratovanje, ukinitvev obratovanja in odstranitvev v odpad

8.1 Splošno

Ko je črpalka pravilno električno priključena in napolnjena z mazivom, je pripravljena za obratovanje.

Prevzem v obratovanje oz. ukinitvev obratovanja se izvede z vklopom oz. izklopom nadrejenega stroja oz. vozila.

POZOR

Poškodovanje črpalke

Zagotovite, da med polnjenjem v zbiralnik ne vdira umazanija.

Prenapolnjenje zbiralnika

Upoštevajte, da se mazivo v primeru porasta temperature razteza.

8.2 Polnjenje zbiralnika med obratovanjem

Polnjenje preko polnilnega nastavka

- Polnilni priključek priklopite na polnilni nastavek (5) in zbiralnik napolnite do malo pod oznako MAX. Pri tem upoštevajte napotke v poglavju 4.8.

8.3 Začasna ukinitvev obratovanja

Obratovanje začasno prekinete tako, da na pravo odklopite od električnega napajanja.

8.4 Ukinitvev obratovanja in odstranitvev v odpad

Pri dokončni ukinitvi obratovanja morate upoštevati zakonske predpise o odstranitvi v odpad. Proti plačilu nastalih stroškov lahko proizvod za odstranitvev v odpad tudi vrnete proizvajalcu. Sestavni deli se lahko reciklirajo.



9. Vzdrževanje, čiščenje in popravilo

9.1 Splošno

Za škodo, ki nastane zaradi nestrokovnega vzdrževanja, popravil ali čiščenja, je izključena vsaka odgovornost.

9.2 Vzdrževanje

- Naprava ne vsebuje nobenih delov, ki bi jih morala vzdrževati stranka.

9.3 Čiščenje

- Temeljito čiščenje vseh zunanjih površin. Ne uporabljajte agresivnih čistilnih sredstev. Čiščenje notranjosti je potrebno le v primeru, če je bilo po pomoti uporabljeno umazano mazivo.

9.4 Zamenjava folijske tipkovnice

Za zamenjavo folijske tipkovnice postopajte na sledeč način:

- Črpalko ločite od električnega omrežja. Popustite vijačni spoj (5.1) na vtiču (A1) in slednjega izvlecite.
- Izvijte štiri vijake (11) na pokrovu ohišja črpalke in ga previdno snemite navzdol.

- Krmilno platino (10) od spodaj navzgor previdno privzdignite iz držala v pokrovu, da omogočite nemoten dostop do modrega vtiča (10.1) na krmilni platin.
 - Moder vtič izvlecite iz krmilne platine.
 - Nalepljeno folijsko tipkovnico previdno ločite od ohišja in jo skupaj s priključnim kablom odstranite.
 - Priključni kabel nove folijske tipkovnice vstavite od spredaj skozi odprtino za folijsko tipkovnico v ohišju in ga vtaknite v ustrezen priključek krmilne platine. Pazite na pravilno usmeritev vtiča.
 - Krmilno platino previdno vstavite v držalo.
 - Na ohišje nalepite novo folijsko tipkovnico.
 - Pokrov ohišja črpalke montirajte s štirimi novimi mikroovitimi vijaki (11).
- Pritezni moment = 1,6 Nm + 0,8 Nm.**
- Ponovno montirajte vtič A1, da črpalko priključite na električno omrežje.

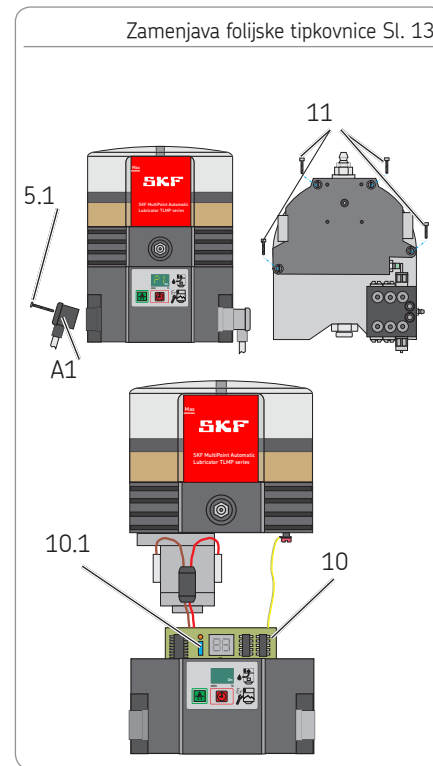

10. Motnja, vzrok in odprava

Sporočila motenj		
Sporočilo napake na zaslonu	Pomen	Pomen
Sporočilo napake LI	<ul style="list-style-type: none"> ○ Opozorilo pred izpraznitvijo Na voljo je le še malo maziva. Prikaz se izmenjuje s prikazom "Črpalka teče". 	<ul style="list-style-type: none"> ○ Napolnite zbiralnik
Sporočilo napake LL	<ul style="list-style-type: none"> ○ Sporočilo izpraznitve Ni več maziva. Črpalka še konča aktualni mazalni cikel. Ponovni zagon je možen šele, ko napolnite zbiralnik 	<ul style="list-style-type: none"> ○ Napolnite zbiralnik
Sporočilo napake EP	<ul style="list-style-type: none"> ○ Napaka folijske tipkovnice ali ○ Napaka zaslona 	<ul style="list-style-type: none"> ○ Zamenjajte folijsko tipkovnico ○ Zamenjajte krmilno platino
Sporočilo napake Er	<ul style="list-style-type: none"> ○ Prišlo je do napake, ki ni natančno specificirana. 	<ul style="list-style-type: none"> ○ Zamenjajte krmilno platino, morebiti morate zamenjati celotno črpalko
<p>Če napake tako ne morete ugotoviti in odpraviti, se obrnite na naš uporabniški servis.</p>		

Mehanske motnje črpalke

Motnja	Možni vzroki/prepoznavnost napake	Pomen
Zajem zraka v mazivu/mazalnem sistemu	<ul style="list-style-type: none"> ○ Preglejte, ali so v mazivu mehurčki 	<ul style="list-style-type: none"> ○ Mazivo odzračite (po potrebi večkrat zaporedoma sprožite dodatno mazanje)
Zamašen zračnik zbiralnika	<ul style="list-style-type: none"> ○ Preglejte, ali je zračnik zbiralnika umazan z mazivom 	<ul style="list-style-type: none"> ○ Odstranite mazivo iz zračnika zbiralnika
Sesalna izvrtina črpalnega elementa zamašena	<ul style="list-style-type: none"> ○ Po demontaži črpalnega elementa 	<ul style="list-style-type: none"> ○ Črpalni element demontirajte in očistite
Bat črpalnega elementa obrabljen Protipovratni ventil v črpalnem elementu okvarjen	<ul style="list-style-type: none"> ○ Prenizek tlak 	<ul style="list-style-type: none"> ○ Zamenjajte črpalni element
Omejevalni tlačni ventil okvarjen Blokada na enem od mazalnih mest ali v SSV-razdelilniku	<ul style="list-style-type: none"> ○ Iztek maziva na omejevalnem tlačnem ventilu 	<ul style="list-style-type: none"> ○ Zamenjajte omejevalni tlačni ventil. Preverite mazalno mesto in SSV-razdelilnik ter po potrebi odpravite motnjo

Če napake tako ne morete ugotoviti in odpraviti, se obrnite na naš uporabniški servis.

Mehanske motnje črpalke

Motnja	Možni vzroki/prepoznavnost napake	Pomen
Količina maziva na enem ali več mazalnih mestih odstopa od projektiranih vrednosti	<ul style="list-style-type: none"> ○ Napačno nastavljen čas premora ali število obtekov razdelilnika. ○ Napačna združitev izpustov na SSV-razdelilniku 	<ul style="list-style-type: none"> ○ Preverite in po potrebi popravite nastavitve časa premora ○ Preverite in po potrebi popravite združitev izpustov
Črpalka stalno teče/ črpalka se ne izklopi	<ul style="list-style-type: none"> ○ Kontrolni zatik na razdelilniku se ne premika znotraj preklpnega razmika približevalnega stikala ali kontrolni zatik se ne nahaja sredinsko pred približevalnim stikalom 	<ul style="list-style-type: none"> ○ Preverite in po potrebi popravite položaj in razmik kontrolnega zatika (razmik < 0,5 mm)

Če napake tako ne morete ugotoviti in odpraviti, se obrnite na naš uporabniški servis.

Električne motnje

Motnja	Možni vzroki/prepoznavnost napake	Pomen
Prekinjeno napajanje črpalke	<ul style="list-style-type: none"> ○ Prepoznava - ugasnjen zaslon črpalke - napaka na nadrejenem stroju/vozilu. ○ Eksterna varovalka okvarjena ○ Vtič (A1) napajanja na črpalci ni pravilno pritrjen 	<ul style="list-style-type: none"> ○ Glejte dokumentacijo nadrejenega stroja/vozila ○ Preverite in po potrebi zamenjajte eksterno varovalko ○ Preverite in po potrebi popravite pritrditev vtiča (A1)
Prekinjeno napajanje od krmilne platine k motorju	<ul style="list-style-type: none"> ○ Zaslon črpalke ugasnjen 	<ul style="list-style-type: none"> ○ Preverite in po potrebi popravite napajanje od krmilne platine k motorju
Motor ne teče kljub krožečemu prikazu segmentov	<ul style="list-style-type: none"> ○ Napaka priključitve motorja 	<ul style="list-style-type: none"> ○ Preverite priključitev motorja v skladu z ustreznim vezalnim načrtom.
Motor okvarjen	<ul style="list-style-type: none"> ○ Črpalka po sproženju dodatnega mazanja ne teče kljub obstoječemu eksternemu napajanju in napajanju krmilne platine 	<ul style="list-style-type: none"> ○ Zamenjajte črpalko

Če napake tako ne morete ugotoviti in odpraviti, se obrnite na naš uporabniški servis.

11. Nadomestni deli

Nadomestni deli služijo izključno kot nadomestek okvarjenih delov iste izvedbe. Uporaba za modificiranje (z izjemo dozirnih vijakov) obstoječih črpalk ni dovoljena.

11.1 SSV-razdelilnik

Poimenovanje	Kos	Stvarna številka
SSV-razdelilnik 8 K prigraditev zadaj (z kontrolni zatičem)	1	TLMP 1-D8
SSV-razdelilnik 18 K prigraditev zadaj (z kontrolni zatičem)	1	TLMP 1-D18

11.2 Komplet tesnil

Poimenovanje	Kos	Stvarna številka
komplet tesnil		TLMP 1-S

11.3 Penasti filter

Poimenovanje	Kos	Stvarna številka
penasti filter	1	TLMP 1-F

11.4 Cevovodi in priključki

Poimenovanje	Kos	Stvarna številka
20-metrski cevovod	1	TLMP 1-T
priključni komplet (20-metrski cevovod, 7 zapornih čepov, 8 cevnih navojev, 8 izpustov maziva)	1	TLMP 1-TC

11.5 Folijska tipkovnica

Poimenovanje	Kos	Stvarna številka
samolepilna folijska tipkovnica	1	TLMP 1-K

11.6 Črpalni element

Poimenovanje	Kos	Stvarna številka
črpalni element D6	1	TLMP 1-P

11.7 Adapter M22 x 1,5

Poimenovanje	Kos	Stvarna številka
adapter M22 x 1,5	1	TLMP 1-A

Sl. 11.1



Sl. 11.2

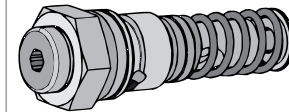

Sl. 11.3

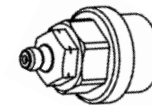

11.8 Zbiralnik

Poimenovanje	Kos	Stvarna številka
prozorni zbiralnik 1 l s tesnilom in nalepkami	1	TLMP 1-R

11.9 Nadomestni komplet za prekritje ohišja

Poimenovanje	Kos	Stvarna številka
nadomestni komplet za prekritje ohišja	1	TLMP 1-H

Nadomestni komplet sestavljajo: prekritje ohišja vklj. z membrano, folijska tipkovnica, tesnilo ohišja, vtič za dovod vklj. z zaščitnim pokrovom, ustrezno število mikroovitih vijakov ohišja in potrebne nalepke.

Sl. 11.4



Sl. 11.5



11.10 Motorji V DC

Poimenovanje	Kos	Stvarna številka
motor črpalke 24 V DC	1	TLMP 1-M24

11.11 Priključki motorja V DC

Poimenovanje	Kos	Stvarna številka
priključek motorja V DC	1	TLMP 1-W

11.12 Električni priključki

Poimenovanje	Kos	Stvarna številka
priključna puša kockastega vtiča (črna) z 10 m kablom	1	TLMP 1-S

11.13 Krmilna platina, nadomestni komplet

Napetost		Pretvornik	Kos	Stvarna številka
120	VAC	NE	1	TLMP 1-C120
230	VAC	NE	1	TLMP 1-C230
24	V DC	NE	1	TLMP 1-C24

Nadomestni komplet sestavljajo: krmilna platina, tesnilo ohišja, ustrezno število mikroovitih vijakov ohišja in servisno navodilo za zamenjavo krmilne platine.

Sl. 11.6

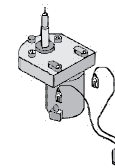

Sl. 11.7



Sl. 11.8

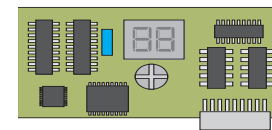

12. Stikalni načrti

12.1 Legenda

barve kablov po IEC 60757							
Okrajšava	Barva	Okrajšava	Barva	Okrajšava	Barva	Okrajšava	Barva
BK	črna	GN	zelena	WH	bela	PK	roza
BN	rjava	YE	rumena	OG	oranžna	TQ	turkizna
BU	modra	RD	rdeča	VT	vijolična		

Sestavni deli			
Okrajšava	Pomen	Okrajšava	Pomen
X1	vtič za priključek A1	LL	sporočilo izpraznitve
X2	vtič za priključek A2	LLV	sporočilo izpraznitve s predhodnim opozorilom
X6	vtič za priključek sporočila izpraznitve	PCB	krmilna platina
X9	vtič za priključek eksterne SSV-razdelilnika	mP	mikroprocesor
CS	stikalo ciklusov	mKP	prikaz na zaslonu
L	dušilka za odpravo motenj	MC	strojni stik
FE	feritno jedro	IS	vožno stikalo/vžig
PE	zaščitni vodnik	M	motor
F1	eksterna varovalka		
F2			

12.2 zasedenost žil priključnega vtiča

zasedenost žil priključka A1/X1			
Pin 1	Pin 2	Pin 3	PE
Y	Y	Y	Y
RD	BN	BK	GN/YE

Kockasti vtič
EN 175301-803/DIN 43650/A

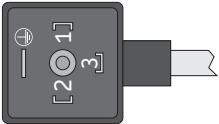

12.3 Stikalni načrt 24 V DC, s kockastim vtičem

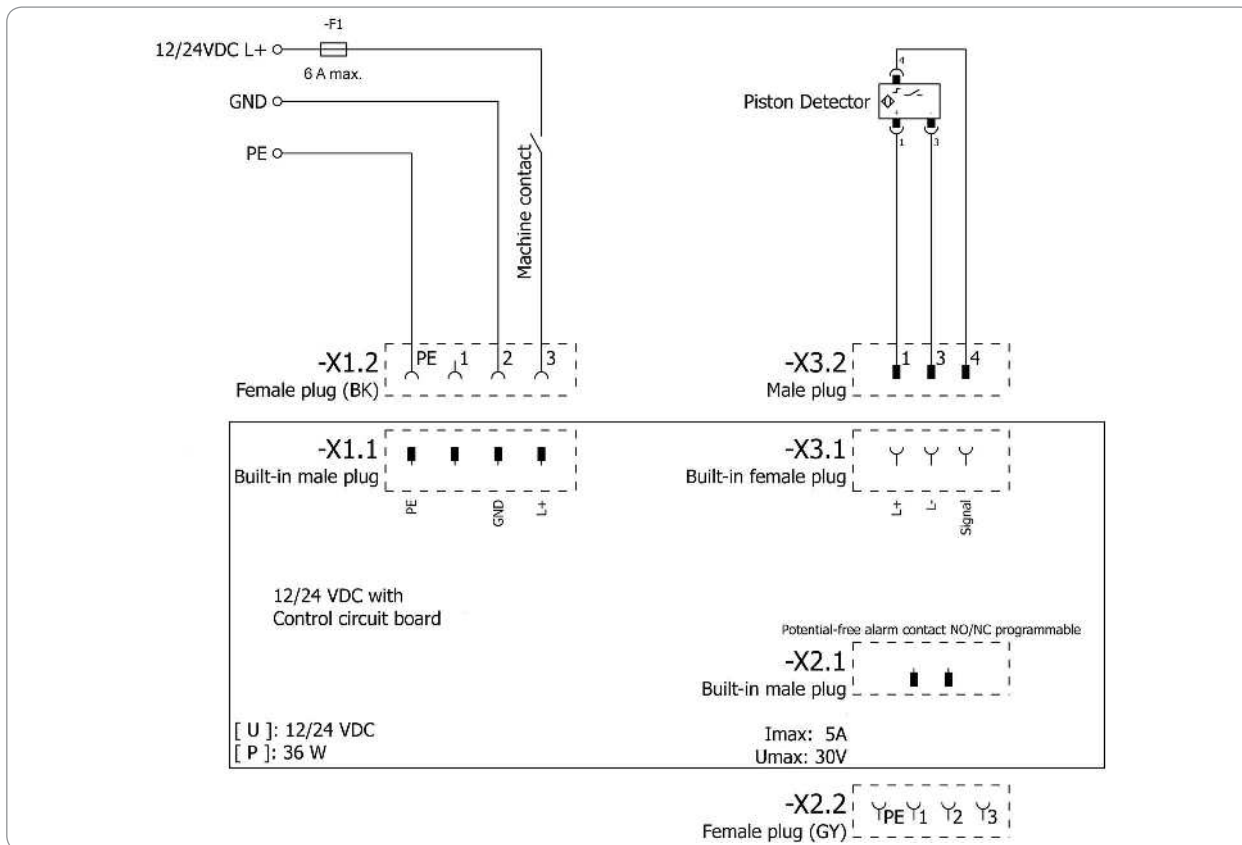

12.4 Stikalni načrt 120 V DC, s kockastim vtičem

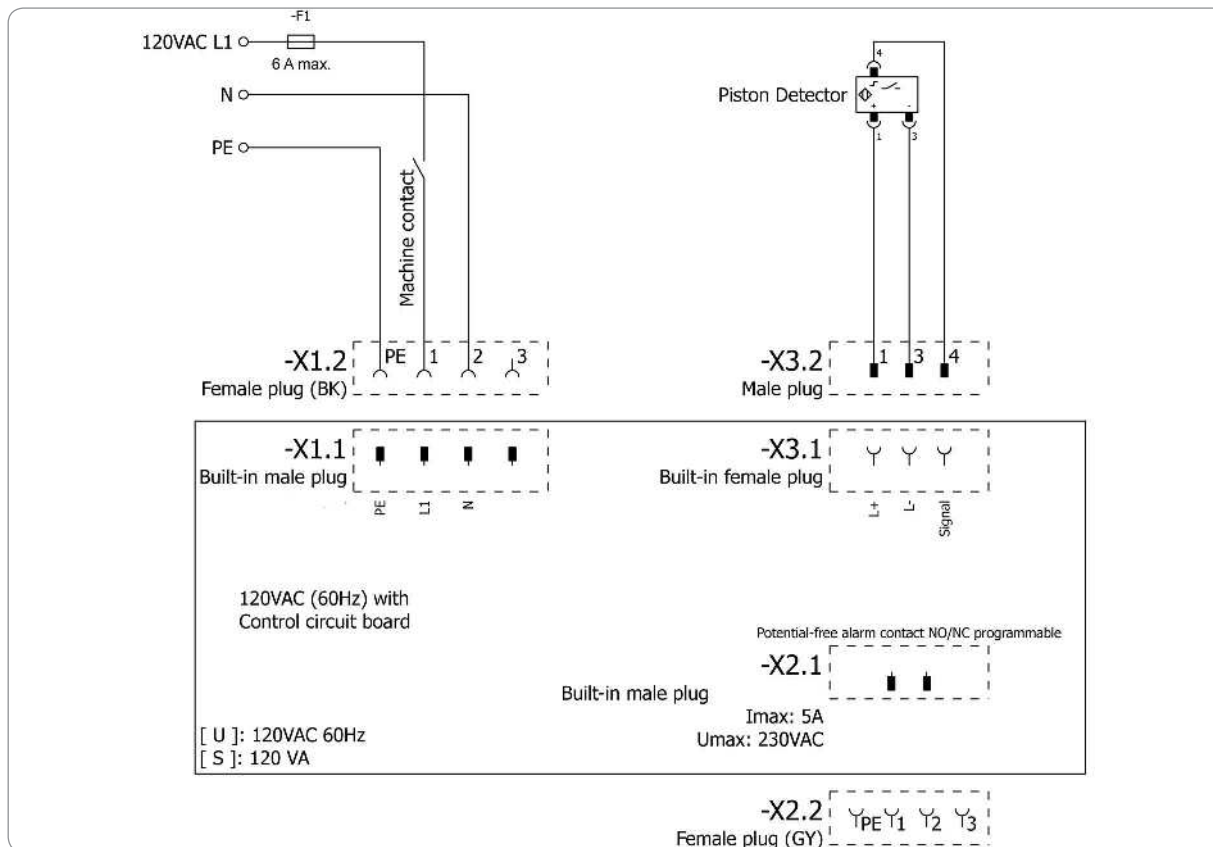

12.5 Stikalni načrt 230 V DC, s kockastim vtičem

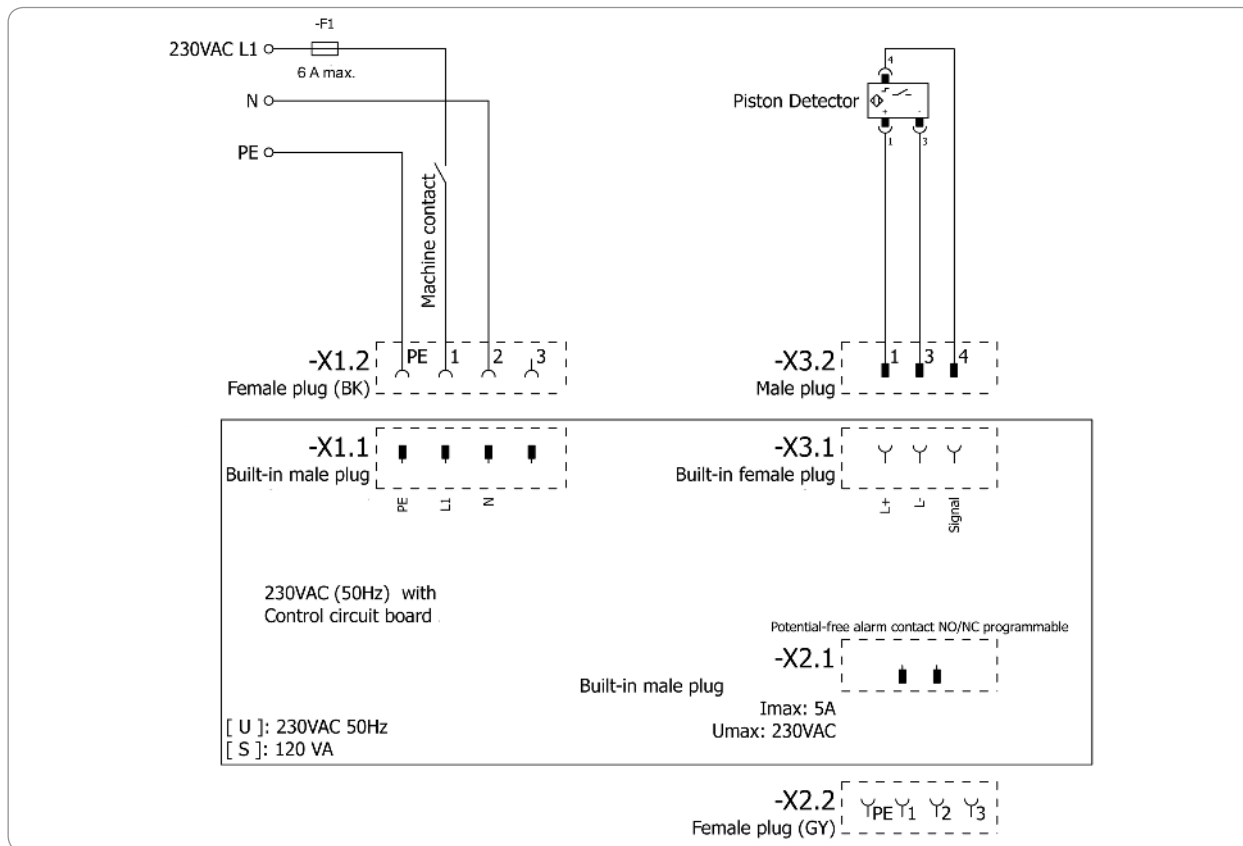



The Power of Knowledge Engineering

V svoji stoletni zgodovini se je podjetje SKF specializiralo na pet kompetentnih področij in obsežno uporabno znanje. Na tej osnovi po vsem svetu dobavljamo inovativne rešitve osnovnim opremljevalcem in drugim proizvajalcem v praktično vseh industrijskih panogah.

Naših pet kompetentnih področij vključuje sledeče: Ležaje in ležajne enote, tesnila, mazalne sisteme, mehatroniko (povezane mehanske in elektronske komponente za izboljšanje zmogljivosti klasičnih sistemov) ter obsežne storitve, od 3-D računalniških simulacij preko sodobnih nadzorovalnih sistemov za visoko za-nesljivost pa vse do upravljanja sistemov. SKF je vodilno svetovno podjetje in svojim strankam zagotavlja enotne standarde kakovosti in globalno razpoložljivost proizvodov.

SKF Maintenance Products
Kelvinbaan 16
3439 MT Nieuwegein
Nizozemska
www.mapro.skf.com

MP5460SL
951-171-030-SL
Verzija 03
20.05.2017



Pomembne informacije o uporabi proizvodov

Vsi proizvodi podj. SKF se smejo uporabljati le namensko, kot je opisano v posameznih navodilih.

Vsa maziva niso primerna za centralne mazalne naprave. Po želji podj. SKF mazivo, ki ga je izbral uporabnik, preveri glede uporabnosti v centralnih mazalnih napravah.

V podjetju SKF izdelani mazalni sistemi ali njihove komponente niso dovoljene za uporabo v povezavi s plini, utekočinjenimi plini, tlačno sproščenimi plini, parami in tekočinami, katerih parni tlak pri maksimalno dovoljeni temperaturi leži za več kot 0,5 bar nad normalnim atmosferskim tlakom (1013 mbar).



SKF TLMP-serie 1008/1018

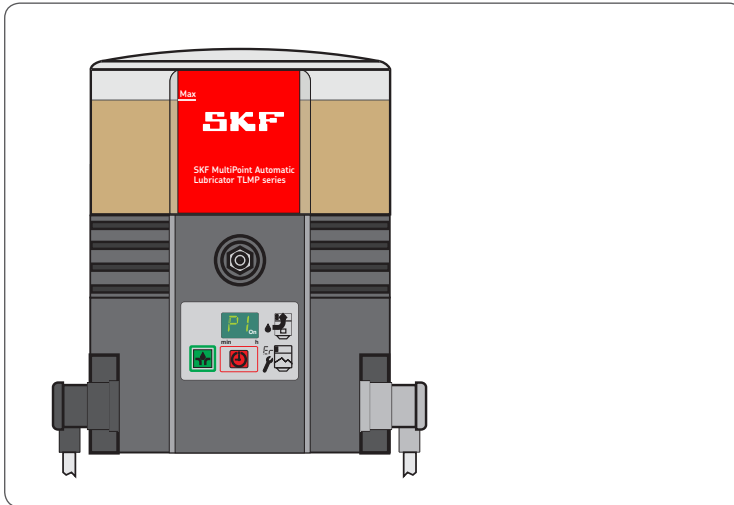

MP5460SV
951-171-030-SV
20/05/2017
Version 03



EG-försäkringen om inbyggnad enligt maskindirektiv 2006/42/EG, bilaga II del 1 B

Tillverkaren SKF Maintenance Products, Kelvinbaan 16, 3439 MT Nieuwegein, Nederländerna förklarar härmed att den ofullständiga maskinen,

Beteckning: Pump för matning av smörjmedel i intervalldrift i centralsmörjsystemet
 Typ: TLMP 1008/TLMP 1018
 Saknummer: TLMP 1008/24DC, TLMP 1018/24DC, TLMP 1008/120V, TLMP 1018/120V, TLMP 1008/230V, TLMP 1018/230V
 Byggår: Se typskylt

motsvarar nedan nämnda säkerhets- och hälsoskyddskrav enligt maskindirektivet 2006/42/EG vid tidpunkten för driftsättning.
 1.1.2, 1.1.3, 1.3.2, 1.3.4, 1.5.1, 1.5.6, 1.5.8, 1.5.9, 1.6.1, 1.7.1, 1.7.3, 1.7.4

De särskilda tekniska underlagen enligt bilaga VII del B i detta direktiv har tagits fram. Vi förbinder oss att på begärd grundad begäran överföra de särskilda tekniska underlagen i elektronisk form till de nationella myndigheterna. Befullmäktigad person för Teknisk Dokumentation är chefen för Tekniska Standarder, se tillverkaradress.

Vidare har följande direktiv och (harmoniserade) normer tillämpats inom respektive passande områden:

2011/65/EU RoHS II
 2014/30/EU Elektromagnetisk kompatibilitet | Industri

Norm	Upplaga	Norm	Upplaga	Norm	Upplaga	Norm	Upplaga
DIN EN ISO 12100	2011	DIN EN 60947-5-1	2010	DIN EN 61000-6-2	2006	DIN EN 61000-6-4	2011
DIN EN 809	2012	DIN EN 61131-2	2008	Rättelse	2011	DIN EN 60947-5-1	2010
DIN EN 60204-1	2007	Rättelse	2009	DIN EN 61000-6-3	2011		
Rättelse	2010	DIN EN 60034-1	2011	Rättelse	2012		
DIN EN 50581	2013	DIN EN 61000-6-1	2007				

Den ofullständiga maskinen får tas i drift först när det fastställs att maskinen, i vilken den ofullständiga maskinen ska integreras, motsvarar föreskrifterna i maskindirektivet 2006/42/EG och alla ytterligare direktiv som ska tillämpas.
 Nieuwegein, 02/01-2017

Sébastien David
 Manager produktutveckling och kvalitet,
 Nieuwegein, Nederländerna
 SKF Maintenance Products



Redaktionsruta

Tillverkare
SKF Maintenance Products
Kelvinbaan 16
3439 MT Nieuwegein
Nederländerna
www.mapro.skf.com
www.skf.com/lubrication

Utbildningar

För att möjliggöra största möjliga säkerhet och lönsamhet genomför SKF detaljerade utbildningar. Vi rekommenderar att man utnyttjar dessa utbildningar. Kontakta respektive SKF-serviceadress för information.

Copyright

© Copyright SKF
Med ensamrätt.

Garanti

Monteringsanvisningen innehåller inga yttranden om garanti. Dessa hittar du i vår allmänna affärsvillkor.

Ansvarsfriskrivning

Tillverkaren ansvarar inte för skador som orsakats av:

- Användning som ej följer bestämmelserna, felaktig montering, drift, inställning, reparation, felaktigt underhåll, vårdslöshet eller olyckor
- Användning av olämpliga smörjmedel
- Ej fackmässig reaktion på störningar
- Egenmäktiga ändringar på produkten
- Användning av icke original-SKF-reservdelar

Ansvar för förluster eller skador som är en följd av användning av våra produkter är begränsat till det maximala inköpspriset. Ansvar för indirekta skador – oavsett art – är uteslutet.

Innehållsförteckning





EG-försäkran om inbyggnad enligt maskindirektiv 2006/42/EG	2		
Förklaring av symboler, anvisningar och förkortningar	6		
1. Säkerhetsanvisningar	8	3. Översikt/Funktionsbeskrivning	20
1.1 Allmänna säkerhetsanvisningar	8	3.1 Ändring av matningsmängden för SSV-fördelarna	22
1.2 Grundläggande förhållningssätt vid användning av denna produkt	8	3.2 Återföring av smörjmedel som inte behövs till pumpen	23
1.3 Ändamålsenlig användning	9	3.3 Folieknappsats	24
1.4 Förutsebart missbruk	9	3.4 Visning i visningsläge	25
1.5 Lackering av plastdelar	9	3.5 Visning i programmeringsläge	25
1.6 Ändringar på produkten	10	4. Tekniska data	28
1.7 Förbud mot särskilda aktiviteter	10	4.1 Allmänna tekniska data	28
1.8 Inspektioner före leverans	10	4.2 Elektronik	29
1.9 Andra användbara dokument	10	4.3 Fabriksinställningar för pumpar	30
1.10 Märkningar på produkten	11	4.4 Åtdragningsmoment	31
1.11 Anvisningar om typskylten	11	4.5 Nödvändig smörjmedelskonsitens vid intermittent tommeddelande	31
1.12 Anvisningar om CE-märkning	11	4.6 Användbar behållarvolym	32
1.13 Behöriga personer för användning av pumpen	12	4.7 Smörjmedelsbehov för första påfyllningen av en tom pump	32
1.14 Anvisningar för externa tekniker	12	5. Leverans, retur och lagring	33
1.15 Tillhandahållande av personlig skyddsutrustning	12	5.1 Leverans	33
1.16 Transport, montering, underhåll, fel, reparation, urdrifttagning, bortskaffning	13	5.2 Retur	33
1.17 Första idrifttagning, daglig idrifttagning	14	5.3 Lagring	33
1.18 Rengöring	14	6. Montering	34
1.19 Restfaror	15	6.1 Allmänt	34
2. Smörjmedel	17	6.2 Påbyggnadsdel	34
2.1 Allmänt	17	6.3 Minsta inbyggnadsmått	35
2.2 Val av smörjmedel	17	6.4 Anslutningsmått	36
2.3 Materialkompatibilitet	17	6.5 Elektrisk anslutning	37
2.4 Temperaturegenskaper	17	6.6 Första påfyllning av pumpar	38
2.5 Ändring av smörjmedel	18	6.7 Programmering	39
2.6 Rekommenderat temperaturområde för SKF-smörjmedel	19		

7.	Idriftsättning.....	40	11.12	Elektriska anslutningar.....	50
7.1	Allmänt	40	11.13	Utbyteskit styrkrets-kort.....	50
7.2	Utlösa extrasmörjning.....	40			
8.	Drift, urdrifftagning och bortskaffning	41	12.	Kopplings-scheman	51
8.1	Allmänt	41	12.1	Teckenförklaring	51
8.2	Påfyllning av behållaren under drift	41	12.2	Ledarbeläggning i anslutningskontakt.....	52
8.3	Tillfällig urdrifftagning	41	12.3	Kopplings-scheman 24 V DC, med vinklad kontakt.....	53
8.4	Urdrifftagning och bortskaffning.....	41	12.4	Kopplings-scheman 120 V DC, med vinklad kontakt.....	54
9.	Underhåll, rengöring och reparation	42	12.5	Kopplings-scheman 230 V DC, med vinklad kontakt.....	55
9.1	Allmänt	42			
9.2	Underhåll	42			
9.3	Rengöring.....	42			
9.4	Byte av folieknappsats.....	42			
10.	Störning, orsak och åtgärd.....	43			
11.	Reservdelar.....	47			
11.1	SSV-fördelare.....	47			
11.2	Tätningssats	47			
11.3	Skumgummifilter.....	47			
11.4	Rörledning och anslutningar	47			
11.5	Folieknappsats.....	48			
11.6	Pumpelement	48			
11.7	Adapter M22 x 1,5	48			
11.8	Behållare	49			
11.9	Utbyteskit pumphuskåpor	49			
11.10	Motorer V DC.....	50			
11.11	Motoranslutningar V DC.....	50			

Förklaring av symboler, anvisningar och förkortningar

I denna monteringsanvisning används följande förkortningar. Symboler i säkerhetsanvisningar betecknar farans typ och källa.

	Allmän varning		Farlig elektrisk spänning		Fallrisk		Varma ytor
	Oavsiktlig inmatning		Klämrisk		Tryckinjektion		Svävande last
	Elektrostatiskt känsliga komponenter		Explosionsrisk		Explosionskyddade komponenter		
	Använd personlig skyddsutrustning (skyddsglasögon)		Använd personlig skyddsutrustning (ansiktsskydd)		Använd personlig skyddsutrustning (handskar)		Använd personlig skyddsutrustning (skyddskläder)
	Använd personlig skyddsutrustning (skyddsskor)		Lossa produkt.		Allmän skyldighet		
	Håll obehöriga personer på avstånd		Skyddsräcke		Säkerhetsklenspänning (Safety extra-low voltage, förk. SELV)		Säker galvanisk isolering (SELV)
	CE-märkning		Bortskaffning, återvinning		Miljövänlig bortskaffning av elektroniska apparater		

	Varningsnivå	Konsekvens	Sannolikhet	Symbol	Betydelse
	FARA	Dödsfall, svåra personskador	omedelbart	●	Kronologiska riktlinjer
	VARNING	Svåra personskador	möjligt	○	Listor
	SE UPP!	Lätta personskador	möjligt		hänvisar till andra sakförhållanden, orsaker eller konsekvenser
	OBS!	Sakskada	möjligt		

Förklaringar av symboler och anvisningar

Förkortningar och omräkningsfaktorer					
betr.	beträffande	°C	Grader Celsius	°F	Grader Fahrenheit
ca	cirka	K	Kelvin	Oz.	Ounce
dvs.	det vill säga	N	Newton	fl. oz.	Fluid ounce
osv.	och så vidare	h	timme	in.	tum
evt.	eventuellt	s	sekund	psi	Pounds per square inch
evt.	eventuellt	d	dag	sq.in.	Square inch
i regel	normalt	Nm	Newtonmeter	cu. in.	Cubic inch
inkl.	inklusive	ml	Milliliter	mph	Miles per hour
min	minimalt	ml/d	Milliliter per dag	rpm	Varv per minut
max	maximalt	ccm	Kubikcentimeter	gal.	Gallon
min.	minut	mm	millimeter	lb.	pound
osv.	och så vidare	l	liter	hk	hästkraft
t.ex.	till exempel	db (A)	Ljudtrycksnivå	kp	Kilopond
kW	Kilowatt	>	större än	fpsec	Feet per second
U	Spänning	<	mindre än	Omräkningsfaktorer	
R	motstånd	±	plusminus	Längd	1 mm = 0,03937 in.
I	strömstyrka	Ø	diameter	yta	1 cm ² = 0,155 sq.in
V	Volt	kg	Kilogram	Volym	1 ml = 0,0352 fl.oz.
W	Watt	r.f.	relativ fuktighet		1 l = 2,11416 pints (US)
AC	växelström	≈	cirka	massa	1 kg = 2,205 lbs
DC	likström	=	lika med		1 g = 0,03527 oz.
A	Ampere	%	procent	Densitet	1 kg/cm ³ = 8,3454 lb./gal(US)
Ah	Amperetimme	‰	Promille		1 kg/cm ³ = 0,03613 lb./cu.in.
Hz	Frekvens (Hertz)	≥	större eller lika med	Kraft	1 N = 0,10197 kp
nc	normally closed	≤	mindre eller lika med	Tryck	1 bar = 14,5 psi
no	Slutare (normally open)	mm ²	Kvadratmillimeter	Temperatur	°C = (°F-32) x 5/9
OR	Logiskt ELLER	rpm	Varv per minut	Effekt	1 kW = 1,34109 hk
&	Logiskt OCH			Acceleration	1 m/s ² = 3,28084 ft./s ²
				Hastighet	1 m/s = 3,28084 fpsec.
					1 m/s = 2,23694 mph

1. Säkerhetsanvisningar

1.1 Allmänna säkerhetsanvisningar

- Driftansvarig måste garantera att monteringsanvisningen har lästs av alla personer som får i uppgift att arbeta på produkten eller att övervaka nämna personkrets. Dessutom ska den driftansvarige säkerställa att personalen förstått innehållet i monteringsanvisningen. Det är inte tillåtet att använda eller ta produkten i drift innan man har läst monteringsanvisningen.
- Monteringsanvisningen måste sparas för att även kunna läsas senare.
- De beskrivna produkterna har tillverkats enligt aktuell tillgänglig teknik. Dock kan det uppstå faror vid icke ändamålsenlig användning som kan medföra person- och saskador.
- Störningar som kan ha negativ inverkan på säkerheten måste omedelbart undanröjas. Som komplement till denna monteringsanvisning ska man även ta hänsyn till lagar och allmängiltiga bestämmelser gällande förebyggande av olyckor samt miljöskydd.

1.2 Grundläggande förhållningssätt vid användning av denna produkt.

- Produkten får endast användas riskmedvetet, i tekniskt felfritt tillstånd och enligt uppgifterna i denna monteringsanvisning.
 - Du måste sätta dig in i alla funktioner och arbetssätt för produkten. Angivna monterings- och manövringssteg och deras ordningsföljd måste följas.
 - Vid oklarheter beträffande vederbörligt tillstånd eller korrekt montering/manövrering måste dessa punkter redas ut. Det är förbjudet att ta produkten i drift innan detta är utrett.
 - Obehöriga personer måste hållas på avstånd.
 - Alla relevanta säkerhetsbestämmelser och interna anvisningar för respektive aktivitet måste följas.
 - Behörighet för olika aktiviteter måste vara tydligt fastställda och följas. Oklarheter utgör en stor säkerhetsrisk.
- Skydds- och säkerhetsanordningar får under drift varken tas bort, ändras eller sättas ur funktion och ska regelbundet kontrolleras avseende funktion och fullständighet.
 - Om skydds- och säkerhetsanordningar måste demonteras ska de monteras omedelbart efter avslutat arbete och sedan kontrolleras så att de fungerar korrekt.
 - Åtgärda störningar som uppkommer inom ramen för behörigheten. Vid störningar utanför behörigheten ska chefen omedelbart informeras.
 - Använd personlig skyddsutrustning.
 - Delar av centralsmörjsystemet eller maskinen får inte användas som stå- eller klätterhjälp.

1.3 Ändamålsenlig användning

Matning av smörjmedel i ett centralsmörjsystem enligt de specifikationer som anges i denna monteringsanvisning:

Manövrering av professionella användare inom ramen för industri- och hantverksaktiviteter.

1.4 Förutsebart missbruk

All användning som avviker från den som beskrivs i denna monteringsanvisning är strängt förbjuden. Användning är uttryckligen förbjuden:

- Utanför angivet drifttemperaturområde
- Med ej angivna drivmedel
- Utan passande tryckbegränsningsventil
- I kontinuerlig drift
- Inom områden med frätande eller korrosiva ämnen (t.ex. hög ozonbelastning). Detta kan skada tätningar och lackering
- Inom områden med farlig strålning (t.ex. joniserande strålning)
- För att tillhandahålla, transportera och lagra farliga ämnen och blandningar enligt bilaga, del 2-5 i CLP-förordningen (EG 1272/2008) märkta med med risk-symbolerna GHS01-GHS06 och GHS08.

- För matning, vidarebefordran eller lagring av gaser, gaser i flytande form, upplösta gaser, ångor och vätskor vars ångtryck ligger mer än 0,5 bar över det normala atmosfäriska trycket (1 013 mbar) vid maximal tillåten drifttemperatur.

1.5 Lackering av plastdelar

Lackering av plastdelar eller -tätningar på de beskrivna produkterna är uttryckligen förbjuden. Montera bort pumpen innan den överordnade maskinen lackeras eller ta bort plastdelar.

1.6 Ändringar på produkten

Egenmäktiga omvandlingar eller förändringar kan få oförutsebara följder för säkerheten. Därför är egenmäktiga omvandlingar eller förändringar uttryckligen förbjudna.

1.7 Förbud mot särskilda aktiviteter

På grund av möjliga osynliga felkällor eller på grund av lagbestämmelser får följande aktiviteter endast utföras av specialister hos tillverkaren eller auktoriserade personer:

- Reparationer på eller ändringar av drivningen
- Byte av eller ändringar på kolvarna i pumpelementen

1.8 Inspektioner före leverans

Följande inspektioner genomfördes före leveransen:

- Säkerhets- och funktionstester
- Elektriska inspektioner enligt DIN EN 60204-1:2007/VDE 0113-1:2007.

1.9 Andra användbara dokument

Utöver denna monteringsanvisning ska följande dokument beaktas av respektive målgrupp:

- företagets egna anvisningar, reglering av godkännande
- Säkerhetsdatablad (MSDS) för använt smörjmedel

I den mån de är användbara:

- Projektplaneringsdokument
- Alla dokument för andra komponenter som krävs för installation av centralsmörjsystemet

1.10 Märkningar på produkten



Varning för farlig elektrisk spänning, endast AC-pumpar



Pumpens rotationsriktning

1.11 Anvisningar om typskylten

På typskylten finns viktiga specifikationer som typbeteckning, beställningsnummer och regulatoriska specifikationer angivna. För att undvika förlust av data på grund av att en typskylt eventuellt blir oläslig ska specifikationerna skrivas in i monteringsanvisningen.

Modell: _____

P. nr. _____

S. nr. _____

Byggår _____

24 V DC

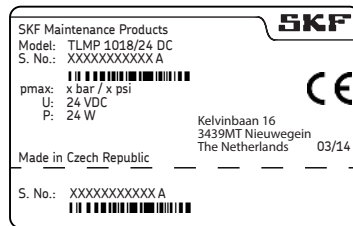

120 V AC

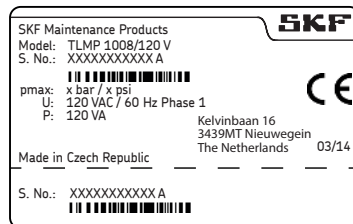

240 V AC

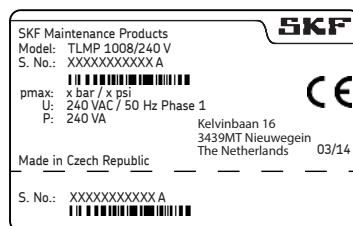

1.12 Anvisningar om CE-märkning

CE-märkningen sker i enlighet med kraven i tillämpade direktiv:

- 2014/30/EU Elektromagnetisk kompatibilitet
- 2011/65/EU (RoHS II) Direktiv om begränsning av användning av vissa farliga ämnen i elektrisk och elektronisk utrustning

Anvisning beträffande lågspänningsdirektiv 2014/35/EU

Skyddsmålen i lågspänningsdirektivet 2014/35/EU uppfylls i enlighet med Bilaga I, Nr. 1.5.1 i maskindirektivet 2006/42/EG.

Anvisning beträffande direktivet för tryckbärande anordningar 2014/68/EU

Produkten uppnår på grund av sina prestandauppgifter inte de gränsvärden som fastställs i Artikel 4 Stycke 1, Bokstav (a) Siffra (i) och undantas i enlighet med Artikel 4 Stycke 3 från användningsområdet för direktivet för tryckbärande anordningar 2014/68/EU.

1.13 Behöriga personer för användning av pumpen

1.13.1 Användare

En person som på grund av sin fackutbildning, sina fackkunskaper och erfarenheter är kvalificerad att utföra de funktioner och aktiviteter som är förbundna med normal användning. Dit hör att undvika möjliga faror som kan uppstå under drift.

1.13.2 Specialist på mekanik

Person som på grund av sin yrkesutbildning, sina yrkeskunskaper och erfarenheter kan identifiera och undvika de faror som kan uppstå under transport, montering, idriftsättning, manövrering, underhåll, reparation och demontering.

1.13.3 Specialist på elektronik

Person som på grund av sin yrkesutbildning, sina yrkeskunskaper och erfarenheter kan identifiera och undvika de faror som kan uppstå på grund av elektricitet.

1.14 Anvisningar för externa tekniker

Innan aktiviteterna börjar måste externa tekniker informeras av användaren om företagets säkerhetsföreskrifter, gällande olycksfallsföreskrifter och den överordnade maskinens funktioner och dess skyddsanordningar.

1.15 Tillhandahållande av personlig skyddsutrustning

Den driftansvarige måste tillhandahålla lämplig personlig skyddsutrustning för respektive driftställe och verksamhetstyp. För arbete i områden som är utsatta för explosionsfara krävs även ESD-skyddskläder och ESD-verktyg.

1.16 Transport, montering, underhåll, fel, reparation, urdrifttagning, bortskaffning.

- Alla relevanta personer ska informeras om genomförandet innan arbetet påbörjas. Observera försiktighetsåtgärderna och arbetsanvisningarna
- Genomför transporten med hjälp av lämpliga transportmedel och lyftdon på lämpliga vägar.
- Underhålls- och reparationsarbeten kan vara underkastade begränsningar vid låga eller höga temperaturer (t.ex. ändrade flytegenskaper hos smörjmedlet). Därför ska reparations- och underhållsarbeten, i den mån det är möjligt, genomföras vid rumstemperatur.
- Stäng av strömmen och se till att den inte kan slås på av misstag innan arbeten genomförs på produkten eller på den maskin som produkten ska integreras i.
- Säkerställ genom lämpliga åtgärder att rörliga, lossade delar blockeras under arbetet och att inga kroppsdelar kan klämmas fast på grund av oavsiktliga rörelser.
- Montering av produkten får endast ske utanför arbetsområdet för rörliga delar med tillräckligt avstånd till värme- och kylkällor. Andra aggregat i maskinen eller fordonet får inte skadas eller begränsas i sin funktion av monteringen.
- Fuktiga, hala ytor ska torkas av eller täckas över efter behov.
- Varma eller kalla ytor ska täckas över efter behov.
- Arbeten på elektriska komponenter får endast genomföras av elutbildad personal. Om så krävs ska alla väntetider för urladdning följas. Arbeten på elektriska komponenter får endast utföras när anläggningen är i trycklöst tillstånd samt med spänningsisolerade verktyg som är avsedda för elarbeten.
- Elektriska anslutningar får endast utföras enligt informationen på gällande kopplingschema, vid iakttagande av gällande föreskrifter och vid beaktande av anslutningsförhållandena på plats.
- Ta inte i kablar eller elektriska komponenter med blöta eller fuktiga händer.
- Säkringar får inte kopplas förbi. Defekta säkringar ska alltid bytas ut mot säkringar av samma typ.
- Se till att produkten är korrekt jordad.
- Kontrollera att skyddsledningen är korrekt ansluten.
- Borra endast i icke kritiska, icke ledande delar. Använd eventuellt befintliga borrhål. Ledningar och kablar får inte skadas vid borrarbeten.
- Ta hänsyn till eventuella nötningspunkter. Skydda delarna efter behov.
- Alla använda komponenter måste vara lämpliga för:
 - Maximalt drifttryck
 - Maximal/minimal omgivningstemperatur
 - Smörjmedlet som ska användas
 - Erforderlig ATEX-zon
 - Drift-/omgivningsförhållanden på platsen för användning
- Inga delar får utsättas för vridning, skärning eller böjning.
- Kontrollera alla delar avseende kontaminering före användning och rengör vid behov.
- Smörjmedelsledningarna ska fyllas med smörjmedel före monteringen.

Detta förenklar den senare luftningen av systemet.

- Observera angivna åtdragningsmoment för skruvförbindningar. Vid åtdragning ska en kalibrerad momentnyckel användas.
- Vid arbeten med tunga delar ska lämpliga verktyg användas.
- Förväxling/felaktig montering av demonterade delar ska undvikas. Märk delarna.

1.17 Första idrifttagning, daglig idrifttagning

Försäkra dig om att:

- Alla säkerhetsanordningar är fullständiga och fungerar korrekt.
- Alla anslutningar är korrekt utförda.
- Alla delar är korrekt monterade.
- Alla varningsanvisningar på produkten är fullständiga, lätta att se och oskadade.
- Oläsliga eller saknade varningsanvisningar ska omedelbart ersättas eller kompletteras.

1.18 Rengöring

- Brand- och explosionsrisk vid användning av lättantändliga rengöringsmedel. Endast icke lättantändliga rengöringsmedel avsedda för ändamålet får användas.
- Inga frätande rengöringsmedel får användas.
- Ta noggrant bort rester av rengöringsmedel från produkten.
- Ingen ång- eller högtrycksrengöring får användas. Elektriska komponenter kan skadas. Observera pumpens IP-skyddsklass.
- Rengöringsarbeten får inte utföras på strömförande komponenter.
- Fuktiga områden ska märkas ut.

1.19 Restfaror

Restfara	Möjligtvis under livscykeln											Förebyggande/åtgärd
Person-/sakskador genom nedsänkning av upplyfta delar	A	B	C					G	H	K		Håll obehöriga personer på avstånd. Inga personer får befinna sig under upplyfta delar. Lyft delar med lämpligt lyftverktyg.
Person-/sakskador genom lutning eller nedsänkning av produkten genom underlåtelse att följa angivna åtdragningsmomenten		B	C					G				Observera angivna åtdragningsmoment för skruvförbindningar. Produkten får endast fästas på komponenter med tillräcklig bärkraft. Om inga åtdragningsmoment angetts ska åtdragningsmomenten motsvarande skruvstorleken för 8.8 skruvar användas.
Person-/sakskador genom elektrisk chock vid en skada på anslutningskabeln		B	C	D	E	F	G	H				Kontrollera anslutningskabeln före första användningen och därefter regelbundet avseende skador. Kabeln får inte fästas på rörliga delar eller nötningspunkter. Om det inte går att undvika ska knäckskyddsspiraler resp. skyddsledning användas.
Person-/sakskador på grund av utträngande eller spillt smörjmedel		B	C	D		F	G	H	K			Var försiktig när behållaren fylls på och när smörjmedelsledning ansluts eller tas bort. För angivna tryckvärden ska alltid lämpliga hydraulikförbindningar och ledningar användas. Smörjledningarna får inte fästas på rörliga delar eller nötningspunkter. Om det inte går att undvika ska knäckskyddsspiraler resp. skyddsledning användas.

Livscykler:
A = Transport, B = Montering, C = Första idrifttagning, D = Drift, E = Rengöring, F = Underhåll, G = Fel, Reparation, H = Urdrifttagning, K = Bortskaffning

Restfara	Möjligtvis under livscykeln										Förebyggande/åtgärd	
Risk att behållaren spricker vid påfyllning med en pump med hög kapacitet			C	D								Övervaka påfyllningen och avsluta när behållares MAX-markering uppnåtts
Kontakt med blandarvingen vid "provdrift" utan behållare efter reparation									G			Kör endast pumpen med behållare
Kontaminering av omgivningen med smörjmedel och fuktiga delar			C	D		F	G				K	Kassera delarna enligt gällande lagar eller företagets föreskrifter
Kraftig uppvärmning av motorn genom blockering			C	D								Stäng av pumpen, låt delarna kylas av, åtgärda orsaken
Skada på styrkrets-kortet genom elektrostatisk urladdning vid byte av en defekt folieknappsats									G			Undvik uppladdning. Använd ESD-verktyg, ESD-skyddskläder och montera jordningsband
Förlust av elektriska skyddsfunktioner genom felaktig montering av styrkrets-kortet									G			Genom för en säkerhetskontroll efter monteringen enligt DIN EN 60204-1 (för genomförande och omfattning av kontrollen se serviceanvisning 951-151-000.)
Livscyklar: A = Transport, B = Montering, C = Första idrifttagning, D = Drift, E = Rengöring, F = Underhåll, G = Fel, Reparation, H = Urdrifttagning, K = Bortskaffning												

2. Smörjmedel

2.1 Allmänt

Smörjmedel används speciellt för särskilda användningsområden. För att de ska kunna uppfylla din uppgift måste smörjmedlen uppfylla olika krav i olika utsträckning.

De viktigaste kraven på smörjmedel:

- Reduktion av nötning och slitage
- Korrosionsskydd
- Minimerad bullernivå
- Skydd mot kontaminering eller främmande föremål som tränger in
- Kylning (huvudsakligen med oljor)
- Lång livslängd (fysisk/kemisk stabilitet)
- Ekonomiska och ekologiska aspekter

2.2 Val av smörjmedel

SKF betraktar smörjmedel som en del av anläggningens utformning. Redan vid utkastet för maskinen väljs ett lämpligt smörjmedel som sedan utgör gunden för planeringen av centralsmörjsystemet.

Beslutet att välja ett smörjmedel gör tillverkaren eller den som är driftansvarig för maskinen, företrädesvis i samarbete med smörjmedelsleverantören, baserat på angiven kravprofil.

Om du inte har någon eller endast begränsad erfarenhet av val av smörjmedel för centralsmörjsystem ska du vända dig till SKF. SKF hjälper vid behov gärna sina kunder med valet av lämpliga komponenter som skall användas till transport av valt smörjmedel och i samband med planering och konstruktion av centralsmörjsystem. På detta sätt undviker du stilleståndstider på grund av skador på maskinen eller anläggningen eller skador på centralsmörjsystemet.

2.3 Materialkompatibilitet

Smörjmedel måste i allmänhet vara kompatibla med följande material:

- Stål, gjutjärn, mässing, koppar, aluminium
- NBR, FPM, ABS, PA, PU

2.4 Temperaturegenskaper

Det använda smörjmedlet måste vara lämpat för respektive produkts drifttemperatur. Den viskositet som krävs för korrekt drift av produkten måste följas och får inte överskridas vid låga temperaturer resp. inte falla under angivet värde vid höga temperaturer. För angivna viskositeter, se kapitlet Tekniska data

2.5 Ändring av smörjmedel

Efter en längre stilleståndstid måste smörjmedlet kontrolleras innan maskinen tas i drift igen för att fastställa om det på grund av kemisk eller fysisk förändring fortfarande kan användas. Vi rekommenderar att denna kontroll utförs redan efter en stillaståendetid på 1 vecka.

Om det skulle uppstå osäkerhet kring smörjmedlets fortsatta lämplighet ska det bytas ut innan maskinen tas i drift igen och, vid behov, en manuell förstagångssmörjning genomförs.

Det är möjligt att testa smörjmedel i företagets egna laboratorium för att fastställa graden av "transporterbarhet" i samband med användning i centralsmörjssystem.

Om du har fler frågor om smörjmedel går det bra att kontakta SKF.

Du kan be att få en översikt över de smörjmedel som SKF testat.

Endast för produkten tillåtna smörjmedel får användas. Ej lämpliga smörjmedel kan leda till att produkten slutar fungera.



Smörjmedel får inte blandas. Detta kan få oförutsebara effekter på "transporterbarheten" och därigenom även på centralsmörj-systemets funktion.



Vid hantering av smörjmedel måste de relevanta säkerhetsdatablad och, om sådana finns, riskbeteckningarna på förpackningen beaktas.



På grund av den stora mängden möjliga additiv kan det hända att enstaka smörjmedel som enligt tillverkarens datablad uppfyller riktlinjerna, men som i praktiken inte lämpar sig för användning i centralsmörjssystem (t.ex. inkompatibilitet mellan syntetiska smörjmedel och material). För att undvika detta ska alltid smörjmedel som testats av SKF användas.

2.6 Rekommenderat temperaturområde för SKF-smörjmedel

Tillåtna SKF-smörjmedel TLMP-serien	Temperatur	
	Minimal	Maximal
LGHB 2	0 °C	70 °C
LGGB 2	-25 °C	50 °C
LGMT 2	-10 °C	40 °C
LGWA 2	-10 °C	50 °C
LGWM 1	-10 °C	25 °C
LGWM 2	-25 °C	70 °C
LGEV 2	10 °C	70 °C
LGHP 2	-10 °C	70 °C
LGEP 2	-10 °C	30 °C
LGEM 2	-10 °C	50 °C
LGFP 2	-10 °C	70 °C
LGFQ 2	-10 °C	70 °C

3. Översikt/Funktionsbeskrivning

1 Behållare

Behållaren innehåller smörjmedlet.

2 Påfyllningsnippel

Påfyllningsnippeln är till för att fylla på behållaren med smörjmedel.

3 Folieknappsats

För visning av drift- och felmeddelanden och för ändring av parametrar (programmering) på pumpar med styrning.

4 pumphus

Innehåller motorn och styrkretskort samt anslutningsalternativ (kontakt).

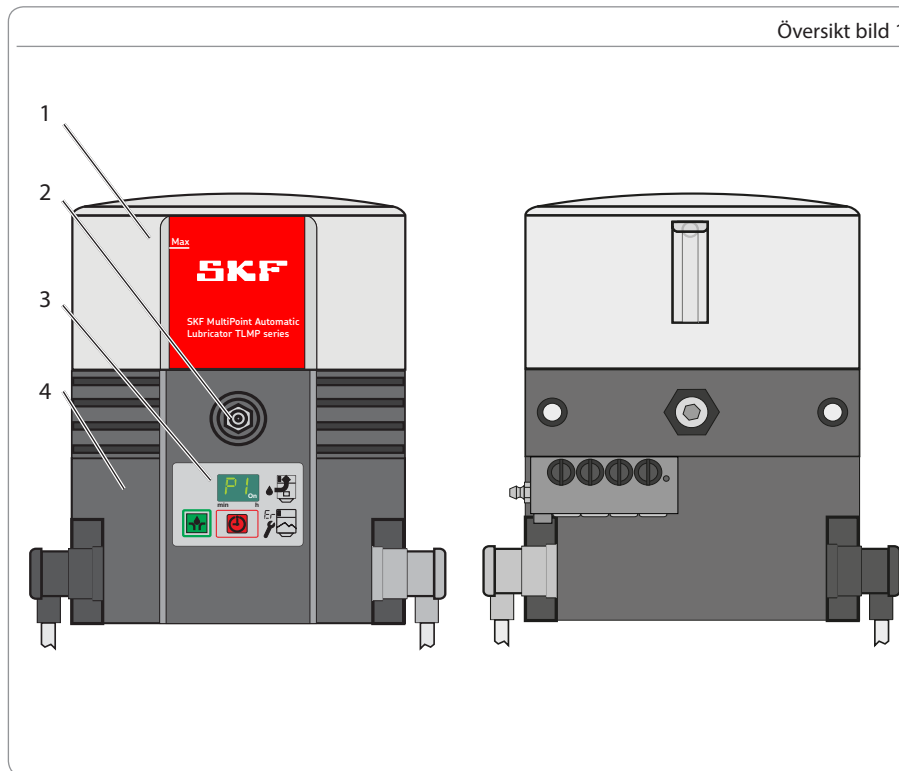

5 Spänningsförsörjning

För anslutning av pumpen till en extern spänningsförsörjning.

6 Signalledning

För anslutning av pumpen till en extern styr- eller signalanordning.

7 Fördelare

För fördelning och dosering av smörjmedlet samt avstängning av pumpen efter att inställda arbetscykler uppnåtts med hjälp av kontrollstift och närhetsbrytare.

8 Behållarens ventilation

För luftning av behållaren vid påfyllning med smörjmedel resp. för luftning av behållaren under drift.

13 Nödsmörjmedel

Till för att förse de ansluta smörjställena med smörjmedel, t.ex. vid defekt på pumpen.

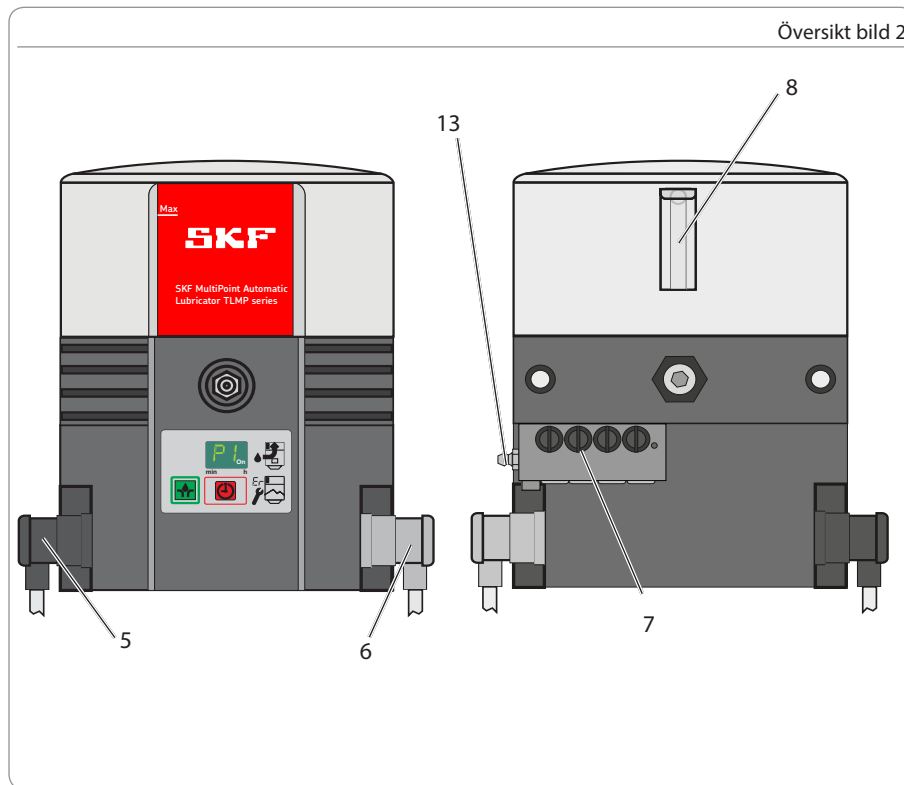

3.1 Ändring av matningsmängden för SSV-fördelarna

Per slag och och utlopp matas ca 0,2 ccm smörjmedel. Genom att stänga utlopp som inte behövs med förslutningskruvar (7.2) ökar matningsmängden i nästa öppna utlopp undertill på samma sida med mängden smörjmedel för de stängda utloppen ovanför. Det maximala antalet internt sammanfattningsbara utlopp uppgår till 4 vid TLMP 1008 och 9 vid TLMP 1018.

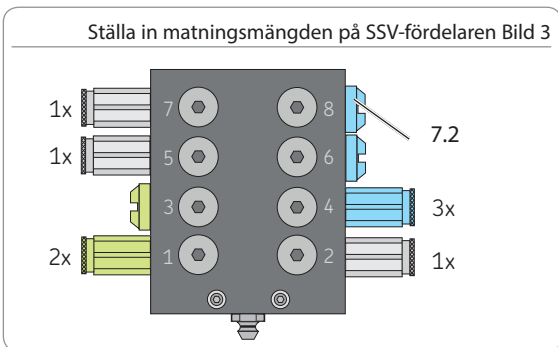

3.2 Återföring av smörjmedel som inte behövs till pumpen

Återföringen sker internt:

För jämna utlopp

- Genom att stänga utlopp 2

För udda utlopp

- Genom att stänga utlopp 2 och 1

Anslutning av inkommande smörjmedelsledningar sker på utloppen med de högsta numreringarna. Utloppen med de lägsta numreringarna är för återföring.

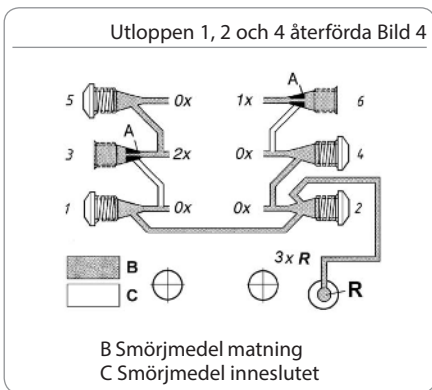

3.3 Folieknappsats

Folieknappsatsen (3) med display har följande funktioner:

- Visningar av drifttillstånd, felkoder
- Utlösning av en extrasmörjning
- Visning och ändring av parametrar (programmering)

Samtliga funktioner – förutom visning av felmeddelanden – står endast till förfogande under pumpens paustid.

Inställningarna av pumpen sker med hjälp av den gröna inställningsknappen (3.3) och den röda omkopplingsknappen (3.2) och visas på displayen (3.1).

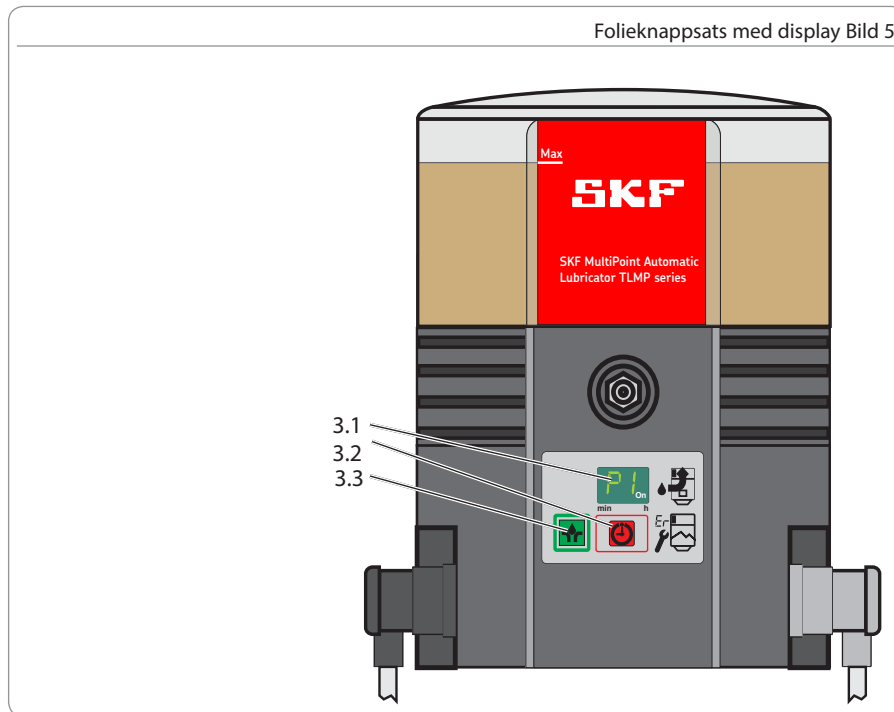

3.4 Visning i visningsläge



Driftfärdig
Pumpen befinner sig i paustiden. Det finns inga felmeddelanden.

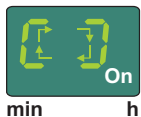

Pumpen är igång
Pumpen arbetar. Det finns inga felmeddelanden.

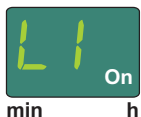

För-tomeddelande
Pumpen arbetar. Det finns en liten mängd smörjmedel kvar. Visningen ändras med visningen "Pumpen är igång".

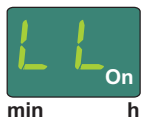

Tommeddelande
Smörjmedel saknas Pumpen avslutar aktuell smörjcykel. Pumpen kan endast startas på nytt efter att behållaren har fyllts på.

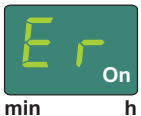

Felmeddelande Er
Det har inträffat ett ej närmare specificerat fel.



Felmeddelande EP
Det har inträffat ett fel på folieknappsatsen eller displayen.

3.5 Visning i programmeringsläge

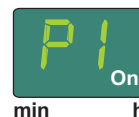

Programmeringssteg P1
I detta programmeringssteg ställs timvärdet för paustiden in..

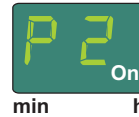

Programmeringssteg P2
I detta programmeringssteg ställs minutvärdet för paustiden in.

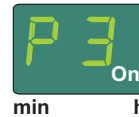

Programmeringssteg P3
I detta programmeringssteg ställs antalet fördelarlopp per arbetscykel in.

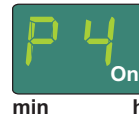

Programmeringssteg P4
I detta programmeringssteg ställs typen av utgångssignal in.
nc = normally closed (öppnare)
no = normally open (slutare)

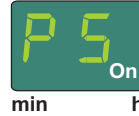

Programmeringssteg P5
I detta programmeringssteg ställs det in om det ska göras skillnad på ett fel- eller tomeddelande.

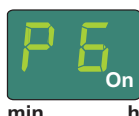

Programmeringssteg P6
I detta programmeringssteg ställs det in hur pumpen startar efter tillkoppling.
SP = Start med paustid
SO = Start med smörjtid



Slut på programmeringen
Programmeringen är avslutad. För att överta de inställda värdena måste programmeringen kvitteras med den gröna knappen 3.3 (se bild 13) inom 30 sekunder.

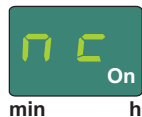

Öppnare
Utgångssignalen är inställd som Öppnare (normally closed). Programmeringssteg P4



Slutare
Utgångssignalen är inställd som Slutare (normally open). Programmeringssteg P4



Fel - tommeddelandesignal
Ingen skillnad mellan fel och tommeddelandesignal. Programmeringssteg P5

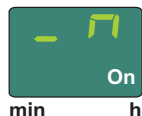

Utgångssignal programmerad som slutare
Tommeddelande intermittent funktionsstörningar ihållande signal (TILL). Programmeringssteg P5



Utgångssignal programmerad som öppnare
Tommeddelande intermittent funktionsstörningar ihållande signal (FRÅN). Programmeringssteg P5

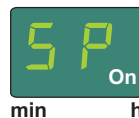

Startfas SP
Pumpen börjar med paustiden efter tillkoppling. Programmeringssteg P6

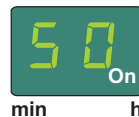

Startfas SO
Pumpen börjar med smörjtiden efter tillkoppling. Programmeringssteg P6

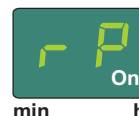

Återstående paustid
Består av 3 efter varandra följande displayvisningar som växlar med 2-sekundersintervall.
[Displayvisning 1](#)

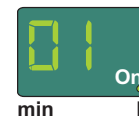

[Displayvisning 2](#)
visar återstående paustid i timmar.



[Displayvisning 3](#)
visar återstående paustid i minuter.

Exempel: 0110. Återstående paustid 1 timme och 10 minuter.



min h

AC

Visar antalet automatiskt utlösta arbetscykler. Räknevärde 0-9999 (kontinuerligt). Visnigen består av 3 efter varandra följande displayvisningar som växlar med 2-sekundersintervall.

Displayvisning 1

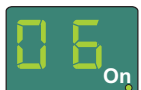

min h

Displayvisning 2

visar värdena i tusendelar och hundradelar.

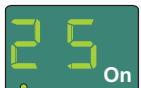

min h

Displayvisning 3

visar värdena i tiondelar och heltal.

Exempel: 0625 = 625 automatiskt utlösta arbetscykler.



min h

UC

Visar antalet manuellt utlösta extrasmörjningar. Räknevärde 0-9999 (kontinuerligt). Visnigen består av 3 efter varandra följande displayvisningar som växlar med 2-sekundersintervall.

Displayvisning 1

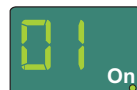

min h

Displayvisning 2

visar värdena i tusendelar och hundradelar.



min h

Displayvisning 3

visar värdena i tiondelar och heltal.

Exempel: 0110 = 110 manuellt utlösta extrasmörjningar.

4. Tekniska data

4.1 Allmänna tekniska data

Pumpvariant	24 VDC	120 V AC 60 Hz	230 V AC 50 Hz
Tillåten drifttemperatur	-25 °C till 70 °C		
Drifttryck	max 120 bar		
Monteringsläge	vertikalt (maxavvikelse ± 5 °)		
Smörjställen	max 18		
Ljudtrycksnivå	< 70 dB (A)		
Behållarstorlek	1 liter		
Påfyllning	med hjälp av kulsörjnippel R 1/4		
Vikt på den tomma pumpen	ca 6 kg		
Smörjmedel ²⁾	Smörjfetter NLGI II och NLGI III ¹⁾		
Matningseffekt pumpelement ²⁾	ca 0,2 ccm (per slag)	ca 1,0 ccm (per minut)	
Matningseffekt fördelare	ca 0,2 ccm (per cykel)		
Maximal löptid för pumpen	30 minuter		

¹⁾ Smörjfetter i klassen NLGI III kan endast matas under särskilda förhållanden. Därför ska "matningsbarheten" kontrolleras med SKF på förhand.

²⁾ Observera anvisningarna i kapitlen 4.6. och 4.7.

	Temperatur [°C]	-25 °C	-20 °C	+25 °C
024 VDC	Varvtal [rpm]	5,3-6.0	6,2-7.3	7,3-8.3
120 V AC	Varvtal [rpm]	5,9-6.9	8,3	8,5-9.0
230 V AC	Varvtal [rpm]	2,5-5,6	6,5-6.8	6,9-7.1

De angivna varvtalen är beroende av mottryck och temperatur. Generellt gäller: Ju högre mottryck och ju lägre temperatur, desto lägre varvtal.

4.2 Elektronik

Pumpvariant	24 V DC	120 V AC 60 Hz	230 V AC 50 Hz
Spänningsförsörjning med vinklad kontakt (vänster)	Ja	Ja	Ja
Tolerans ingångsspänning	-20 / +30 %	± 10 %	± 10 %
Strömförbrukning (max)	≤ 1 A	≤ 1 A	≤ 0,5 A
Skyddsklasser	PELV		
Ingångar	Polvändningssäker, kortslutningssäker, potentialbunden		
Störningsmeddelandesignaler med vinklad kontakt (höger)	Ja	Ja	Ja
Skydds- och avskiljningsanordning krävs för frikoppling	Ja	Ja	Ja
Växelspänning	48 V AC / DC	48 V AC / DC	48 V AC / DC
IP-skyddsklass bajonettkontakt	65	65	65
Störningsrelä AC för tommeddelande och felmeddelanden	230 V AC	230 V AC	230 V AC
Växelström	5 A	5 A	5 A
Störningsrelä DC för tommeddelande och felmeddelanden	24 V DC	24 V DC	24 V DC
Växelström	5 A	5 A	5 A
Restvägighet (DIN 41755)	± 5 %	± 5 %	± 5 %
# IP 67 endast vid vinklade kontakter med förmonterad kabel			

4.3 Fabriksinställningar för pumpar

Programmeringssteg/värde	Fabriksinställning	Inställningsområde
P1 paustid i timmar	6 timmar	0-59 timmar
P2 paustid i minuter	0 minuter	0-59 minuter
P3 fördelaromlopp per arbetscykel	1 omlopp	V DC pumpar 1-5 omlopp V AC pumpar 1-3 omlopp#
P4 signalutgång störningsrelä	no	no (slutare)/ nc (öppnare)
P5 differentiering tom- och störningsmeddelande	--	-- (ingen differentiering) -U (utgångssignal som öppnare) -Π (utgångssignal som slutare)
P 6 Startfas	SP	[SP] Pumpen börjar med paustid [SO] Pumpen börjar med smörjtid
Löptid (max)	30 minuter	Ej förändringsbar

Maximal inställningsbar paustid = 59 timmar 59 minuter

Minimal inställningsbar paustid V DC-pump = 4 minuter

Minimal inställningsbar paustid V AC-pump = 20 minuter

För att undvika störningar på pumpen genom överskridande av den maximala löptiden måste följande värden följas på V AC-varianterna: maximalt 3 cykler

4.4 Åtdragningsmoment

Nedan angivna åtdragningsmoment måste följas vid montering av eller reparation på pumpen.

Pump med fundament, maskin eller fordon 18 Nm ± 1 Nm

Fördelare med TLMP-pump 9 Nm ± 1 Nm

Pumpelement med pumphus 25 Nm ± 2 Nm

Utloppsskruvanslutning på fördelaren

Skruvbar 17 Nm ± 1 Nm

Stickbar 12 Nm ± 1 Nm

Kontrollstiftsskruvanslutning 18 Nm ± 1 Nm

Förslutningsskruv (utlopp) 15 Nm ± 1 Nm

Förslutningsskruv (kolv) 18 Nm ± 1 Nm

Huvmutter på utloppsskruvanslutningen

Platsrör 10 Nm ± 1 Nm

Stålrör 11 Nm ± 1 Nm

Kåpa pumphus 1,6 Nm + 0,8 Nm

Behållare med pumphus 7 Nm + 1 Nm

4.5 Nödvändig smörjmedelskonsistens vid intermittent tommeddelande

För korrekt funktion för det intermittenta felmeddelandet måste nedan smörjmedelskonsistenser följas.

NLGI-klass	Temperatur	NLGI-klass	Temperatur
0,5	≤ + 20 °C	1,5	≤ + 50 °C
1,0	≤ + 40 °C	2,0	≤ + 70 °C

* Maximal tillåten pumpdriftstemperatur



För smörjfetter i NLGI-klassen ≤ 0 är det intermittenta tommeddelandet inte lämpligt.

4.6 Användbar behållarvolym

Vilken behållarvolym som kan användas beror väsentligen på konsistensen (NLGI-klass) och användningstemperaturen för använt smörjmedel. Vid tjockare konsistens och låg temperatur fäster i regel mer smörjmedel på insidan av behållaren/pumpen och är därmed inte längre tillgängligt som matningsbart smörjmedel.

Användbar behållarvolym
1-litersbehållare med tommedelände (XL)

Smörjmedel med jämförbart tjock konsistens ⁴⁾ ca 0,5 till 0,8 liter

Smörjmedel med jämförbart lättflytande konsistens ⁵⁾ ca 0,6 till 0,9 liter

⁴⁾ Smörjmedelskonsistenser för NLGI-2-smörjmedel vid + 20 °C upp till maximal tillåten smörjmedelskonsistens.

⁵⁾ Smörjmedelskonsistenser för NLGI-000-smörjmedel vid + 70 °C upp till smörjmedelskonsistenser för NLGI-1,5-smörjmedel vid + 20 °C.

4.7 Smörjmedelsbehov för första påfyllningen av en tom pump

För att fylla en pump som levererats tom upp till behållarens MAX-markering behövs följande smörjmedelsmängder.

Behållarstorlek	Mängd	Vid användning av smörjmedel med mer lättflytande konsistens i pumpar som utsätts för kraftiga vibrationer eller tipp rörelser, t.ex. byggmaskiner, lantbruksmaskiner) ska ett avstånd på ca 25 mm under MAX-markeringen hållas. Detta förhindrar att smörjmedel tränger in i behållarens ventilation. Detta värde måste höjas vid mycket kraftiga vibrationer och kan sänkas vid låga vibrationer. En ändring av påfyllningshöjden med 10 mm motsvarar en volymändring på ca 0,2 liter.
1 liter	1,75 liter ± 0,15	

5. Leverans, retur och lagring

5.1 Leverans

När försändelsen har mottagits skall man kontrollera att den inte har några skador och följesedeln skall noga gås igenom. Transportskador måste omedelbart anmälas till speditorsfirman.

Förpackningsmaterialet ska sparas till dess att eventuella oklarheter har reglerats. Vid intern transport måste säker hantering säkerställas.

5.2 Retur

Alla delar ska rengöras innan de skickas tillbaka och förpackas korrekt (dvs. enligt motagarlandets föreskrifter).

Produkten måste skyddas mot mekanisk påverkan, t.ex. stötar. Det finns inga begränsningar vad gäller land-, luft- eller sjötransport.

Returer ska märkas på följande sätt på förpackningen.



5.3 Lagring



Innan produkterna används ska de undersökas avseende eventuella skador under lagringen. Detta gäller särskilt för delar av plast och rågummi (försprödning) samt för komponenter som är fyllda med smörjmedel (åldring).

För SKF-produkter gäller följande villkor för lagring.

- Tillåtet lagringstemperaturområde motsvarar driftemperaturområdet (se tekniska data)
- Torrt, damm- och vibrationsfritt i låsta byggnader.
- Inga korrosiva, frätande material på lagringsstället (t.ex. UV-strålar, ozon)
- Skyddat mot ohyra och djur
- I originalproduktförpackningen
- Avskärmat från värme- och kylkällor i närheten

- Vid höga temperaturväxlingar eller hög luftfuktighet ska lämpliga åtgärder (t.ex. uppvärmning) vidtas för att förhindra att kondens bildas.

6. Montering

6.1 Allmänt

Produkter som nämns i anvisningen får endast installeras, användas, underhållas och repareras av kvalificerad personal. Kvalificerad personal är personer som erhållit utbildning, uppdrag och instruktioner från operatören av den slutprodukt, som den produkt, som beskrivs i denna monteringsanvisning, byggs in i.

På grund av utbildning, erfarenhet och instruktioner är dessa individer väl insatta i gällande normer, bestämmelser, olycksfallsföreskrifter och driftförhållanden. De har befogenhet att utföra de verksamheter som krävs och identifierar och förebygger för eventuella faror.

Före montering ska förpackningsmaterial och eventuella transportlås tas bort. Förpackningsmaterialet ska sparas till dess att eventuella oklarheter har reglerats.

ANVISNING



Observera tekniska data (se kapitel 4).

6.2 Påbyggnadsdel

När man monterar produkten ska man tänka på att skydda den mot fukt och vibrationer och att det är lätt att komma åt den när man behöver utföra ytterligare installationer på den. I sektionen "tekniska data" kan man läsa om högsta tillåtna temperatur.

Vid montering och särskilt vid borring måste man ta hänsyn till följande:

- Övriga aggregat får inte komma till skada på grund av monteringsarbetet.
- Produkten får inte monteras i en aktionsradie med rörliga delar.
- Produkten måste monteras på tillräckligt avstånd från värme- och kylkällor.
- Säkerhetsavstånd, liksom lagstadgade föreskrifter om montering och olycksfall måste iakttas.

		SE UPP!
	<p>Elektrisk stöt Före alla arbeten på elektriska delar ska pumpen kopplas bort från strömnätet. Anslutningen av 24 V DC-pumpen får endast ske via en säker galvanisk isolering (PELV).</p>	

6.3 Minsta inbyggnadsmått

För att få tillräckligt med plats för underhållsarbete eller för att säkerställa friutrymme för eventuell demontering av produkten ska det finnas ett extra friutrymme på minst 50 mm åt alla håll utöver de angivna måtten.

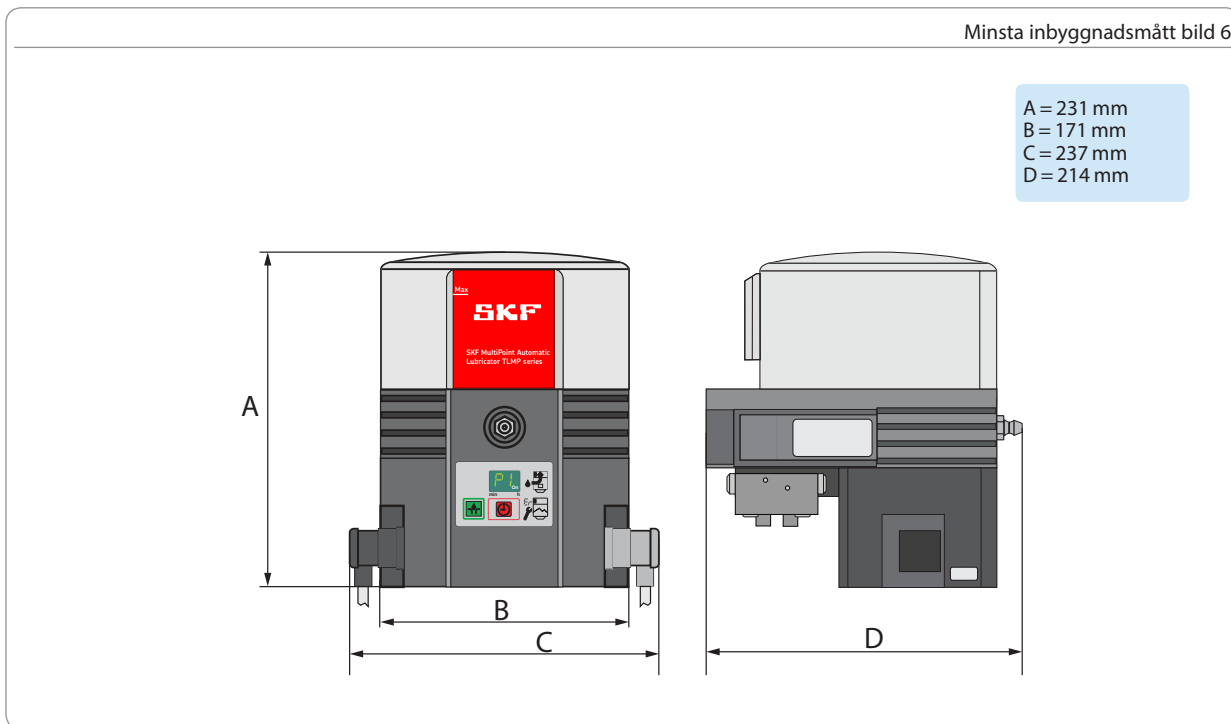

6.4 Anslutningsmått

Pumpen fästs i de båda monteringshålen.
Fastsättningen sker med de fastsättningsmaterial som ingår i leveransen.

2 x M8 skruv

2 x M8 mutter (självlåsande)

2 x distansbricka

Åtdragningsmoment = 18 Nm

Anslutningsmått bild 7

Anslutningsmått

E = hålavstånd 146 mm

F = Höjd 110 mm

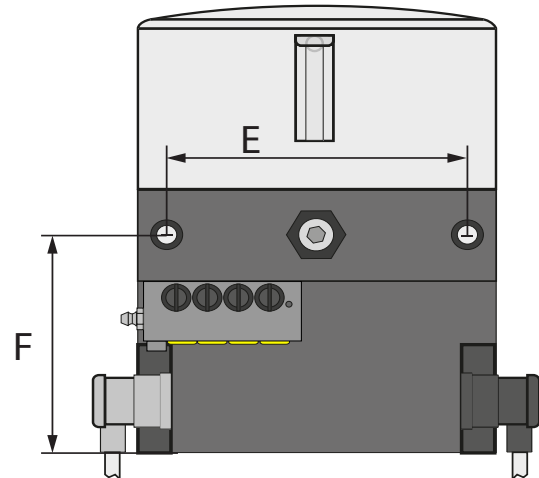

6.5 Elektrisk anslutning

Den elektriska anslutningen måste ske så att inga dragkrafter överförs till produkten (spänningsfri anslutning). Gör på följande sätt för elektrisk anslutning:

Vinklad kontakt

- Konfigurera vinklad kontakt med lämplig kabel. Anslutning för kabeln ser du på kopplingsschemat på den vinklade kontakten eller motsvarande kopplingschema i denna monteringsanvisning (se kapitel 12).
- Ta bort skyddskåpor på pumpens elektriska anslutningar.

- Sätt en kontakt med tätning på anslutningarna och fäst med skruven.

ANVISNING

Observera elektriska specifikationer (se kapitel 4).

6.6 Första påfyllning av pumpar

Gör på följande sätt vid första påfyllningen:

- Placera ett kärl under pumpen för uppsamling av läckande smörjmedel.
- Skruva ut de gula transportplomberingarna 7.1 ur fördelarens utlopp.
- Stäng ej nödvändiga utlopp på fördelaren med förslutningskruvar.
- Placera fettpressens eller transferpumpens påfyllningsanslutning på påfyllningsnippeln (2).
- Fyll på behållaren upp till MAX-märkningen (bild 19) med smörjmedel. Observera anvisningarna i kapitel 4.8.
- Låt pumpen gå genom att trycka på knappen (3.1) tills smörjmedel kommer ut genom fördelarens öppna utlopp.
- Stäng av pumpen
- Montera förfyllda smörjmedelsledningar på fördelarens öppna utlopp och koppla samman med smörjställena.

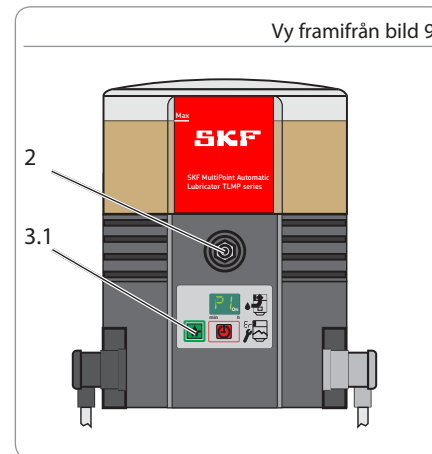
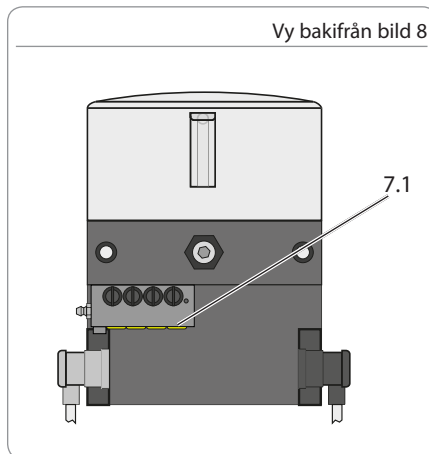

Pumpen är nu driftklar med fabriksinställningarna eller kan anpassas genom ändring av parametrarna (programmering).

6.7 Programmering

För programmering av TLMP 1008-pumpar ska man följa följande programmeringsschema.

Tryck samtidigt på knapp 3.2 och knapp 3.3 i ca 4 sekunder för att komma till det första programmeringssteget P1. När du släpper knapparna visas det inställda värdet. Ändra värdet för programmeringssteget genom att trycka på knappen 3.3.

Spara det ändrade värdet genom att trycka på knappen 3.2 inom 30 sekunder, annars går det förlorat.

Programmeringen fortsätter med nästa programmeringssteg P2. Efter kvittering av det sista programmeringssteget P6 är programmeringen avslutad.

Programmeringssteg

P1 Inställning av paustid i timmar

P2 Inställning av paustid i minuter

P3 Inställning av fördelarlopp

P4 Inställning av utgångssignalen på övervakningsreläet

P5 Inställning av åtskillnad mellan fel- och tommedelandsignal

P6 Inställning av startfas

A = Programmeringssteg

B = Möjligt värde

C = Ändra värde genom att trycka på knappen

D = Möjligt nytt värde

E = Spara ändrat värde genom att trycka på knappen 3.2 inom 30 sekunder och vidare med nästa programmeringssteg. Spara/avsluta programmeringen genom att trycka på knappen 3.3 efter det sista programmeringssteget.

Anvisningar om programmering
Inställningar sker endast i en riktning (+)
Snabbkörning genom att hålla inne knappen 3.3.

Programmeringsschema bild 10

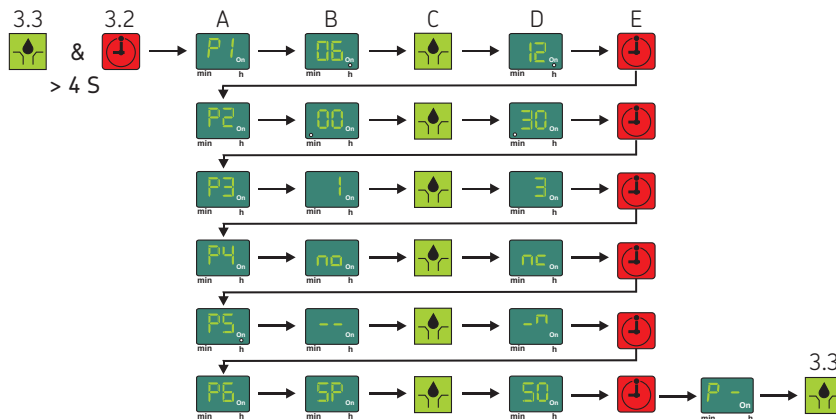

7. Idriftsättning

7.1 Allmänt

Idriftsättningen av den fullständigt och korrekt monterade TLMP-pumpen sker maskinkontakten resp. manöverreglaget Om "EP", "Er" visas på displayen efter tillslagningen så föreligger ett fel.

ANVISNING

Om spänningstillförseln avbryts inom en minut efter att pumpen slagits på så börjar paustiden om från början när pumpen slås på igen.

Om spänningstillförseln avbryts efter en minut efter att pumpen slagits på så fortsätter paustiden där den avbröts när pumpen slås på igen.

7.2 Utlösa extrasmörjning

För att utlösa en extrasmörjning gör du på följande sätt:

- Tryck på knappen 3.3 i minst 2 sekunder.
- Pumpen börjar arbeta. Samtidigt återställs den redan avlöpta paustiden.
- På displayen visas symbolen "Pumpen igång".

ANVISNING

Extrasmörjningens längd motsvarar inställt antal fördelarmlopp per arbetscykel.

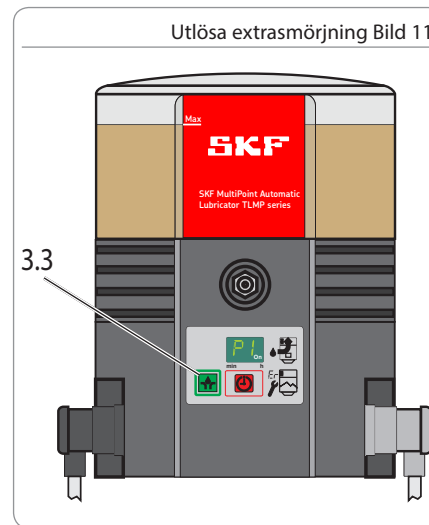

8. Drift, urdrifftagning och bortskaffning

8.1 Allmänt

Efter korrekt elektrisk anslutning med påfyllning av smörjmedel är pumpen driftklar. Idriftsättning resp. urdrifftagning sker genom att slå till resp. från den överordnade maskinen resp. fordonet.

OBS!

Skada på pumpen
Vid påfyllning ska man säkerställa att ingen smuts kommer in i behållaren.
Överfyllning av behållaren
Observera smörjmedlets vidgning vid temperaturhöjning.

8.2 Påfyllning av behållaren under drift

Påfyllning via påfyllningsnipplar

- Anslut påfyllningsanslutningen på påfyllningsnippeln (5) och fyll på behållaren strax under MAX-markeringen. Observera anvisningarna i kapitel 4.8.

8.3 Tillfällig urdrifftagning

En tillfällig urdrifftagning sker genom att bryta strömtilförseln.

8.4 Urdrifftagning och bortskaffning

För definitiv urdrifftagning ska gällande lagstiftning om bortskaffning beaktas. Mot ersättning av uppkomna kostnader kan produkten också skickas tillbaka till tillverkaren för bortskaffning. Komponenternas återvinningsbarhet är realiserbar.

Bortskaffning bild 12



9. Underhåll, rengöring och reparation

9.1 Allmänt

För skador som orsakats av ej fackmannamässigt underhåll, reparation eller rengöring övertar vi inget ansvar.

9.2 Underhåll

- Det finns inga delar som kunderna ska underhålla.

9.3 Rengöring

- Grundlig rengöring av alla utvändiga ytor. Inga frätande rengöringsmedel får användas. En inre rengöring behövs endast vid en oavsiktlig användning av förorenade smörjmedel.

9.4 Byte av folieknappsats

Gör på följande sätt för byte av folieknappsats:

- Koppla bort pumpen från strömnätet. Lossa skruvförbindelsen (5.1) på kontakten (A1) och dra ut kontakten.
- Skruva loss de fyra skruvarna (11) på pumphusetets kåpa och ta försiktigt bort den nedåt.

- Lyft försiktigt styrkretskortet (10) nedifrån och upp ur hållaren i kåpan tills den blå kontakten (10.1) på styrkretskortet är lätt tillgänglig.
- Dra bort den blå kontakten från styrkretskortet.
- Lossa försiktigt den påklitrade folieknappsatsen från kåpan och ta bort den tillsammans med anslutningskabeln.
- För in anslutningskabeln för den nya folieknappsatsen framifrån genom öppningen för folieknappsatsen i kåpan och fäst denna på motsvarande anslutning på styrkretskortet. Se till att kontakten är rättvänd.
- Placera styrkretskortet försiktigt i hållaren.
- Klistra fast den nya folieknappsatsen på kåpan.
- Montera pumphusetets kåpa med fyra nya mikrokapslade skruvar (11).

Åttdragningsmoment = 1,6 Nm + 0,8 Nm.

- Montera kontakt A1 igen för att ansluta pumpen till strömnätet.

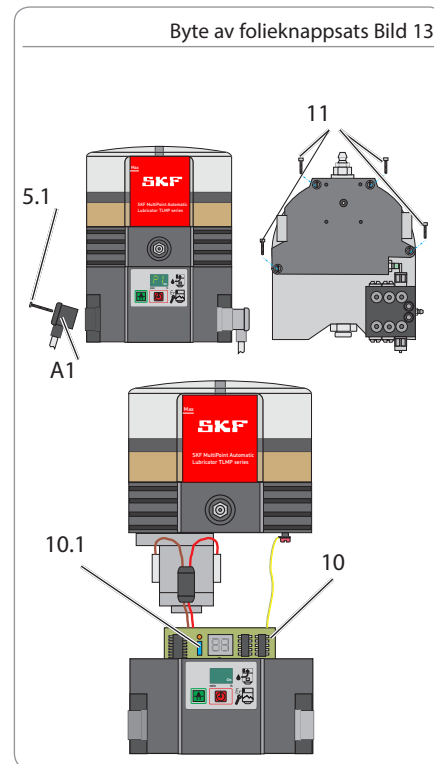

10. Störning, orsak och åtgärd

Störningsmeddelanden		
Felmeddelande på displayen	Betydelse	Åtgärd
Felmeddelande LI	<ul style="list-style-type: none"> ○ För-tommeddelande Det finns bara en liten mängd smörjmedel kvar. Visningen ändras med visningen "Pumpen är igång". 	<ul style="list-style-type: none"> ○ Fyll på behållaren
Felmeddelande LL	<ul style="list-style-type: none"> ○ Tommeddelande Det finns inget smörjmedel kvar. Pumpen avslutar aktuell smörjcykel. Pumpen kan endast startas på nytt efter att behållaren har fyllts på. 	<ul style="list-style-type: none"> ○ Fyll på behållaren
Felmeddelande EP	<ul style="list-style-type: none"> ○ Fel på folieknappsatsen eller ○ fel på displayen 	<ul style="list-style-type: none"> ○ Byt ut folieknappsatsen ○ Byt ut styrkretskortet
Felmeddelande Er	<ul style="list-style-type: none"> ○ Det har inträffat ett ej närmare specificerat fel. 	<ul style="list-style-type: none"> ○ Byt ut styrkretskortet, ev. måste hela pumpen bytas
Kan felet inte fastställas och åtgärdas på detta sätt ber vi dig kontakta vår kundtjänst.		

Mekaniska störningar på pumparna

Störning	Möjlig orsak till/identifierbarhet för felet	Åtgärd
Luft i smörjmedlet/smörjsystemet	<ul style="list-style-type: none"> ○ Visuell kontroll avseende blåsor i smörjmedlet 	<ul style="list-style-type: none"> ○ Lufta smörjmedlet (utlös ev. manuell extra-smörjning flera gånger)
Behållarens ventilation	<ul style="list-style-type: none"> ○ Visuell kontroll avseende smörjmedel i behållarens ventilation 	<ul style="list-style-type: none"> ○ Ta bort smörjmedel från behållarens ventilation
Insugshål på pumpelementet igensatt	<ul style="list-style-type: none"> ○ Efter bortmontering av pumpelementet 	<ul style="list-style-type: none"> ○ Montera bort pumpelementet och rengör det
Pumpelementets kolv utsliten Returventil i pumpelementet defekt	<ul style="list-style-type: none"> ○ Tryckuppbyggnaden för låg 	<ul style="list-style-type: none"> ○ Byt pumpelement
Tryckbegränsningsventil defekt Blockering vid ett smörjställe eller i SSV-fördelaren	<ul style="list-style-type: none"> ○ Läckage av smörjmedel vid tryckbegränsningsventilen 	<ul style="list-style-type: none"> ○ Byt tryckbegränsningsventilen. Kontrollera smörjstället och SSV-fördelaren och åtgärda ev. störning

Kan felet inte fastställas och åtgärdas på detta sätt ber vi dig kontakta vår kundtjänst.

Mekaniska störningar på pumparna

Störning	Möjlig orsak till/identifierbarhet för felet	Åtgärd
Smörjmedelsmängden avviker från riktvärdena på ett eller flera smörjställen	<ul style="list-style-type: none"> ○ Paustid eller antal fördelaromlopp felaktigt inställt. ○ Fel sammanfattning av utlopp på SSV-fördelaren 	<ul style="list-style-type: none"> ○ Kontrollera och åtgärda vid behov inställning av paustid och fördelaromlopp ○ Kontrollera sammanfattningen av utloppen och korriger vid behov
Pumpen går permanent/ Pumpen stänger inte av	<ul style="list-style-type: none"> ○ Kontrollstiftet på fördelaren rör sig inte inom kopplingsavståndet för närhetsbrytaren eller så befinner sig kontrollstiftet inte mitt framför närhetsbrytaren 	<ul style="list-style-type: none"> ○ Kontrollera kontrollstiftets position och avstånd (avstånd < 0,5 mm) och korriger vid behov

Kan felet inte fastställas och åtgärdas på detta sätt ber vi dig kontakta vår kundtjänst.

Elektriska störningar

Störning	Möjlig orsak till/identifierbarhet för felet	Åtgärd
Spänningsförsörjningen till pumpen avbruten	<ul style="list-style-type: none"> ○ Identifierbart – pumpens display avstängd – fel i den överordnade maskinen/fordonet. ○ Extern säkring defekt ○ Kontakt (A1) för spänningsförsörjningen på pumpen inte korrekt fastsatt 	<ul style="list-style-type: none"> ○ Se dokumentation för överordnad maskin/fordonet ○ Kontrollera extern säkring och byt vid behov ○ Kontrollera kontakten (A1) avseende korrekt fastsättning och korrigera vid behov
Spänningsförsörjning från styrkretskortet till motorn avbruten	<ul style="list-style-type: none"> ○ Pumpens display frånslagen 	<ul style="list-style-type: none"> ○ Kontrollera spänningsförsörjningen från styrkretskortet till motorn och korrigera vid behov
Motorn går inte trots cirkulerande segmentvisning	<ul style="list-style-type: none"> ○ Motoranslutningen felaktig 	<ul style="list-style-type: none"> ○ Kontrollera motoranslutningen enligt motsvarande motsvarande kopplingsschema
Motorn defekt	<ul style="list-style-type: none"> ○ Pumpen går inte efter utlöst extrasmörjning trots befintlig spänningsförsörjning, både externt och från styrkretskortet 	<ul style="list-style-type: none"> ○ Byt pumpen

Kan felet inte fastställas och åtgärdas på detta sätt ber vi dig kontakta vår kundtjänst.

11. Reservdelar

Reservdelarna fungerar uteslutande som ersättning för likadana defekta delar.
Modificeringar (undantag doseringsskruvar) på befintliga pumpar är därmed inte tillåtna.

11.1 SSV-fördelare

Beteckning	st	Saknummer
SSV-fördelare 8 K montering bak (med kontrollstift)	1	TLMP 1-D8
SSV-fördelare 18 K montering bak (med kontrollstift)	1	TLMP 1-D18

11.2 Tätningsatts

Beteckning	st	Saknummer
Tätningssats		TLMP 1-S

11.3 Skumgummifilter

Beteckning	st	Saknummer
Skumgummifilter	1	TLMP 1-F

11.4 Rörledningar och anslutningar

Beteckning	st	Saknummer
20-meters-rörledning	1	TLMP 1-T
Anslutningsset (20 meter rörledning, 7 låskolvar, 8 rörskruvkopplingar, 8 smörjmedelsutlopp)	1	TLMP 1-TC

11.8 Behållare

Beteckning	st	Saknummer
Genomskinlig behållare 1 liter med tätning och etiketter	1	TLMP 1-R

Bild 11.4



11.9 Utbyteskit pumphuskåpor

Beteckning	st	Saknummer
Utbyteskit pumphuskåpor	1	TLMP 1-H

Bild 11.5

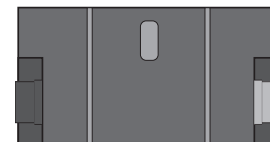

Ett utbyteskit består av: Pumphuskåpa inkl. membran, folieknappsats, kåptätning, kontakt för tillledning inkl. skyddshölje, motsvarande antal mikrokapslade kåpskruvar och nödvändiga dekal.

11.10 Motorer V DC

Beteckning	st	Saknummer
Pumpmotor 24 V DC	1	TLMP 1-M24

11.11 Motoranslutningar V DC

Beteckning	st	Saknummer
Motoranslutning V DC	1	TLMP 1-W

11.12 Elektriska anslutningar

Beteckning	st	Saknummer
Anslutningsdosa för vinklad kontakt (svart) med 10 m kabel	1	TLMP 1-S

11.13 Utbyteskit styrkretskort

Spänning		Jumper	st	Saknummer
120	V AC	NEJ	1	TLMP 1-C120
230	V AC	NEJ	1	TLMP 1-C230
24	V DC	NEJ	1	TLMP 1-C24

Ett utbyteskit består av: Styrkretskort, kåptätning, motsvarande antal mikrokapslade kåpskravar och serviceanvisningen för byta av kretskortet.

Bild 11.6



Bild 11.7



Bild 11.8

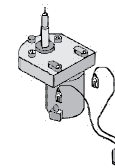
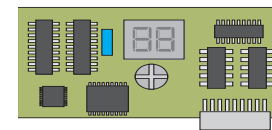

12. Kopplingsscheman

12.1 Teckenförklaring

Kabelfärger enligt IEC 60757							
Förkortning	Färg	Förkortning	Färg	Förkortning	Färg	Förkortning	Färg
BK	Svart	GN	Grön	WH	Vit	PK	Rosa
BN	Brun	YE	Gul	OG	Orange	TQ	Turkos
BU	Blå	RD	Röd	VT	Violett		

Komponenter			
Förkortning	Betydelse	Förkortning	Betydelse
X1	Kontakt för anslutning A1	LL	Tommeddelande
X2	Kontakt för anslutning A2	LLV	Tommeddelande med förvarning
X6	Kontakt för anslutning tommeddelande	PCB	Styrkretskort
X9	Kontakt för anslutning av extern SSV-fördelare	mP	Mikroprocessor
CS	Cykelbrytare	mKP	Displayvisning
L	Störningsspole	MC	Maskinkontakt
FE	Ferritkärna	IS	Manöverreglage/tändning
PE	Skyddsräcke	M	Motor
F1 F2	Extern säkring		

12.2 Ledarbeläggning i anslutningskontakt

Ledarbeläggning anslutning A1/X1			
Pin 1	Pin 2	Pin 3	PE
Y	Y	Y	Y
RD	BN	BK	GN/YE

Vinklad kontakt
EN 175301-803/DIN 43650/A

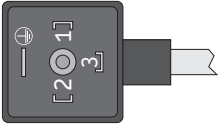

12.3 Kopplingschema 24 V DC, med vinklad kontakt

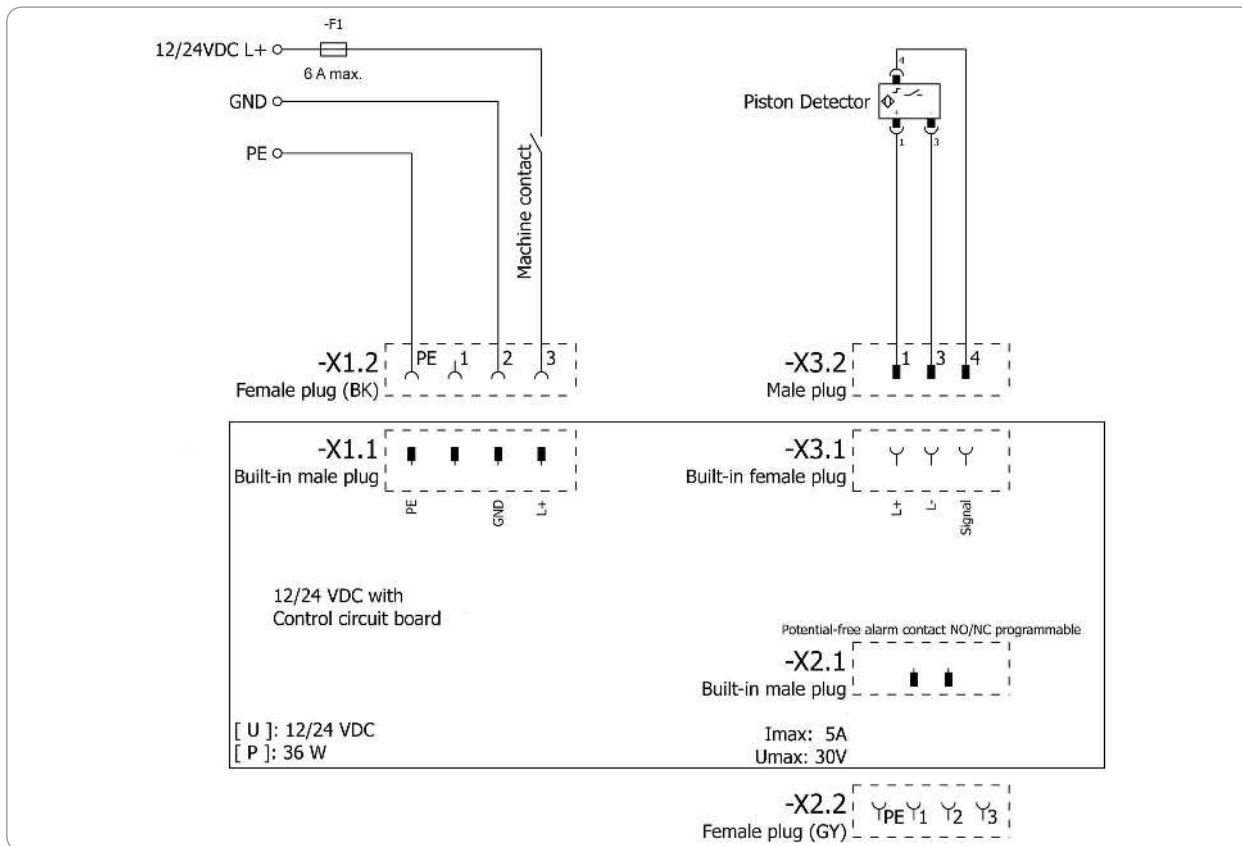

12.4 Kopplingschema 120 V DC, med vinklad kontakt

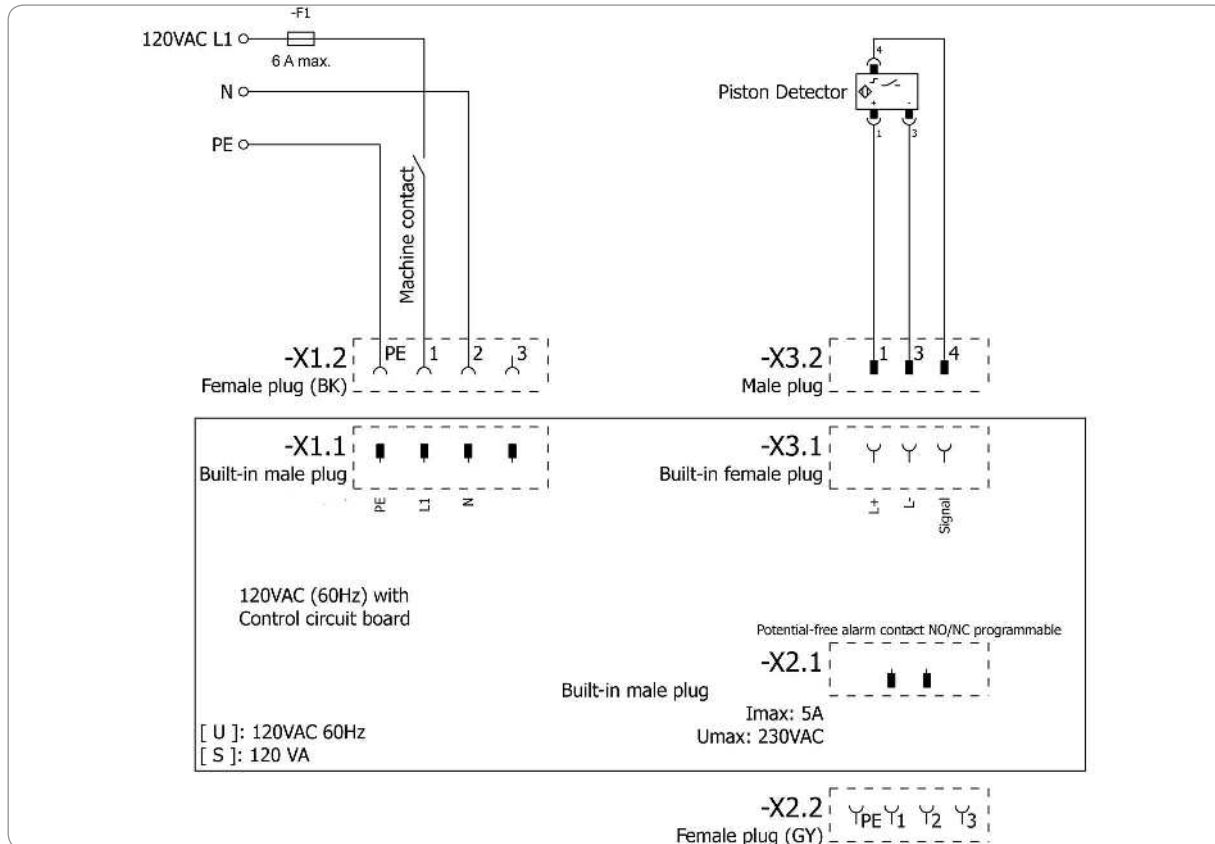

12.5 Kopplingschema 230 V DC, med vinklad kontakt

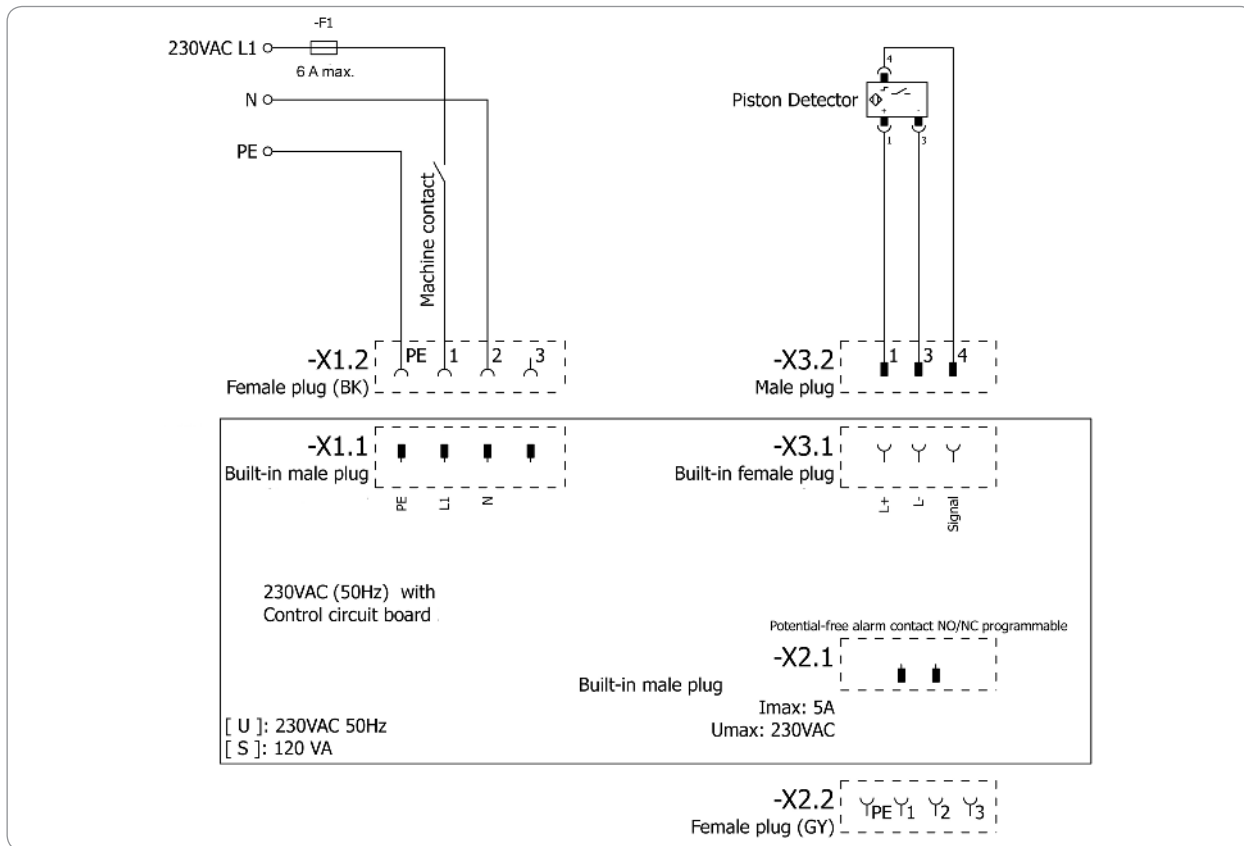

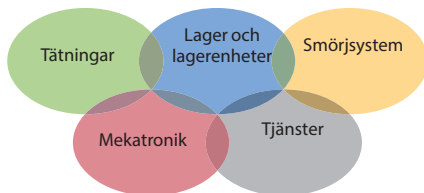

The Power of Knowledge Engineering

I den över hundraåriga företagshistorian har SKF specialiserat sig på fem kompetensplattformar och en bred användningskunskap. På denna grund levererar vi världen över innovativa lösningar till OEM-företag och andra tillverkare i praktiskt taget alla industribranscher.

Våra fem kompetensplattformar är: Lager och lagerenheter, tätningar, smörjsystem, mekatronik (kopplar samman mekaniska och elektroniska komponenter för att förbättra kapaciteten hos klassiska system) samt omfattande tjänster, från 3-D-datorsimulationer och moderna statusövervakningssystem för stor tillförlitlighet till anläggningsdrift. SKF är ett världsledande företag och garanterar sina kunder enhetlig kvalitetsstandard och global produkttillgänglighet.

SKF Maintenance Products

Kelvinbaan 16
3439 MT Nieuwegein
Nederländerna
www.mapro.skf.com

MP5460SV
951-171-030-SV
Version 03
20/05/2017

Viktig information om användningen av produkten



Alla SKF-produkter får endast användas till det de är avsedda att användas till. Detta beskrivs i respektive monteringsanvisning.

Det är inte möjligt att transportera alla smörjmedel i centralsmörjsystem. På begäran kan SKF kontrollera om de smörjmedel som valts av användaren kan användas för transport i centralsmörjsystem. Smörjsystem eller komponenter som hör till dessa som framställts av SKF får inte användas tillsammans med gaser, flyktiga gaser, gaser som löser sig när de är trycksatta, ångor och de vätskor, vars ångtryck överstiger det normala atmosfärtrycket (1013 mbar) med mer än 0,5 mbar vid tillåten max. temperatur.



SKF TLMP-Serisi 1008/1018

2006/42/AT makine direktifi
uyarınca montaj talimatnamesi

TR



MP5460TR
951-171-030-TR
20.05.2017
Versiyon 03



2006/42/AT Makine Direktifi, Ek II Bölüm 1 B uyarınca AT montaj beyanı

Üreticisi olarak SKF Maintenance Products, Kelvinbaan 16, 3439 MT Nieuwegein, Hollanda, işbu beyanla aşağıdaki kısmen tamamlanmış makinenin

Adı: Merkezi yağlama sistemi içerisindeki aralıklı çalışmayla yağlama maddesi sevk eden pompa
Tip: TLMP 1008/TLMP 1018
Emtia numarası: TLMP 1008/24DC, TLMP 1018/24DC, TLMP 1008/120V, TLMP 1018/120V, TLMP 1008/230V, TLMP 1018/230V
İmalat yılı: Bkz. tip plaketi

satışa sunulduğu dönemde 2006/42/AT sayılı makine direktifinin aşağıda yer alan temel güvenlik ve sağlık gerekliliklerine uygun olduğunu beyan ederiz.
1.1.2, 1.1.3, 1.3.2, 1.3.4, 1.5.1, 1.5.6, 1.5.8, 1.5.9, 1.6.1, 1.7.1, 1.7.3, 1.7.4

Bu direktifin Ek VII Bölüm B uyarınca istenen özel teknik belgeleri oluşturulmuştur. Resmi makamların haklı talebi üzerine özel teknik belgeleri elektronik ortamda iletmeyi taahhüt ederiz. Teknik dokümantasyonun yetkili vekili teknik standartlar bölümünün yöneticisidir, bkz. üreticinin adresi.

Ayrıca ilgili alanlarda aşağıdaki direktifler ve (uyumlulaştırılmış) normlar uygulanmıştır:

2011/65/AB RoHS II
2014/30/AB Elektromanyetik Uyumluluk | Sanayi

Norm	Baskı	Norm	Baskı	Norm	Baskı	Norm	Baskı
DIN EN ISO 12100	2011	DIN EN 60947-5-1	2010	DIN EN 61000-6-2	2006	DIN EN 61000-6-4	2011
DIN EN 809	2012	DIN EN 61131-2	2008	Düzeltilme	2011	DIN EN 60947-5-1	2010
DIN EN 60204-1	2007	Düzeltilme	2009	DIN EN 61000-6-3	2011		
Düzeltilme	2010	DIN EN 60034-1	2011	Düzeltilme	2012		
DIN EN 50581	2013	DIN EN 61000-6-1	2007				

Bu kısmen tamamlanmış makine sadece, entegre edileceği makine, 2006/42/AT makine direktifi ve tüm diğer geçerli direktiflerine uygun olduğu tespit edildikten sonra devreye alınabilir.
Nieuwegein, 02.01.2017

Sébastien David
Ürün Geliştirme ve Kalite Yöneticisi, Nieuwegein, Hollanda
SKF Maintenance Products



Künye

Üretici

SKF Maintenance Products
Kelvinbaan 16
3439 MT Nieuwegein
Niederlande
www.mapro.skf.com
www.skf.com/lubrication

Eğitimler

En yüksek derecede güvenlik ve ekonomiklik elde etmek için, SKF ayrıntılı eğitimler vermektedir. Bu eğitimlerden faydalanmanızı öneririz. Bilgi için ilgili SKF servis adresine başvurun.

Copyright (Telif hakları)

© Telif hakkı SKF
Tüm hakları saklıdır.

Garanti

İşbu talimatname garanti konusunda bir beyan içermez. Bu beyanları genel iş koşulları belgesinden bakabilirsiniz.

Sorumluluk istisnası

Üretici aşağıdaki nedenlerle ortaya çıkan zararlar için sorumluluk kabul etmez:

- Amacına aykırı kullanın, hatalı montaj, işletim, ayar, bakım, onarım, ihmal veya kazalar
- Uygun olmayan yağlama maddelerinin kullanılması
- Arızalara uygun olmayan şekilde tepki verilmesi
- Üründe izinsiz değişiklikler yapılması
- Orijinal olmayan SKF yedek parçalarının kullanılması

Ürünlerimizin kullanımından kaynaklanan kayıplar veya hasarlar için olan tazminatlar satın alma fiyatıyla sınırlıdır. Hiçbir dolaylı zarar için sorumluluk kabul edilmez.







İçindekiler





2006/42/AT Makine Direktifi, Ek II Bölüm 1 B uyarınca AT montaj beyanı	2
Simgelerin, uyarıların ve kısaltmaların açıklaması.....	6
1. Güvenlik uyarıları	8
1.1 Genel güvenlik uyarıları.....	8
1.2 Ürünün kullanımı sırasında temel davranış tarzı.....	8
1.3 Amacına uygun kullanım.....	9
1.4 Öngörülebilir suistimal.....	9
1.5 Plastik parçaların boyanması.....	9
1.6 Üründe değişiklikler.....	10
1.7 Bazı faaliyetler yasaktır	10
1.8 Teslim öncesi muayeneler.....	10
1.9 Diğer uygulanabilen dokümanlar.....	10
1.10 Üründeki işaretlemeler.....	11
1.11 Tip plaketine ilişkin uyarılar	11
1.12 CE işaretlemesine ilişkin uyarılar.....	11
1.13 Pompayı kullanma yetkisi olan kişiler	12
1.14 Harici teknisyenler için talimatlar.....	12
1.15 Kişisel koruyucu teçhizatın hazır edilmesi.....	12
1.16 Nakliye, montaj, bakım, hata, onarım, devre dışı bırakma, bertaraf.....	13
1.17 İlk devreye alma, günlük devreye alma	14
1.18 Temizlik.....	14
1.19 Kalan tehlikeler.....	15
2. Yağlama maddeleri.....	17
2.1 Genel açıklamalar.....	17
2.2 Yağlama maddesi seçimi.....	17
2.3 Malzeme uyumluluğu.....	17
2.4 Sıcaklık özellikleri	17
2.5 Yağlama maddelerinin yaşlanması	18
2.6 SKF yağlama maddeleri için önerilen sıcaklık aralığı.....	19
3. Genel görünüm/fonksiyon tanımı	20
3.1 SSV tipi dağıtıcılarının sevk miktarını değiştirme	22
3.2 Gerek duyulmayan yağlama maddesini pompaya geri sevk etme	23
3.3 Folyo tipi tuş takımı	24
3.4 Gösterge modundan göstergeler	25
3.5 Programlama modundaki göstergeler	25
4. Teknik veriler	28
4.1 Genel teknik veriler	28
4.2 Elektrik	29
4.3 Pompaların fabrika ayarları	30
4.4 Sıkma torkları	31
4.5 Aralıklı boş iletisi bildirilmesi halinde gerekli yağlama maddesi kıvamları	31
4.6 Faydalı hazne hacmi	32
4.7 Boş bir pompanın ilk dolumu için yağlama maddesi ihtiyacı.....	32
5. Teslimat, iade ve depolama	33
5.1 İçeriği.....	33
5.2 Geri gönderme	33
5.3 Depolama.....	33
6. Montaj	34
6.1 Genel açıklamalar.....	34
6.2 Montaj parçası.....	34
6.3 Minimum montaj ölçüleri.....	35
6.4 Bağlantı ölçüleri	36
6.5 Elektrik bağlantısı.....	37
6.6 Pompaları ilk kez doldurma	38
6.7 Programlama	39

7.	Devreye alma	40	11.11	Motor bağlantıları V DC.....	50
7.1	Genel açıklamalar.....	40	11.12	Elektrik bağlantıları.....	50
7.2	Ek yağlamayı tetikleme.....	40	11.13	Kontrol devre kartı değiştirme seti.....	50
8.	İşletim, devreden çıkartma ve bertaraf.....	41	12.	Devre şemaları	51
8.1	Genel açıklamalar.....	41	12.1	Açıklamalar	51
8.2	Hazneyi işletim sırasında doldurma.....	41	12.2	Bağlantı fişlerinin damar eşlemesi	52
8.3	Geçici olarak kullanım dışı bırakma.....	41	12.3	Devre şeması 24 V DC, küp tipi fişle.....	53
8.4	Kullanım dışı bırakma ve elden çıkartma.....	41	12.4	Devre şeması 120 V DC, küp tipi fişle	54
9.	Bakım, temizlik ve onarım.....	42	12.5	Devre şeması 230 V DC, küp tipi fişle	55
9.1	Genel açıklamalar.....	42			
9.2	Bakım	42			
9.3	Temizlik.....	42			
9.4	Folyo tipi tuş takımı değişimi.....	42			
10.	Arıza, nedeni ve çaresi.....	43			
11.	Yedek parçalar	47			
11.1	SSV tipi dağıtıcı.....	47			
11.2	Conta seti	47			
11.3	Sünger filtre.....	47			
11.4	Boru hatları ve bağlantılar	47			
11.5	Folyo tipi tuş takımı	48			
11.6	Pompa elemanı	48			
11.7	Adaptör M22 x 1,5.....	48			
11.8	Hazne	49			
11.9	Gövde kapakları değiştirme seti	49			
11.10	Motorlar V DC	50			

Simgelerin, uyarıların ve kısaltmaların açıklaması

İşbu talimatnamede aşağıdaki kısaltmalar kullanılmaktadır: Güvenlik uyarılarındaki simgeler tehlikenin türünü ve kaynağını işaretler:

	Genel uyarı notu		Tehlikeli elektrik gerilimi.		Düşme tehlikesi		Sıcak yüzeyler
	İstmeden içeri çekilme		Sıkışma tehlikesi		Basınç enjeksiyonu		Asılı yük
	Elektrostatik açıdan tehlikede olan komponentler		Patlama tehlikesi		Patlama tehlikesi olan komponentler		
	Kişisel koruyucu teçhizat (koruyucu gözlük) kullanın		Kişisel koruyucu teçhizat (yüz koruması) kullanın		Kişisel koruyucu teçhizat (eldiven) kullanın		Kişisel koruyucu teçhizat (koruyucu giysi) kullanın
	Kişisel koruyucu teçhizat (güvenlik eldiveni) kullanın		Ürünü enerjisiz duruma getirin.		Genel mecburiyet		
	Yetkisiz kişileri uzak tutun		Koruyucu iletken		Güvenli düşük gerilim (Safety extra-low voltage, kısaltma SELV)		Güvenli galvanik ayırma (SELV)
	CE işareti		Bertaraf, geri kazanım		Elektrik ve elektronik cihazların çevre koruması gözetilerek bertaraf edilmesi		

	Uyarı kademesi	Netice	Olasılığı	Simge	Anlamı
	TEHLİKE	Ölüm, ağır yaralanma	Doğrudan sözkonusu	●	Kronolojik yönergeler
	UYARI	Ağır yaralanma	Muhtemelen	○	Listeler
	DİKKAT	Hafif yaralanma	Muhtemelen		diğer durumlara, nedenlere veya sonuçlara işaret eder
	DUYURU	Maddi hasar	Muhtemelen		

Kısaltmalar ve dönüştürme katsayıları

İlg.	İlgili	°C	Derece Celsius	°F	Derece Fahrenheit
yakl.	yaklaşık	K	Kelvin	Oz.	Ons
yani	yani	N	Newton	fl. oz.	Sıvı ons
vs.	vesaire	h	saat	inç	inç
d. g.	duruma göre	s	saniye	psi	libre inç kare
min.	minimum	d	gün	sq.in.	inç kare
maks.	maksimum	Nm	Newtonmetre	cu. in.	inç küp
dak.	dakika	ml	mililitre	mph	mil saat
vs.	vesaire	ml/d	günde mililitre	rpm	dakika başına devir
örn.	örneğin	ccm	santimküp	gal.	galon
kW	kilovat	mm	milimetre	lb.	libre
U	gerilim	l	litre	hp	Horse power (beygir gücü)
R	direnç	db (A)	Ses basıncı seviyesi	kp	kilolibre
I	akım	>	büyük eşit	fpsec	Feet per second (fit / saniye)
V	Volt	<	küçüktür	Hesaplama faktörleri	
W	vat	±	artı eksi	Uzunluk	1 mm = 0,03937 inç
AC	alternatif akım	Ø	çap	Alan	1 cm ² = 0,155 inç kare
DC	doğru akım	kg	kilogram	Hacim	1 ml = 0,0352 fl.oz.
A	amper	g.n.	görelî nem		1 l = 2,11416 pints (ABD)
Ah	amper saat	=	yaklaşık	Kütle	1 kg = 2,205 lbs
Hz	frekans (Hertz)	=	eşit		1 g = 0,03527 oz.
nc	normalde kapalı	%	yüzde	yoğunluk	1 kg/cm ³ = 8,3454 lb./gal(ABD)
no	normalde açık (normally open)	‰	promil		1 kg/cm ³ = 0,03613 lb./cu.in.
OR	mantıksal veya	≥	büyük eşit	kuvvet	1 N = 0,10197 kp
&	mantıksal VE	≤	küçük eşit	basıncı	1 bar = 14,5 psi
		mm ²	milimetre kare	Sıcaklık	°C = (°F-32) x 5/9
		rpm	dakika başına devir	güç	1 kW = 1,34109 hp
				ivme	1 m/s ² = 3,28084 fit/s ²
				hız	1 m/s = 3,28084 fpsec.
					1 m/s = 2,23694 mph

1. Güvenlik uyarıları

1.1 Genel güvenlik uyarıları

- İşletmeci, üründe çalışma konusunda görevlendirilmiş olan herkesin veya bu kişileri denetleyen veya talimatlar veren herkesin talimatnameyi okumuş olmasını sağlamak zorundadır. Ayrıca işletmeci, talimatname içeriğinin personel tarafından tam olarak anlaşılmış olmasını sağlamak zorundadır. Talimatnameyi okumadan ürünü devreye almak veya kullanmak yasaktır.
- İşbu talimatname ileride başvurulmak üzere saklanmak zorundadır.
- Tarif edilen ürünler tekniğin güncel seviyesine göre üretilmiştir. Yine de, amacına uygun olmayan bir şekilde kullanılmalari halinde, kişilerin ve maddi varlıkların zarar görmesine yol açabilecek tehlikeler ortaya çıkabilir.
- Güvenliği etkileyebilecek arızalar derhal giderilmek zorundadır. İşbu talimatnameye ek olarak kazaların önlenmesi ve çevrenin korunması konusundaki yasal ve genel geçer yönetmelikler dikkate alınacaktır.

1.2 Ürünün kullanımı sırasında temel davranış tarzı

- Ürün sadece tehlikelerin bilincinde olarak, teknik açıdan kusursuz durumdayken ve işbu talimatnamede verilen bilgilere göre kullanılabilir.
- Ürünün fonksiyonları ve çalışma şekli konusunda bilgi sahibi olmalısınız. Belirtilmiş olan montaj ve kullanım adımlarına ve bunların sırasına uyulacaktır.
- Kurallara uygun duruma veya doğru montaja/kullanıma ilişkin anlaşılmalıklarda bu anlaşılmayan noktalar açıklığa kavuşturulacaktır. Bu noktalar açıklığa kavuşturulana kadar işletim yasaktır.
- Yetkisiz kişiler uzak tutulacaktır.
- İlgili faaliyet için gerekli güvenlik kurallarına ve işletme içi talimatlara uyulmak zorundadır.
- Çeşitli farklı faaliyetler için olan sorumluluklar net olarak belirlenecek ve bunlara uyulacaktır. Belirsiz durumlar güvenliği yüksek ölçüde etkilemektedir.
- Koruyucu düzenekler ve güvenlik düzenekleri işletim sırasında ne sökülecek, ne değiştirilecek ne de etkisiz kılınacaktır. Ayrıca bunların işlerliği ve eksiksizliği periyodik olarak kontrol edilecektir.
- Koruyucu ve güvenlik düzenekleri sökülmesi gerektiğinde bunlar çalışmalar tamamlandıktan hemen sonra monte edilecek ve peşinden işlerlik kontrolünden geçirilecektir.
- Ortaya çıkan arızalar yetkiler kapsamında giderilecektir. Yetkileri aşan arızalar olduğunda derhal amire haber verilecektir.
- Kişisel güvenlik teçhizatını takın.
- Merkezi yağlama sisteminin veya makinenin parçalarını tırmanma yardımı veya durma platformu olarak kullanmayın.

1.3 Amacına uygun kullanım

İşbu talimatnamede belirtilen spesifikasyonlara uygun olarak bir merkezi yağlama sistemi içerisinde yağlama maddelerinin sevk edilmesi.

Kullanım, sadece ticari veya ekonomik faaliyetler çerçevesinde profesyonel kullanıcılar için izin verilmiştir.

1.4 Öngörülebilir suistimal

İşbu talimatnamede tarif edilenden farklı olan herhangi bir kullanım şekli kesinlikle yasaktır. Kullanım aşağıdaki durumlarda açık olarak yasaktır:

- Belirtilmiş olan işletim sıcaklığı aralığı dışında kullanım.
- Belirtilmemiş olarak işletim gereçleriyle/ malzemeleriyle kullanım.
- Uygun bir basınç sınırlama valfi olmadan kullanım.
- Sürekli işletim
- Agresif veya korozif maddelerin olduğu alanlarda kullanım (örneğin yüksek derecede ozon mevcut olduğunda). Bu durum contalara ve boyalara zarar verebilir.
- Tehlikeli ışınımın olduğu alanlarda kullanım (örneğin iyonlaştırıcı ışınım)

1.5 Plastik parçaların boyanması

Tarif edilen ürünlerin plastik parçalarının veya contaların boyanması açık olarak yasaktır. Pompanın yer aldığı makineyi boyamadan önce pompayı sökün veya plastik parçaların üstüne maskeleyici bant yapıştırın.

- CLP yönetmeliğinin (AT 1272/2008) Ek I, Bölüm 2-5 uyarınca tanımlı olan ve GHS01-GHS06 ve GHS08 tehlike simgeleriyle işaretli olan tehlikeli maddelerin ve tehlikeli karışımların hazırlanması, taşınması veya depolanması için kullanım.
- Gazların, sıvılaştırılmış gazların, basınçlı sıvılarda çözünmüş gazların, buharların ve izin verilen maksimum sıcaklıkta buhar basınçları normal atmosfer basıncının (1013 mbar) 0,5 bar üstüne olan sıvıların basılması, iletilmesi veya depolanması için kullanım.

1.6 Üründe değişiklikler

Keyfi tadilatlar veya değişiklikler güvenlik açısından öngörülemeyen sonuçlara yol açabilir. Bu nedenle kendinizin yapacağı tadilatlar veya değişiklikler açık olarak yasaktır.

1.7 Bazı faaliyetler yasaktır

Muhtemel görünmez hata kaynakları veya yasal kurallar uyarınca aşağıdaki faaliyetler sadece üreticiden uzmanlar tarafından veya yetkili kişiler tarafından yürütülebilir:

- Sürücü (tahrik) sisteminde onarımlar veya değişiklikler
- Pompa elemanlarının pistonlarını değiştirme veya bunlarda değişiklikler yapma

1.8 Teslim öncesi muayeneler

Teslimat öncesinde aşağıdaki muayeneler yapılmıştır:

- Güvenlik ve fonksiyon testleri
- DIN EN 60204-1:2007/VDE 0113-1:2007 uyarınca elektriksel muayeneler.

1.9 Diğer uygulanabilen dokümanlar

İşbu talimatnameye ek olarak aşağıdaki dokümanlar da ilgili hedef grubu tarafından dikkate alınmak zorundadır:

- İşletme içi talimatlar, yetki/izin düzenlemeleri
- Kullanılan yağlama maddesinin güvenlik bilgi föyü (MSDS)

Kullanılabiliyorsa:

- Proje planlama dokümanları
- Merkezi yağlama sisteminin kurulması için gerekli olan diğer komponentlerin tüm dokümanları

1.10 Üründeki işaretlemeler



Tehlikeli elektrik gerilimine ilişkin uyarı, sadece AC pompaları



Pompanın dönüş yönü

1.11 Tip plaketine ilişkin uyarılar

Tip plakette, tip adı, sipariş numarası ve teknik veriler gibi önemli veriler yer almaktadır.

Verilerin, okunaksız duruma gelmiş tip plaketteri nedeniyle kaybolmasını önlemek için, karakteristik teknik veriler talimatname içerisine yazılmalıdır.

Model: _____

P. No. _____

S. No. _____

İmal yılı _____

24 V DC

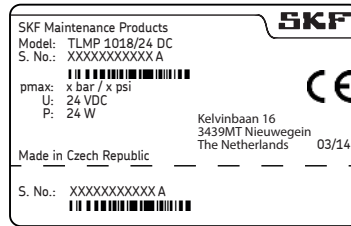

120 V AC

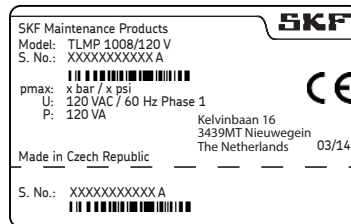

240 V AC

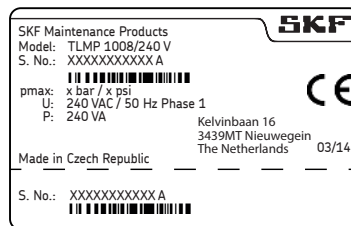

1.12 CE işaretlemesine ilişkin uyarılar

CE işaretlemesi, uygulanan direktiflerin gerekliliklerine göre gerçekleştirilmektedir.

- 2014/30/AB Elektromanyetik Uyumluluk
- 2011/65/AB (RoHS II) Elektrikli ve elektronik cihazlarda bazı tehlikeli maddelerin sınırlandırılmasına ilişkin direktif

2014/35/AT Alçak gerilim direktifine ilişkin uyarı

2014/35/AB nolu alçak gerilim direktifinin korumaya yönelik hedefleri 2006/42/AT nolu makine direktifi Ek 1, No. 1.5.1 uyarınca sağlanmaktadır.

2014/68/AB Basınç ekipmanları direktifi bağlamında uyarı

Ürün, performans verileri açısından Madde 4 Paragraf 1, Harf (a) Rakam (i) ile belirlenen sınır değerlerine ulaşmamaktadır ve Madde 4 Paragraf 3 uyarınca 2014/68/AB basınç ekipmanları direktifinden muafır.

1.13 Pompayı kullanma yetkisi olan kişiler

1.13.1 Operatör

Mesleki eğitimi, bilgisi ve deneyimi nedeniyle normal kullanımla ilişkili olan fonksiyonları ve faaliyetleri yürütmek için gerekli kalifikasyonu olan kişidir. Buna, işletim esnasında ortaya çıkabilecek tehlikelerden kaçınılması da dahildir.

1.13.2 Mekanik sistem uzmanı

Mesleki eğitimi, bilgisi ve deneyimi sayesinde, nakliye, montaj, devreye alma, bakım, onarım ve sökme sırasında ortaya çıkabilecek tehlikeleri görebilecek ve bunlardan kaçınabilecek durumda olan kişidir.

1.13.3 Elektrik sistemi uzmanı

Mesleki eğitimi, bilgisi ve deneyimi sayesinde, elektrik enerjisi nedeniyle ortaya çıkabilecek tehlikeleri görebilecek ve bunlardan kaçınabilecek durumda olan kişidir.

1.14 Harici teknisyenler için talimatlar

Faaliyetlere başlamadan önce harici teknisyenler operatör tarafından, şirketin güvenlik talimatları, geçerli kaza önleme yönetmelikleri ve üst düzey makinelerin fonksiyonları ve bu makinelerin koruyucu düzenekleri konusunda bilgilendirilmek zorundadır.

1.15 Kişisel koruyucu teçhizatın hazırlanması

İşletmeci, ilgili işletim yeri ve işletim amacı için uygun olan kişisel güvenlik teçhizatını hazırlamak zorundadır. Patlama tehlikesi olan alanlardaki çalışmalar için bu teçhizatın ESD koruyucu giysi ve ESD aletleri de dahildir.

1.16 Nakliye, montaj, bakım, hata, onarım, devre dışı bırakma, bertaraf

- Çalışmalara başlamadan önce ilgili tüm kişiler çalışmaların yürütüleceği konusunda bilgilendirilmek zorundadır. Önlemler ve çalışma talimatları dikkate alınacaktır.
- Nakliye, uygun taşıma ve kaldırma araçlarıyla uygun yollardan gerçekleştirin.
- Sıcaklıklar düşük veya yüksek olduğunda (örneğin yağlama maddesinin akma özellikleri değiştiğinde) bakım ve onarım çalışmaları konusunda sınırlamalar söz konusu olabilir. Bu nedenle onarım ve bakım çalışmaları mümkün olduğunca oda sıcaklığında yürütülmelidir.
- Çalışmalara başlamadan önce ürünü ve ürünün monte edileceği makineyi enerjisiz duruma getirin ve yetkisiz kişilerce yeniden enerji verilmesini önleyecek tedbirleri alın.
- Uygun tedbirlerle, hareketli, çözülmüş parçaların çalışmalar sırasında bloke olmasını ve uzuvların istenmeyen hareketler nedeniyle sıkışmasını önleyin.
- Ürünü sadece, hareketli parçaların çalışma alanı dışında ve ısı yayan veya soğutucu kaynaklardan yeterince uzak-
- tayken monte edin. Makinenin veya aracın diğer üniteleri montaj çalışmaları nedeniyle hasar görmemeli veya bunların fonksiyonları kısıtlanmamalıdır.
- Islak, kaygan yüzeyleri uygun bir şekilde kurutun veya örtün.
- Sıcak veya soğuk yüzeyleri uygun bir şekilde örtün.
- Elektrikli komponentlerdeki çalışmalar sadece uzman elektrikçiler tarafından gerçekleştirilebilir. Gerekliyse deşarj işleminin tamamlanması için tüm bekleme süreleri sağlamak zorundadır. İlgili elektrik komponentlerindeki çalışmaları, sadece sistem basınçsız duruma getirilmiş haldeyken ve elektrik çalışmaları için uygun, gerilim yalıtımı olan aletlerle gerçekleştirin.
- Elektrik bağlantılarını sadece geçerli devre şemasındaki bilgilere göre, geçerli kurallara uyararak ve mahaldeki bağlantı koşullarını dikkate alarak gerçekleştirin.
- Kabloları veya elektriksel komponentleri ıslak veya nemli ellerle ellemeyin.
- Sigortaların baypas edilmesi yasaktır. Arızalı sigortaları daima aynı tipte sigortalarla değiştirin.
- Ürünün kusursuz bir şekilde topraklanmış olmasına dikkat edin.
- Koruyucu iletkenin kurallara uygun olarak bağlandığından emin olun.
- Gerekli delikleri sadece kritik olmayan, taşıyıcı olmayan parçalarda delin. Mevcut delikleri kullanın. Hatlara ve kablolarla delme işlemi sırasında zarar vermeyin.
- Aşınma yerleri olup olmadığını kontrol edin. Bunlar varsa parçalar için uygun koruma sağlayın.
- Kullanılan tüm komponentler aşağıdaki koşullar için uygun olmalıdır:
 - Maksimum işletme basıncı
 - Maksimum/minimum çevre sıcaklığı
 - Kullanılan yağlama maddesi
 - Gerekli ATEX bölgesi
 - Kullanım yerinde geçerli olan işletim/çevre koşulları

- Hiçbir parça burulma (torsiyon), kesilme veya bükülme zorlanmasına maruz kalmamalıdır.
- Kullanmadan önce tüm parçalarda kontaminasyon kontrolü yapın ve gerekirse temizleyin.
- Yağlama maddesi hatları, montajdan önce yağlama maddesiyle doldurulmalıdır. Bu uygulama tesiste ileride hava tahliyesi işlemini kolaylaştırır.
- Vidalamalı bağlantılar için belirtilmiş olan sıkma torkları dikkate alınacaktır. Sıkma işlemi için kalibre edilmiş bir tork anahtarı kullanın.
- Ağır parçalarla çalışırken uygun kaldırma araçları kullanın.
- Sökülen parçaları birleştirirken karıştırma/hatalı birleştirme işleminden kaçının. Parçaları işaretleyin.

1.17 İlk devreye alma, günlük devreye alma

Aşağıdaki noktaların sağlandığından emin olun:

- Tüm güvenlik düzenekleri takılı ve işler durumda olmalıdır.
- Tüm bağlantılar doğru uygulanmış olmalıdır.
- Tüm parçalar doğru monte edilmiş olmalıdır.
- Ürün üzerindeki tüm uyarı levhaları eksiksiz, rahat görünür ve hasarsız durumda olmalıdır.
- Okunaksız veya eksik olan uyarı levhaları derhal değiştirilecek veya tamamlanacaktır.

1.18 Temizlik

- Yanıcı temizleme maddeleri kullanımı nedeniyle yangın ve patlama tehlikesi var. Sadece yanıcı olmayan, kullanım amacına uygun temizlik maddeleri kullanın.
- Aşındırıcı temizlik maddeleri kullanmayın.
- Temizleme maddelerinin ürün üzerindeki artıklarını iyice temizleyin.
- Buharlı veya basınçlı temizleme cihazları kullanmayın. Elektrikli komponentler zarar görebilir. Pompanın IP koruma sınıfını dikkate alın.
- Elektrik taşıyan komponentlerde temizlik çalışması yapmak yasaktır.
- Islak bölgeleri uygun bir şekilde işaretleyin.

1.19 Kalan tehlikeler

Kalan tehlike	Kullanım ömrü içerisinde muhtemel											Önlem/çare
	A	B	C					G	H	K		
Yükseltilmiş parçaların indirilmesi sırasında kişiler zarar görebilir veya maddi zarar ortaya çıkabilir	A	B	C					G	H	K		Yetkisiz kişileri uzak tutun. Yükseltilmiş/kaldırılmış parçaların altında kişilerin durması yasaktır. Parçaları kaldırmak için, uygun olan kaldırma araçları kullanın.
Belirtilen sıkma torklarına uyulmaması halinde ürünün eğilmesi veya inmesi nedeniyle kişilere zarar gelebilir veya maddi hasar ortaya çıkabilir		B	C					G				Vidalamalı bağlantılar için belirtilmiş olan sıkma torkları dikkate alınacaktır. Ürünü sadece yeterli taşıma kapasitesi olan komponentlere sabitleyin. Sıkma torkları belirtilmemişse, 8.8 civata boyu civataları için geçerli sıkma torkları uygulanacaktır.
Bağlantı kablosunun zarar görmesi halinde elektrik çarpması nedeniyle kişiler zarar görebilir veya maddi hasar oluşabilir		B	C	D	E	F	G	H				Bağlantı kablolarında ilk kullanımdan önce ve düzenli aralıklara hasar kontrolü yapın. Kabloları, hareketli olan veya sürtünmeye neden olan noktalara sabitlemeyin. Bundan kaçınmak mümkün değilse bükülmeye karşı koruma sağlayan spiral şeklinde kılıflar veya koruyucu hatlar kullanın.
Kaçak veya dökülmüş yağlama maddesi nedeniyle kişilerin/malların zarar görmesi		B	C	D		F	G	H	K			Hazneyi doldururken ve yağlama maddesi hatlarını bağlarken veya ayırırken dikkatli olun. Belirtilen basınçlar için daima uygun olan hidrolik rakorlar ve hatlar kullanın. Yağlama hatlarını, hareketli olan veya sürtünmeye neden olan noktalara sabitlemeyin. Bundan kaçınmak mümkün değilse bükülmeye karşı koruma sağlayan spiral şeklinde kılıflar veya koruyucu hatlar kullanın.
Kullanım ömrü çevrimleri: A = transport, B = montaj, C = ilk devreye alma, D = işletim, E = temizlik, F = bakım, G = hata, onarım, H = işletim dışı bırakma, K = bertaraf												

Kalan tehlike	Kullanım ömrü içerisinde muhtemel							Önlem/çare
Yüksek performanslı pompayla doldurulduğunda hazne patlayabilir		C	D					Dolum işlemini gözetleyin ve haznenin MAX işaretine varıldığında işlemi sona erdirin
Onarım sonrasında haznesiz "deneme çalıştırması" sırasında karıştırıcı kanatlara temas						G		Pompayı sadece hazneyle işletin
Çevrenin yağlama maddesiyle ve yağlama maddesi bulaşmış parçalarla kirletilmesi		C	D	F	G		K	Parçaları yasal/işletmeye ait kurallara göre bertaraf edin
Motorda aşırı ısınma blokaj nedeniyle		C	D					Pompayı kapatın, parçaların soğumasını bekleyin, nedenini giderin
Arızalı bir folyo tipi klavye değiştirildiğinde kontrol devre kartı elektrostatik deşarj nedeniyle zarar görebilir						G		Elektrostatik yüklenmeleri önleyin ESD aletleri, ESD koruyucu giysi kullanın ve topraklama bandı takın
Kontrol devre kartının hatalı monte edilmesi neticesinde elektriksel koruma fonksiyonları yitirilebilir						G		Montajdan sonra DIN EN 60204-1 uyarınca bir güvenlik kontrol yürütün (Kontrolün yürütülmesi ve kapsamı konusunda bilgi için, bkz. Servis Talimatnamesi 951-151-000.)
Kullanım ömrü çevrimleri: A = transport, B = montaj, C = ilk devreye alma, D = işletim, E = temizlik, F = bakım, G = hata, onarım, H = işletim dışı bırakma, K = bertaraf								

2. Yağlama maddeleri

2.1 Genel açıklamalar

Yağlama maddeleri özel olarak belirli uygulamaları için kullanılmaktadır. Görevlerini yerine getirebilmek için, yağlama maddeleri çeşitli ölçülerde farklı gereklilikleri sağlamak zorundadır.

Yağlama maddeleri için en önemli gereklilikler:

- Yıpranmayı ve aşınmayı azaltma
- Korozyon önleyici
- Gürültü azaltımı
- Kontaminasyonu veya yabancı cisimlerin girmesini önleme
- Soğutma (başlıca yağlarla)
- Uzun ömürlülük (fiziksel/kimyasal stabilite)
- Ekonomik ve ekolojik gereklilikler

2.2 Yağlama maddesi seçimi

SKF, yağlama maddelerini sistem tasarımının bir ögesi olarak görmektedir. Makinenin tasarlanma aşamasında, uygun bir yağlama maddesi seçilerek, merkezi yağlama sistemi için bir temel oluşturmaktadır.

Yağlama maddesi, makinenin üreticisi veya işleticisi tarafından seçilir. Bu seçim tercihen, yağlama maddesi tedarikçisine danışılarak sağlanmak istenen gereklilik profiline göre yapılır.

Merkezi yağlama sistemleri için yağlama maddesi seçimi konusunda deneyiminiz yok veya deneyiminiz azsa lütfen SKF firmasına başvurun.

SKF ihtiyaç halinde müşterilerine, seçilen yağlama maddesinin beslenmesi için uygun komponentlerin seçilmesi ve merkezi yağlama sisteminin planlanması ve uygulanması konusunda destek sağlar.

Bu sayede makine veya tesisteki ya da merkezi yağlama sistemindeki hasar nedeniyle üretimin durması önlenir.

2.3 Malzeme uyumluluğu

Yağlama maddeleri, genel olarak aşağıdaki malzemelerle uyumlu olmalıdır:

- Çelik, pik döküm, pirinç, bakır, alüminyum
- NBR, FPM, ABS, PA, PU

2.4 Sıcaklık özellikleri

Kullanılan yağlama maddesi ürünün ilgili işletim sıcaklığı için uygun olmalıdır. Ürünün kurallara uygun olarak işletilmesi için gerekli olan viskozite sağlanmak zorundadır. Düşük sıcaklıklarda aşılmalı veya yüksek sıcaklıklarda, tanımlı olan değer in altına düşmemelidir. Belirtilen viskoziteler, bkz. Teknik Veriler bölümü

2.5 Yağlama maddelerinin yaşlanması

Uzun süreli durma sonrasında makine yeniden devreye alınmadan önce yağlama maddesi kontrol edilerek kimyasal veya fiziksel yaşlanma nedeniyle kullanılmaya devam edilip edilemeyeceği tespit edilmelidir. Durma süresi 1 haftayı aştığında bu kontrolün gerçekleştirilmesi önerilir.

Yağlama maddesinin uygunluğu konusunda başka tereddütler ortaya çıkarsa yeniden devreye alma öncesi bu madde değiştirilmeli ve gerekirse manuel bir ilk yağlama gerçekleştirilmelidir.

Yağlama maddelerini, kendi laboratuvarımızda merkezi yağlama sistemlerinde kullanım için sevk edilebilirlik/basınçla iletilebilirlik (örn. "kayma incelmesi") açısından kontrol etme olanağı var.

Yağlama maddelerine ilişkin ek sorularınız için SKF ile irtibata geçin.

SKF tarafından test edilen yağlama maddelerinin listesini talep edebilirsiniz.

Sadece ürün için izin verilmiş olan yağlama maddeleri kullanılabilir. Uygun olmayan yağlama maddeleri ürünün iflas etmesine yol açabilir.

Yağlama maddelerini karıştırmayın. Aksi durumda sevk edilebilirlikleri üzerinde istenmeyen etkiler ortaya çıkabilir ve merkezi yağlama sisteminin işlevliğini olumsuz etkiler.

Yağlama maddeleri kullanımında ilgili güvenlik veri föylerine ve varsa ambalaj üzerindeki tehlike işaretlemelerine dikkat edilecektir.



Kullanılabilmiş olabilecek katkı maddelerinin çokluğu nedeniyle, üreticinin veri föylerine göre gereklilikleri sağlayan tekil yağlama maddeleri pratikte merkezi yağlama sistemlerinde kullanım için uygun olmayabilir (örneğin sentetik yağlama maddeleri ve malzemeler arasında uyumsuzluk nedeniyle).

Bu gibi durumları önlemek için daima SKF tarafından test edilmiş yağlama maddeleri kullanılmalıdır.

2.6 SKF yağlama maddeleri için önerilen sıcaklık aralığı

TLMP serisi için izin verilen SKF yağlama maddeleri	Sıcaklık	
	Minimum	Maksimum
LHGB 2	0 °C	70 °C
LGGB 2	-25 °C	50 °C
LGMT 2	-10 °C	40 °C
LGWA 2	-10 °C	50 °C
LGWM 1	-10 °C	25 °C
LGWM 2	-25 °C	70 °C
LGEV 2	10 °C	70 °C
LGHP 2	-10 °C	70 °C
LGEP 2	-10 °C	30 °C
LGEM 2	-10 °C	50 °C
LGFP 2	-10 °C	70 °C
LGFQ 2	-10 °C	70 °C

3. Genel görünüm/fonksiyon tanımı

1 Hazne

Yağlama maddesi için kullanılan haznedir.

2 Dolum nipel

Dolum nipel, haznenin yağlama maddesiyle doldurulmasına hizmet etmektedir.

3 Folyo tipi tuş takımı

İşletim ve hata iletilerini görüntüler ve kontrol sistemi olan pompalarda parametreleri değiştirmek için kullanılır (programlama).

4 Pompa gövdesi

Motoru ve kontrol devre kartını, ayrıca bağlantı seçeneklerini (fişler) içerir.

Genel görünüm Resim 1

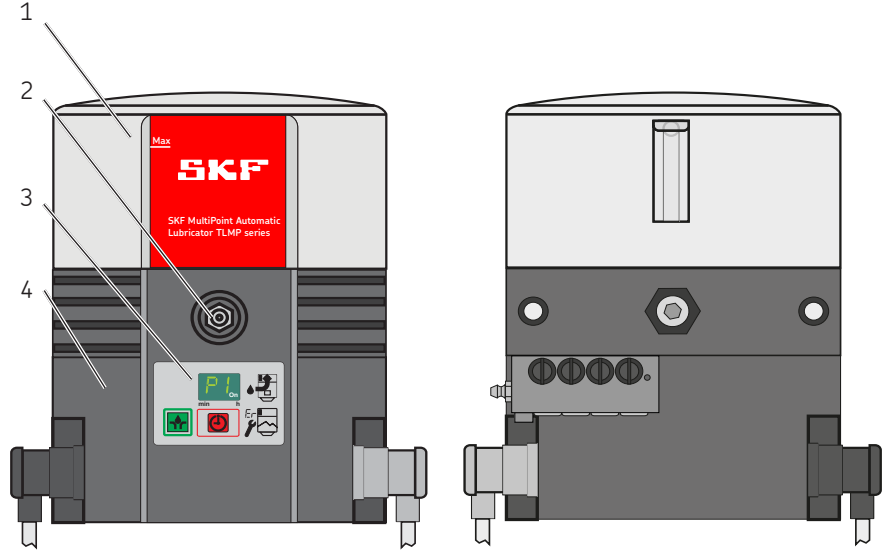

3. Genel görünüm/fonksiyon tanımı

5 Gerilim beslemesi

Pompanın harici bir gerilim beslemesine bağlanması için kullanılır.

6 Sinyal hattı

Pompayı harici bir kontrol veya sinyal sistemine bağlamak için kullanılır.

7 Dağıtıcı

Yağlama maddesinin dağıtılmasına ve dozlanmasına hizmet eder. Ayrıca pompanın ayarlanan çalışma çevrimi sayısına ulaştıktan sonra kontrol pimi ve yakınlık şalteri aracılığıyla kapatılmasını sağlar.

8 Hazne havalandırması

Yağlama maddesi doldururken hazne havasının alınmasına hizmet eder veya işletim sırasında haznenin havalandırılmasını sağlar.

13 Acil yağlama nipel

Bağlı olan yağlama yerlerinin, örneğin pompa arızalandığında yağlama maddesiyle beslemesine hizmet eder.

Genel görünüm Resim 2

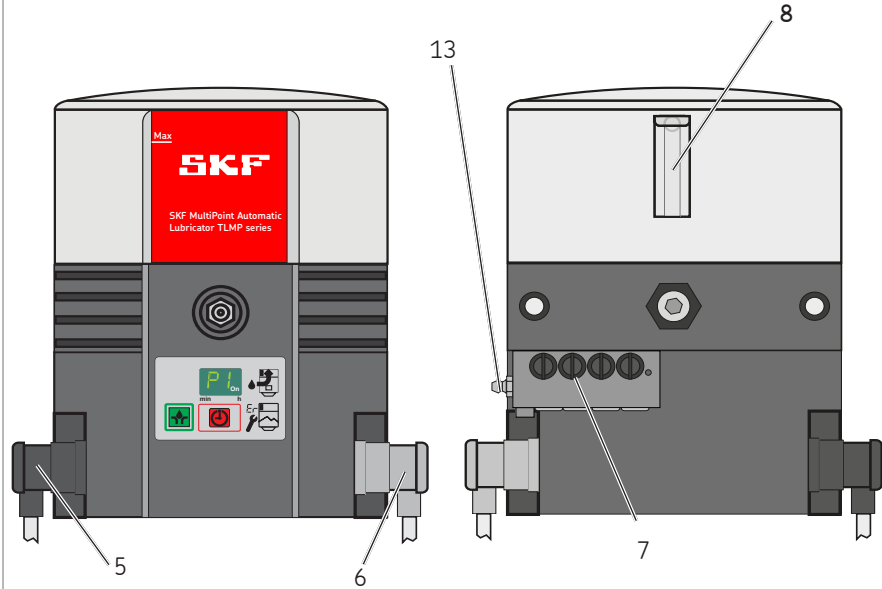

3.1 SSV tipi dağıtıcılarının sevk miktarını değiştirme

Her strok ve yağ çıkış noktası için yaklaşık 0,2 ccm yağlama maddesi sevk edilir. Kullanılmayan çıkış noktalarının kapatma cıvatalarıyla (7.2) kapatılması sonucunda aynı tarafta yer alan sıradaki altta kalan açık çıkış noktasındaki sevk miktarı üst bölümde kapatılan çıkış noktalarının sevk miktarı kadar artırılır. Dahili olarak birleştirilebilen çıkış noktalarının azami sayısı TLMP 1008 için 4 ve TLMP 1018 için 9'dur.

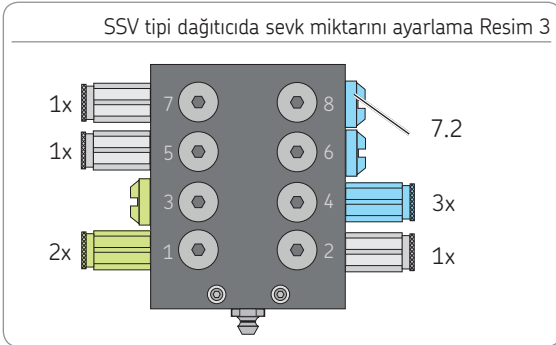

3. Genel görünüm/fonksiyon tanımı

3.2 Gerek duyulmayan yağlama maddesini pompaya geri sevk etme

Geri sevk, dahili olarak gerçekleşir:

Çift sayılı sıra numarası olan çıkış noktaları için

- Çıkış noktası 2 kapatılarak

Tek sayılı sıra numarası olan çıkış noktaları için

- Çıkış noktası 2 ve 1 kapatılarak

Yağlama maddesi hatlarının bağlantısı en yüksek sıra numarası olan çıkış noktalarına yapılır.

En küçük sıra numarası olan çıkış noktaları geri sevk için kullanılır.

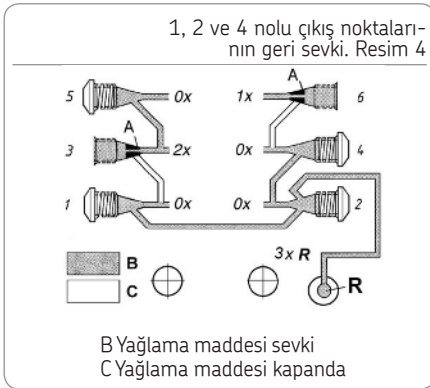

3.3 Folyo tipi tuş takımı

Ekranlı folyo tipi tuş takımını (3) aşağıdaki fonksiyonlara sahiptir:

- İşletim durumları gösterimi, hata kodları
- Ek yağlama tetikleme
- Parametreleri görüntüleme ve değiştirme (programlama)

Tüm fonksiyonlar – hata iletilerinin gösterimi hariç – sadece pompanın duraklatılma süresi içerisinde kullanılabilir.

Pompa ayarları yeşil ayar tuşu (3.3) ve kırmızı değiştirme tuşu (3.2) üzerinden yapılır ve ekranda (3.1) görüntülenir.

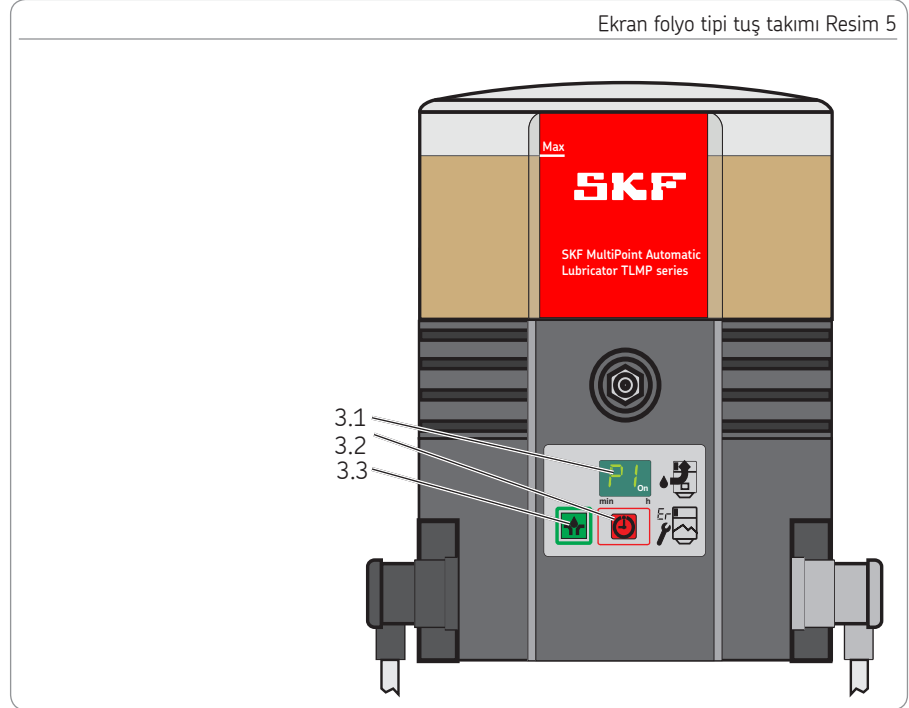

3.4 Gösterge modundan göstergeler



İşletmeye hazır
Pompa duraklatılmış durumda. Hata iletilisi yok.



Pompa çalışıyor
Pompa çalışıyor Hata iletilisi yok.



Ön boş iletilisi
Pompa çalışıyor Yağlama maddesi miktarı az. Bu gösterge "Pompa çalışıyor" iletilisiyle dönüşümlü olarak görüntüleniyor.



Boş bildirim
Yağlama maddesi eksik. Pompa, güncel yağlama çevrimini sona erdiriyor. Hazne doldurulduktan sonra pompa yeniden başlatılabilir.



Hata iletilisi Er
Genel bir hata ortaya çıktı.

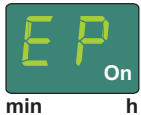

Hata iletilisi EP
Folyo tipi tuş takımı veya ekranla ilgili bir hata ortaya çıktı.

3.5 Programlama modundaki göstergeler

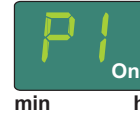

Programlama adımı P1
Bu programlama adımında duraklatma süresinin saat değeri ayarlanır.

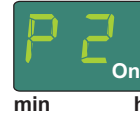

Programlama adımı P2
Bu programlama adımında duraklatma süresinin dakika değeri ayarlanır.

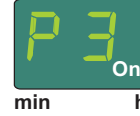

Programlama adımı P3
Bu programlama adımında her iş çevrimi için dağıtıcı sirkülasyonları sayısı ayarlanır.

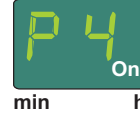

Programlama adımı P4
Bu programlama adımında çıkış sinyalinin türü ayarlanır.
nc = normally closed (normalde kapalı)
no = normally open (normalde açık)

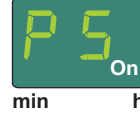

Programlama adımı P5
Bu programlama adımında bir hata veya boş bildirim arasında ayırım yapıp yapılmayacağı ayarlanır.

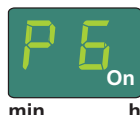

Programlama adımı P6
Bu programlama adımında pompanın çalıştırma sonrası nasıl başlatılacağı ayarlanır.
SP = Duraklatma süreli start
SO = Yağlama süreli start

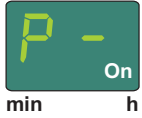

Programlama sonu
Programlama sona ermiştir. Ayarlanan değerlerin uygulanması için programlama sonunda 30 saniye içerisinde yeşil tuşa 3.3 (bkz. Resim 13) basılmak zorundadır.



Normalde kapalı
Çıkış sinyali normalde kapalı olarak ayarlı (normally closed). Programlama adımı P4



Normalde açık
Çıkış sinyali normalde açık olarak ayarlı (normally open). Programlama adımı P4



Hata - boş bildirimi
Hata ve boş bildirimi arasında ayırım yok. Programlama adımı P5



Çıkış sinyali normalde açık sinyali olarak programlı.
Boş bildirimi aralıklı fonksiyon arızaları sabit sinyali (ON). Programlama adımı P5



Çıkış sinyali normalde kapalı sinyali olarak programlı.
Boş bildirimi aralıklı fonksiyon arızaları sabit sinyali (OFF). Programlama adımı P5

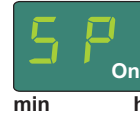

Start evresi SP

Pompa, çalıştıktan sonra duraklatma süresini kullanır. Programlama adımı P6

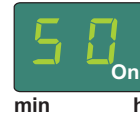

Start evresi SO

Pompa, çalıştıktan sonra yağlama süresini kullanır. Programlama adımı P6

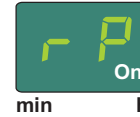

Kalan duraklatma süresi

Peş peşe görüntülenen ve 2 saniyelik aralıklarla değişen 3 ekran iletilisinden oluşur.

Ekran iletilisi 1

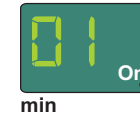

Ekran iletilisi 2

kalan duraklatma süresini saat olarak görüntüler.



Ekran iletilisi 3

kalan duraklatma süresini dakika olarak görüntüler.

Örnek: 0110. Kalan duraklatma süresi 1 saat ve 10 dakika

3. Genel görünüm/fonksiyon tanımı

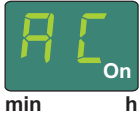
**AC**

Otomatik olarak tetiklenmiş olan çalışma çevrimlerinin sayısını görüntüler. Sayaç değeri 0-9999 (sıralı). Gösterge, peş peşe görüntülenen ve 2 saniyelik aralıklarla değişen 3 ekran iletilisinden oluşur.

Ekran iletilisi 1

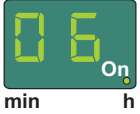
Ekran iletilisi 2

değerleri binlik ve yüzlük olarak görüntüler.

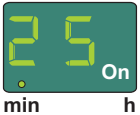
Ekran iletilisi 3

değerleri onluk ve tek sayılı olarak görüntüler.

Örnek: 0625 = 625 otomatik tetiklenmiş çalışma çevrimi

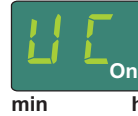
**UC**

Manuel olarak tetiklenmiş olan ek yağlamalarının sayısını görüntüler. Sayaç değeri 0-9999 (sıralı). Gösterge, peş peşe görüntülenen ve 2 saniyelik aralıklarla değişen 3 ekran iletilisinden oluşur.

Ekran iletilisi 1

Ekran iletilisi 2

değerleri binlik ve yüzlük olarak görüntüler.

Ekran iletilisi 3

değerleri onluk ve tek sayılı olarak görüntüler.

Örnek: 0110 = 110 manuel tetiklenmiş ek yağlamalar

4. Teknik veriler

4.1 Genel teknik veriler

Pompa varyantı	24 V DC	120 VAC 60 Hz	230 VAC 50 Hz
İzin verilen işletme sıcaklığı	-25 °C ila 70 °C		
İşletim basıncı	maks. 120 bar		
Montaj konumu	dikey (maks. sapma± 5 °)		
Yağlama yerleri	maks. 18		
Ses basıncı seviyesi	< 70 dB (A)		
Hazne büyüklüğü	1 litre		
Dolum	konik yağlama nipelini üzerinden R 1/4		
Boş pompanın ağırlığı	yakl. 6 kg		
Yağlama maddeleri ²⁾	Gresler NLGI II ve NLGI III ¹⁾		
Pompa elemanı sevk gücü ²⁾	yakl. 0,2 ccm (her strok için)	yakl. 1,0 ccm (her dakika için)	
Sevk gücü dağıtıcı	yakl. 0,2 ccm (her çevrim için)		
Pompanın azami çalışma süresi	30 dakika		

¹⁾ NLGI III sınıfı gresler sadece belirli kullanım koşulları altında pompalanabilir. Bu nedenle pompalanabilirlik durumları önceden SKF ile tespit edilmelidir.

²⁾ Bölüm 4.6. ve 4.7 içerisindeki uyarıları dikkate alın.

	Sıcaklık [°C]	-25 °C	-20 °C	+25 °C
024 V DC	Devir sayısı [rpm]	5,3-6,0	6,2-7,3	7,3-8,3
120 VAC	Devir sayısı [rpm]	5,9-6,9	8,3	8,5-9,0
230 VAC	Devir sayısı [rpm]	2,5-5, 6	6,5-6,8	6,9-7,1

Belirtilen devir sayıları karşı basınca ve sıcaklığa bağlıdır. Genel kural şudur: Karşı basınç ne denli yüksek ve sıcaklık ne denli düşük olursa devir sayısı da o denli düşük olur.

4.2 Elektrik

Pompa varyantı	24 V DC	120 VAC 60 Hz	230 VAC 50 Hz
Küp tip fişli (solda) gerilim beslemesi	Evet	Evet	Evet
Tolerans giriş gerilimi	- %20 / +%30	± %10	± %10
Akım çekişi (maksimum)	≤ 1 A	≤ 1 A	≤ 0,5 A
Koruma sınıfları	PELV		
Girişler	Kutupları ters bağlamaya karşı emniyetli, kısa devreye dayanıklı, potansiyele bağlı		
Küp tipi fişli (sağda) arıza bildirim sinyalleri	Evet	Evet	Evet
Enerjiyi kesme için koruyucu ve ayırıcı tertibat gereklidir	Evet	Evet	Evet
Anahtarlama gerilimi	48 VAC / DC	48 VAC / DC	48 VAC / DC
IP koruma sınıfı süngü tipi fiş	65	65	65
Boş iletisi ve hata iletileri için arıza rölesi AC	230 VAC	230 VAC	230 VAC
Anahtarlama akımı maksimum	5 A	5 A	5 A
Boş iletisi ve hata iletileri için arıza rölesi DC	24 V DC	24 V DC	24 V DC
Anahtarlama akımı maksimum	5 A	5 A	5 A
Kalan dalgalılık (DIN 41755)	± %5	± %5	± %5
# IP 67, sadece hazır edilmiş kablolu küp tipi fişlerde			

4.3 Pompaların fabrika ayarları

Programlama adımı/değer	Fabrika ayarı	Ayar aralığı
P1 Saat olarak duraklatma süresi	6 saat	0-59 saat
P2 Dakika olarak duraklatma süresi	0 dakika	0-59 dakika
P3 Her iş çevriminde dağıtıcı sirkülasyonları	1 sirkülasyon	V DC pompaları 1-5 sirkülasyon V AC pompaları 1-3 sirkülasyon#
P4 Sinyal çıkışı arıza rölesi	no	no (normalde açık)/ nc (normalde kapalı)
P5 Boş ve arıza iletili farkı	--	-- (ayrım yok) -U (normalde kapalı olarak çıkış sinyali) -Π (normalde açık olarak çıkış sinyali)
P 6 Start evresi	SP	[SP] Pompa, duraklatma süresiyle başlıyor [SO] Pompa, yağlama süresiyle başlıyor
Çalışma süresi (maksimum)	30 dakika	Değiştirilemez

Ayarlanabilen maksimum duraklatma süresi = 59 saat 59 dakika

Ayarlanabilen minimum duraklatma süresi V DC pompası = 4 dakika

Ayarlanabilen minimum duraklatma süresi V AC pompası = 20 dakika

Maksimum çalışma süresinin aşılması nedeniyle pompanın arızalanmasını önlemek için, VAC varyantında aşağıdaki değerlerin sağlanması gerekir.
maksimum 3 çevrim

4.4 Sıkma torkları

Aşağıda belirtilen sıkma torkları pompanın monte edilmesi ve onarılması sırasında sağlanacaktır.

Temeli, makinesi veya aracı olan pompa	18 Nm \pm 1 Nm
TLMP pompalı dağıtıcı	9 Nm \pm 1 Nm
Pompa elemanı ve pompa gövdesi	25 Nm \pm 2 Nm
Dağıtıcıdaki çıkış noktası rakoru	
Vidalanabilir	17 Nm \pm 1 Nm
Takılabilir	12 Nm \pm 1 Nm
Kontrol pimi vidalaması	18 Nm \pm 1 Nm
Kapatma civatası (çıkış noktası)	15 Nm \pm 1 Nm
Kapatma civatası (piston)	18 Nm \pm 1 Nm
Çıkış noktası rakorunda rakor somunu	
Plastik boru	10 Nm \pm 1 Nm
Çelik boru	11 Nm \pm 1 Nm
Kapak, pompa gövdesi	1,6 Nm + 0,8 Nm
Pompa gövdeli hazne	7 Nm + 1 Nm

4.5 Aralıklı boş iletisi bildirilmesi halinde gerekli yağlama maddesi kıvamları

Aralıklı boş iletisinin doğru işleyebilmesi için, aşağıdaki yağlama maddesi kıvamları sağlanmalıdır.

NLGI sınıfı	Sıcaklık	NLGI sınıfı	Sıcaklık
0,5	$\leq + 20$ °C	1,5	$\leq + 50$ °C
1,0	$\leq + 40$ °C	2,0	$\leq + 70$ °C

* Maksimum izin verilen pompa işletim sıcaklığı



NLGI sınıfı ≤ 0 greşler için aralıklı boş iletisi uygun değildir.

4.6 Faydalı hazne hacmi

Faydalı hazne hacmi esas olarak kullanılan yağlama maddesinin kıvamına (NLGI sınıfı) ve kullanım sıcaklığına bağlıdır. Yağlama maddesinin kıvamı koyu ve sıcaklığı düşük olduğunda genelde haznenin/pompanın iç yüzünde daha fazla yağlama maddesi yapışır ve dolayısıyla sevk edilebilen yağlama maddesi olarak kullanılamaz.

	Faydalı hazne hacmi 1-litrelik hazne, boş iletili (XL)
Görece koyu kıvamı olan yağlama maddeleri ⁴⁾	yakl. 0,5 ilâ 0,8 litre
Görece açık kıvamı olan yağlama maddeleri ⁵⁾	yakl. 0,6 ilâ 0,9 litre

⁴⁾ NLGI-2 yağlama maddelerinin + 20 °C sıcaklıktaki yağlama maddesi kıvamlarından maksimum izin verilen yağlama maddesi kıvamına kadar.

⁵⁾ NLGI-000 yağlama maddelerinin + 70 °C sıcaklıktaki kıvamlarından NLGI-1,5 yağlama maddelerinin + 20 °C sıcaklıktaki kıvamlarına kadar.

4.7 Boş bir pompanın ilk dolumu için yağlama maddesi ihtiyacı

Boş teslim alınan bir pompanın, haznenin MAX işaretine kadar doldurulması için aşağıdaki yağlama maddesi kıvamları gereklidir.

Hazne büyüklüğü	Miktar	Kuvvetli titreşimlere veya yana yatma hareketlerine maruz kalan pompalarda (örneğin inşaat makinelerinde, ziraat makinelerinde) görece açık kıvamı olan yağlama maddeleri kullanılması durumunda, haznenin MAX işaretinin yaklaşık 25 mm altında olan bir yağlama maddesi seviyesi sağlanmalıdır. Bu durum, hazne havalandırmasına yağlama maddesi girmesini önler. Bu değer, vibrasyonlar çok şiddetli olduğunda artırılmalıdır. Vibrasyon az ise azaltılabilir. Dolum seviyesindeki 10 mm'lik bir değişiklik yaklaşık 0,2 litre kadar bir hacim değişikliğine karşılık gelir.
1 litre	1,75 litre ± 0,15	

5. Teslimat, iade ve depolama

5.1 İçeriği

Teslim aldıktan sonra üründe hasar olmadığından ve sevk evraklarına göre eksiksiz olduğundan emin olun. Nakliyeden kaynaklanan hasarları derhal nakliye firmasına bildirin.

Olası sorunlar giderilene kadar ambalaj malzemesi saklanacaktır. Dahili taşıma sırasında elleçlemenin güvenli bir şekilde yapılmasını sağlayın.

5.2 Geri gönderme

Geri göndermeden önce tüm parçaları temizleyin ve kurallara uygun olarak paketleyin (yani alıcının ülkesindeki yönetmelikleri dikkate alarak).

Ürünü mekanik etkilere örneğin darbelerle karşı koruyun. Kara, hava ve deniz taşıması için herhangi bir sınırlama yok.

Geri gönderilen ürünlerin ambalajlarına aşağıdaki işaretlemeler yazılacaktır.



5.3 Depolama



Ürünü kullanmadan önce depolama sırasında meydana gelmiş olabilecek hasarlar olup olmadığını kontrol edin. Bu durum özellikle plastik ve kauçuk parçalar (gevrekleşme) ve yağlama maddesiyle doldurulmuş komponentler (yaşlanma) için gereklidir.

SKF ürünleri için aşağıdaki depolama şartları geçerlidir:

- İzin verilen depolama sıcaklığı aralığı işletim sıcaklığı aralığına denktir (bkz. teknik veriler)
- Kapalı binalarda kuru, tozsuz ve titreşimsiz bir ortamda
- Depolama mahallinde korozyon, agresif malzemeler olmamalıdır (örneğin morötesi ışınım, ozon)
- Haşerelere ve hayvanlara karşı koruma sağlanmalıdır
- Orijinal ürün ambalajı içerisinde olmalıdır

- Yakındaki sıcaklık veya soğukluk kaynaklarından korunmuş olmalıdır
- Yüksek sıcaklık dalgalanmaları veya yüksek rutubet olduğunda uygun tedbirler alınarak (örn. ısıtıcı) yoğunlaşma suyu oluşması önlenmelidir.

6. Montaj

6.1 Genel açıklamalar

İşbu talimatnamede belirtilmiş olan ürünler sadece kalifiye uzman personel tarafından monte edilebilir, kullanılabilir, bakımdan geçirilebilir ve onarılabilir. Kalifiye personel, taraf edilen ürünün monte edildiği son ürünün işletmecisi tarafından eğitim verilmiş, görevlendirilmiş ve bilgilendirme almış kişilerdir. Bu kişiler eğitimleri, deneyimleri ve makine konusundaki bilgileri sayesinde geçerli normlar, kurallar, kaza önleme yönetmelikleri ve işletme şartları konusunda bilgilidir. Gerekli olan faaliyetleri yürütmek konusunda yetkilidirler ve yürütme esnasında ortaya çıkabilecek tehlikeleri görür ve bunlardan kaçınırlar. Ürünü monte etmeden önce ambalaj malzemesi ve olası nakliye emniyetleri sökülecektir.

Olası sorunlar giderilene kadar ambalaj malzemesi saklanacaktır.



BİLGİ

Teknik verileri (bkz. Bölüm 4) dikkate alın.

6.2 Montaj parçası

Ürün, neme ve titreşime karşı korunmuş halde ve rahatça erişilebilecek şekilde, tüm diğer montaj işlemleri sorunsuz olarak tamamlanabilecek şekilde monte edilmelidir. İzin verilen maksimum çevre sıcaklığına ilişkin bilgiler teknik verilerden bakılacak. Montaj sırasında ve özellikle delikler delirken mutlaka aşağıdaki noktalara dikkat edilecektir:

- Montaj çalışmaları nedeniyle başka üniteler hasar görmemelidir.
- Ürün, hareketli parçaların etkime yarıçapı içerisinde kalacak şekilde monte edilmeyecek.
- Ürün, sıcaklık ve soğukluk kaynaklarından yeterli mesafe monte edilecek.
- Güvenlik mesafelerine ve yasal montaj ve kaza önleme yönetmeliklerine uyulacaktır.

		DİKKAT
<p>Elektrik çarpması Elektriksel parçalarda çalışma yapmadan önce pompa elektriksel olarak şebekeden ayrılacaktır. 24 V DC pompasının bağlantısı sadece güvenli bir galvanik ayırma (PELV) üzerinden gerçekleştirilebilir.</p>		

6.3 Minimum montaj ölçüleri

Bakım çalışmaları veya ürünün gelecekte sökülmesi için yeterli yere sahip olmak için, belirtilen ölçülere ek olarak en az 50 mm kadar ek bir boşluk öngörülmelidir.

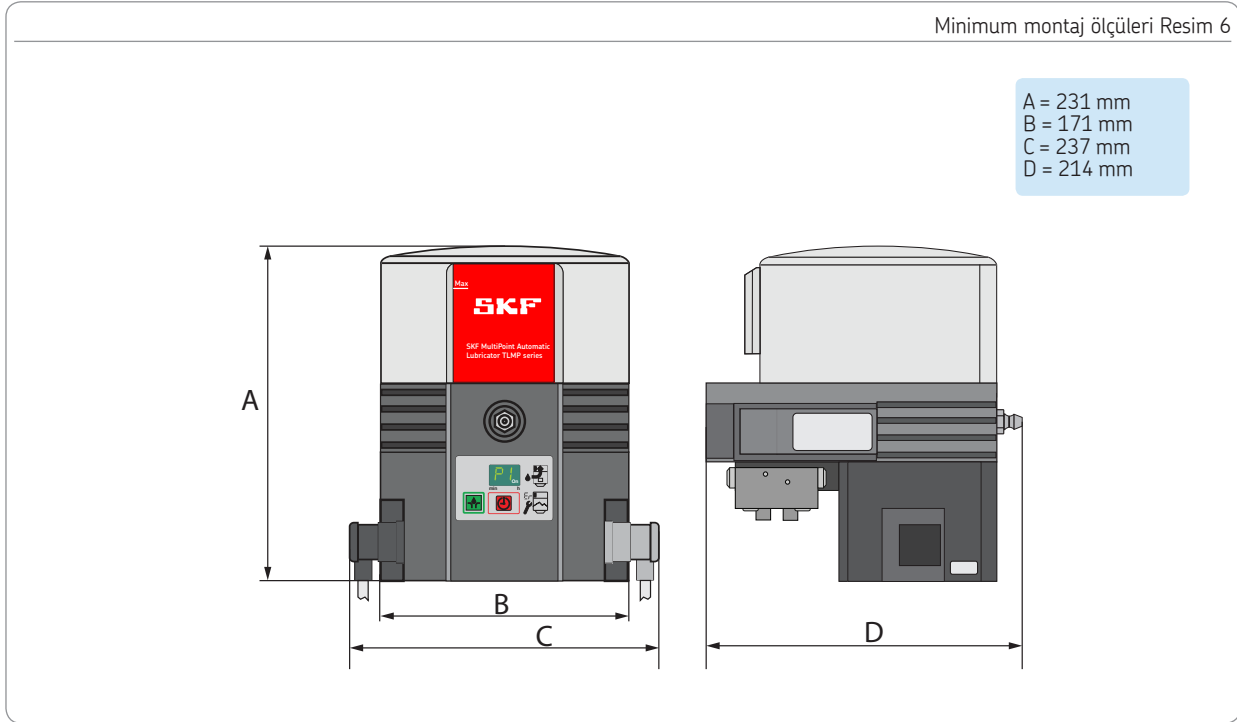

6.4 Bağlantı ölçüleri

Pompa, iki montaj deliğinde sabitlenmektedir. Sabitleme, ürünle birlikte verilen sabitleme malzemeleriyle gerçekleştirilecektir.

2 x M8 civata

2 x M8 somun (kendinden emniyetli)

2 x pul

Sıkma torku = 18 Nm

Bağlantı ölçüleri Resim 7

Bağlantı ölçüleri

E = Delik mesafesi 146 mm

F = Yükseklik 110 mm

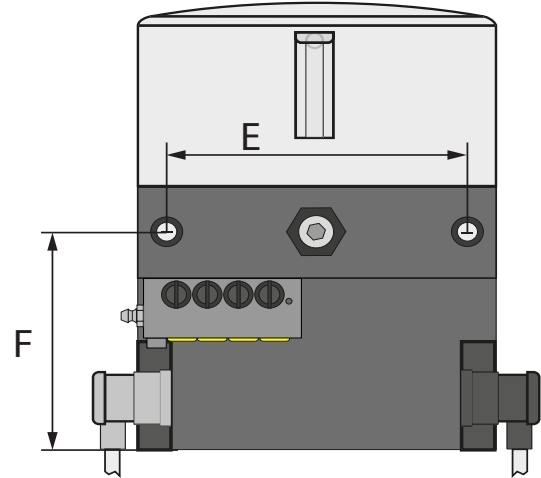

6.5 Elektrik bağlantısı

Elektrik bağlantısı, ürün üzerinde çekme kuvvetleri uygulanmayacak şekilde gerçekleştirilecektir (gerginliksiz bağlantı). Elektrik bağlantısını uygulamak için aşağıdaki yöntemi izleyin:

Küp tipi fiş

- Kablosuz olan küp tipi fişlere uygun kablolar takın. Kablonun bağlanması konusunda bilgi için küp tipi fiş üzerindeki devre şemasına veya işbu talimatnamedeki devre şemasına başvurun (bkz Bölüm 12).
- Pompanın elektrik bağlantılarındaki koruyucu kapakları çıkartın.
- Fişi contayla birlikte bağlantıların üzerine yerleştirin ve civatayla sabitleyin.

BİLGİ

Teknik karakteristik verileri (bkz. Bölüm 4) dikkate alın.

6.6 Pompaları ilk kez doldurma

İlk doldurma işlemi için aşağıdaki yöntemi izleyin:

- Kaçan yağlama maddesini toplamak için pompanın altına bir kap koyun.
- Dağıtıcının çıkış noktalarındaki sarı renkli nakliye kapaklarını (7.1) sökün.
- İhtiyaç duyulmayan çıkış noktalarını kapatma cıvatalarıyla kapatın.
- Gres presinin veya transfer pompasının dolum bağlantısını dolum nipeline (2) yerleştirin.
- Hazneyi MAX işaretine (Resim 19) kadar yağlama maddesiyle doldurun. Bu konuda Bölüm 4.8 bilgilerini dikkate alın.
- Tuşa (3.1) basarak dağıtıcının açık olan çıkış noktalarından yağlama maddesi çıkana kadar pompayı çalıştırın.
- Pompayı kapatın.
- Önceden doldurulmuş yağlama maddesi hatlarını dağıtıcının açık olan çıkış noktalarına monte edip ilgili yağlama yerlerine bağlayın.

- Yağlama maddesini toplamak için kullandığınız kabı kaldırın ve topladığınız kaçak yağı çevreye duyarlı bir şekilde elden çıkartın.

Pompa, fabrikadan aldığı ayarlarla işleme hazır durumdadır ve parametrelerin değiştirilmesiyle (programlama) uyarlanabilir.

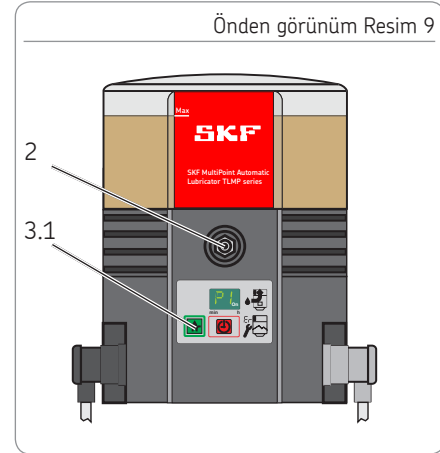
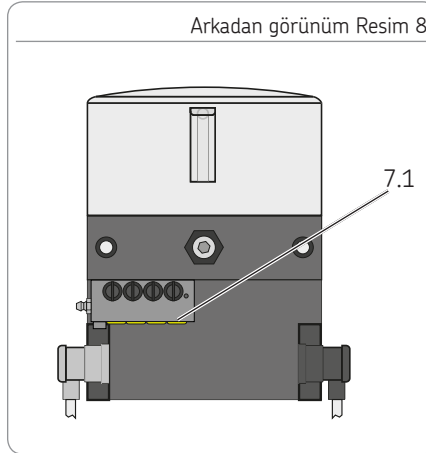

6.7 Programlama

TLMP 1008 pompaların programlanması için, aşağıdaki programlama şemasına göre işlem yapılacaktır.

3.2 ve 3.3 tuşuna aynı anda yakl. 4 saniye basarak P1 adlı ilk programlama adımına geçin. Tuşu bıraktıktan sonra ayarlanan değer görüntülenir. Programlama adımının değerini 3.3 tuşuna basarak değiştirin. Değiştirilen değeri 3.2 tuşuna 30 saniye içerisinde basarak uygulayın. Aksi durumda iptal olur.

Programlamaya P2 adlı sıradaki programlama adımıyla devam edilir. En son programlama adımı olan P6 adımı onaylandıktan sonra programlama sona erdirilir.

Programlama adımları

- P1 Duraklatma süresinin saat olarak ayarı
- P1 Duraklatma süresinin dakika olarak ayarı
- P3 Dağıtıcı sirkülasyonlarının ayarı
- P4 İzleme rölesinde çıkış sinyalinin ayarı
- P5 Hata ve boş bildirim arasında ayırım yok ayarı
- P6 Start evresinin ayarı
- A = Programlama adımı
- B = Mümkün olan değer

C = Tuşa basarak değeri değiştirin
D = Mümkün olan yeni değer
E = Değiştirilen değeri uygulamak için 30 saniye içerisinde 3.2 tuşuna basın ve sonraki programlama adımına geçin. En son programlama adımından sonra 3.3 tuşuna basarak programlamayı uygulayın/sona erdirin.

Programlamaya ilişkin uyarılar
Ayarlar sadece tek yönde (+) yapılır
3.3 tuşuna sürekli basarak hızlı ilerletilir

Programlama şeması Resim 10

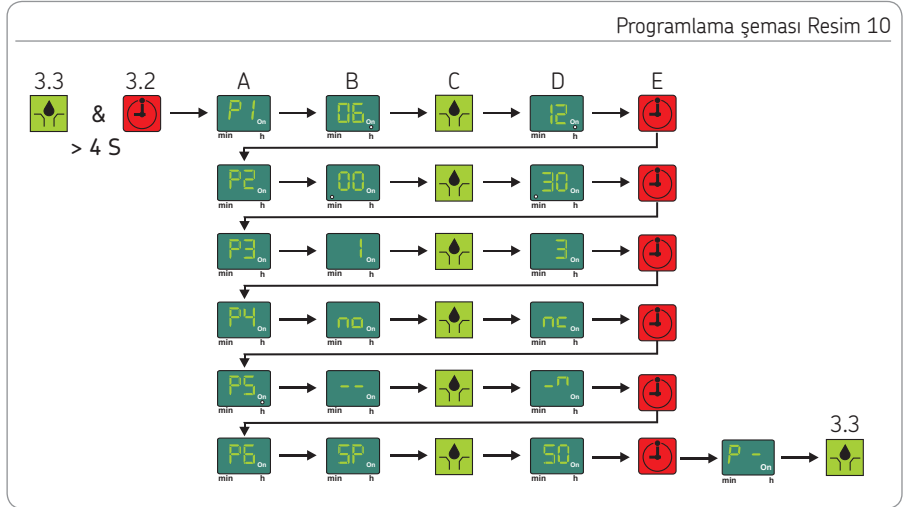

7. Devreye alma

7.1 Genel açıklamalar

Tümüyle ve doğru monte edilmiş TLMP pompasının devreye alınması makine kontağı veya sürüş şalteri üzerinden gerçekleştirilir. Çalıştırma sonrasında ekranda "EP", "Er" görüntüleniyorsa bir arıza var demektir.

BİLGİ

Besleme gerilimi çalıştırma sonrasında bir dakika içerisinde kesilirse duraklatma süresi, yeniden çalıştırma sonrası yeniden başlatılır. Besleme gerilimi çalıştırma sonrası bir dakika geçtikten sonra kesilirse duraklatma süresi, yeniden çalıştırma sonrası kaldığı yerden devam ettirilir.

7.2 Ek yağlamayı tetikleme

Ek yağlamayı tetiklemek için, aşağıdaki işlemleri yapın:

- 3.3 tuşuna en az 2 saniye basın.
- Pompa çalışmaya başlar. Aynı zamanda daha önce sona eren duraklatma süresi sıfırlanır.
- Ekranda "Pompa çalışıyor" simgesi görüntülenir.

BİLGİ

Ek yağlamanın süresi her çalışma çevrimi başına ayarlı olan dağıtıcı sirkülasyonlarının sayısına denktir.

Ek yağlamayı tetikleme, Resim 11

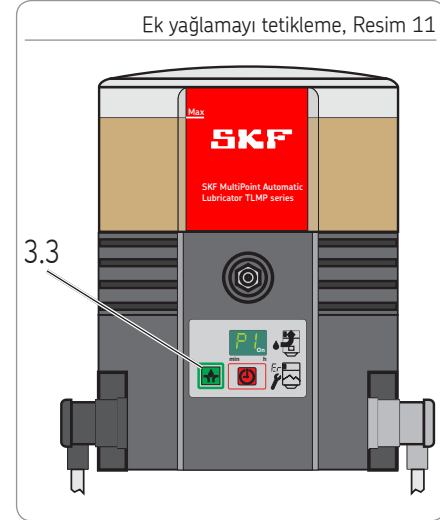

8. İşletim, devreden çıkartma ve bertaraf

8.1 Genel açıklamalar

Elektrik bağlantısı doğru yapıldıktan ve yağlama maddesi doldurulduktan sonra pompa işletilmeye hazırdır. Devreye alma veya devre dışı bırakma işlemi üst düzey makinenin veya aracın açılması veya kapatılması ile gerçekleştirilir.

8.2 Hazneyi işletim sırasında doldurma

Dolum nipeli üzerinde dolum

- Dolum bağlantısını dolum nipeline (5) bağlayın ve hazneyi MAX işaretinin biraz altına kadar doldurun. Bu konuda Bölüm 4.8 bilgilerini dikkate alın.

8.3 Geçici olarak kullanım dışı bırakma

Geçici olarak kullanım dışı bırakma, elektrik beslemesinden ayırma yoluyla gerçekleştirilir.

8.4 Kullanım dışı bırakma ve elden çıkartma

Nihai olarak kullanım dışı bırakma için bertaraf konusundaki yasal kurallara uyulacaktır. Gerekli maliyetlerin karşılanması halinde ürün, üreticisi tarafından da bertaraf amacıyla geri alınabilir. Komponentlerin geri kazanımı mümkündür.

DUYURU

Pompa zarar görebilir

Dolum sırasında hazneye kir girmemesine dikkat edin.

Haznenin fazla dolması

Sıcaklık yükseldiğinde yağlama maddesinin genleşeceği dikkate alınmalıdır.

Bertaraf Resim 12



9. Bakım, temizlik ve onarım

9.1 Genel açıklamalar

Uygun olmayan bakım, onarım veya temizleme işlemleri sonucunda ortaya çıkan hasarlar için hiçbir sorumluluk kabul edilmez.

9.2 Bakım

- Müşterinin bakım yapabileceği parçalar yok.

9.3 Temizlik

- Tüm dış yüzeyleri iyice temizleyin. Aşındırıcı temizlik maddeleri kullanmayın. İç temizlik sadece kirlenmiş yağlama maddesi yanlışlıkla doldurulduysa gereklidir.

9.4 Folyo tipi tuş takımı değişimi

Folyo tipi tuş takımını değiştirmek için aşağıdaki yöntemi izleyin:

- Pompanın şebekeye olan elektrik bağlantısını kesin. Fişteki (A1) vidalınalı bağlantıyı (5.1) çözün ve fişi çekip çıkartın.

- Pompa gövdesinin kapağını dört adet civata (11) söküp ve dikkatle aşağı doğru çıkartın.
- Kontrol devre kartını (10) dikkatle aşağıdan yukarı doğru kapaktaki tutucudan kaldırarak devre kartındaki mavi fişin (10.1) rahatça erişilebilir olmasını sağlayın.
- Mavi fişi kontrol devre kartından çekip çıkartın.
- Yapıştırlan folyo tipi tuş takımını dikkatle gövdeden çözün ve bağlantı kablosuyla birlikte çıkartın.
- Yeni folyo tipi tuş takımının bağlantı kablosunu önden gövdedeki folyo tuş takımını deliği içerisinden geçirin ve devre kartındaki ilgili bağlantıya takın. Fişin doğru yönde oturmasına dikkat edin.
- Kontrol devre kartını dikkatle tutucuya takın.
- Yeni folyo tuş takımını gövdeye yapıştırın.
- Pompa gövdesinin kapağını yeni dört adet mikro kapsüllü civatayla (11) monte edin.

Sıkma torku = 1,6 Nm + 0,8 Nm.

- A1 fişini yeniden monte ederek pompayı yeniden elektrik şebekesine bağlayın.

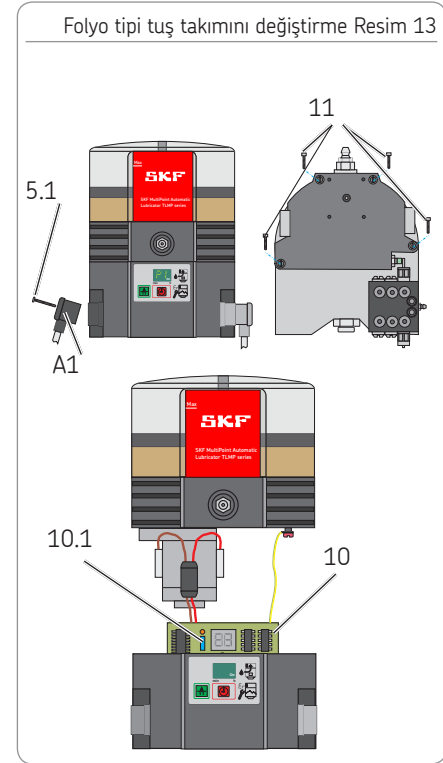

10. Arıza, nedeni ve çaresi

Arıza iletileri		
Ekranla hata iletileri	Anlamı	Çözüm
Hata iletileri LI	<ul style="list-style-type: none"> Boş öncesi bildirim Yağlama maddesi miktarı çok az. Bu gösterge "Pompa çalışıyor" iletilisiyle dönüşümlü olarak görüntüleniyor. 	<ul style="list-style-type: none"> Hazneyi doldurun
Hata iletileri LL	<ul style="list-style-type: none"> Boş bildirim Yağlama maddesi kalmadı. Pompa, güncel yağlama çevrimini tamamlar. Hazne doldurulduktan sonra yeniden başlatılabilir. 	<ul style="list-style-type: none"> Hazneyi doldurun
Hata iletileri EP	<ul style="list-style-type: none"> Folyo tipi tuş takımında hata veya Ekranla hata 	<ul style="list-style-type: none"> Folyo tipi tuş takımını değiştirin Kontrol devre kartını değiştirin
Hata iletileri Er	<ul style="list-style-type: none"> Genel bir hata ortaya çıktı. 	<ul style="list-style-type: none"> Kontrol devre kartını değiştirin. Duruma göre komple pompa değiştirilmelidir.
<p>Hata bu şekilde tespit edilemiyor ve giderilemiyorsa lütfen müşteri servisimize başvurun.</p>		

Pompalarda mekanik arızalar

Arıza	Hatanın olası nedeni/anlaşılabilirliği	Çözüm
Yağlama maddesinde/yağlama sisteminde hava kabarcığı	<ul style="list-style-type: none"> Yağlama maddesinde gözle kabarcık kontrolü yapın 	<ul style="list-style-type: none"> Yağlama maddesindeki havayı alın (gerekirse birkaç kez ek yağlamayı tetikleyin)
Hazne havalandırması tıkalı	<ul style="list-style-type: none"> Hazne havalandırmasında gözle yağlama maddesi kontrolü 	<ul style="list-style-type: none"> Hazne havalandırmasında yağlama maddesini çıkartın
Pompa elemanının emme deliği tıkalı	<ul style="list-style-type: none"> Pompa elemanı söküldükten sonra 	<ul style="list-style-type: none"> Pompa elemanını sökün
Pompa elemanının pistonu aşınmış Pompa elemanındaki çekvalf bozuk	<ul style="list-style-type: none"> Basınç oluşumu yetersiz 	<ul style="list-style-type: none"> Pompa elemanını değiştirin
Basınç sınırlandırma valfi bozuk Bir yağlama yerinde veya SSV tipi dağıtıcıda blokaj var	<ul style="list-style-type: none"> Basınç sınırlandırma valfinda yağlama maddesi kaçacağı 	<ul style="list-style-type: none"> Basınç sınırlandırma valfini değiştirin. Yağlama yerini ve SSV tipi dağıtıcıyı kontrol edip gerekirse arızayı giderin.

Hata bu şekilde tespit edilemiyor ve giderilemiyorsa lütfen müşteri servisimize başvurun.

Pompalarda mekanik arızalar

Arıza	Hatanın olası nedeni/anlaşılabilirliği	Çözüm
Bir veya birden çok yağlama yerindeki yağlama maddesi miktarı projelendirilen değerlerden sapıyor.	<ul style="list-style-type: none"> ○ Duraklatma süresi veya dağıtıcı sirkülasyonlarının sayısı yanlış ayarlandı. ○ SSV tipi dağıtıcıda çıkış noktalarının birleştirilme şekli yanlış. 	<ul style="list-style-type: none"> ○ Duraklatma süresinin ve dağıtıcı sirkülasyonlarının ayarını kontrol edin ve gerekirse düzeltin. ○ Çıkış noktalarının birleştirilme şeklini kontrol edin ve gerekirse düzeltin.
Pompa sürekli çalışıyor/ Pompa kapanmıyor	<ul style="list-style-type: none"> ○ Dağıtıcıdaki kontrol pimi yakınlık şalterinin anahtarlanma mesafesi içerisinde değil veya kontrol pimi yakınlık şalterinin önünde ortalı konumda değil. 	<ul style="list-style-type: none"> ○ Kontrol piminin pozisyonunu ve mesafesini kontrol edin (mesafe < 0,5 mm) ve gerekirse düzeltin.

Hata bu şekilde tespit edilemiyor ve giderilemiyorsa lütfen müşteri servisimize başvurun.

Elektriksel arızalar

Arıza	Hatanın olası nedeni/anlaşılabilirliği	Çözüm
Pompaya olan gerilim beslemesi kesik	<ul style="list-style-type: none"> ○ Hata görünür durumda - pompanın ekranı kapalı - üst düzey makinede/araçta hata var ○ Harici sigorta bozuk ○ Enerji beslemesinin fişi (A1) pompaya doğru bağlı değil 	<ul style="list-style-type: none"> ○ Üst düzey makinenin/araçın dokümantasyonuna başvurun ○ Harici sigortayı kontrol edin ve gerekirse değiştirin ○ Fişin (A1) doğru takıldığından emin olun ve gerekirse düzeltin
Kontrol devre kartından motora olan gerilim beslemesi kesik	<ul style="list-style-type: none"> ○ Pompanın ekranı kapalı 	<ul style="list-style-type: none"> ○ Kontrol devre kartından motora olan gerilim beslemesini kontrol edin, varsa sorunu düzeltin
Motor, segmentli gösterge dönmesine rağmen çalışmıyor	<ul style="list-style-type: none"> ○ Motor bağlantısı hatalı 	<ul style="list-style-type: none"> ○ Motor bağlantısını ilgili devre şemasına göre kontrol edin.
Motor bozuk	<ul style="list-style-type: none"> ○ Hariçten ve kontrol devre kartından enerji beslemesi mevcut olmasına rağmen ek yağlama tetiklendikten sonra pompa çalışmıyor 	<ul style="list-style-type: none"> ○ Pompayı değiştirin

Hata bu şekilde tespit edilemiyor ve giderilemiyorsa lütfen müşteri servisimize başvurun.

11. Yedek parçalar

Yedek parçalar sadece aynı tipte bozuk parçaların ikame edilmesi için kullanılır.
Bu nedenle mevcut pompalarda modifikasyonlar (dozlama civataları hariç) yapılması yasaktır.

11.1 SSV tipi dağıtıcı

Tanım	Adet	Kalem numarası
SSV tipi dağıtıcı 8 K montaj arkada (kontrol pimi dahil)	1	TLMP 1-D8
SSV tipi dağıtıcı 18 K montaj arkada (kontrol pimi dahil)	1	TLMP 1-D18

11.2 Conta seti

Tanım	Adet	Kalem numarası
Conta seti		TLMP 1-S

11.3 Sünger filtre

Tanım	Adet	Kalem numarası
Sünger filtre	1	TLMP 1-F

11.4 Boru hatları ve bağlantılar

Tanım	Adet	Kalem numarası
20 metre boru hattı	1	TLMP 1-T
Bağlantı seti (20 metre boru hattı, 7 kapatma tıpası, 8 boru rakoru, 8 yağlama maddesi çıkış noktası)	1	TLMP 1-TC

11.5 Folyo tipi tuş takımı

Tanım	Adet	Kalem numarası
Folyo tipi tuş takımı, kendinden yapışır	1	TLMP 1-K

11.6 Pompa elemanı

Tanım	Adet	Kalem numarası
Pompa elemanı D6	1	TLMP 1-P

11.7 Adaptör M22 x 1,5

Tanım	Adet	Kalem numarası
Adaptör M22 x 1,5	1	TLMP 1-A

Resim 11.1



Resim 11.2

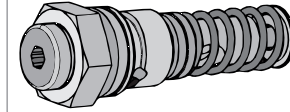

Resim 11.3

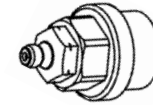

11.8 Hazne

Tanım	Adet	Kalem numarası
Contalı ve etiketli şeffaf hazne, 1 litre	1	TLMP 1-R

Resim 11.4

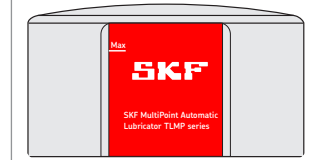

11.9 Gövde kapakları değiştirme seti

Tanım	Adet	Kalem numarası
Gövde kapakları değiştirme seti	1	TLMP 1-H

Resim 11.5

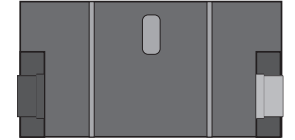

Bir adet değiştirme seti için parçalar: Gövde kapağı ve membranı, folyo tipi tuş takımı, gövde contası, koruyucu kapaklı geniş hattı fişi, gerekli sayıda mikro kapsüllü gövde civatası ve gerekli olan etiketler.

11.10 Motorlar V DC

Tanım	Adet	Kalem numarası
Pompa motoru 24 V DC	1	TLMP 1-M24

11.11 Motor bağlantıları V DC

Tanım	Adet	Kalem numarası
Motor bağlantısı V DC	1	TLMP 1-W

11.12 Elektrik bağlantıları

Tanım	Adet	Kalem numarası
Bağlantı kutusu küp tipi fiş (siyah), 10 m kablolu	1	TLMP 1-S

11.13 Kontrol devre kartı değiştirme seti

gerilim	Jumper	Adet	Kalem numarası
120 VAC	HAYIR	1	TLMP 1-C120
230 VAC	HAYIR	1	TLMP 1-C230
24 VDC	HAYIR	1	TLMP 1-C24

Bir adet değiştirme seti için parçalar: Devre kartı, gövde contası, gerekli sayıda mikro kapsüllü gövde civatası ve devre kartının değiştirilmesi için servis kılavuzu.

Resim 11.6

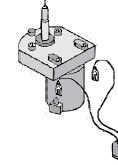

Resim 11.7

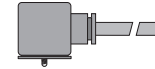

Resim 11.8

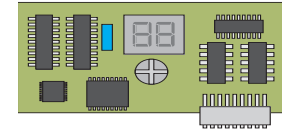

12. Devre şemaları

12.1 Açıklamalar

Kablo renkleri IEC 60757 uyarınca							
Kısaltma	Renkli	Kısaltma	Renkli	Kısaltma	Renkli	Kısaltma	Renkli
BK	Siyah	GN	Yeşil	WH	Beyaz	PK	Pembe
BN	Kahverengi	YE	Sarı	OG	Turuncu	TQ	Cam göbeği
BU	Mavi	RD	Kırmızı	VT	mor		

Yapı parçaları			
Kısaltma	Anlamı	Kısaltma	Anlamı
X1	A1 bağlantısı için fiş	LL	Boş bildirim
X2	A2 bağlantısı için fiş	LLV	Ön bildirimli boş bildirim
X6	Boş bildirim bağlantısı için fiş	PCB	Kontrol devre kartı
X9	Harici SSV tipi dağıtıcısı için fiş	µP	Mikro işlemci
CS	Çevrim şalteri	mKP	Ekranlı gösterge
L	Parazit boğucu bobini	MC	Makine kontağı
FE	Ferit çekirdek	IS	Sürüş şalteri/kontak
PE	Koruyucu iletken	M	Motor
F1 F2	Harici sigorta		

12.2 Bağlantı fişlerinin damar eşlemesi

A1/X1 bağlantı fişi damar eşlemesi			
Pim 1	Pim 2	Pim 3	PE
Y	Y	Y	Y
RD	BN	BK	GN/YE

Küp tipi fiş
EN 175301-803/DIN 43650/A

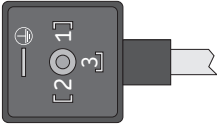
A black cube-shaped connector plug with a white tab. The front face has a ground symbol (a circle with a plus sign) and a horizontal line. Below the ground symbol, the numbers '1', '2', and '3' are arranged vertically, each next to a small circle representing a pin. The numbers are enclosed in brackets: [1], [2], and [3].

12.3 Devre şeması 24 V DC, küp tipi fişle

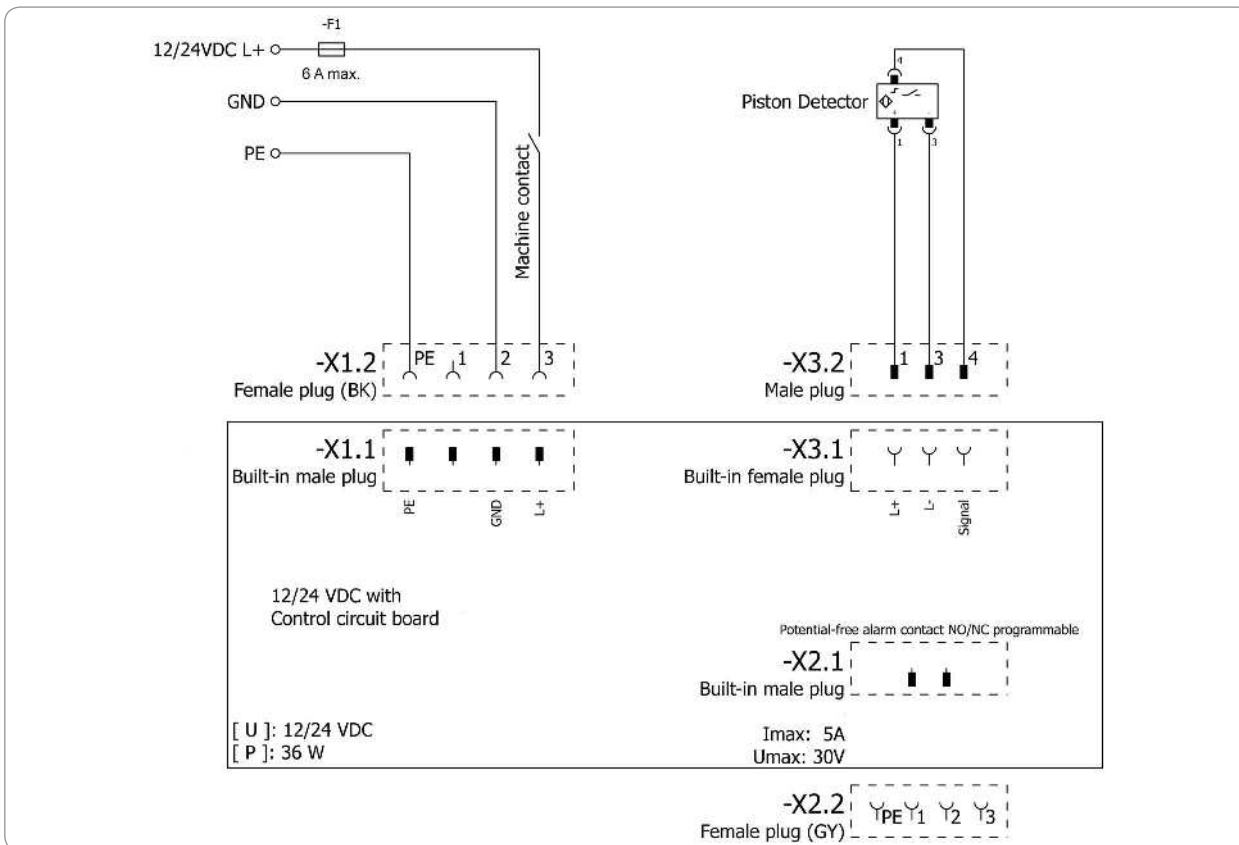

12.4 Devre şeması 120 V DC, küp tipi fişle

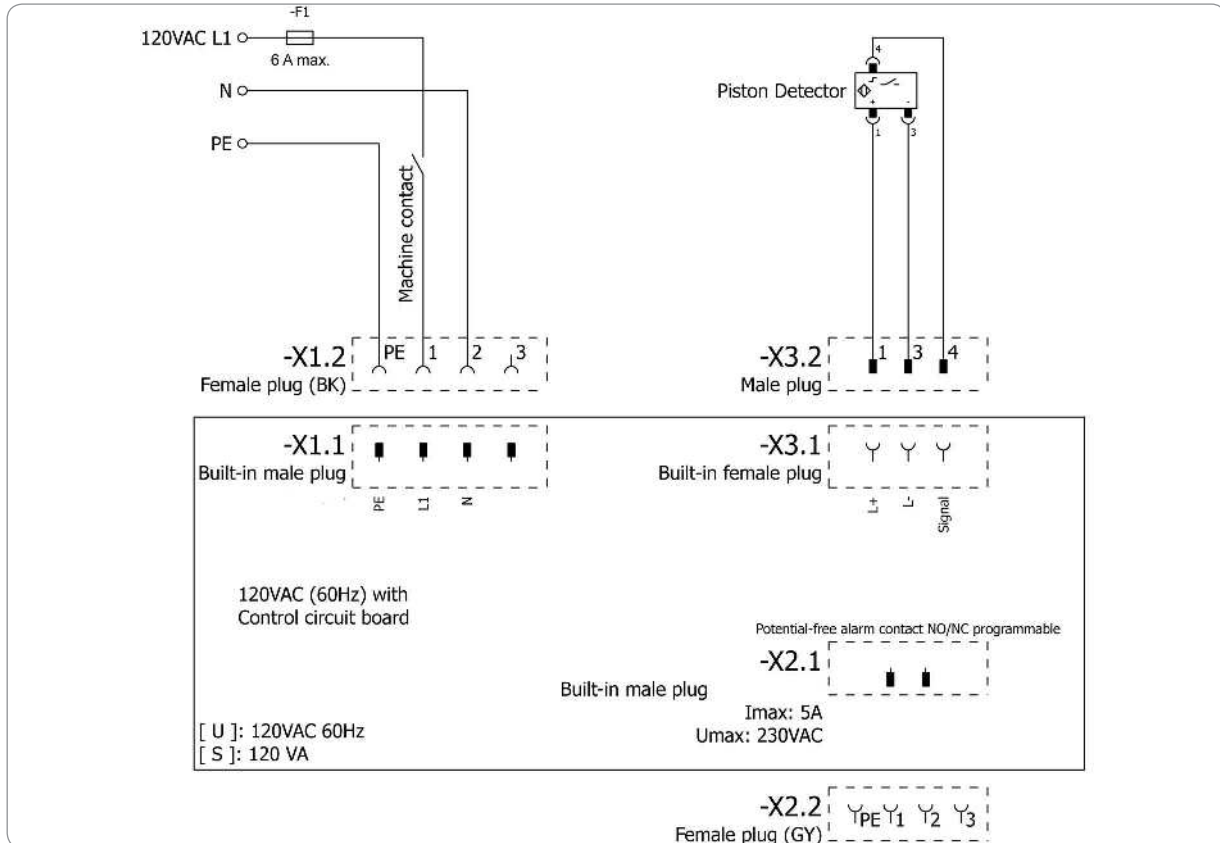

12.5 Devre şeması 230 V DC, küp tipi fişle

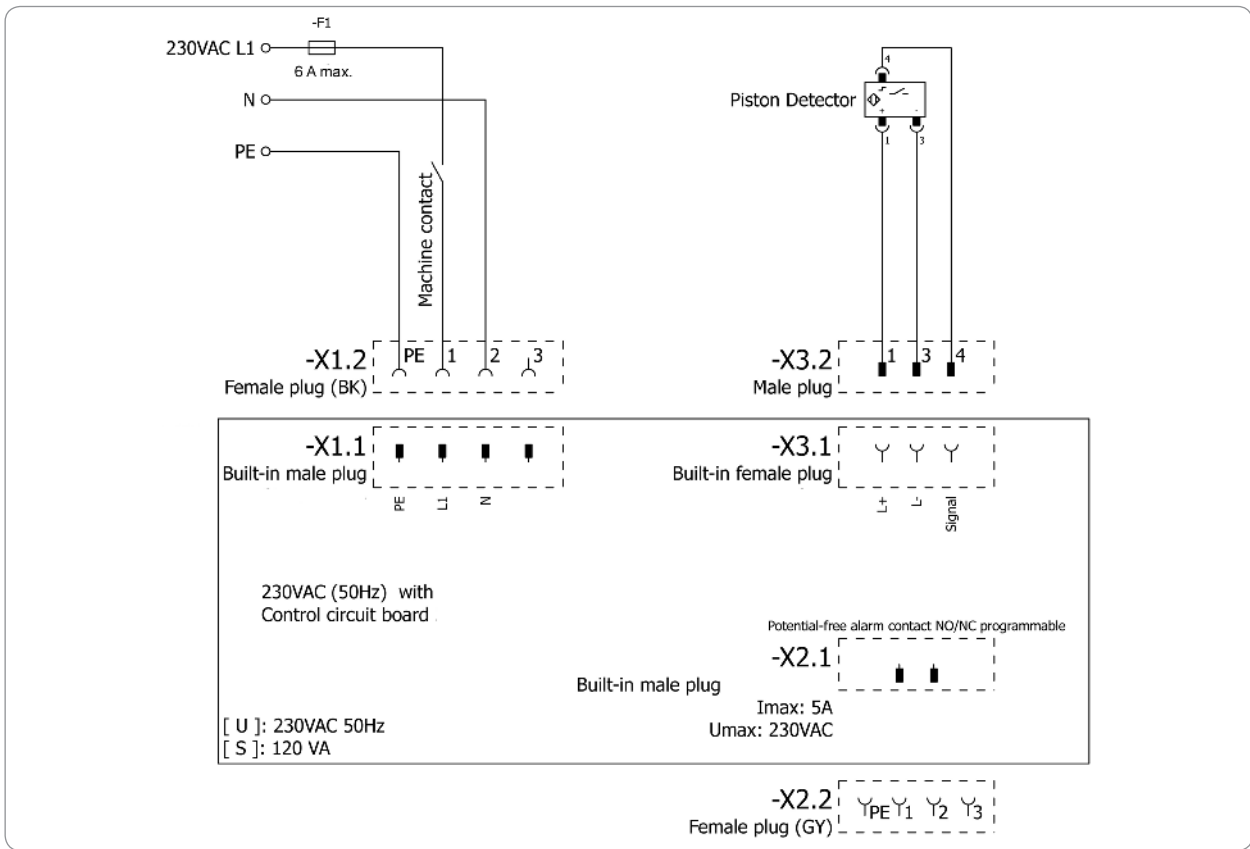



The Power of Knowledge Engineering

Yüzyıllık firma geçmişinde SKF, beş uzmanlık alanında ve geniş bir uygulama bilgisi üzerinde uzmanlaşmıştır. Bu temel üzerinde neredeyse tüm sanayi dallarında, dünyanın her yanındaki orijinal malzeme üreticileri (OEM) ve diğer üreticiler için yenilikçi çözümler sunuyoruz. Beş uzmanlık alanımız: Yataklar ve yatak üniteleri, contalar, yağlama sistemleri, mekatronik (klasik sistemlerin performansını artırmak için mekanik ve elektronik komponentleri birleştiren teknoloji dalıdır) ve 3B bilgisayar simülasyonlarından, yüksek güvenilirlik elde etmek için modern durum izleme sistemleri ve sistem yönetim uygulamalarına kadar kapsamlı hizmetler. SKF, dünya çapında lider bir şirkettir ve müşterilerine tek tip kalite standartları ve global ürün kullanılabilirliği garanti etmektedir.

SKF Maintenance Products
Kelvinbaan 16
3439 MT Nieuwegein
Niederlande
www.mapro.skf.com

MP5460TR
951-171-030-TR
Versiyon 03
20.05.2017

Ürün kullanımına ilişkin önemli bilgiler



SKF firmasının tüm ürünleri sadece ilgili talimatnamelerde tarif edildiği şekilde amacına uygun olarak kullanılabilir.

Tüm yağlama maddeleri merkezi yağlama sistemleriyle sevk edilemez. İstek üzerine SKF, kullanıcı tarafından seçilen yağlama maddesinin merkezi yağlama sistemlerinde sevk için uygun olup olmadığını kontrol edebilir.

SKF tarafından üretilen yağlama sistemleri veya bu sistemlerin komponentleri, gazlar, sıvılaştırılmış gazlar, basınçla sıvılarda çözülen gazlar, buharlar ve izin verilen maksimum sıcaklıkta buhar basınçları normal atmosfer basıncının (1013 mbar) 0,5 bar üstüne olan sıvılar için ruhsatlı değildir.



SKF TLMP 系列 1008/1018

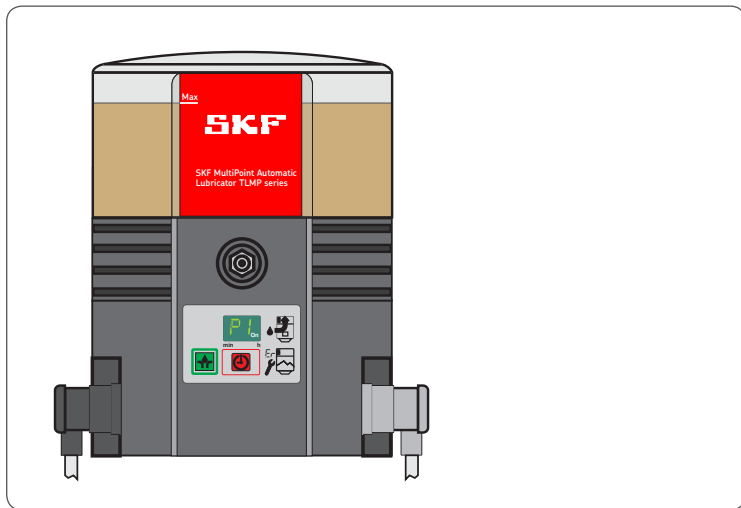

MP5460ZH
951-171-030-ZH
2017 年 5 月 20 日
版本 03



EC 安装声明遵照机器指令 2006/42/EC, 附件 II 部分 1 B

制造商 SKF Maintenance Products, Kelvinbaan 16, 3439 MT Nieuwegein, Niederlande, 特此声明, 不完整的机器,

名称: 在集中润滑设备内周期运行的用于输送润滑剂的泵机
 类型: TLMP 1008/ TLMP 1018
 物料编号: TLMP 1008/24DC、TLMP 1018/24DC、TLMP 1008/120V、TLMP 1018/120V、TLMP 1008/230V、TLMP 1018/230V
 制造年份: 参见铭牌

在投放市场之时, 符合下述机械指令 2006/42/EG 的基本安全和健康保护要求。

1.1.2、1.1.3、1.3.2、1.3.4、1.5.1、1.5.6、1.5.8、1.5.9、1.6.1、1.7.1、1.7.3、1.7.4

已遵照该机械指令的附件 VII 部分 B 创建了专门的技术文件。我们有义务在合理要求时, 向国家有关部门以电子版的形式发送这些专门的技术文件。技术类文档的授权人是技术标准部门的主管, 参见制造商地址。

此外, 已经在相应领域适用了下列指令和 (统一) 标准:

2011/65/EU RoHS II
 2014/30/EU 电磁兼容性 | 工业

标准	版本	标准	版本	标准	版本	标准	版本
DIN EN ISO 12100	2011	DIN EN 60947-5-1	2010	DIN EN 61000-6-2	2006	DIN EN 61000-6-4	2011
DIN EN 809	2012	DIN EN 61131-2	2008	修正	2011	DIN EN 60947-5-1	2010
DIN EN 60204-1	2007	修正	2009	DIN EN 61000-6-3	2011		
修正	2010	DIN EN 60034-1	2011	修正	2012		
DIN EN 50581	2013	DIN EN 61000-6-1	2007				

只有确定集成了该不完整机器的设备符合机械指令 2006/42/EC 以及所有其他指令后, 才能将该不完整的机器投入运营。
 Nieuwegein, 2017 年 1 月 2 日

Sébastien David
 产品开发和质量管理,
 Nieuwegein, Niederlande
 SKF Maintenance Products



版本说明

生产商

SKF Maintenance Products
Kelvinbaan 16
3439 MT Nieuwegein
Niederlande
www.mapro.skf.com
www.skf.com/lubrication

培训

为了实现最大的安全性和效率，SKF 提供了细致入微的培训。建议参与这些培训。敬请联系相应的 SKF 服务网店获取更多信息。

版权所有

© Copyright SKF
版权所有。

责任担保

本说明书没有对责任担保的表述。请查阅我们的一般经营条款。

免责声明

制造商不对由下列原因造成的损害负责：

- 未按规定使用、错误安装、运行、设置、维护、维修、粗心大意或意外事故
- 使用不合适的润滑剂
- 针对故障不合规的处理
- 私自更改产品
- 使用非原装 SKF 备件

针对出于使用我们的产品而造成损失或损害的赔偿责任，最高数额以购买价格有限。任何形式的间接损害赔偿责任被排除在外。

目录

EC 安装声明遵照机器指令 2006/42/EC, 附件 II 部分 1 B	2		
符号、提示和缩写的释义	6		
1. 安全注意事项	8	3. 概览/功能描述	20
1.1 一般安全提示	8	3.1 更改 SSV 分配器的输送量	22
1.2 处理本产品时的基本行为守则	8	3.2 将不需要的润滑剂回导至泵机	23
1.3 按规定使用	9	3.3 薄膜键盘	24
1.4 可预见的滥用	9	3.4 显示模式下的显示	25
1.5 塑料零件的涂漆	9	3.5 在编程模式下的显示	25
1.6 更改产品	10		
1.7 禁止特定的行为	10	4. 技术数据	28
1.8 发货前的检查	10	4.1 一般技术数据	28
1.9 其他可适用文档	10	4.2 电子系统	29
1.10 产品上的标识	11	4.3 泵机的出厂设置	30
1.11 有关铭牌的提示	11	4.4 扭矩	31
1.12 有关 CE 标志的提示	11	4.5 在间歇性低液位报告的情况下要求的润滑剂稠度	31
1.13 有权进行泵机操作的人员	12	4.6 可使用的容器容积	32
1.14 针对外部技术人员的指导	12	4.7 用于首次加注空泵机的润滑剂需求	32
1.15 准备个人防护装备	12		
1.16 运输、安装、维护、错误、维修、停机、处置	13	5. 交付、退货和仓储	33
1.17 首次调试运行, 每日调试	14	5.1 交付	33
1.18 清洁	14	5.2 退货	33
1.19 剩余风险	15	5.3 仓储	33
2. 润滑剂	17	6. 安装	34
2.1 概述	17	6.1 概述	34
2.2 润滑剂的选择	17	6.2 安装部件	34
2.3 材料相容性	17	6.3 最小安装尺寸	35
2.4 温度属性	17	6.4 连接尺寸	36
2.5 润滑剂的老化	18	6.5 电气连接	37
2.6 SKF 润滑剂的建议温度范围	19	6.6 首次加注泵机	38
		6.7 编程	39

7.	调试.....	40	11.11	电机 V DC.....	50
7.1	概述.....	40	11.12	电机连接 V DC.....	50
7.2	触发额外润滑.....	40	11.13	电气连接.....	50
8.	运行、停机和处置.....	41	11.14	控制电路板 更换套件.....	50
8.1	概述.....	41	12.	电路图.....	51
8.2	在运行中加注容器.....	41	12.1	图例.....	51
8.3	临时停机.....	41	12.2	连接插头的线芯分配.....	52
8.4	停机和处置.....	41	12.3	电路图 24 V DC, 带块接插头.....	53
9.	维护、清洁和维修.....	42	12.4	电路图 120 V DC, 带块接插头.....	54
9.1	概述.....	42	12.5	电路图 230 V DC, 带块接插头.....	55
9.2	维护.....	42			
9.3	清洁.....	42			
9.4	更换薄膜键盘.....	42			
10.	故障、原因和排除.....	43			
11.	备件.....	47			
11.1	SSV 分配器.....	47			
11.2	密封组件.....	47			
11.3	泡沫过滤器.....	47			
11.4	管线和接口.....	47			
11.5	薄膜键盘.....	48			
11.6	泵芯.....	48			
11.7	适配器 M22 x 1.5.....	48			
11.8	检查针螺纹连接.....	48			
11.9	容器.....	49			
11.10	泵壳盖 更换套件.....	49			

符号、提示和缩写的释义

在本说明书中将使用以下缩写。安全提示中的符号标示了危险的类型和源头。

	一般警告提示		危险电压		坠落危险		灼热表面
	意外摄入		挤压危险		压力喷射		悬吊的重物
	静电敏感部件		爆炸危险		防爆组件		
	穿戴个人防护装备（防护眼镜）		穿戴个人防护装备（面部防护）		穿戴个人防护装备（手套）		穿戴个人防护装备（防护服）
	穿戴个人防护装备（安全鞋）		产品松开		一般义务		
	远离未经授权的人员		保护引线		安全超低电压（Safety extra-low voltage 缩写 SELV）		安全电流隔离（SELV）
	CE 标志		处置、回收		环保地处置电气和电子设备		

	警告级别	后果	可能性	标志	含义
	危险	死亡、重伤	会直接导致	●	按时间顺序的指令
	警告	重伤	可能发生	○	列表
	小心	轻伤	可能发生		指示其他事实、原因或后果。
	注意	财产损失	可能发生		

缩写和换算系数

bzgl.	关于	° C	摄氏度	° F	华氏度
ca.	约	K	开尔文	Oz.	盎司
d. h.	也就是说	N	牛顿	fl. oz.	液体盎司
etc.	等等	h	小时	in.	英寸
evtl.	如有必要	s	秒	psi	每平方英寸的磅重
ggf.	如果有必要	d	天	sq. in.	平方英寸
i. d. R.	原则上	Nm	牛顿米	cu. in.	立方英寸
inkl.	包括	ml	毫升	mph	英里每小时
min.	最小	ml/d	毫升/每天	rpm	每分钟转速
max.	最大	ccm	立方厘米	gal.	加仑
Min.	分钟	mm	毫米	lb.	磅
etc.	等等	l	升	hp	马力
z. B.	例如	db (A)	声压等级	kp	千磅
kW	千瓦	>	大于	fpsec	英尺每秒
U	张力	<	小于	换算系数	
R	阻力	±	正负	长度	1 mm = 0.03937 in.
I	电流强度	∅	直径	面积	1 cm ² = 0.155 sq. in
V	伏特	kg	千克	容积	1 ml = 0.0352 fl. oz.
W	瓦	r. F.	相对湿度		1 l = 2.11416 品脱 (美制)
AC	交流电	≈	约	体积	1 kg = 2.205 lbs
DC	直流电	=	等于		1 g = 0.03527 oz.
A	安培	%	百分比	密度	1 kg/cm ³ = 8.3454 lb/加仑 (美制)
Ah	安培小时	‰	千分比		1 kg/cm ³ = 0.03613 lb./cu. in.
Hz	频率 (赫兹)	≥	大于等于	力	1 N = 0.10197 kp
nc	常闭	≤	小于等于	压力	1 bar = 14.5 psi
no	常开触点 (常开)	mm ²	平方毫米	温度	° C = (° F-32) x 5/9
OR	逻辑或	rpm	每分钟转速	功率	1 kW = 1.34109 hp
&	逻辑与			加速	1 m/s ² = 3.28084 ft./s ²
				速度	1 m/s = 3.28084 fpsec.
					1 m/s = 2.23694 mph

1. 安全注意事项

1.1 一般安全提示

- 运营者必须保证，所有被委任在产品上进行作业的人员或监督、指导这些人员的相关人士，已经阅读本使用说明。此外，运营者需要确保工作人员完全理解本使用说明的内容。不允许在阅读本使用说明之前运行或操作本产品。
- 必须妥善保存本说明书，以供日后查阅。
- 所述产品按照现有的技术水平制造。尽管如此，在不合规使用时也可能产生危险，造成人员和财产损失。
- 应立即排除可能影响安全的故障。法规以及普遍适用的事故预防条例和环保规定是本使用说明的补充，应务必遵守。

1.2 处理本产品时的基本行为守则

- 仅允许在具备危险意识、在技术完好的状态下按照本说明书中的信息使用产品。
 - 您必须熟悉产品的功能和工作方式。必须遵守给出的安装和操作步骤及其顺序。
 - 在对合规状态或正确安装/操作方面的不清楚之处必须要弄清楚。在解释清楚之前禁止运行。
 - 远离未经授权的人员。
 - 需要遵守所有与各种行为活动相关的安全法规和内部指示。
 - 必须明确界定并遵守不同活动的职责。不清楚明确的地方会在很大程度上危及安全。
- 在运营期间，既不允许去除保护和全装置，也不允许对其进行更改或使其失效，并且需要定期检查功能和完整性。
 - 如果必须拆卸保护和全装置，则必须在作业完成后立即重新安装，紧接着检查其正确的功能。
 - 在职责范围内排除出现的故障。当职责范围外出现故障时，应立即告知上级主管。
 - 请穿戴合适的个人防护装备。
 - 不要将集中润滑设备或机器的部件作为站立或攀爬辅助使用。

1. 安全注意事项

1.3 按规定使用

遵照本说明书中所述的规格在集中润滑设备内进行润滑剂的输送。

仅通过专业用户在商业和经济活动的框架下进行操作。

1.4 可预见的滥用

严禁任何偏离本说明书所描述的使用。明确禁止下列使用：

- 超出规定的运行温度范围以外
- 未使用规定的运行介质
- 不带合适的限压阀运行
- 持续运行
- 在刺激或腐蚀性材料的区域中（例如高臭氧含量）这可能损坏密封和涂漆
- 在具有危险辐射的区域中（例如电离辐射）
- 用于制备、输送或储存危险物质和危险混合物，遵照 CLP 规定（EC 1272/2008）附件 I 部分 2-5，并通过危险象形图 GHS01-GHS06 和 GHS08 进行标示。
- 用于输送、传导或储存气体、液化气、溶解的气体、蒸汽和在最大允许温度条件下蒸汽压力超过标准大气压（1013 mbar）0.5 bar 以上的液体。

1.5 塑料零件的涂漆

明确禁止为所述产品的塑料零件或密封件进行涂漆。在为上级机器涂漆前，请拆除本泵机或者粘贴覆盖塑料零件。

1.6 更改产品

私自变更或更改可能对安全造成无法预见的后果。因此明确禁止私自变更或更改。

1.7 禁止特定的行为

基于可能的无形的错误来源或法律规定，以下行为只能由制造商处的专业人士或经过授权的人员进行：

- 维修或更改驱动
- 更换或更改泵芯上的活塞

1.8 发货前的检查

在发货前已进行下列检查：

- 安全和功能测试
- 遵照 DIN EN 60204-1:2007/VDE 0113-1:2007 进行的电气检查。

1.9 其他可适用文档

除了本说明书以外，相应目标群还应注意下列文档：

- 运营指导说明，许可规定
- 所使用润滑剂的安全数据页 (MSDS) 只要适用：
- 项目规划文档
- 所有中央润滑设备必要装置的其他组件的文档

1. 安全注意事项

1.10 产品上的标识



危险电压的警告，仅交流泵机



泵机的旋转方向

1.11 有关铭牌的提示

在铭牌上标注有重要的识别数据，如类型名称、订购编号和监管数据。

为了避免因为铭牌变得模糊不清而造成这些数据遗失，应该将这些识别数据填写在说明书中。

型号: _____

产品编号 _____

序列号 _____

制造年份 _____

24 V DC

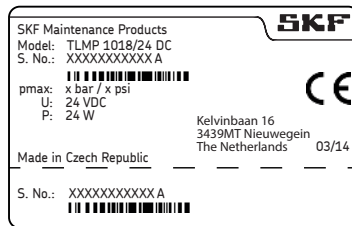

120 V AC

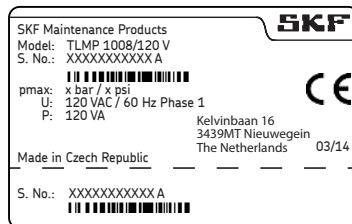

240 V AC

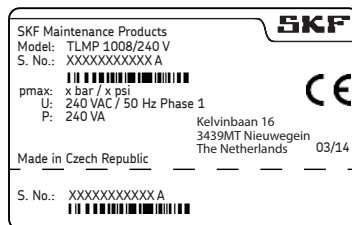

1.12 有关 CE 标志的提示

根据适用指令的要求进行 CE 标志:

- 2014/30/EU 电磁兼容性
- 2011/65/EU (RoHS II) 限制在电子和电器设备中使用某些有害物质的指令

有关低电压指令 2014/35/EU 的提示

低电压指令 2014/35/EU 的保护目标将按照机器指令2006/42/EC附件 I, 编号 1.5.1 进行遵守。

有关压力设备指令 2014/68/EU 的提示

基于性能数据, 本产品没有达到第 4 条第 1 款, 字母 (a) 符号 (i) 下确定的极限值, 并且排除在遵照压力设备指令 2014/68/EU 第 4 条第 3 款的应用范围以外。

1.13 有权进行泵机操作的人员

1.13.1 操作员

基于其专业培训、知识和经验而获得认证的人员，由他执行与正常操作相关的功能和行动。其中包括避免运营过程中产生的可能的危险。

1.13.2 机械专家

基于其职业培训、知识和经验而有能力识别并避免在运输、安装、调试、操作、维护、维修和拆卸过程中可能产生的危险的人员。

1.13.3 电气专家

基于其职业培训、知识和经验而有能力识别并避免通过电气化而产生的危险的人员。

1.14 针对外部技术人员的指导

在进行任何操作之前，操作员必须指导外部技术人员，了解企业安全规定、现行的事故预防条例和上级机器的功能及其保护装置。

1.15 准备个人防护装备

运营者必须针对相应的运营地点和运营目的准备合适的个人防护装备。在有爆炸危险的区域内作业，还应该准备 ESD 防护服和 ESD 工具。

1.16 运输、安装、维护、错误、维修、停机、处置。

- 在作业开始之前，应将该作业的实施通知所有相关人员。请注意预防措施和作业规定
- 借助合适的运输工具和起重设备在合适的道路上进行运输。
- 在较低或较高的温度时，维护和维修作业可能受到限制（例如润滑剂的流动性变化）。因此，只要可能，应该在室温下进行维修和维护作业。
- 在执行作业之前，切断即将装入本产品的机器的电源并使其处于不带电状态，并锁定防止意外开启。
- 通过合适的措施确保，运动、松脱的部件在作业期间被锁定，并且身体部分不会被意外的运动卡住。
- 仅在运动部件的工作范围以外，并且远离热源或冷源进行产品的安装。不会因为安装而影响或损坏机器或车辆上其他设备的功能。
- 对湿滑的表面进行相应的干燥或覆盖。
- 对灼热或冰冷的表面进行相应覆盖。
- 仅允许电气专业人员执行电子组件上的作业。如有必要，必须遵守放电的所有等候时间。仅在设备的无压状态下并使用经过绝缘、适合电气作业的工具进行电子组件上的作业。
- 仅按照有效电路图的信息，遵守现行规定并考虑到现场的连接条件执行电子连接。
- 切勿使用湿或湿润的手抓取缆线或电子组件。
- 不允许桥接保险装置。总是使用同样类型的保险丝替换损坏的保险丝。
- 注意产品的正常接地。
- 检查保护导体的合规连接。
- 仅在非关键、非承重部件上进行必要的钻孔。使用可能存在的现有钻孔。在钻孔时注意不要损坏管线和电缆。
- 注意可能存在的擦划位置。对部件进行相应保护。
- 使用的所有组件必须适合于：
 - 最大运行压力
 - 最大/最小环境温度
 - 有待使用的润滑剂
 - 要求的 ATEX 区域
 - 使用现场的运行/环境条件
- 所有部件都不能承受扭转、剪切或弯曲的应力。
- 所有部件在使用前均需检查是否脏污，必要时进行清洁。

- 润滑管线在安装之前应该使用润滑剂进行加注。这能简化之后设备的排气。
 - 注意针对螺纹连接标示的扭矩。在拧紧时使用经过校准的扭矩扳手。
 - 在处理较重的部件时，使用合适的起重工具。
 - 避免混淆/错误组装拆卸的部件。对部件进行标识。
- 1.17 首次调试运行，每日调试请确保：
- 所有安全装置完整且功能正常。
 - 所有连接已正确执行。
 - 所有部件已正确安装。
 - 产品上的所有警告提示完整、清晰可见且没有损坏。
 - 必须立即更换或补充不清晰可读或缺少的警告提示。
- 1.18 清洁
- 在使用可燃性清洁剂时有火灾和爆炸危险。仅使用非易燃、合适的清洁剂。
 - 不要使用腐蚀性的清洁剂。
 - 彻底去除产品上的清洁剂残余。
 - 不要使用蒸汽和高压水枪。可能损坏电子组件。注意泵机的 IP 防护等级。
 - 不允许在带电的组件上进行清洁作业。
 - 对湿润的区域进行相应标识。

1. 安全注意事项

1.19 剩余风险

剩余风险	在使用寿命周期内可能											预防/解决办法	
通过降下高处的部件造成人员/财产损失	A	B	C					G	H	K			远离未经授权的人员。禁止人员在提升的部件下方停留。使用合适的起重工具提升部件。
因为没有注意标示的扭矩使产品倾斜或下降造成人员/财产损失		B	C					G					注意针对螺纹连接标示的扭矩。仅允许将本产品固定在带有充足承载力的组件上。 如果没有标示扭矩，则按照螺栓尺寸 8.8 级螺栓来应用扭矩。
因为连接缆线损坏导致电击造成人员/财产损失		B	C	D	E	F	G	H					在首次使用前以及随后定期检查连接缆线是否损坏。不要将缆线安装在会运动的部件或摩擦点上。如果无法避免，请使用防皱波纹管或保护管线。
通过溢出或洒落的润滑剂造成人员/财产损失		B	C	D		F	G	H	K				在加注容器以及在连接或分离润滑管线时小心。只使用适合给定压力的液压螺栓连接和管线。不要将润滑管线安装在会运动的部件或摩擦点上。如果无法避免，请使用防皱波纹管或保护管线。
使用寿命周期： A = 运输、B = 安装、C = 首次调试运行、D = 运行、E = 清洁、F = 维护、G = 错误、维修、H = 停机、K = 处置													

剩余风险	在使用寿命周期内可能								预防/解决办法
在使用高功率泵机进行加注时造成容器爆裂			C	D					监测加注进程，并在抵达容器的最大（MAX）标记时终止
在维修后不带容器的“试运行”时与搅拌桨接触							G		仅在带有容器时运行泵机
通过润滑剂和润湿部件造成环境污染。			C	D		F	G	K	按照有效的法规/运营规定处置部件。
通过受阻造成电机强烈升温			C	D					关闭泵机，等待部件冷却，排除原因
在更换损坏的薄膜键盘时，通过静电放电造成控制电路板损坏							G		避免电荷。使用 ESD 工具、ESD 防护服并建立接地带
通过错误安装控制电路板遗失电子保护功能							G		安装后按照 DIN EN 60204-1 执行安全检查 (该检查的执行和范围参见服务说明 951-151-000)
<p>使用寿命周期： A = 运输、B = 安装、C = 首次调试运行、D = 运行、E = 清洁、F = 维护、G = 错误、维修、H = 停机、K = 处置</p>									

2. 润滑剂

2.1 概述

专门针对特定的应用目的使用润滑剂。为了能够实现其任务，润滑剂必须在不同程度上满足各种要求。

对润滑剂最重要的要求包括：

- 减少磨损
- 防腐蚀
- 降低噪音
- 防止脏污或异物入侵
- 冷却（主要是润滑油）
- 高使用寿命（物理/化学稳定性）
- 经济和生态方面的考量

2.2 润滑剂的选择

斯凯孚（SKF）将润滑剂视为设备设计的组成部分。在起草机器时，就选定了一种合适的润滑剂，将其作为规划集中润滑设备的基础。

由制造商或运营者并优先与润滑剂供应商合作，基于规定的要求对使用某种润滑剂作出决定。

如果您在选择集中润滑设备的润滑剂方面还欠缺经验，敬请询问斯凯孚（SKF）。斯凯孚（SKF）必要时将为客户提供在选择合适组件输送选定的润滑剂以及集中润滑系统的规划和设计方面提供支持。

您可以通过这种方式避免因为机器或设备损坏，或者集中润滑设备损坏造成的停机时间。

2.3 材料相容性

润滑剂通常必须与下列材料相容：

- 钢材、铸铁、黄铜、铜、铝
- NBR、FPM、ABS、PA、PU

2.4 温度属性

使用的润滑剂必须适合相应产品的运行温度。必循遵守产品合规运行要求的粘度，并且不允许在温度较低时超出或在温度较高时低于该预设值。规定的粘度，参见技术数据章节。

2.5 润滑剂的老化

在较长的停机时间后，必须在重新调试运行机器之前检查润滑剂，以便确定基于化学或物理老化它是否还可以使用。我们建议在停机时间超过 1 周时就要执行该检查。

如果对润滑剂是否继续适用存在不确定性，则应在重新调试运行前进行更换，必要时手动执行首次润滑。

可在公司内部实验室内对用于集中润滑系统的润滑剂的可输送性（例如：油渗析特性）进行检测。

如果对润滑剂还有其他疑问，敬请联系斯凯孚（SKF）。

您可以向斯凯孚（SKF）索取一份经过验证的润滑剂概览。

仅可使用允许用于该产品的润滑剂。不合适的润滑剂可能导致产品停机。

切勿混合润滑剂。这可能对可输送性造成无法预见的影响，从而影响集中润滑设备的功能。

在处理润滑剂时，必须注意相关的安全数据页和包装上的危险标识（如果具备）。



基于各种添加剂，个别润滑剂可能出现虽然满足制造商数据页的规定，然而在实践中不适合用于集中润滑设备的情形（例如，合成润滑剂和材料不兼容）。为了避免这种情况，应该只使用经过 SKF 检查的润滑剂。



2.6 SKF 润滑剂的推荐温度范围

允许的 SKF 润滑剂 TLMP 系列	温度	
	最小	最大
LGHB 2	0 ° C	70 ° C
LGGB 2	-25 ° C	50 ° C
LGMT 2	-10 ° C	40 ° C
LGWA 2	-10 ° C	50 ° C
LGWM 1	-10 ° C	25 ° C
LGWM 2	-25 ° C	70 ° C
LGEV 2	10 ° C	70 ° C
LGHP 2	-10 ° C	70 ° C
LGEP 2	-10 ° C	30 ° C
LGEM 2	-10 ° C	50 ° C
LGFP 2	-10 ° C	70 ° C
LGFPQ 2	-10 ° C	70 ° C

3. 概览/功能描述

1 容器

该容器储存润滑剂。

2 加注接头

该加注接头用于为容器加注润滑剂。

3 薄膜键盘

用于显示运行和错误消息，并更改带有控制系统的泵机上的参数（编程）。

4 泵壳

含有电机和控制电路板以及接口选项（插头）。

概览, 图 1

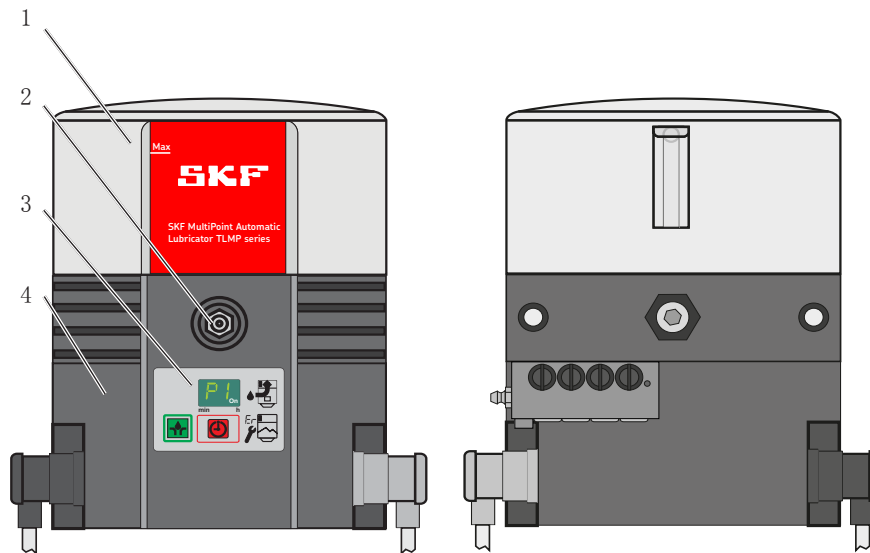

5 电源供应

用于将泵机连接至一个外部电源供应。

6 信号导线

用于将泵机连接至一个外部控制或信号装置。

7 分配器

用于分配和定量润滑剂，以及在抵达设定的作业周期时借助检查针和接近开关关闭泵机。

8 容器通风装置

用于在加注润滑剂时为容器排气，或在运行期间为容器通风。

13 紧急注油嘴

用于向连接的润滑点供应润滑剂，例如在泵机损坏时。

概览图 2

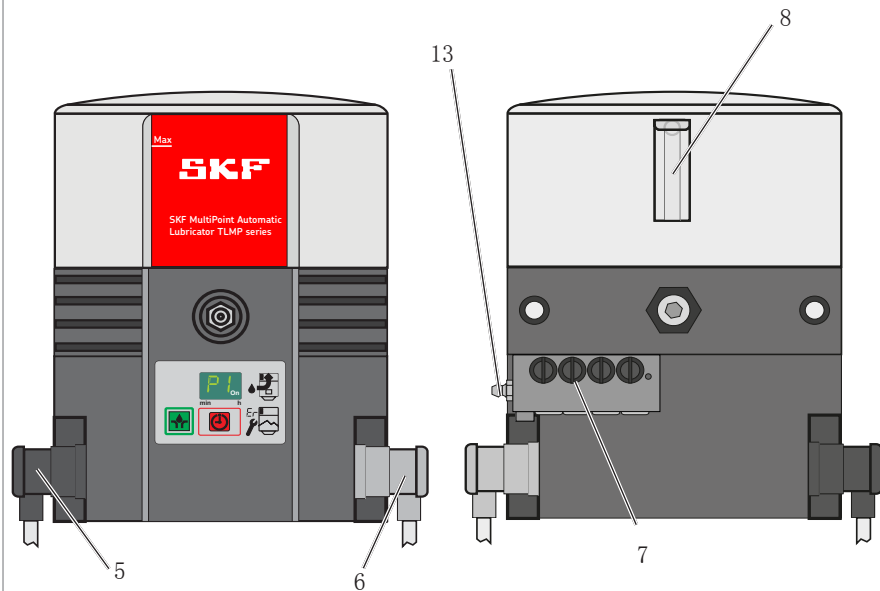

3.1 更改 SSV 分配器的输送量

每冲程和出油口将输送约 0.2 ccm 的润滑剂。通过使用闭锁螺栓 (7.2) 关闭不需要的出油口，可以将该关闭出油口的输送量提升至同一侧下一个开放的出油口上。内部可合并的最大出油口数量在 TLMP 1008 上为 4 个，在 TLMP 1018 上为 9 个。

在 SSV 分配器上设置输送量，图 3

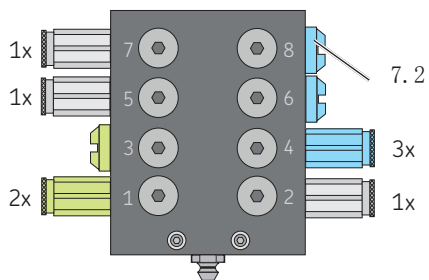

3. 概览/功能描述

3.2 将不需要的润滑剂回导至泵机

在内部实现回导：

针对偶数的出油口

- 通过关闭出油口 2

针对奇数的出油口

- 通过关闭出油口 2 和 1

润滑管线在此连接在最高编号的出油口上。带有最低编号的出油口则用于回导。

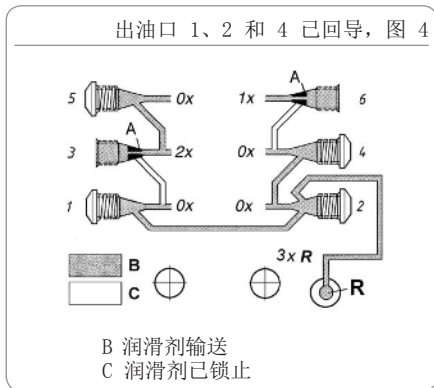

3.3 薄膜键盘

带有显示屏的薄膜键盘 (3) 具有以下功能:

- 显示运行状态、错误代码
- 触发一次额外润滑
- 显示并更改参数
(编程)

所有功能, 除了显示错误报告意外, 只在泵机暂停时间内可用。

将通过绿色的设置按钮 (3.3) 和红色的切换按钮 (3.2) 进行泵的设置并在显示屏 (3.1) 上显示。

带有显示屏的薄膜键盘, 图 5

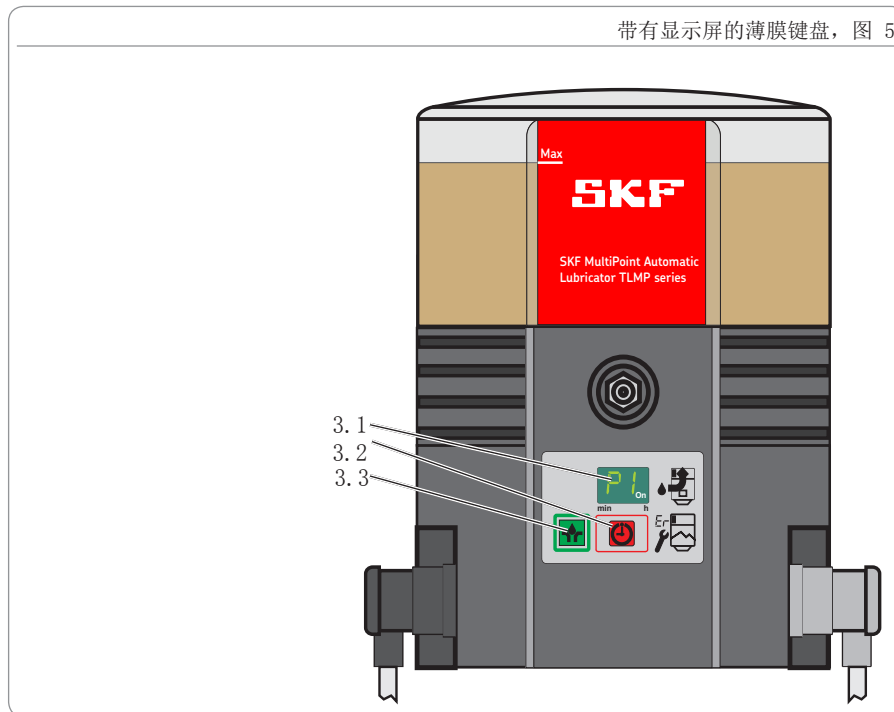

3.4 显示模式下的显示



可运行状态
泵机处于暂停时间。没有错误报告。

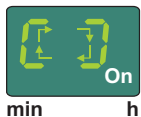

泵机正在运行
泵机正在工作。没有错误报告。

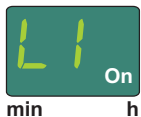

低液位预报告
泵机正在工作。只有很少的润滑油。显示切换为“泵机正在运行”。

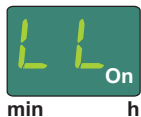

低液位位报告
缺少润滑油。泵机结束了当前的润滑循环。只有在加注容器后才能重新启动泵机。

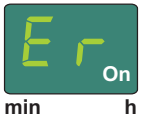

错误报告 Er
出现了一个不确定的错误。

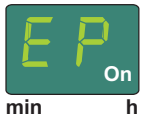

错误报告 EP
薄膜键盘或显示屏出现了一个错误。

3.5 在编程模式下的显示

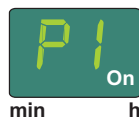

编程步骤 P1
在该编程步骤下将设置暂停时间的小时数值。



编程步骤 P2
在该编程步骤下将设置暂停时间的分钟数值。



编程步骤 P3
在该编程步骤下将设置每作业循环的分配器运转次数。

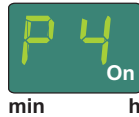

编程步骤 P4
在该编程步骤下将设置输出信号的类型。
nc = 常闭（常闭触点）
no = 常开（常开触点）

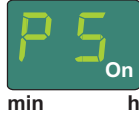

编程步骤 P5
在该编程步骤下将设置，错误报告和低液位报告之间是否有所区别。

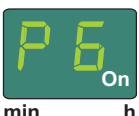

编程步骤 P6
在该编程步骤下将设置，开启泵机后如何启动。
SP = 以暂停时间启动
SO = 以润滑时间启动

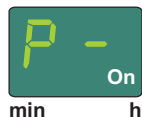

结束编程
编程已结束。为了应用设置的数值，必须使用绿色按钮 3.3（参见图 13）在 30 秒内确定该编程。

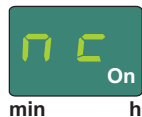

常闭触点
输出信号被设置为常闭触点（通常关闭）。编程步骤 P4



常开触点
输出信号被设置为常开触点（通常开启）编程步骤 P4



错误、低液位报告信号
错误和低液位报告信号之间没有区别。编程步骤 P5

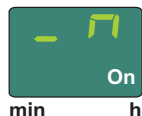

已编程输出信号作为常开触点
低液位报告 间歇性故障 持续信号（开）。编程步骤 P5

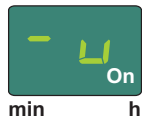

已编程输出信号作为常闭触点
低液位报告 间歇性故障 持续信号（关）。编程步骤 P5

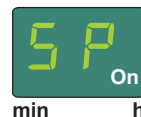

启动阶段 SP
在开启泵机后以暂停时间启动。编程步骤 P6

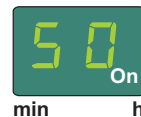

启动阶段 SO
在开启泵机后以润滑时间启动。编程步骤 P6

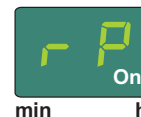

剩余的暂停时间
由 3 个相继进行的屏幕显示组成，以 2 秒为间隔切换。
屏幕显示 1

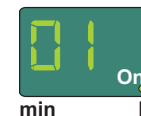

屏幕显示 2
显示剩余暂停时间的小时数。

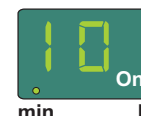

屏幕显示 3
显示剩余暂停时间的分钟数。

示例：0110. 剩余的暂停时间
1 小时 10 分钟。

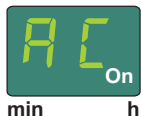

AC

显示自动触发的作业循环数量。数值 0-9999（连贯）。该显示由 3 个相继进行的屏幕显示组成，以 2 秒为间隔切换。

屏幕显示 1

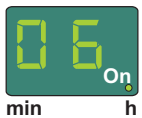

屏幕显示 2

以千和百为单位显示数值。



屏幕显示 3

以十和个位显示数值

示例：0625 = 625 次自动触发的作业循环。



UC

显示手动触发的额外润滑数量。数值 0-9999（连贯）。该显示由 3 个相继进行的屏幕显示组成，以 2 秒为间隔切换。

屏幕显示 1



屏幕显示 2

以千和百为单位显示数值。

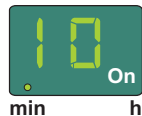

屏幕显示 3

以十和个位显示数值

示例：0110 = 110 次手动触发的额外润滑。

4. 技术数据

4.1 一般技术数据

泵机衍生型号	24 V DC	120 V AC 60 Hz	230 V AC 50 Hz
允许的运行温度	-25 ° C 至 70 ° C		
工作压力	最大 120 bar		
安装位置	垂直 (最大偏离 ± 5 °)		
润滑点	最大 18		
声压等级	< 70 dB (A)		
容器大小	1 升		
灌装	通过锥型润滑油嘴 R 1/4		
空泵机的重量	约 6 kg		
润滑剂 ²⁾	润滑脂 NLGI II 和 NLGI III ¹⁾		
泵芯输送性能 ²⁾	约 0.2 ccm (每冲程)	约 1.0 ccm (每分钟)	
分配器输送性能	约 0.2 ccm (每循环)		
泵的最大运行时间	30 分钟		

¹⁾ 等级为 NLGI III 的润滑脂只能在特定的使用条件下进行输送。因此需事先与 SKF 弄清楚其可输送性。

²⁾ 请注意章节 4.6 和 4.7 中的提示。

	温度 [° C]	-25 ° C	-20 ° C	+25 ° C
024 V DC 转速 [rpm]		5.3-6.0	6.2-7.3	7.3-8.3
120 V AC 转速 [rpm]		5.9-6.9	8.3	8.5-9.0
230 V AC 转速 [rpm]		2.5-5.6	6.5-6.8	6.9-7.1

给出的转速取决于背压和温度。总体上适用：背压越高且温度越低，转速就越低。

4.2 电子系统

泵机衍生型号	24 V DC	120 V AC 60 Hz	230 V AC 50 Hz
带有块接插头的电源供应（左侧）	是	是	是
公差 输入电压	-20 / +30 %	± 10 %	± 10 %
电流消耗（最大）	≤ 1 A	≤ 1 A	≤ 0.5 A
防护等级	PELV		
输入端	极性容错保护、防短路、与电位相关联		
带有块接插头的故障报告信号（右侧）	是	是	是
需要用于开放启用的保护和分离装置	是	是	是
开关电压	48 V AC / DC	48 V AC / DC	48 V AC / DC
IP 防护等级 插接插头	65	65	65
用于空报告和错误消息的故障继电器 AC	230 V AC	230 V AC	230 V AC
最大开关电流	5 A	5 A	5 A
用于空报告和错误消息的故障继电器 DC	24 V DC	24 V DC	24 V DC
最大开关电流	5 A	5 A	5 A
波动 (DIN 41755)	± 5 %	± 5 %	± 5 %
# IP 67 仅适用于带有预装配线缆的块接插头			

4.3 泵机的出厂设置

编程步骤/数值	出厂设置	设置范围
P1 以小时为单位的暂停时间	6 小时	0-59 小时
P2 以分钟为单位的暂停时间	0 分钟	0-59 分钟
P3 每作业循环的分配器运转次数	1 次运转	V DC 泵 1-5 次运转 V AC 泵 1-3 次运转#
P4 信号输出端 故障继电器	no	no (常开触点) / nc (常闭触点)
P5 差异 空和故障消息	--	-- (没有差异) -U (输出信号作为常闭触点) -II (输出信号作为常开触点)
P 6 启动阶段	SP	[SP] 泵机以暂停时间启动 [S0] 泵机以润滑时间启动
运行时间 (最大)	30 分钟	不可更改

最大可设置的暂停时间 = 59 小时 59 分钟
 最小可设置的暂停时间 V DC 泵 = 4 分钟
 最小可设置的暂停时间 V AC 泵 = 20 分钟
 # 为了避免超出最大运行时间造成泵机故障，
 在 V AC 机型中必须遵守以下数值：
 最多 3 次循环

4. 技术数据

4.4 扭矩

在安装或维修泵机时需要遵守以下给出的扭矩。

带基座的泵机、机器或车辆	18 Nm ± 1 Nm
带 TLMP 泵机的分配器	9 Nm ± 1 Nm
带泵壳的泵芯	25 Nm ± 2 Nm
分配器上的出油口闭锁螺栓	
可螺合	17 Nm ± 1 Nm
可插接	12 Nm ± 1 Nm
检查针螺纹连接	18 Nm ± 1 Nm
闭锁螺栓（出油口）	15 Nm ± 1 Nm
闭锁螺栓（活塞）	18 Nm ± 1 Nm
出油口闭锁螺栓上的锁紧螺母	
塑料管	10 Nm ± 1 Nm
钢管	11 Nm ± 1 Nm
盖子 泵壳	1.6 Nm + 0.8 Nm
带泵壳的容器	7 Nm + 1 Nm

4.5 在间歇性低液位报告的情况下要求的润滑剂稠度

为了实现间歇性低液位报告的正确功能，需要遵守以下润滑剂稠度。

NLGI 等级	温度	NLGI 等级	温度
0.5	≤ + 20 ° C	1.5	≤ + 50 ° C
1.0	≤ + 40 ° C	2.0	≤ + 70 ° C

* 允许的最大泵机运行温度



间歇性低液位报告不适用于 NLGI 等级 ≤ 0 的润滑脂。

4.6 可使用的容器容积

可使用的容器容积很大程度上取决于稠度（NLGI 等级）和使用润滑剂的使用温度。在稠度较高且温度较低时，通常有更多的润滑剂黏附在容器/泵机的内表面，因此不能作为可输送的润滑剂使用。

	可使用的容器容积 带有低液位报告的 1 升容器 (XL)
同等高稠度的润滑剂 ⁴⁾	约 0.5 至 0.8 升
同等低稠度的润滑剂 ⁵⁾	约 0.6 至 0.9 升

⁴⁾ 润滑剂稠度为 NLGI 2 级 + 20 ° C 时至最大许可的润滑剂稠度。

⁵⁾ 润滑剂稠度为 NLGI 000 级 + 70 ° C 时至润滑剂稠度 NLGI 1.5 级 + 20 ° C。

4.7 用于首次加注空泵机的润滑剂需求

为了加注交付的空泵机至容器的最大 (MAX) 标记，需要下列润滑剂量。

容器大小	数量	
1 升	1.75 升 ± 0.15	在泵机内使用同等较低稠度的润滑剂时，如果产生了强烈的振动或倾倒运动（例如林业机器、农业机器），则需要遵守在最大 (MAX) 标记以下约 25 mm 的加注量。这能防止润滑剂流入容器通风装置。该数值可以在极强的振动下增大，在振动较小时减少。加注高度变更 10 mm 等同于体积变更约 0.2 升。

5. 交付、退货和仓储

5.1 交付

在接收货物之后，应检查产品是否存在损坏之处并依据供货单检查其完整性。立即向物流商报告运输损坏。

包装材料在一切事情均已妥当之前应妥善保存。在内部运输时，确保安全的操作。

5.2 退货

在退货前对所有部件进行清洁并且合规包装（即遵守接收国家的相关规定）。

应保护产品免受机械作用，如撞击。无论是陆路、航空或海上运输没有限制。

退货需要在包装上进行如下标示。



5.3 仓储



在使用前，检查产品在仓储期间可能产生的损坏。这特别适用于塑料和橡胶（脆化）部件，以及加注了润滑剂的组件（老化）。

针对 SKF 产品适用下列仓储条件：

- 允许的仓库温度范围要符合运行温度范围（参见技术数据）
- 在干燥、无灰尘且无振动的封闭建筑物内
- 在仓储的地点没有腐蚀性、刺激性材料（如紫外线辐射、臭氧）
- 防止害虫和动物
- 在产品原包装中
- 屏蔽附近的热源和冷源
- 在温度浮动或空气湿度较高时，需要采取合适的措施（例如暖气），以防止冷凝水形成。

6. 安装

6.1 概述

在本说明书中所述的产品仅可由具备资质的专业人员安装、操作、维护和维修。具备资质的专业人员是指经过安装有所述产品的最终产品的运营商培训指导并委托授权的工作人员。

这些工作人员由于具备培训背景、经验并经指导，因此熟悉相关标准、规章、事故预防条例和运行情况。他们有权执行相应的工作并且能够识别和避免可能出现的危险情况。

在安装产品之前，必须拆除包装材料以及可能存在的运输保险装置。

包装材料在一切事情均已妥当之前应妥善保存。

提示

注意技术数据（第 4 章）

6.2 安装部件

该产品在安装时应采取防潮和防震措施并且容易进入，以便能够顺利进行其他安装工作。最大允许环境温度参数参见技术数据。

在安装，特别是在钻孔时，应务必注意以下要点：

- 在安装时切勿损坏其他机组。
- 产品禁止安装在运动部件的运动半径范围之内。
- 该产品的安装必须与热源和冷源保持足够大的间距。
- 应务必遵守安全间距以及法定的安装和事故预防条例。

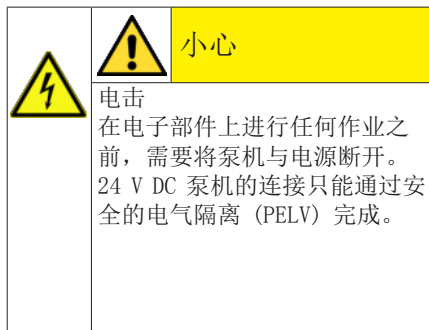

6. 安装

6.3 最小安装尺寸

为了保证给维护工作或可能的产品拆卸留出足够的自由空间，应该在标示尺寸的基础上在每个方向上额外留出至少 50 mm 的自由空间。

最小安装尺寸，图 6

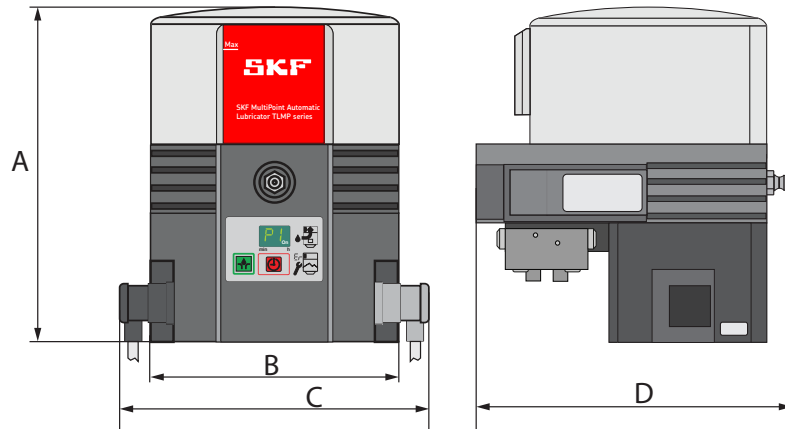

6.4 连接尺寸

泵机将固定在两个安装钻孔上。使用供货范围中包含的固定材料进行固定。

2 x M8 螺栓

2 x M8 螺母（自锁）

2 x 垫片

扭矩 = 18 Nm

连接尺寸，图 7

连接尺寸

E = 孔距 146 mm

H = 高度 110 mm

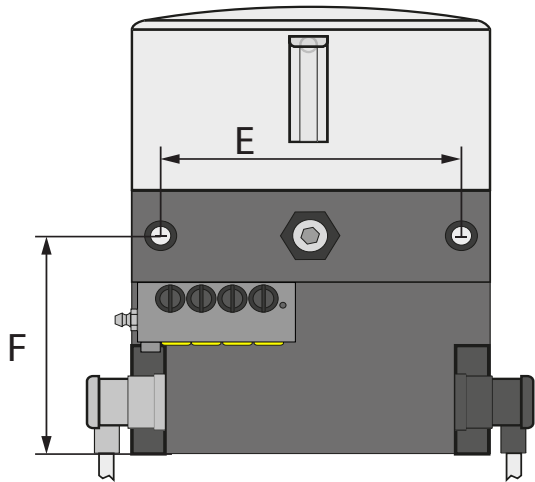

6.5 电气连接

应该如此进行电气连接，以至于没有任何拉伸力会转移到产品上（无应力连接）。

请按照以下措施进行电气连接：

块接插头

- 使用合适的缆线配置块接插头。缆线的连接参见块接插头上的接线图或本说明书中相应的接线图（参见第 12 章）。
- 去除泵机电气接口上的保护盖。
- 将带有密封件的插头插在接口上并使用螺栓固定。

提示

注意电气规格（第 4 章）。

6.6 首次加注泵机

请遵照以下措施进行首次加注：

- 在泵机下方为溢出的润滑剂安放容器。
- 将黄色的运输锁紧装置（7.1）从分配器的出油口旋出。
- 使用闭锁螺栓密封不需要的分配器出油口。
- 将涂脂枪或输送泵的加注接口连接在注油嘴（2）上。
- 使用润滑油加注容器直到最大（MAX）标记（图 19）。为此参见章节 4.8 中的提示。
- 通过按压按钮（3.1）运行泵机，直到分配器开放的出油口上流出润滑剂。
- 关闭泵机。
- 将经过预先加注的润滑管线安装在分配器的出油口上，并接着与润滑点连接。

- 去除用于润滑剂集漏的容器，并环保地处置溢出地润滑剂。

泵机现在以出厂设置处于准备运行就绪状态，并可以通过更改参数（编程）进行匹配。

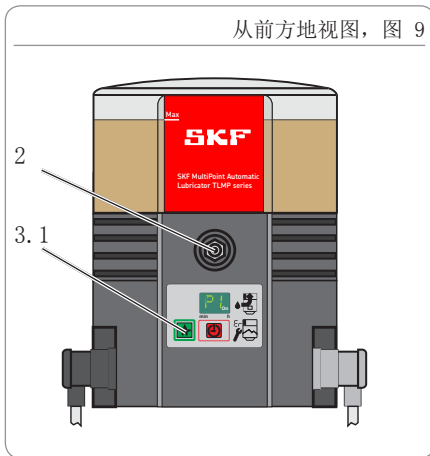
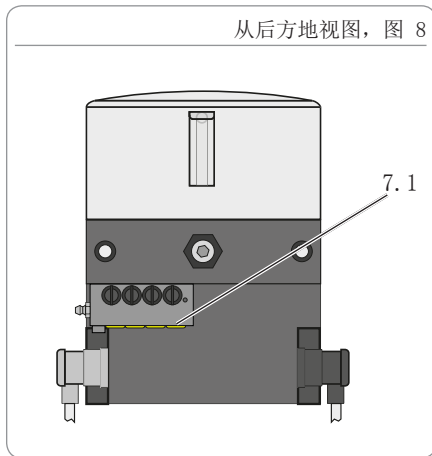

6.7 编程

为了对 TLMP 1008 泵机进行编程，需要执行下列编程方案。

同时按压按钮 3.2 和 3.3 持续 4 秒，以进入第一个编程步骤 P1。松开按钮后将显示已设置的数值。通过按压按钮 3.3 更改该编程步骤的数值。

通过在 30 秒内按压按钮 3.2 应用更改的数值，否则该数值丢失无效。

编程将继续进入编程步骤 P2。在确认了最后一个编程步骤 P6 之后，编程结束。编程步骤

P1 以小时为单位设置暂停时间

P2 以分钟为单位设置暂停时间

P3 设置分配器运行次数

P4 设置监测继电器上的输出信号

P5 设置错误和低液位报告信号的区别

P6 设置启动阶段

A = 编程步骤

B = 可能的数值

C = 通过按压按钮更改数值

D = 可能的新数值

E = 通过在 30 秒内按压按钮 3.2 应用更改的数值并前往下一编程步骤。在最后一个编程步骤通过按压按钮 3.3 应用/结束编程。

有关编程的提示

只能按一个方向 (+) 进行设置。
可以持续按压按钮 3.3 快速通过。

编程方案图，图 10

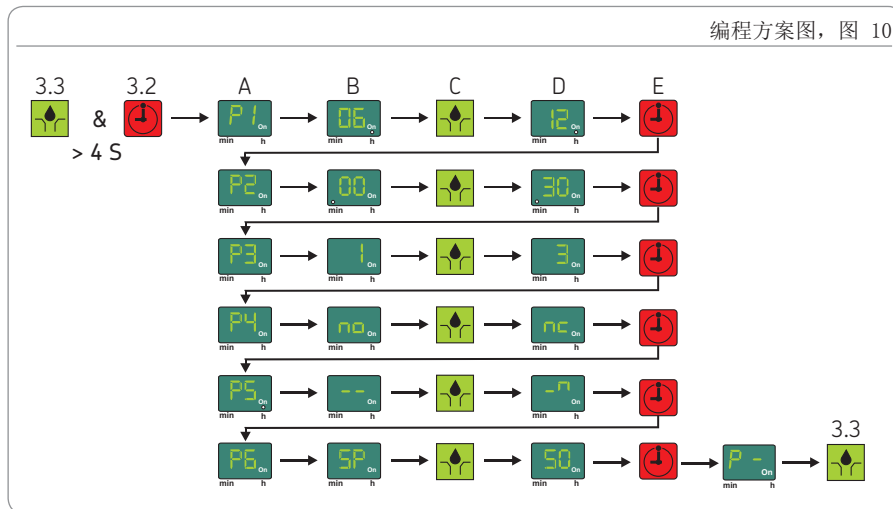

7. 调试

7.1 概述

完整、正确安装的 TLMP 泵机将通过机器触点和行驶开关进行调试。如果开启动后在屏幕上显示“EP”、“EP”，则表示有故障。

提示

如果在启动 1 分钟以内供应电源中断，再次启动后暂停时间将从头开始。

如果在启动 1 分钟以后供应电源中断，再次启动后暂停时间将从中断的那一刻继续运行。

7.2 触发额外润滑。

为了触发额外润滑，步骤如下：

- 按下按钮 3.3 至少 2 秒。
- 泵机开始运行。同时，已经经过的暂停时间将被重置。
- 屏幕上将显示符号“泵机正在运行”。

提示

额外润滑的时长符合设置的每作业循环分配器运行的次数。

触发额外润滑，图 11

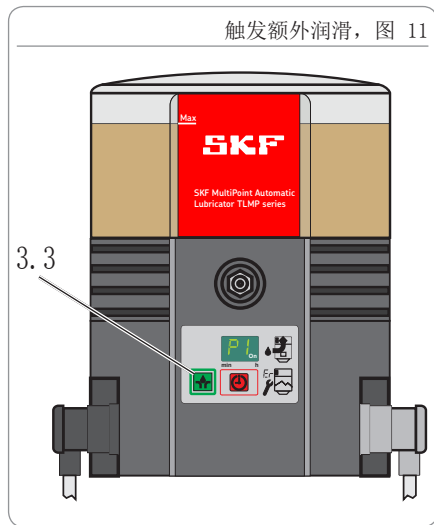

8. 运行、停机和处置

8.1 概述

在进行了正确的电气连接且加注了润滑剂之后，泵机已处于准备运行就绪状态。

通过上级机器或车辆的开启或关闭实现调试运行或停机。

8.2 在运行中加注容器

通过注油嘴进行加注

- 连接注油嘴 (5) 上的加注接口，并加注容器至最大 (MAX) 标记下方。为此参见章节 4.8 中的提示。

8.4 停机和处置

针对最终停机退役请注意有关处置的法规。如果支付费用，也可由制造商对产品进行废弃处理。部件是可以进行循环利用的。

8.3 临时停机

通过切断电源供应实现临时停机。

注意

泵机损坏

在加注时确保，没有脏污进入容器。

容器过满

请考虑到温度上升时润滑剂的膨胀。

处置，图 12



9. 维护、清洁和维修

9.1 概述

对于因为不合规的维护、维修或清洁产生的损坏，不承担任何赔偿责任。

9.2 维护

- 没有需要由客户进行维护的部件。

9.3 清洁

- 彻底清洁所有外表面。不要使用腐蚀性的清洁剂。只有在大量使用了不干净的润滑剂时才需要进行内部清洁。

9.4 更换薄膜键盘

请按照以下措施更换薄膜键盘：

- 切断泵机的电源。松开插头 (A1) 上的螺纹连接 (5.1) 并拔下插头。
- 旋下泵壳的盖子上的四个螺栓 (11) 并小心地向下去除盖子。

- 小心地将控制电路板 (10) 从下网上从支架提升到盖子中，直到能很好地抵达控制电路板的蓝色插头 (10.1)。
- 从控制电路板上拔下蓝色的插头。
- 小心地从泵壳上松开粘贴地薄膜键盘，并与连接导线一起去除。
- 将新薄膜键盘的连接导线从前面穿过针对薄膜键盘的开口，导向至泵壳中，并插在控制电路板相应的接口上。注意插头的正确导向。
- 小心将控制电路板插到支架中。
- 将新薄膜键盘粘贴到泵壳上。
- 使用四个新的微囊螺栓 (11) 安装泵壳的盖子。

扭矩 = 1.6 Nm + 0.8 Nm.

- 再次安装插头 A1，以将泵机与电源连接。

更换薄膜键盘，图 13

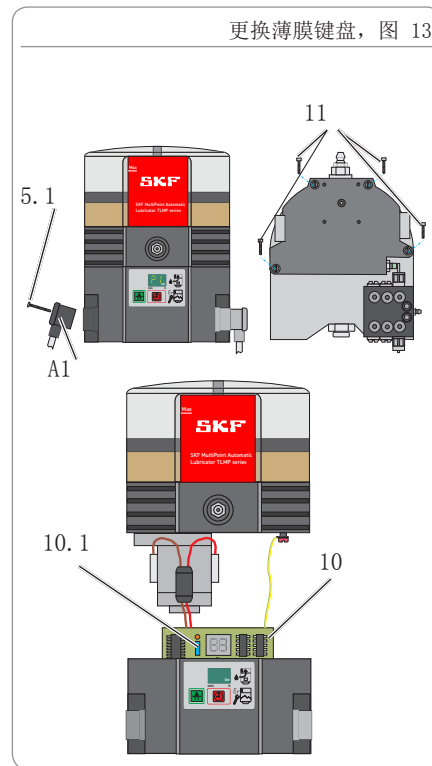

10. 故障、原因和排除

故障消息

显示屏上的错误报告	含义	补救措施
错误报告 LI	<ul style="list-style-type: none"> 低液位预报告 只有很少的润滑剂, 显示切换为“泵机正在运行”。 	<ul style="list-style-type: none"> 加注容器
错误报告 LL	<ul style="list-style-type: none"> 低液位报告 已经没有润滑剂了。泵机结束了当前的润滑循环。只有在加注容器后才能重新启动。 	<ul style="list-style-type: none"> 加注容器
错误报告 EP	<ul style="list-style-type: none"> 薄膜键盘错误或 显示屏错误 	<ul style="list-style-type: none"> 更换薄膜键盘 更换控制电路板
错误报告 Er	<ul style="list-style-type: none"> 出现了一个不确定的错误。 	<ul style="list-style-type: none"> 更换控制电路板, 必要时更换整个泵机

如果无法确定并排除错误, 请与我们的客户服务部门取得联系。

泵机的机械故障

故障	可能的原因/错误的可识别性	补救措施
润滑剂/润滑系统中的气泡	<ul style="list-style-type: none"> 目视检查润滑剂中的气泡 	<ul style="list-style-type: none"> 为润滑剂排气（必要时多次触发额外润滑）
容器通风装置阻塞	<ul style="list-style-type: none"> 目视检查容器通风装置中的润滑剂 	<ul style="list-style-type: none"> 从容器通风装置中去除润滑剂
泵芯的抽吸孔阻塞	<ul style="list-style-type: none"> 在拆除泵芯后 	<ul style="list-style-type: none"> 拆卸并清洁泵芯
泵芯的活塞磨损 泵芯中的止回阀损坏	<ul style="list-style-type: none"> 压力形成太小 	<ul style="list-style-type: none"> 更换泵芯
限压阀损坏 在某个润滑点或 SSV 分配器中有阻塞	<ul style="list-style-type: none"> 在限压阀上有润滑剂溢出 	<ul style="list-style-type: none"> 更换限压阀 检查润滑点和 SSV 分配器，必要时排除故障

如果无法确定并排除错误，请与我们的客户服务部门取得联系。

泵机的机械故障

故障	可能的原因/错误的可识别性	补救措施
在某个或多个润滑点的润滑剂量与设定的数值有偏差	<ul style="list-style-type: none"> ○ 错误设置暂停时间或分配器运行次数 ○ 错误合并了 SSV 分配器上的出油口 	<ul style="list-style-type: none"> ○ 检查暂停时间和分配器运行次数的设置，并在必要时修正 ○ 检查出油口的合并，并在必要时修正
泵机一直运行/ 泵机无法关闭	<ul style="list-style-type: none"> ○ 分配器内的检查针没有在接近开关的切换间隔内运动，或者检查针没有位于接近开关前方正中。 	<ul style="list-style-type: none"> ○ 验证检查针的位置和间隔距离 (< 0,5 mm)，并在必要时修正

如果无法确定并排除错误，请与我们的客户服务部门取得联系。

电气干扰

故障	可能的原因/错误的可识别性	补救措施
至泵机的电源供应中断	<ul style="list-style-type: none"> ○ 可识别 - 泵机的显示屏关闭 - 上级机器/车辆出现错误。 ○ 外部保险丝损坏 ○ 泵机上电源供应的插头 (A1) 没有正确固定 	<ul style="list-style-type: none"> ○ 参见上级机器/车辆的文档 ○ 检查外部保险丝，并在必要时更换 ○ 检查插头 (A1) 是否正确固定，并在必要时修正
控制电路板至电机的电源供应中断	<ul style="list-style-type: none"> ○ 泵机的显示屏关闭 	<ul style="list-style-type: none"> ○ 检查控制电路板至电机的电源供应，并在必要时修正
电机没有运行，尽管润滑段显示运行正常	<ul style="list-style-type: none"> ○ 电机连接错误 	<ul style="list-style-type: none"> ○ 根据接线图检查电机连接。
电机故障	<ul style="list-style-type: none"> ○ 在触发了额外润滑以后，泵机没有运行，尽管外部和控制电路板具备电源供应。 	<ul style="list-style-type: none"> ○ 更换泵机

如果无法确定并排除错误，请与我们的客户服务部门取得联系。

11. 备件

备件只用于更换同型号的损坏的部件。

不允许使用备件在现有的泵机上进行人为修改（定量螺栓除外）

11.1 SSV 分配器

名称	件数	物料编号:
SSV 分配器 8 K 加装, 后面 (带指针)	1	TLMP 1-D8
SSV 分配器 18 K 加装, 后面 (带指针)	1	TLMP 1-D18

11.2 密封组件

名称	件数	物料编号:
密封组件		TLMP 1-S

11.3 泡沫过滤器

名称	件数	物料编号:
泡沫过滤器	1	TLMP 1-F

11.4 管线和接口

名称	件数	物料编号:
20 米管线	1	TLMP 1-T
连接套件 (20 米管线、7 个密封塞、8 个管道闭锁螺栓、8 个润滑剂出油口)	1	TLMP 1-TC

11.5 薄膜键盘

名称	件数	物料编号:
薄膜键盘, 自粘式	1	TLMP 1-K

图 11.1



11.6 泵芯

名称	件数	物料编号:
泵芯 D6	1	TLMP 1-P

图 11.2

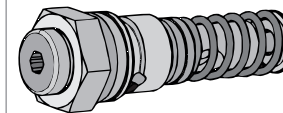

11.7 适配器 M22 x 1.5

名称	件数	物料编号:
适配器 M22 x 1.5	1	TLMP 1-A

图. 1.3

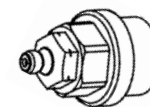

11.8 容器

名称	件数	物料编号:
透明容器 1 升, 带密封件和标贴	1	TLMP 1-R

图 11.4



11.9 泵壳盖 更换套件

名称	件数	物料编号:
泵壳盖 更换套件	1	TLMP 1-H

图 11.5

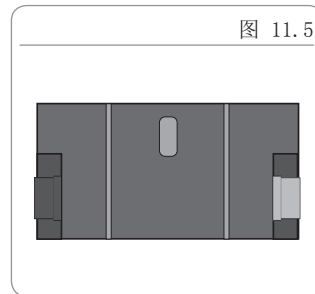

更换套件的内容组成: 泵壳盖, 包含滤膜、薄膜键盘、泵壳密封件、带防护盖的供应管线插头、相应数量的微囊螺栓和必要的标贴。

11.10 电机 V DC

名称	件数	物料编号:
泵机电机 24 V DC	1	TLMP 1-M24

11.11 电机连接 V DC

名称	件数	物料编号:
电机连接 V DC	1	TLMP 1-W

11.12 电气连接

名称	件数	物料编号:
块接插头连接插座（黑色）带 10 m 缆线	1	TLMP 1-S

11.13 控制电路板 更换套件

电压	跨接器	件数	物料编号:
120 V AC	否	1	TLMP 1-C120
230 V AC	否	1	TLMP 1-C230
24 V DC	否	1	TLMP 1-C24

更换套件的内容组成：控制电路板、泵壳密封件、相应数量的微囊螺栓和用于更换控制电路板的服务说明书。

图 11.6



图 11.7



图 11.8

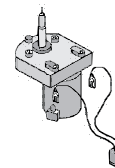

12. 电路图

12.1 图例

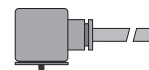
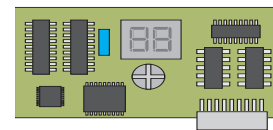
缆线颜色遵照 IEC 60757							
缩写	颜色	缩写	颜色	缩写	颜色	缩写	颜色
BK	黑色	GN	绿色	WH	白色	PK	粉红色
BN	棕色	YE	黄色	OG	橙色	TQ	青绿色
BU	蓝色	RD	红色	VT	紫色		

部件			
缩写	含义	缩写	含义
X1	连接插头 A1	LL	低液位报告
X2	连接插头 A2	LLV	低液位预警告
X6	低液位报告连接插头	PCB	控制电路板
X9	外部 SSV 分配器的连接插头	mP	微处理器
CS	循环开关	mKP	屏幕显示
L	抑流件	MC	机器触点
FE	铁氧体磁芯	IS	行驶开关/点火器
聚乙烯	保护引线	M	电机
F1 F2	外部保险丝		

12.2 连接插头的线芯分配

接口 A1/X1 的线芯分配			
引脚 1	引脚 2	引脚 3	聚乙烯
Y	Y	Y	Y
RD	BN	BK	GN/YE

块接插头
EN 175301-803/DIN 43650/A

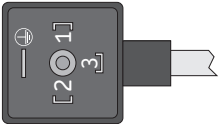

The diagram shows a rectangular block connector with three pins labeled 1, 2, and 3. Pin 1 is the top pin, pin 2 is the middle pin, and pin 3 is the bottom pin. A ground symbol (a circle with a cross) is located to the left of pin 1. The connector has a black plastic housing and a silver metal contact on the right side.

12.3 电路图 24 V DC，带块插头

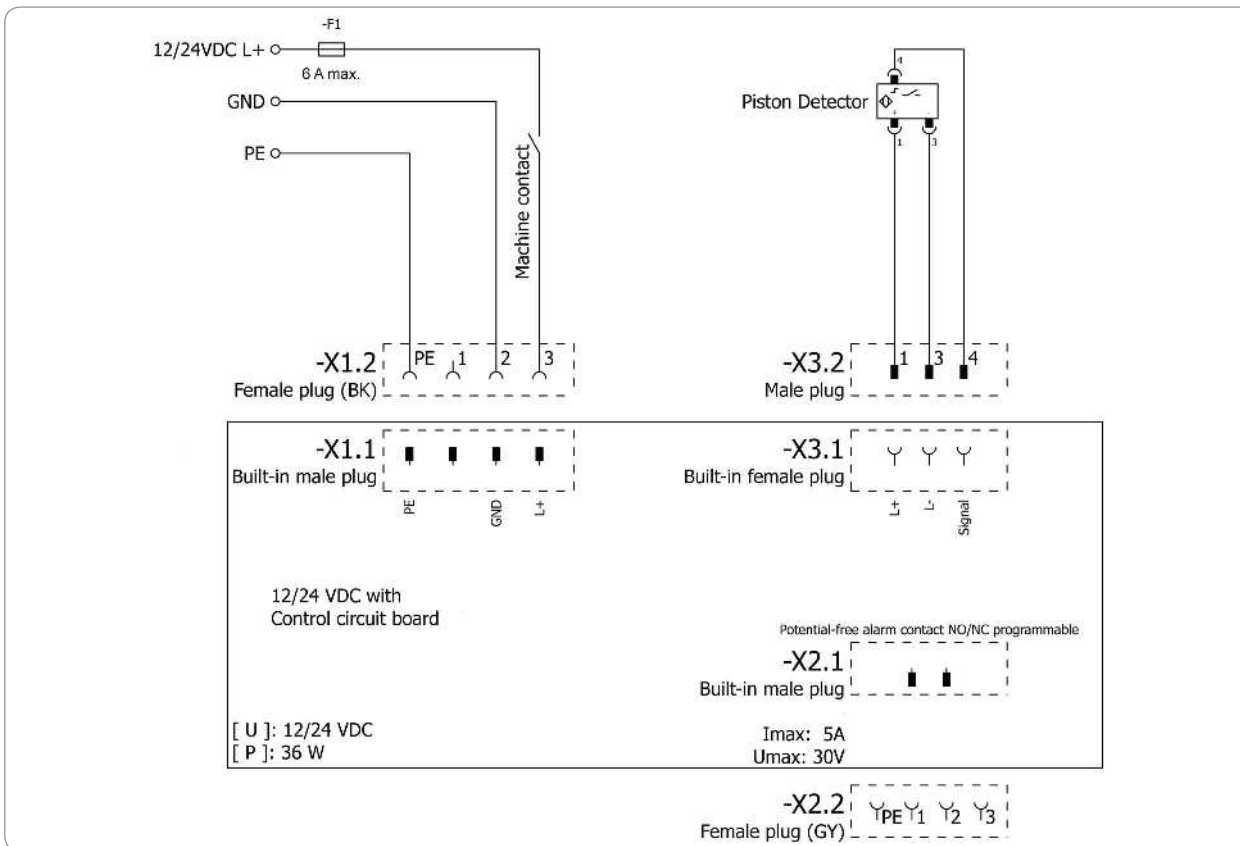

12.4 电路图 120 V DC, 带块接插头

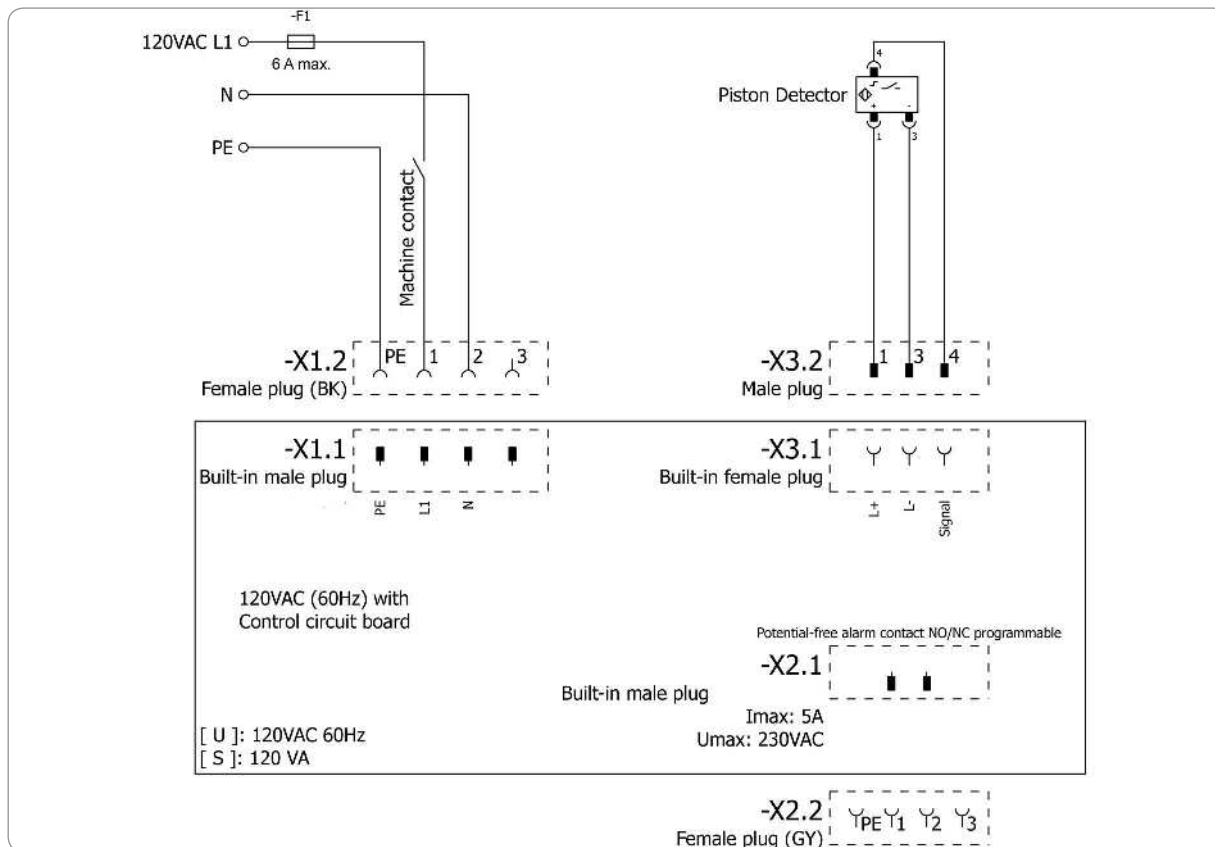

12.5 电路图 230 V DC，带块接插头

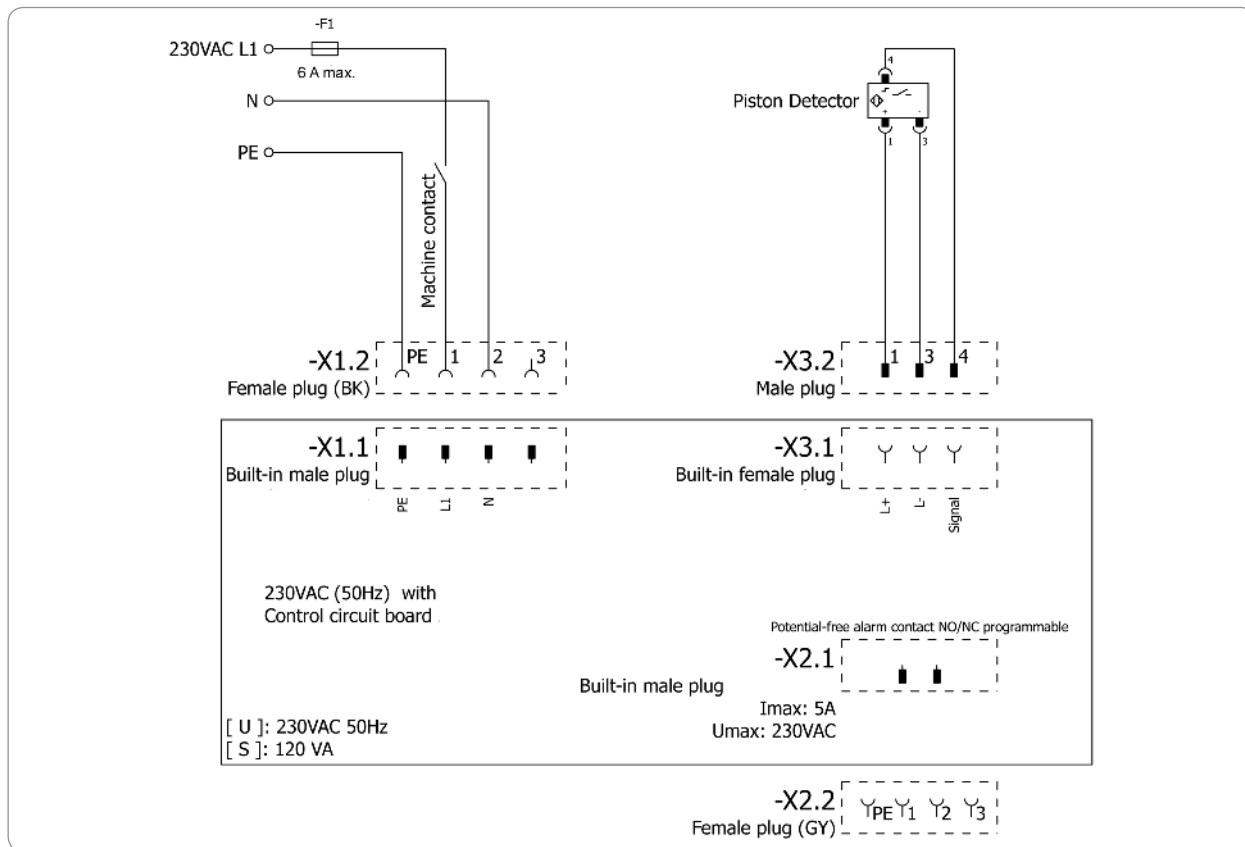



The Power of Knowledge Engineering (工程学知识的力量)

在逾百年的公司历史中，斯凯孚 (SKF) 专注于五大技术平台和全面的应用知识。在此基础上，我们为几乎全球所有行业的原始设备制造商和其他制造商供货。

我们的五大技术平台是：轴承和轴承单元、密封件、润滑系统、机电台一体化（结合机械和电子组件，以改善传统系统的性能）以及全面周到的服务，从三维计算机建模到先进、高度可靠的状态监测系统，乃至设备管理。斯凯孚 (SKF) 是全球领先的企业，并为其客户保证了统一的质量标准和全球产品的供应。

SKF Maintenance Products

Kelvinbaan 16

3439 MT Nieuwegein

Niederlande

www.mapro.skf.com

MP5460ZH

951-171-030-ZH

版本 03

2017/05/20

有关产品使用的重要信息



必须按照相应操作说明书中的规定正确使用 SKF 的产品。

并非所有的润滑剂都能用集中润滑设备进行输送。SKF 可按照用户需要检查润滑剂在集中润滑设备中的适用性。

SKF 的润滑系统或其部件不得使用气体、液化气、在压力作用下溶解的气体、蒸汽或在最大允许温度条件下蒸汽压力超过标准大气压 (1013 mbar) 0.5 bar 以上的液体。

